

Scan QR Code For Free Digital Issue



Special Digital Edition



For Any Enquiry Contact
91-9414076426

Registered with the Registrar of News Paper for India Under No. 38126/81
Postal Registration No. Jaipur City/211/2018-2020

जहाँ जाइयेगा, हमें पाइयेगा

परिवहन सम्पदा

40 वर्षों से ऑटोमोबाइल क्षेत्र में देश की एक मात्र अग्रणी पत्रिका

Register at www.parivahansampda.com and access a Whole New World of Automobile Trade

Year : 40 / Issue : 08 / 30th July, 2020 (Fortnightly) / Price 20/- / Yearly 400/- / 3 Yearly 1000/- / 5 Yearly 1500/- / Life 3000/- / Page-72

No. 1 Brand
Serving the country
since **80 years**



UNVEILING THE UNBEATABLE RANGE

Committed To

- CUSTOMER SATISFACTION
- BEST PRODUCT PERFORMANCE
- ADVANCE TECHNOLOGY
- BEST INDUSTRY PRACTICES



TRUST THE LEADER



Our Other Exclusive Range



Precision Automotive components for Commercial, HCVs, LCVs, SUVs, Agriculture, Construction vehicles

GS AUTO INTERNATIONAL LTD.

GURMUKH SINGH INTERNATIONAL LLP.

Manufactured & Marketed By:
G.S. Estate, G.T. Road, Ludhiana 141010 (INDIA)
Tel.: 91-161-2511001, Fax: +91-161-2510885
E-mail: mkt@gsgroupindia.com
Website: www.gsgroupindia.com

ALLIED PANTHER

KAG[®] AUTO PARTS

We have your *vehicle* in mind
Estd. 1981

Required
Distributors

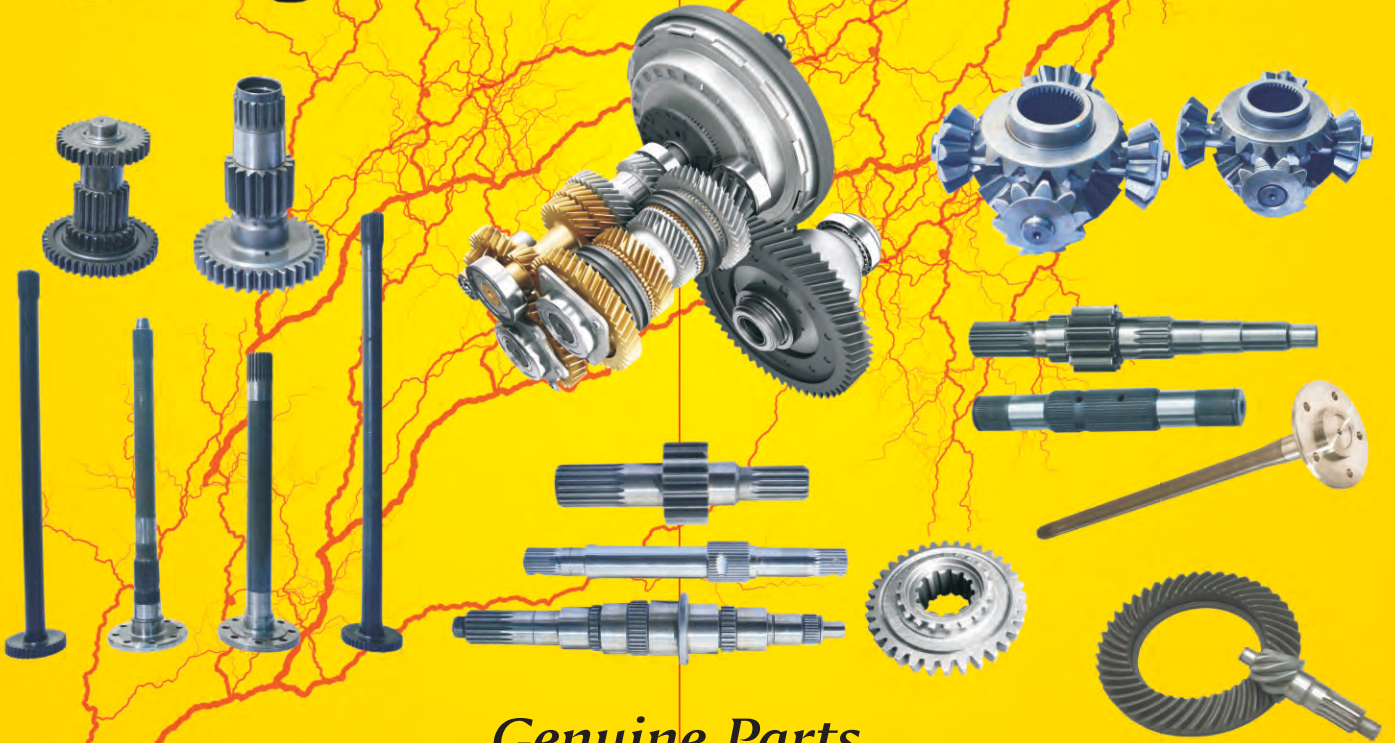

Genuine Parts

PRODUCT OF HIM TEKNOFORGE LTD.

WWW.HIMTEKNOFORGE.COM

For Trade Enquiry Please Contact

Him Teknoforge Ltd.

Village Billanwali, Baddi-173 205 (Himachal Pradesh)

Contact : 09805094421, 098150-22222 Email : gulshan@himgroup.net marketing@htfgear.co.in

Complete Range of
Gears, Shafts, Axles
Crown Wheel Pinion
Spider Kits & King Pins
For Tractors & Trucks

Required Distributors Segmentwise For Tata & Tractors in State of

Jharkhand, Odisha, West Bengal, Assam, Chattisgarh, Gujrat, Maharastra, Rajasthan, M.P., U.P., U.K., Haryana, Punjab & J&K

No.1 in Transmission Gears



GAJRA GEARS

Leading in Differential Range Too



Enquiries
are Solicited
For The
Distributors
in
Various States

GAJRA GEARS PVT. LTD.

Works :

📍 Station Road, Dewas-455 001 (M.P.) India

☎ +91 7272 427500 Direct No. 427421

📞 +91 9109166137 ✉ rstiwari@gajra.com

Regd. Office :

Elve Chambers, Green Street, Fort
Mumbai-400 023 (India)

☎ +91 22 22662088, 22662742

🌐 gajra.com



BRONZE BUSHES



ARC INDUSTRIES

Plant : Khasra No. 21//1/1/2/2, Village Nathupur, Sonipat-131029 (Haryana)

www.arcautoindustries.com | sales@arcautoindustries.com | +91-9555030609, 9899487898, 011-45013456

Born for excellence...

Genuine Spares

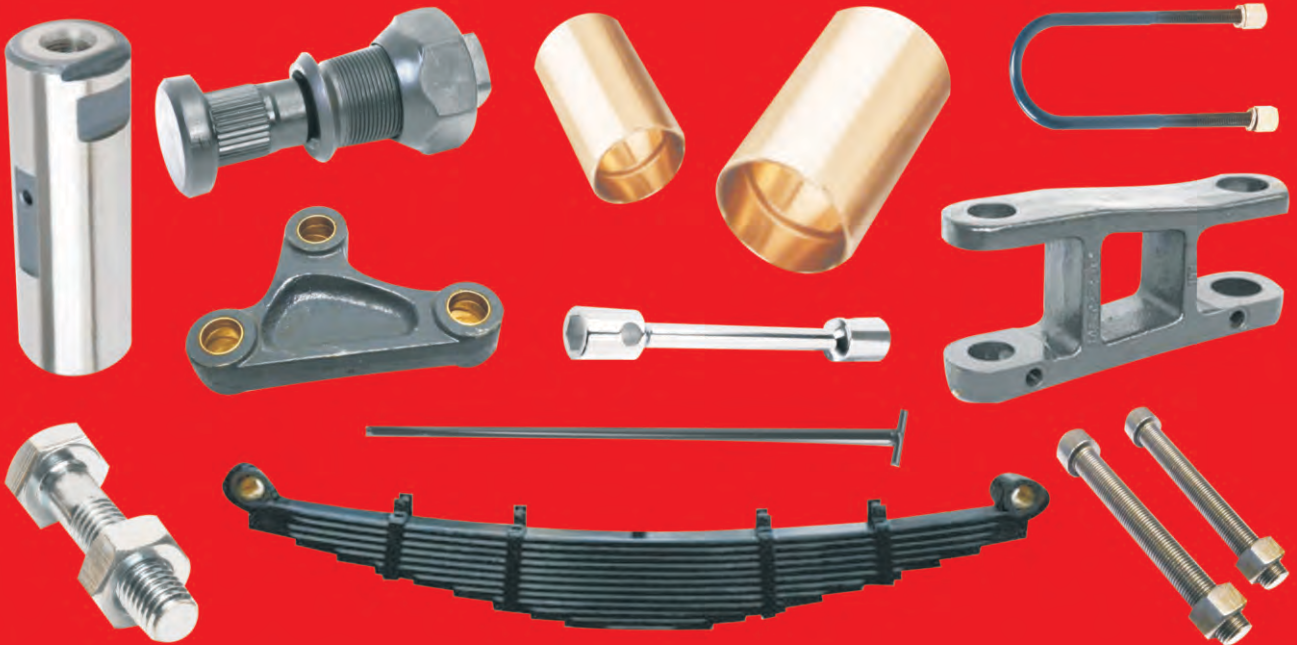

Product Range

Al. Bz. Spring Bushes | Bell Crank Bushes | King Pin Bushes | Spring Pin | Bell Crank Pins
King Pins | Trailer Pins | Spring U-Bolts | Centre Bolts | Jack Rods | H-Shackle | Wheel Spanners
Bell Crank Leaver (Casting & Steel) | Leaf Springs | Eye Bolts | Hub Bolts & Nuts | Washers
& Other Chassis Parts

O.E.M. QUALITY PRODUCTS FOR ALL COMMERCIAL VEHICLES

Manufactured & Marketed by

VERACITY AUTOMOTIVES PVT. LTD.

Phone : 91-98729-92315, 96469-53994, 95014-76699 Email : veracityautomotives@gmail.com

Regd. Office : 18, Maya Nagar, Civil Lines, Ludhiana - 1410 01 (Punjab)

Works : St. No. 3, Bhai Himmat Singh Nagar, Dugri, Ludhiana-141 002 (Punjab)

Areawise Distributors Enquires are Solicited

Also Available
All type of
Trailer
Suspensions
Parts

Milan Motor & Tractor Parts

📍 Godown No. 15-B. Near Water Tank, Transport Nagar, Jaipur-302003 (Raj.)
☎ 0141-2640073, 4010073 📞 +91-9414371791
✉ milanjaipur94@gmail.com

Authorised Distributor/Dealer

FIRST INDIAN OEM SPRING COMPANY

SIROCCO

LEAF & PARABOLIC SPRINGS



• U-BOLT • SHACKLE & SPRING PINS

BSM

Leaf Springs



All Type Steel Bush



Bushes



AUTO PARTS



LSPL

U-Bolts & Kamani Clips



SAINCO

Bronze Bushes



JMP

Hanger & Shackle



UAW

AUTO PARTS



Largest Customer Network In Rajasthan

Specialist In All Type & Complete Range of Kamani Parts



Rear Axle Shaft, U.J. Cross
& Wheel Spanner

दमदार
ताकत मजबूती बेमिसाल
निभाये साथ
आपका
सालों साल



PRODUCTS BY EMMBROS AUTOCOMP LTD.

- Rear Axle Shafts / Automotive Shafts • Rolled Splines • Front Axles
• Universal Joints with & without Needles • Pinion Yokes • Differential Housings / Cases
• Bolts / Bushes • Spools • Spindles • Bevel Gears / Pinion Gears • Precision Machined Parts

OUR PRESTIGIOUS OEM CUSTOMERS



DEALERSHIP ENQUIRIES SOLICITED - CALL +91 99157 95777

EMMBROS AUTOCOMP LTD.

Corporate Office & Works :

Village Bhud, Nalagarh Road, Baddi, Distt. Solan -173205 (Himachal Pradesh)

Tel. +91-7807880990-92 | E-mail : info@emmpower.in

Works Registered Office : Village - Katha, Baddi, Distt. Solan. 173205 (HP) India.

Tel.: +91-780772004-05-06 | www.emmbros.com | www.emmpower.in

DELITE SALES CORPORATION

JALANDHAR (PB.) INDIA

Manufacturers & Exporters



EXCELLENCE IS OUR TRADITION
SINCE : 1965



AUTOMOBILE CHASSIS PARTS & TRAILER SUSPENSION PARTS

SPL IN : ALL TYPES OF S.G IRON
(DUCTILE IRON) AND C.I CASTINGS

SCAFFOLDING AND FORM
WORK ACCESSORIES

TRACTOR TROLLY PARTS

EARTHMOVING MACHINERY PARTS

TRACTOR PARTS

JEEP PARTS

LCV PARTS

Add: Raja Garden, Back Side Chinar Forging, Gadaipur Industrial Area, Jalandhar 144004 (Pb.) INDIA
<https://www.indiamart.com/delitesalescorporation> / www.dscautoparts.com
www.scaffoldingpunjab.com, info@dscautoparts.com, delitesunil@gmail.com
 Contact : SUNIL SHARMA 0091-98140-01083, 0091-87289-01083



**WE'RE WHAT
DRIVES
YOU.**



INNOVATION. PERFORMANCE. PROTECTION.
YESTERDAY. TODAY. **TOMORROW.**

**DEALER /
DISTRIBUTOR
ENQUIRIES
SOLICITED**



D. D. INDUSTRIES LIMITED

Manufacturers of : Propeller shafts & Components



Email : info@ddindustriesltd.com | Contact : 011-28115552-54, 9811443243, 9871301040

Sales Office : A-50/3, Mayapuri Industrial Area-I, New Delhi-110064

Corporate Office : A-100, Mayapuri Industrial Area-II, New Delhi-110064

Manufacturing Unit : B-33, Mayapuri Industrial Area-I, New Delhi-110064

Committed For Quality & Customer Satisfaction

An ISO 9001:2008 CERTIFIED Company

SINCE 1981



AUTO & TRACTOR SPARES

(ALLOY STEEL)
OE Equivalent
Quality

Full Range of
Tata, Leyland, Jeep, Car & Tractors

Spring Shackle Pins

Center Bolts

Wheel Spanner

Wheel Bolts

Spare Nuts

Bolts

Studs

Washers

Pinion Nuts

In Business
with 450 Dealers
& Counting

Dealer
Distributor
Enquiry Invited for
Unrepresented
Area



Manufacturers & Exporters:

GREAT INDIA MACHINE TOOLS

Plot No. 71, Ganpati Estate, Village Tibba, Sahnewal-141 120 (Ludhiana) Pb.
Phone : (O) 0161-2425215, 2423390 (Mobile) +91-9465500575, 9815600575
Email : info@gmtautospare.com Visit us at : www.gmtautospare.com

AN ISO 9001:2015 CERTIFIED CO.



SOLAR[®]

AUTO ELECTRICAL PARTS



A House Of Quality & Reliability...

SOLAR COMPONENTS

850, Tilak Street, Kashmere Gate, Delhi-110 006
249, Phase-1, D.S.I.D.C., Bawana Industrial Estate, Bawana, Delhi-39
Works : 1764, HSIIDC Rai Industrial Estate, Rai, Sonipat (Haryana)
Phone: 011-47095467 Cell: 09811250202, 9212620063
E-mail : solarcomponents27@gmail.com

A Product Approved By
GOVT. OF INDIA
Regd. No. 315850-001

GXS[®]
Regd. No. : 847134



In your
service
from the last
48
YEARS



Manufacturers & Exporters of
All Kinds of Hydraulic Pressure Jacks
Mechanical Jacks & Chassis Parts



NATIONAL MANUFACTURING CO.

155, Dada Colony, Jalandhar (Punjab)
Mobile : 94170-76871, 75088-69001, 78143-91456
Email : nationalmfg.co@gmail.com Website : www.gxsautoparts.com



परिवहन सम्पदा

40 वर्षों से ऑटोमोबाइल क्षेत्र में देश की एक मात्र अग्रणी पत्रिका

जहां जाइयेगा, हमें पाइयेगा

Year : 40 | 30th July, 2020 (Fortnightly) | Issue : 08

Regd. Office :

FF-20, Priha Plaza, Opp Punjab National Bank,
Transport Nagar, Jaipur-302 003 (Rajasthan)
Ph.: 0141-2642679, 4012679

E-mail: sales@parivahansampda.com

Web Site : www.parivahansampda.com

www.facebook.com/parivahansampda1981

@parivahansampda

9414076426

Editor

Avnish Jain

9414076426, 8209138320

avnish@parivahansampda.com

@avnishjain1971



Co-Editor

Shalu Jain

8426044999, 8005612683

shalu@parivahansampda.com



News Editor

Narendra Ghalaut

8426044997, 7665466116

narendra@parivahansampda.com



Makeup & Managed By

Shyam Saini

9799102032

shyam@parivahansampda.com



Area Sales Manager

Sanjay Gurnani

7568555805

sanjaygurnani76@gmail.com



Auditors : L. C. Lodha & Company

82/127, Nilgiri Marg, Mansarover,
Jaipur-302020

Phone : 0141-2785356, 94140-71655

Edited, Published and Owned by Avnish Jain and
Printed at Kanti Offset Printers 448, Bakliwal
Bhawan, Lalji Sand ka Rasta, Jaipur-302003
and Published at FF-20, Priha Plaza, Opp. Punjab
National Bank, Transport Nagar, Jaipur-302 003
(Raj.) Editor Avnish JainEDITOR
CORNER

महामारी में बिहार की इतनी दुर्दशा क्यों

बिहार में पहला कोरोना केस 22 मार्च 2020 को मुंगेर में मिला था और अभी तक बिहार में लगभग 28,000 कन्फर्म केस आ चुके हैं। हालात यह हैं कि अकेले पटना शहर में लगभग 90 कंटेनमेंट जोन बन चुके हैं, जिनमें 4000 कोरोना संक्रमित हैं। कुशासन के चलते मामले लगातार बढ़ते ही जा रहे हैं। कोविड-19 ने बिहार की संस्थाओं और नीतिगत खामियों की पोल खोलकर रख दी है। सबसे ज्यादा कुव्यवस्था स्वास्थ्य विभाग में है।

बिहार में गरीबी के चक्रव्यूह और स्वास्थ्य व्यवस्था में मूल्यहीन सोच के चलते कोरोना अभिशाप बन गया है। प्रदेश में लगभग 33 फीसद जनसंख्या गरीबी रेखा से नीचे है। अस्पताल और स्वास्थ्य सुविधाएं इन्हें तो चाहिए ही, समाज के हर वर्ग की इस वक्त ये पहली जरूरत हैं। लेकिन बिहार में हम पाते हैं कि राज्य को कम से कम 40 मेडिकल कॉलेज चाहिए, जबकि महत 9 हैं। जनसंख्या के अनुपात और घनत्व के हिसाब से राज्य में 3314 प्राथमिक स्वास्थ्य केंद्र होने चाहिए लेकिन है सिर्फ 533 केंद्र। बिहार में जनसंख्या और डॉक्टर का अनुपात देखें तो पाते हैं कि लगभग 43 हजार व्यक्तियों पर एक डॉक्टर है जबकि डब्ल्यूएचओ ने 1000 व्यक्तियों पर एक डॉक्टर की बात कही है। बिहार स्वास्थ्य पर सबसे कम प्रति वर्ष प्रति व्यक्ति 491 रुपए खर्च करता है, जो कि भारत के औसत 1300 रुपए की तुलना में आधे से भी कम है।

डॉक्टरों के लिए निर्धारित रिक्तियां लगभग 15 हजार हैं पर कार्यरत मात्र 2500 डॉक्टर ही हैं। वहीं 10,000 लोगों पर सरकारी अस्पताल में सिर्फ 1 बिस्तर है। राष्ट्रीय स्वास्थ्य मिशन की रिपोर्ट बताती है कि बिहार के स्वास्थ्य केंद्रों में 54 फीसद नर्स, 30 फीसद एमएनएस और 93 फीसद विशेषज्ञ डॉक्टरों की कमी है। नीति आयोग की स्वास्थ्य सूची में बिहार में मृत्यु दर के साथ-साथ अस्पतालों में बिस्तर ढांचा और मानव संसाधन सबसे निचले स्तर पर है। एनएसएसओ का डेटा बताता है कि 92 फीसद जनसंख्या इन्हीं स्वास्थ्य सेवाओं पर निर्भर है।

नीतीश सरकार की अदूरदर्शिता के कारण मूलभूत स्वास्थ्य ढांचा मानकों से कोसों दूर है, इस वजह से टेस्टिंग, ट्रीटिंग और ट्रीटमेंट में कोई तालमेल ही नहीं है। लगभग साढ़े बारह करोड़ की आबादी में पिछले 4 महीने की औसत टेस्टिंग देखते हैं तो पाते हैं कि मात्र 4200 टेस्ट ही प्रतिदिन हो रहे हैं। नीति आयोग की रिपोर्ट के अनुसार टेस्टिंग में अन्य राज्यों की तुलना में बिहार सबसे निचले पायदान पर है।

प्रदेश में जेडीयू और बीजेपी की गठबंधन सरकार है, इसके बावजूद अभी तक लगभग 22 जिलों में एक भी वेंटिलेटर नहीं है। नीतीश कुमार ने अप्रैल में केंद्र से 100 वेंटिलेटर, 10 लाख एन-95 मास्क, 5 लाख पीपीई किट मांगी, जिसकी जगह पर 70 दिन बाद बिहार को 100 वेंटिलेटर, 50 हजार मास्क और 4000 पीपीई किट मिली। यही वजह है कि बिहार में लोग कोरोना माई की पूजा करके उसे मनाने की कोशिश कर रहे हैं कि सरकार नहीं तो शायद कोरोना माई ही मान जाएं।

पिछले दिनों राजधानी पटना के साथ-साथ 6 और जिलों में फिर से लॉकडाउन लगाया गया है। पिछले 4 महीनों में सरकार के पास मौका था कि अपनी खामियों को युद्ध स्तर पर दुरुस्त करे, पर सरकार के मुखिया 90 दिनों तक अपने घर में ही बैठे रहे। अब वे संस्थाओं को दुरुस्त कर महामारी पर काबू पाने में असफल रहे हैं। कुव्यवस्था का आलम यह है कि सप्ताह एक वेंटिलेटर युक्त अस्पताल बनवाया गया, वह भी मुख्यमंत्री आवास में। बिहार शायद पहला राज्य होगा, जहां मुख्यमंत्री आवास पर इस तरह का कोई अस्पताल बनाया गया है।

बिहार के विश्वस्तरीय डॉक्टर, पॉलिसी मेकर्स, उद्योगपति और बेहतरीन वैज्ञानिक देश-विदेश के अनेक शहरों में अपने हुनर का लोहा मनवा चुके हैं। अभी भी वक्त है, बिहार सरकार तुरंत हस्तियों से संवाद करे और उन सभी की मदद लेकर व्यवस्थाओं को युद्ध स्तर पर ठीक करे। व्यवस्थाओं के ठीक होने तक उसे प्राइवेट अस्पतालों को भी टेकओवर करना होगा, ताकि मरीजों को कहीं तो राहत मिल सके। कोरोना से लड़ाई अगर जीतनी है तो बिहार को दिल्ली मॉडल पर भी काम करना होगा।

Avnish Jain

Advertiser's Index

Company Name

City

Page No.

Company Name	City	Page No.
A		
Accurate Engineers	Ludhiana	31
Akar Auto Industries Limited	Aurangabad	69
Allied Gears India	Delhi	66
Amrit Auto Ancillaries And Company	Delhi	71
Am-Tech Industries	Rajkot	40
Anand Auto Dealers	Delhi	19
ARC Industries	New Delhi	4
Atul International	Ludhiana	17
Auto Craft India	Ludhiana	66
Auto Pins India Ltd.	Faridabad	36
Autoson International	Jalandhar	67
AVS Brake Linings Pvt. Ltd.	New Delhi	62
B		
Balwant Motors	Delhi	48
Bawa Murayama Silicon	Jalandhar	18
Bharti International	Veraval (shapar)	51
Bright Industries	Jalandhar	27
British Motor Car Co. (1934) Ltd.	Jaipur	57
British Motor Car Co. (1934) Ltd.	Jaipur	25
British Motor Car Co. (1934) Ltd.	Jaipur	46
British Motor Car Co. (1934) Ltd.	Jaipur	53
C		
Chaggar Engineering Works	Jalandhar	55
Chera Engineering Works	Faridabad	61
Commercial Syndicate	Delhi	70
D		
D.D. Industries Limited	New Delhi	9
Delite Sales Corporation	Jalandhar	8
E		
Emmbros Autocomp Ltd.	Baddi	7
G		
G.S. Auto Industries Pvt. Ltd.	Jalandhar	67
Gagan Engineers	Ludhiana	15
Gajra Gears Pvt. Ltd.	Dewas	3
Genuine Clutch Part (i) Pvt. Ltd.	Ballabgarh	37
Genuine Spares	Delhi	41
Great India Machine Tools	Ludhiana	10
GS Auto International Limited	Ludhiana	1

Areawise Booking Center

RAJASTHAN

Mr. Akshay Jain
C/o Documents Point
225/A-3, Ashok Nagar,
Road No. 13, Udaipur-313 001
Phone: (0294) 2424050, 2424051
(M) 09414168317, 9887068317
Email : docu_point@rediffmail.com



BIHAR/JHARKHAND/WEST BENGAL

Mr. Shambhu Kumar
Mobile : 09934234304
Email : shambhukumarkhg55@gmail.com



Mr. Rakesh Kumar
Mobile : 09199137188

Mr. Subash Kumar
Mobile : 09934454065



JHARKHAND

Mr. Kishan Kumar
M/s Neha Tractor
Near Bank of Baroda
Rathur Road, Ranchi-834001
Ph. 09708640300, 09835196655



CHATTISGARH

Mr. Govind Aggarwal
M/s Bearing Centre
21, Lal Ganga Mansion, Patwa
Complex, M. G. Road, Raipur (C.G.)
Phone: 0771-2224947, 4031917
Mobile: 9425502117, 9827161747
Email : bcraipur@gmail.com



GUJARAT

Mr. Prakesh Ravel
C/o Sagar Advertising & News Services
16, Silver Coin, Opp. Ghugri Park
80 ft. Road, Surendra Nagar-363 002
Ph.: (02752) 224570 (M): 09825224217
E-mail : sagarads54@yahoo.in



The views and opinions expressed in the articles
printed in this journal do not necessarily
represent that of the Editorial Board.

Gagan

ENGINEERS

An ISO Certified Co.



**Manufacturers of : All Types of High Class Centre Bolt
U-Bolt, Wheel Spanner & Nuts for Exports & Domestic Market**

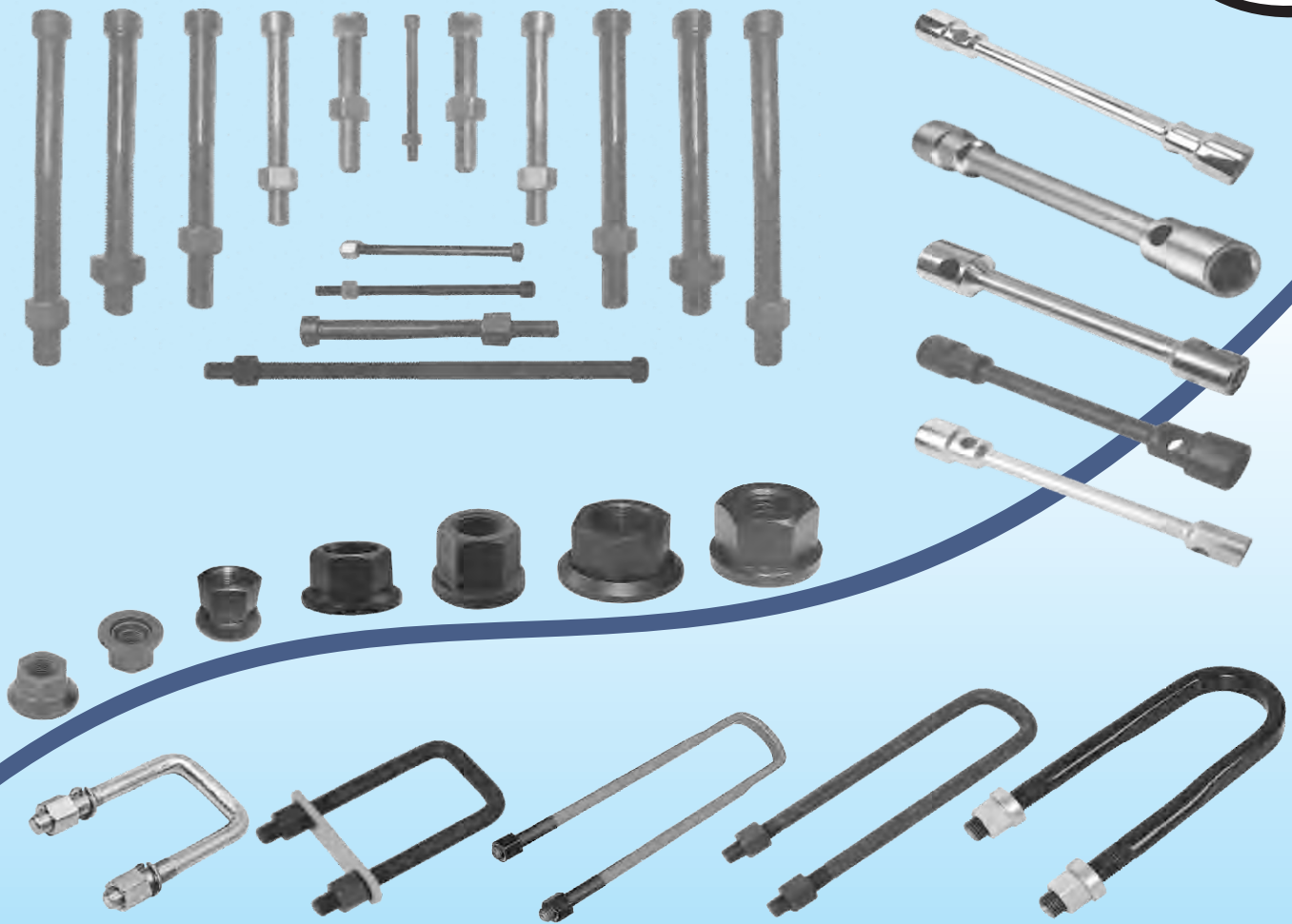

Gagan ENGINEERS

Guru Nanak Street No.7, Shimlapuri, Gill Road, Ludhiana-141003 (Pb.)
Phone : +91-161-5058344 Fax : 2490344 E-mail : gagan04@hotmail.com
Contact Person : Gagan Gupta (Mobile) +91-98148-11199

Advertiser's Index

Areawise Booking Center



DELHI

Mr. Anand Sachdeva
M/s Sachdeva Agencies
779/17, Dr. Sircar Building,
Nicholson Road
Kashmere Gate, Delhi-110006
Ph: (011) 23936570 (M) 09311158940
E-mail: sachdevaagencies@gmail.com

UTTARANCHAL

Mr. Manmohan Kishan Gupta
M/s Friends Auto Spears
Tyagi Road, Dehradun-248001
Mobile : 09897129306



UTTAR PRADESH

Mr. K. C. Nigotiya
M/s Nigotiya Auto Spares
96-S, Gurunanak Market
Gadarian Purwa, Kanpur - 208012
Mobile :09838200249
Email :nigotiyakanpur@yahoo.co.in

MADHYA PRADESH

Mr. Santosh Parashar
M/s Techno Progressive Traders
89, 4th Floor, Dawa Bazar
13-14, R.N.T. Marg, Indore-452001
Phone : 0731-4045621, 2705551
Mobile : 09827289231



HARYANA

Mr. Sushil Aggarwal
M/s Super Automobiles
26-29, New Auto Market
Bhiwani-127021
Mobile : 09416338273
E-mail: super_automobiles@rediffmail.com

MAHARASHTRA (VIDHARBHA)

Mr. Sanjay Zumberlalji Chhangani
M/s Chhangani Traders
Chhangani Complex,
Jaffergin Gin Compound
Behind Old Cotton Market
Amravati- 444601 (MH.)
(M): 7212573675, 9422190355



Required Area wise Contact
For Subscription Booking
For Advertisement Booking
For Trade News Coverage
In Punjab, Odisha, Jammu & Kashmir
Andra Pradesh, Tamilnadhu & Kerla
Contact # 9414076426

Company Name	City	Page No.
Him Teknoforge Ltd.	Chandigarh	2
Kansal Auto Traders	Delhi	21
Kansal Auto Traders	Delhi	45
Kansal Auto Traders	Delhi	49
Kansara Engineers Pvt. Ltd.	Jodhpur	64
Krishna Engg. Works	Ludhiana	66
Link Enterprises	Delhi	29
Maaksl Incandesce Equipments Pvt. Ltd.	Faridabad	66
Milan Motor & Tractor Parts	Jaipur	6
Milan Motor & Tractor Parts	Jaipur	68
Modi Motors	Jaipur	38
Narang Fluid Transmission Products	New Delhi	49
National Manufacturing Co.	Jalandhar	12
Otoleum Petrochem	Jaipur	34
Puran Auto Sales	Jaipur	21
R. S. Industries	Delhi	33
RMP Bearings Limited	Ahmedabad	63
Royal Auto Industries (Regd.)	Ludhiana	43
Royal Auto Industries (Regd.)	Ludhiana	59
S.K. Industries	Gwalior	65
Satnam Sales Corporation	New Delhi	23
Sharda Auto Industries Ltd.	Nagpur	35
Sirocco Pressings Pvt. Ltd.	Faridabad	39
Solar Components	Delhi	11
Somani Auto (P) Ltd.	Raipur	25
Somani Auto (P) Ltd.	Raipur	59
Super Products (Regd)	Delhi	72
Veracity Automotives Pvt. Ltd.	Ludhiana	5
Victra Auto Components	Agra	65



Atul International

Suppliers of: Auto & Tractor Spare Parts

Heavy & Light Commercial Vehicle Spares,
Jeep Spare Parts, Tractor & Tiller Parts

OUR PRODUCTS

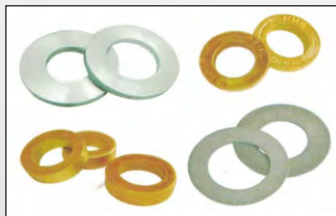
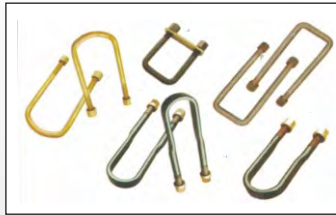

Atul International

(Suppliers of: Auto & Tractor Spare Parts)

Nirankari Street No.6, Miller Ganj, G.T. Road. Ludhiana-3.

Off.: 0167-2537233, 24637233 Cell : 094170-39233

E-Mail : info@atulinter.com, ksinter44@gmail.com

Website : www. atulinter.com

अन्दर के पृष्ठों पर.....

वाहन-उद्योग

भारत में जल्द लॉन्च हो सकती है टेस्ला मॉडल	19
ऑटोमोबाइल इंडस्ट्री में मंदी का यह सबसे लंबा दौर	41

न्यू लॉन्च

15 जुलाई को लांच हुई 5th जेनरेशन होंडा सिटी	19
ऑडी ने लांच किया आरएस7 स्पोर्टबैक	31
रेनो ने लांच किया क्विड का आरएक्सएल वेरिएंट	51
होंडा ने लांच किया WR-V का नया वेरिएंट....	51
फोर्ड इकोस्पोर्ट का ऑटोमेटिक वेरिएंट हुआ लांच	51
बीएमडब्ल्यू की इलेक्ट्रिक एसयूवी का ग्लोबल लांच	51

न्याय-मंच

हल्के मोटर वाहन का लाईसेंस धारक हल्के वाणिज्यिक वाहन परिचालन के योग्य	55
---	----

विविधा

महामारी में बिहार की इतनी दुर्दशा क्यों	13
अब सचमुच कुछ करने का वक्त आ गया	57
Leading Distributor/Dealer/Stockist in Rajasthan	20-26
100 कदम सफलता के	47

स्वास्थ्य-जगत

मौसम कोई भी हो, शरीर में पानी की कमी नहीं होनी चाहिए	45
--	----

समाचार-जगत

अर्बन के मुकाबले रूरल मार्केट्स में बेहतर है डिमांड	21
लाइट कॉमर्शियल व्हीकल्स पर फोकस क्यों कर रही हैं कम्पनियां?	25
फिक्की के मुताबिक इलेक्ट्रिक व्हीकल्स की डिमांड बढ़ाने के लिए	27
फेम-2 योजना रखी जाए जारी	
प्री-कोविड लेवल पर पहुंच सकती है हुंडई की सेल्स	29
31 मार्च बाद बीएस-4 व्हीकल्स को 3-40 प्रतिशत डिस्काउंट पर	31
बेचना क्या धोखाधड़ी नहीं?	
गुलजार रहेगा यूज्ड कारों का बाजार	43
मारुति के स्विफ्ट मॉडल ने पूरे किये 15 साल, 22 लाख से	46
ज्यादा कारें बिकीं	
मारुति ने कार लोन के लिए महिंद्रा फाइनेंस के साथ समझौता किया	46
लगजरी ब्रांड्स को भी सेकंड हैंड कारों की सेल्स बढ़ने की उम्मीद	49
हमारे नये सदस्य	53
इन्क्रीमेंट व बोनस के जरिये एम्पलाई कांफीडेंस बूस्ट-अप की	57
तैयारी में ऑटोमोबाइल कम्पनियां	
कार कम्पनियों की सेल्स जून में सुधरी, फिर भी पिछले वर्ष के	59
मुकाबले 50 प्रतिशत कम	

उच्चस्तरीय प्रदर्शन और उच्च-विश्वसनीयता का वायदा

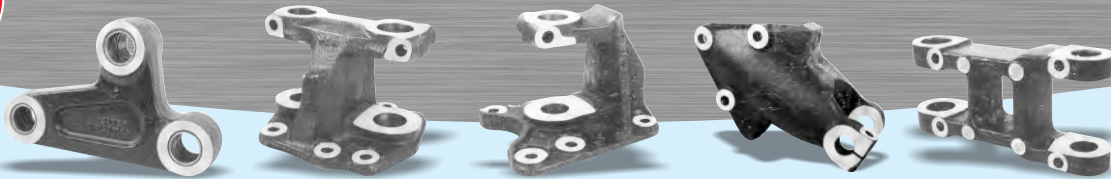

पेश है टाटा, अशोक लेलैंड, आइशर वोल्वो की व्यापारिक गाड़ियों के लिए बढ़िया श्रेणी के सर्वोत्तम हैंगर और झूले।

MANUFACTURED BY:

BAWA MURAYAMA SILICON GRAPHITE CASTING COMPANY

For Instant Service Please Contact Neeru Chopra # 0181 2225057, 4635569

18, Gobind Plaza Complex, Nakodar Road, Jalandhar-144001 INDIA | Email: bawamurayama@in.com

भारत में जल्द लॉन्च हो सकती है टेस्ला मॉडल



भारत की सड़कों पर टेस्ला कारों को लॉन्च करने के बीते दिनों किए गए कई प्रयासों के बाद भी, इलॉन मस्क देश में टेस्ला शोरूम का उद्घाटन अभी तक कर पाने में सक्षम नहीं हो सके हैं। हालांकि उन्होंने एक बार फिर से इस बात का संकेत दिया है कि भारत में कार चलाने के शौकीनों को शायद जल्द ही टेस्ला के इलेक्ट्रिक मॉडल 3 को ड्राइव करने का मौका मिल सकता है। चार साल पहले कार को बुक करने वाले एक फॉलोअर के सवाल का जवाब देते हुए मस्क ने कहा जल्द ही लॉन्च किए जाने की उम्मीद करता हूं। अरविंद गुप्ता नामक एक शख्स ने पूछा, डियर इलॉन मस्क, भारत में टेस्ला 3 के आने की उम्मीद कब तक है? इसे बुक किए चार साल से अधिक वक्त हो गया है। मस्क ने बताया, सॉरी जल्द ही लॉन्च किये जाने की उम्मीद है।

15 जुलाई को लांच हुई 5th जेनरेशन होंडासिटी

होंडा द्वारा इंडिया में 5th जेनरेशन सिटी को 15 जुलाई, 2020 को लांच किया। होंडा सिटी का यह मॉडल नए प्लेटफार्म पर बेस्ड है व इस कार में फुल-एलईडी ऑटोमैटिक हेडलाइट्स, इलेक्ट्रिक सनरूफ, 8-इंच टचस्क्रीन इंफोटेनमेंट सिस्टम व 7-इंच डिजिटल इस्ट्रूमेंट क्लस्टर जैसे फीचर्स भी हैं। सेफ्टी के लिहाज से इसमें 6 एयरबैग, व्हीकल स्टेबिलिटी एसिस्ट, हिल-स्टार्ट एसिस्ट, टॉयर प्रेशर मॉनिटरिंग सिस्टम, होंडा लेन-वॉच कैमरा, एबीएस व रियर व्यू कैमरा जैसे फीचर्स हैं।



ANAND AUTO DEALERS

DEALS IN AUTO ELECTRICAL SPARES FOR HEAVY EARTHMOVERS LIKE KOMATSU, NIKKO, SAWAFUJI, DENSO, MITSUBISHI, BOSCH, NEECE NIVELLE, PRESTOLITE, SAMSUNG, CUMMINS, VALEO, MAGNET MARRELY, VOLVO AND DELCO REMY

PRODUCTS : STARTERS, ALTERNATORS, REGULATORS, DIODE PLATES, DRIVES, FIELD COILS, BRUSH GEAR SOLENOID SWITCH, CARBON BRUSHES, ARMATURES FOR ALL TYPES OF HEAVY EARTHMOVERS

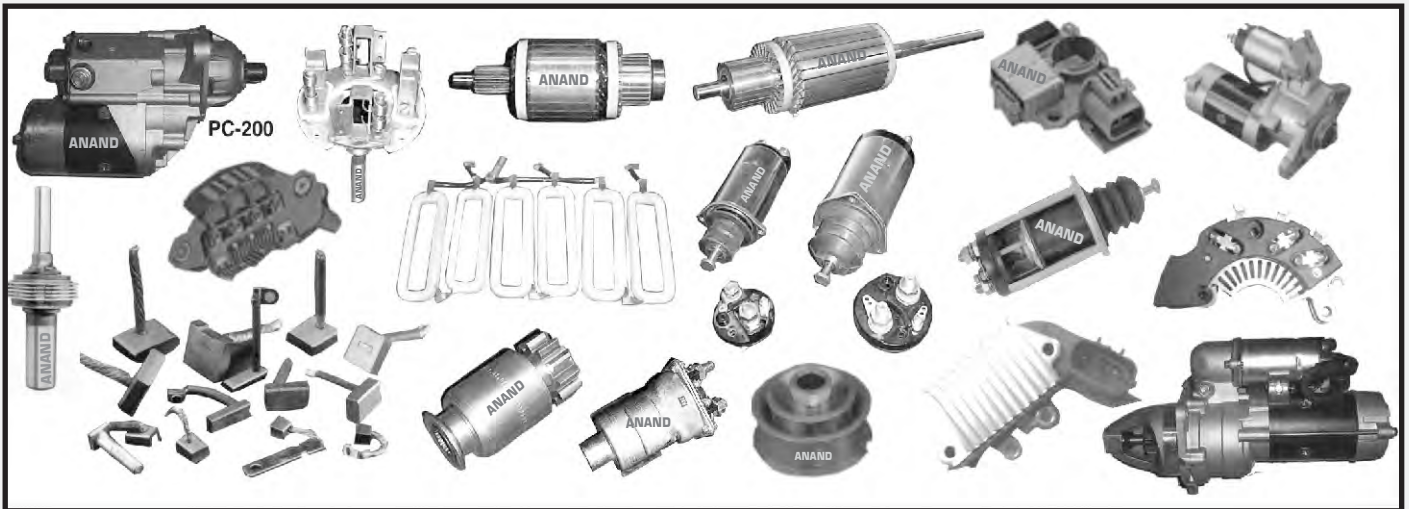

SHOP NO. 844, TILAK STREET, KASHMERE GATE, DELHI-110 006
Mobile : 9811455156 E-mail : joharsingh@gmail.com

Leading Distributor/Dealer/Stockist In Rajasthan

JAI ENGINEERING ENTERPRISES
18, Ashoka Colony, Vallabh Nagar
KOTA-324007
Phone : 0744-2412189,
Dealer/Retailer of Auto Components for
HCV's, LCV's, SUV's, Jeep, Cars

JAI JAI MOTORS
Loha Mandi Road Cut, Ajmer Bye Pass
Opp. Road No-14, VKI Area, **Jaipur**
Phone : 0141-2235404,
Mobile : 9829352147,9782476647,
Dealer/Retailer of Auto Components for
HCV's, LCV's, SUV's, Jeep, Cars

JAI KARNI EARTHMOVERS
Opp. Jaat Dharamsala, Gajner Road
BIKANER-334001
Mobile : 09166931462, 09610622180
Dealer/Retailer of Earthmoving Spares

JAI MOTORS
3, New Dhan Mandi, KOTA
Dealer/Retailer of Auto Components for
HCV's, LCV's, SUV's, Jeep, Cars

JAI MOTORS
Near Fateh Memoriak, Surajpole
Udaipur-313001
Phone : 0294-2417296,
Mobile : 09352500230
Dealer/Retailer of **HM** Auto Components
M. M. Auto Components, **KBX** Auto
Components, **PUROLATOR** Auto
Components, **VIR** Auto Components
TVS Auto Components for HCV's, LCV's,
SUV's, Jeep, Cars

JAI PARASNATH IRON STORE
M-12, Transport Nagar,
BHILWARA-311001
Phone : 01482-248061, 242716,
Mobile : 09414839027
Dealer/Retailer of Auto Components for
HCV's, LCV's, SUV's, Jeep, Cars

JAI SAMARA MATA DEISEL WORKSHOP
Kota Road,
DEOLI-(Dist.: TONK)
Mobile : 08233398120
Dealer/Retailer of Auto Components for
HCV's, LCV's, SUV's, Jeep, Cars

JAI SHRI AUTO ENTERPRISES
B-3, Jai Shri House, Transport Nagar
Jaipur-302003
Email : jssjaipur@yahoo.com
Phone : 0141-2642244, 4012241,
Mobile : 09414049454
Dealer/Retailer of Auto Components for
HCV's, LCV's, SUV's, Jeep, Cars

JAI SHRI AUTOMOBILES
Bhilwara Road, Chanderia,
CHITTORGARH-312001
Phone : 01472-256069, 249169,
Dealer/Retailer of Auto Components for
HCV's, LCV's, SUV's, Jeep, Cars

JAI SHRI MOTOR COMPANY
B-25, Transport Nagar
Jaipur-302003
Email : js25motors@yahoo.co.in
Phone : 0141-2641051, 2642051,
Mobile : 09414047425
Distributor/Dealer of **GS** Leaf Springs,
Hanger Shackles, Air Springs, Hub &
Drums, Silencer Pipes, **EMMBROS** U. J.
CROSS, Axles, **ANL** Brake Linings, **ESCORT**
Shock Absorbers, **AUTOMAX** Coolant, **GS**
RADIS Radiator, **TBC** Bearings, **UNIPLUS**
Jeep Parts, **CHENER** Steering &
Suspension Parts for HCV's, LCV's, SUV's,
Jeep, Cars

JAI SHRI RAM MOTORS
S-21, RIICO Shopping Complex
Road No. 14, VKI Area **Jaipur-302013**
Mobile : 9314494894, 9214494894,
Dealer/Retailer of Auto Components for
HCV's, LCV's, SUV's, Jeep, Cars

JAI SIYARAM SALES & SERVICE
NH-15, **Lunkaransar (Dist.: BIKANER)**
Mobile : 9928900720, 8112251412,
Dealer/Retailer of Nuts & Bolts,
Lubricants & Grease for HCV's, LCV's,
SUV's, Jeep, Cars

JAI TRADERS
Kalyan Choraha, Soor Sagar Road
JODHPUR-342009
Email : singhvi_p1@rediffmail.com
Phone : 0291-2758901, 2752563
Mobile : 9829028155
Distributor/Dealer of **TOYO** Leaf Springs
GS Chassis Parts, **Castrol** Lubricants,
MANAN Bushes for HCV's, LCV's, SUV's,
Jeep, Cars

JAIN AUTO AGENCY
Atta Mandir, **Alwar**
Mobile : 9413259341
Dealer/Retailer of Auto Components for
HCV's, LCV's, SUV's, Jeep, Cars

JAIN AUTO COMPANY
C-ii/14, Automobile Nagar,
Jaipur-302003
Dealer/Retailer of Auto Components for
HCV's, LCV's, SUV's, Jeep, Cars

JAIN AUTO MOBILES
Near Petrol Pump, Pahari,
BHARATPUR
Mobile : 09667179817
Dealer/Retailer of **JCB** Earthmoving
Spares

JAIN AUTOMOBILES
L-12, Transport Nagar
BHILWARA-311001
Phone : 01482-242716, 394586,
Mobile : 09414148060
Dealer/Retailer of **TATA** Auto
Components, All Type of Bearings, Tyres
& Tubes for HCV's, LCV's, SUV's, Jeep,
Cars

JAIN AUTOMOBILES
Jain Kuter Behind Jain Gurukul
Railway Station Road
CHITTORGARH-312001
Email : dineshjain9459@gmail.com
Mobile : 09414109459, 09983329459
Dealer/Retailer of Auto Components for
HCV's, LCV's, SUV's, Jeep, Cars

JAIN AUTOMOBILES
Mahaveer Marg, C Scheme,
Jaipur
Dealer/Retailer of Auto Components for
HCV's, LCV's, SUV's, Jeep, Cars

JAIN AUTOMOBILES
Ajinath Marg, Lalkothi, Kesar Ganj
Ajmer-305001
Email : hjain25@yahoo.com
Phone : 0145-242059, 2424959,
Mobile : 09414003259
Distributor/Dealer of **TATA/Telco**
Auto Components, **S3** Bearings for HCV's,
LCV's, SUV's, Jeep, Cars

JAIN AUTOMOBILES
A-261, Transport Nagar **Alwar-301001**
Email : jainautohouse@gmail.com
Phone : 0144-2342182, 2373305
Mobile : 9414018087, 9461035021,
Dealer/Retailer of **KCI** Bearings, **NTK**
Bearings, **ALOK** Kamani Parts for HCV's,
LCV's, SUV's, Jeep, Cars & Tractors

JAIN AUTOMOBILES & CO.
Suket Road, **Ramganj Mandi (Dist.:kota)**
Dealer/Retailer of Auto Components for
HCV's, LCV's, SUV's, Jeep, Cars

JAIN AUTOMOBILES & ENG.CO
Pradrashani Road, **Bharatpur**
Dealer/Retailer of Auto Components for
HCV's, LCV's, SUV's, Jeep, Cars

It is part of the business of life to be affable and pleasing to those whom either nature chance or circumstance has made our companions.

समाचार-जगत



अर्बन के मुकाबले रूरल मार्केट्स में बेहतर है डिमांड

देश की सबसे बड़ी कार कम्पनी मारुति सुजुकी इंडिया (एमएसआई) ने कहा है कि कोरोना वायरस महामारी के इस दौर में उसकी ग्रामीण इलाकों की मांग शहरी क्षेत्रों की तुलना में बेहतर है। शहरी क्षेत्रों में कोविड-19 संक्रमण के मामलों में लगातार इजाफा हो रहा है।

मारुति सुजुकी के कार्यकारी निदेशक (विपणन एवं बिक्री) शशांक श्रीवास्तव ने कहा कि जून में शुरुआती बारिश अच्छी रहने से भी ग्रामीण बाजारों की धारणा मजबूत है। इससे खरीफ फसल की बुवाई बेहतर रही है। उन्होंने कहा, “अभी ग्रामीण मांग शहरी की तुलना में कुछ बेहतर है। जून में ग्रामीण बाजार में मारुति की बिक्री में ग्रामीण बाजार की हिस्सेदारी बढ़कर 40 प्रतिशत हो गई है जो इससे पिछले वित्त वर्ष की समान अवधि की तुलना में एक प्रतिशत अधिक है।” श्रीवास्तव ने इसकी वजह बताते हुए कहा, “पहली बात कि कोविड-19 से ग्रामीण क्षेत्रों की धारणा कम प्रभावित हुई है। वास्तव में कोविड-19 के नियंत्रण वाले ज्यादातर क्षेत्र शहरों में हैं। इसके अलावा रबी फसल अच्छी रही है। जून में शुरुआती मानसूनी बारिश

अच्छी रही है, जिससे खरीफ फसल की बुवाई बेहतर है।” उन्होंने कहा कि यदि पिछले साल से तुलना की जाए तो ग्रामीण और शहरी दोनों बाजारों में बिक्री घटी है लेकिन ग्रामीण बाजार में बिक्री शहरी क्षेत्र की तुलना में कुछ बेहतर है। श्रीवास्तव ने कहा कि ग्रामीण बाजार में भी बिक्री में गिरावट है, लेकिन यह शहरी क्षेत्र की तुलना में कम है।

जून में मारुति सुजुकी की घरेलू बिक्री 53.7 प्रतिशत घटकर 53,139 इकाई रही। जून, 2019 में कम्पनी ने घरेलू बाजार में 1,14,861 वाहन बेचे थे। हालांकि जून की बिक्री मई से बेहतर रही। मई में कम्पनी ने घरेलू बाजार में 1,3,888 वाहन बेचे थे। यह पृष्ठे जाने पर कि क्या आगे चलकर कम्पनी बिक्री की रफ्तार को कायम रख पाएगी, श्रीवास्तव ने कहा, “इसका अनुमान लगाना काफी मुश्किल है। काफी कुछ इस बात पर निर्भर करेगा कि कोविड-19 की स्थिति कैसी रहती है। ऐसे में भविष्य के बारे में अनुमान नहीं लगाया जा सकता।”

इस सवाल पर कि क्या कम्पनी पहली तिमाही में बिक्री में आई गिरावट की भरपाई वित्त वर्ष की शेष अवधि में कर पाएगी, उन्होंने कहा,

“मुझे नहीं पता कि कोविड-19 की स्थिति आगे क्या रहेगी।” श्रीवास्तव ने कहा, दीर्घावधि की मांग काफी हद तक इस बात पर निर्भर करेगी कि कोविड की समस्या कैसे हल होती है। अर्थव्यवस्था की बुनियाद कैसी है, वित्तपोषण की क्या स्थिति है। कई चीजें हैं। इतनी अनिश्चिताएं हैं कि कुछ भी अनुमान लगाना मुश्किल है”।



GEARS

KANSAL AUTO TRADERS

123, Gurananak Auto Market
Kashmere Gate, Delhi-110 006
Ph.: (O) 23916961, 64775375
(M) 9811031573 (Surendar Jain)

Comprehensive Range of Radiators & Engine Cooling System For Commercial Vehicles



SPIRIT OF CHALLENGE
An ISO/TS 16949 Certified Co.



Authorised Distributor

JAI ENGINEERING COMPANY INDIA

J-21, Transport Nagar, Jaipur-302 003 (Rajasthan)

Sister Concern : **PURAN AUTO SALES** Transport Nagar, Jaipur-302 003 (Rajasthan) Mobile : 9414067506, 9414067508

For Any Trade Enquiries Contact Gaurav Gupta # 9461900138 E-mail to guptagaurav003@gmail.com

What a father says to his children is not heard by the world, but it will be heard by posterity.

विविधा

Leading Distributor/Dealer/Stockist In Rajasthan

JAIN BROTHERS

Station Road,
BAYANA-231401 (Dist.: BHARATPUR)
Dealer/Retailer of Auto Components for
HCV's, LCV's, SUV's, Jeep, Cars

JAIN ENTERPRISES

Opp H.P. Petrol Pump, Main Road,
Chandaria, **CHITTORGARH**
Phone : 01472-556850,
Mobile : 09414312917
Dealer/Retailer of **BOSCH** Auto Electrical
Parts, Rubber Parts, Poly V-Belt for
HCV's, LCV's, SUV's, Jeep, Cars

JAIN JYOTI TYRES

Shop No.44, Transport Nagar
BHILWARA-311001
Mobile.No. : 09214430799
Dealer/Retailer of **BKT** Tyres & Tubes
for HCV's, LCV's, SUV's, Jeep, Cars

JAIN LUBRICANTS

46, Transport Nagar, **BHILWARA-311001**
Email : jainlubricants.elf@gmail.com
Phone : 01482-240335,
Mobile : 09252806633
Dealer/Retailer of **ELF** Lubricants,
MICHELIN Tyres & Tubes for HCV's,
LCV's, SUV's, Jeep, Cars

JAIN MACHINERY SOTRES

Kishangarh Road,
KHAIRTHAL (Dist.: Alwar)
Dealer/Retailer of Auto Components for
HCV's, LCV's, SUV's, Jeep, Cars

JAIN MOTOR COMPANY

5, Kotwali Scheme, **Ajmer-305001**
Phone : 0145-424773, 0422773, 100,
Dealer/Retailer of Auto Components for
HCV's, LCV's, SUV's, Jeep, Cars

JAIN MOTOR COMPANY P. LTD.

M. I. Road, **Jaipur**
RAJASTHAN
Dealer/Retailer of Auto Components for
HCV's, LCV's, SUV's, Jeep, Cars

JAIN MOTORS

2, New Motor Market, **KOTA-324007**
Dealer/Retailer of Auto Components for
HCV's, LCV's, SUV's, Jeep, Cars

JAIN MOTORS

Opp. Apollo Tyres Ltd., Delhi Road,
Mugarka, **Alwar-301001**
Phone : 0144-2372353, 2372573,
Dealer/Retailer of Auto Components for
HCV's, LCV's, SUV's, Jeep, Cars

JAIN MOTORS

Private Bus Stand
JHALARPATAN-326023
(Dist.: JHALAWAR)
Phone : 07432-240541,
Mobile : 09414194351
Dealer/Retailer of **GS** Leaf Springs, **GS**
Kamani Parts, **MARDAN** Rubber Parts
TVS-Girling Girling Parts, **TVS**
Brake Oil, **TVS** Brake Parts, **AUTOPAL**
Auto Electrical Parts, **HELLA** Auto
Electrical Parts, **Castrol** Lubricants
VALVOLINE Lubricants, **RONAK**
Leaf Springs for HCV's, LCV's, SUV's, Jeep,
Cars

JAIN MOTORS

40/3, Transport Nagar, Agra Road,
Jaipur-302003
Dealer/Retailer of Auto Components for
HCV's, LCV's, SUV's, Jeep, Cars

JAIN MOTORS

New Chungi Naka, Near K.C.C. Nagar
Ajmer Road, N.H. 8, Keshupura
Jaipur-303011
Email : jain_motors@yahoo.com
Phone : 0141-3123020,
Mobile : 09351515123, 9314613535,
Dealer/Retailer of Auto Components for
HCV's, LCV's, SUV's, Jeep, Cars

JAIN MOTORS & CAR DECOR

Old Bus Stand, Chittor Raod
BHILWARA-311001
Mobile : 08454550963
Dealer/Retailer of Auto Electrical Parts,
Car Seat Coveer, Car Accessories for
HCV's, LCV's, SUV's, Jeep, Cars

JAIN OIL TRADERS

Jhalawar Road,, Behind Allahabad Bank,
KOTA
Dealer/Retailer of Auto Components for
HCV's, LCV's, SUV's, Jeep, Cars

JAIN SPARES PARTS

Beawar Road,
BIJAY NAGAR (Dist. Ajmer)
Dealer/Retailer of Auto Components for
HCV's, LCV's, SUV's, Jeep, Cars

JAIN SPARES PATNERS

Ajmer Road
BANDENWARA (Dist.: Ajmer)
Mobile.No. : 09414644808
Dealer/Retailer of Auto Components for
HCV's, LCV's, SUV's, Jeep, Cars

JAINA AUTO JEEVAN

46, Transport Nagar
BHILWARA-311001
Email : michelin.bhilwara@gmail.com
Mobile : 09252806633
Dealer/Retailer of **MICHELIN** Tyres &
Tubes for HCV's, LCV's, SUV's, Jeep, Cars

JAIPUR AUTO INDUSTRIES

10, Transport Nagar,
Jaipur-302003
Phone : 0141-2642680,
Mobile : 09414078018
Dealer/Retailer of Auto Components for
HCV's, LCV's, SUV's, Jeep, Cars

JAIPUR AUTO SALES

A-77, Shiv Nagar, Murlipura Scheme,
Jaipur
Dealer/Retailer of Auto Components for
HCV's, LCV's, SUV's, Jeep, Cars

JAIPUR BEARING HOUSE

Bansthali Marg, **Jaipur**
Dealer/Retailer of Auto Components for
HCV's, LCV's, SUV's, Jeep, Cars

JAIPUR MOTORS

G-168, Ricco Industrial Area, Bagru Ext.
Ajmer Road **Jaipur-302001**
Mobile : 9983304108, 8233382334,
Servicing of All type of Vehicles

JAIPUR MOTORS

Station Road
Hindoncity-322230 (Dist.: KARauli)
Phone : 07469-2304780,
Mobile : 09414034180
Dealer/Retailer of **MAHINDRA &**
MAHINDRA Auto Components for HCV's,
LCV's, SUV's, Jeep, Cars

JANTA AUTO STORE

Bihani Chowk, **Nohar-(Hanumangarh)**
Mobile : 09414511907
Dealer/Retailer of **SKF** Bearings,
TEXSPIN Bearings, **NBC** Bearings for
HCV's, LCV's, SUV's, Jeep, Cars

JANTA AUTOMOBILES

Near Navalty Cinema,
Nimbahera (Dist.: CHITTORGARH)
Dealer/Retailer of Auto Components for
HCV's, LCV's, SUV's, Jeep, Cars

JANTA MACHINERY STORE

Staiton Road **Alwar**
Mobile : 9461618626
Dealer/Retailer of Auto Components for
HCV's, LCV's, SUV's, Jeep, Cars

DEROX



WE DEAL IN : AXLE SHAFT, BRAKE DRUM, CHINA PARTS, CLUTCH HOUSING, CLUTCH PLATE, ALL FLYWHEEL, FLYWHEEL HOUSING, GEAR PARTS - GB60, GB75, GB1150, MOUNTING BRACKET (KAMANI BUFFER PAD), JOST PARTS, NAKKA MURGA, PINION (TATA AND LEYLAND), PROPELLER SHAFT, TORQUE ROD (RULLA), SPIDER KIT, STAR BODY, STEERING BRACKET, UJ CROSS, YOKE AND TEETH.

CODE	DESCRIPTION	RATES	CODE	DESCRIPTION	RATES
OE75103	GB75 COUNTER GRIND ST 7906	3843	BC207	BELL CRANK 3718 BIG BORE 50MM	2806
TP405	GB60 TAPA UPPER LIVER ORI	1800	BC203	BELL CRANK LEYLAND CRS DOT	2037
TP404	GB60 TAPA DOWN LIVER ORI	1800	BC208	BELL CRANK LEY SMALL U TRUCK DOT	2037
TP406	GB950 TAPA GEAR ALMUNIUUM	4514	JPT10	PINION ORI T10 7X48 OM2416 D433 ORI	2605
GH810	GB950 GEAR HANDI SET ORI	14030	JPT67	PINION ORI T67 6X41 LH 0115 HYWA	3221
CHL406	GB950 CHILAM ORI	2086	JPT66	PINION ORI T66 6X41 5418 2515EX	2940
GH803	GB1150 HYLO HANDI NM	7625	JPT91	PINION ORI T91 7X45 RH 3518 EX	3221
GH802	GB1150 HYLO HANDI OM	7930	JPT97	PINION ORI T97 7X41 5420 1616	3184
BB101	AXLE BENZ DOUBLE T 8X46 39IN	4130	JPT98	PINION ORI T98 7X43 RH 3118	3184
BB102	AXLE BENZ SINGLE SPLINE 40IN	3538	JPL24	PINION LEY ORI M24 7X39 RH	2794
BB103	AXLE BENZ SINGLE SPLINE 41IN	3782	HR102	CLUTCH PLATE AMW FAN TYPE	2166
CR101	AXLE 2515EX 7901 41IN ORI	2794	HR103	CLUTCH PLATE BENZ 17IN	4155
CR105	AXLE 2523 SHORT7903 40IN ORI	2989	HR105	CLUTCH PLATE GB40 TC ORI	1976
CR104	AXLE 2523 LONG 7904 45.75IN	3111	HR106	CLUTCH PLATE GB60 ROUND 352D	2582
CR107	AXLE 3718 SHORT 7902 41IN	3355	HR109	CLUTCH PLATE GB75 ORI	2644
CR106	AXLE 3718 LONG 7903 43.5IN	3379	CF401	CLUTCH FORK GB1150 ORI BIG SIZE	769
ALY107	AXLE LEY 46X8 40IN SMALL HYWA	4587	DT606	DRUM REAR 2515EX 10HOLE ORI	3941
ALY110	AXLE LEY 46X8 41.25IN	4758	DT503	DRUM SMALL 709 ORI	3026
ALY108	AXLE LEY 46X8X 42IN	4453	DT504	DRUM SMALL 909 ORI	2940
AM102L	ARM 1PC LH 3118	1007	RSB107	CROSS HOLDER 48X135X6 ORI CUT	872
AM102R	ARM 1PC RH 3118	988	RSB108	CROSS HOLDER 52X147X6 ORI CUT	994
ALY109	AXLE LEY 46X8X 45IN LONG HYWA	4587	AF1013	FLYWHEEL ASSY 352D 138T 2515TC	2769
CT214	COUPLING 26X4X6 2515EX PINION	744	AF1009	FLYWHEEL ASSY 380D 146T 1616 COLLAR TYPE	3538
CT193	COUPLING 18X4X 6GB60 GEAR CUT	769	AF2001	FLYWHEEL ASSY 380D 138T AMW BS2 OM	4435
CT117	COUPLING 26X4X7 GB1150 INPUT	1513	AF2002	FLYWHEEL ASSY 380D 138T AMW BS3	4575
CT102	COUPLING 26X4X7 GB1150 HYLO	1318	AF1015	FLYWHEEL ASSY 380D 138T GB75 NM 6305	4514
CH201	CLUTCH HOUSING ORI 10HOLE 3720	5246	FH402	FLYWHEEL ASSY HOUSING 1616 3724 ORI	4575
CH203	CLUTCH HOUSING ORI 12HOLE 3722	5094	PNG08	PINION LEY ORI NG08 6X41 RH	3520
FH403	FLYWHEEL ASSY HOUSING 2518 TC AMW	4392	PNG10	PINION LEY ORI NG10 6X41 LH	3941
FH405	FLYWHEEL ASSY HOUSING LEYLAND RED	4880	PNG12	PINION LEY ORI NG12 6X37LH	4063
HCP806	HANDA (HYWA) CHAKHNUT NM 0115	464	SP106	SPIDER 3718 OE(5108)	891
HB501	HUB 2515 EX TEETH	2153	SP103	SPIDER 2515 EX PLANE JP ORI	671
HB503	HUB DUMMY 3118 SMALL	2111	SK110	SPIDER KIT TATA 3718 37T (CF) ORI	3916
HB504	HUB FRONT3118/3718 WITH CAP	3013	SK113	SPIDER KIT TATA LEY 41T 2516 LOT(CF)	1708
HB506	HUB FUWA THIN 24MM	3477	SK103	SPIDER KIT LEY 36T 9X14 DP BIG ORI	4209
HB508	HUB YORK OM REAR	3416	SK106	SPIDER KIT LEY 46T ORI 9X14(CF)	4758
HB509	HUB YORK NEW BURFI	3904	SBC102	STEERING BKT SGI 3303	4514
HT401	HYWA 0115 OIL PUMP SET DIFE	1665	SBC104	STEERING BKT SGI 3305	4880
HS201	HYWA 21X16 BOTTLE GEAR(CF)BUSH	2336	SBC105	STEERING BKT 2518 SGI 3303	3416
HS204	HYWA 35X16 BOTTLE GEAR (CF)BUSH	1708	SBC106	STEERING BKT 2518 SGI 3301 13HOLE	4575
NA202	HYWA ORI 37T (CF) AP	3782	SBC107	STEERING BKT 3118 SGI 3301	4148
HM209	HYWA M 20X39 THRUSHAFT ATL	1141	SBC108	STEERING BKT 3718 SGI 3701 SMALL	3398
HM203	HYWA 2516 32X34 THRUSHAFT	891	SBS102	STEERING BKT 2515 EX SHEET BP	2172
HT407	HYWA 35X26THRU SHAFT ORI	1549	SBS107	STEERING BKT 4018 KATORA BP	2330
HM217	HYWA M THRU SHAFT 39X20 ATL ORI	1133	YT614	YOKE N TEETH 52X147 SET COATED	3660
BC201	BELL CRANK 2515EX OM	2025	YT611	YOKE N TEETH 48X135 TEFLON 15X9	3538

SATNAM SALES CORPORATION

C-203, Shop No.2, Mayapuri Phase 2, New Delhi-110064

Mobile: 9582426427, Off: 7982119819 Email: satnamsalescorp@gmail.com, sscoffice123@gmail.com

Leading Distributor/Dealer/Stockist In Rajasthan

<p>JANTA MOTOR STORES 1st Floor, A/6-A-2, Transport Nagar Jaipur-302003 Email : jantamotorstores@yahoo.com Phone : 0141-2640464, Mobile : 09829165776 Dealer/Retailer of Auto Components for HCV's, LCV's, SUV's, Jeep, Cars</p>	<p>JATIN AUTOMOBILES Delhi Road, Alwar Mobile : 9672726991 Dealer/Retailer of Auto Components for HCV's, LCV's, SUV's, Jeep, Cars</p>	<p>JINDAL AGENCY Hospital Road, Hanumangarh-335513 Dealer/Retailer of Auto Components for HCV's, LCV's, SUV's, Jeep, Cars</p>
<p>JANTA MOTORS Old Bus Stand JHUNJHUNU Dealer/Retailer of Auto Components for HCV's, LCV's, SUV's, Jeep, Cars</p>	<p>JAY BHARAT AUTOMOBILES Bhagwandass Market, Automobile Nagar, parwatpura, Ajmer-305001 Dealer/Retailer of Auto Components for HCV's, LCV's, SUV's, Jeep, Cars</p>	<p>JINDAL AUTOMOBILES New Transport Nagar, Mistri Market Hindoncity-322230 (Dist.: KARAUJI) Phone : 07469-230322 ,230839, Dealer/Retailer of Auto Components for HCV's, LCV's, SUV's, Jeep, Cars</p>
<p>JANTA MOTORS Gandhi Vida Mander Road, Sardarshahar-331403 (Dist.: CHURU) Dealer/Retailer of Auto Components for HCV's, LCV's, SUV's, Jeep, Cars</p>	<p>JAY SHREE AUTOMOBILES Opp. Cantner Dipo, Transport Nagar BHILWARA-311001 Mobile : 09950116986 Dealer/Retailer of Auto Components for HCV's, LCV's, SUV's, Jeep, Cars</p>	<p>JINDAL ENTERPRISES F-7, Subash Nagar, Shopping Centre, Jaipur-302001 Dealer/Retailer of Auto Components for HCV's, LCV's, SUV's, Jeep, Cars</p>
<p>JANTA MOTORS STORES Bus Stand, Shriganganagar Dealer/Retailer of Auto Components for HCV's, LCV's, SUV's, Jeep, Cars</p>	<p>JAYANA AUTOMOBILES A-3/4, New Khailand Market Ajmer-305001 Dealer/Retailer of Auto Components for HCV's, LCV's, SUV's, Jeep, Cars</p>	<p>JINDAL LUBE (INDIA) J-5, Transport Nagar, Jaipur-302003 Email : jindallubeindia@gmail.com Mobile : 9928138380,9950196369, Trader of GALAXY Lubricants, Grease & Coolant for HCV's, LCV's, SUV's, Jeep, Cars</p>
<p>JANTA TRACTORS 1st Chopasni Road, Near UCO Bank JODHPUR Phone : 0291-2435455 Dealer/Retailer of Tyres & Tubes for HCV's, LCV's, SUV's, Jeep, Cars</p>	<p>JEEP & METADOR SPARES 56/1, Anant Bhawan, 12th Residency Road, JODHPUR Phone : 0291-2435961, Dealer/Retailer of Auto Components for HCV's, LCV's, SUV's, Jeep, Cars</p>	<p>JITENDER MOTORS Near Truck Union, NH-8, Shahpura-303103 (Dist.: JAIPUR) Dealer/Retailer of Auto Components for HCV's, LCV's, SUV's, Jeep, Cars</p>
<p>JANTA TYRE TRADERS New Transport Nagar, Mahua Road Hindoncity-322230 (Dist.: KARAUJI) Phone : 07469-230709 ,230290, Dealer/Retailer of Auto Components for HCV's, LCV's, SUV's, Jeep, Cars</p>	<p>JHALANI AUTO SPARES Opp.congress Committee, Office, S.c.road, Jaipur Dealer/Retailer of Auto Components for HCV's, LCV's, SUV's, Jeep, Cars</p>	<p>JITENDRA AUTOMOBILES Bank of Baroda, Kishangarh Road KHAIRTHAL (Dist.: ALWAR) Mobile : 9413914796 Dealer/Retailer of Auto Components for HCV's, LCV's, SUV's, Jeep, Cars</p>
<p>JASMEET ENTERPRISES C-ii/11, Automobile Nagar Jaipur-302004 Phone : 0141-640153 Dealer/Retailer of Auto Components for HCV's, LCV's, SUV's, Jeep, Cars</p>	<p>JHALANI LUBRICANTS Near Ambedkar Circle, Alwar Distributor/Dealer of Lubricants, Grease for HCV's, LCV's, SUV's, Jeep, Cars</p>	<p>JOLLY TYRE Burf Khana Road, Alwar Mobile : 9461408535 Dealer/Retailer of Tyres & Tubes for HCV's, LCV's, SUV's, Jeep, Cars</p>
<p>JASNATH MOTOR PARTS Manasar, Jodhpur Road, Nagaur-341001 Dealer/Retailer of Auto Components for HCV's, LCV's, SUV's, Jeep, Cars</p>	<p>JHANWAR TRADERS Ajmer Road, Opp.petroil Pump, KISHANGARH (Dist.: AJMER) Dealer/Retailer of Auto Components for HCV's, LCV's, SUV's, Jeep, Cars</p>	<p>JULLUNDAR MOTOR AG.(DELHI) LTD. 5 & 6, Navjeevan Chamber, G-4, Vinoba Marg,c-scheme, Jaipur-302001 Dealer/Retailer of Auto Components for HCV's, LCV's, SUV's, Jeep, Cars</p>
<p>JATCH LAL RATAN LAL GOYAL & CO. 18, Jawahar Nagar, Dausa Road Sawaimadhopur Phone : 07462-202864, Mobile : 09461740864 Dealer/Retailer of Auto Components for HCV's, LCV's, SUV's, Jeep, Cars</p>	<p>JHULELAL TRADERS Mandarsa Road, JAISALMER Dealer/Retailer of Auto Components for HCV's, LCV's, SUV's, Jeep, Cars</p>	<p>JULLUNDER MOTOR AGENCY Javli Bhawan, Station Road, Alwar Mobile : 9352201366 Dealer/Retailer of Auto Components for HCV's, LCV's, SUV's, Jeep, Cars</p>
	<p>JILANI MOTOR PARTS Naya Bazar, Bus Stand, TODARAISING-304505 (Dist.: TONK) Dealer/Retailer of Auto Components for HCV's, LCV's, SUV's, Jeep, Cars</p>	<p>JUNAJE MOTORS Motor Market, Sanchor Road, SINDHARI (Dist.: BARMER) Dealer/Retailer of Auto Components for HCV's, LCV's, SUV's, Jeep, Cars</p>



Somani Enterprises

Retailer TATA MOTORS Parts for Delhi

2803, Guru Nanak Auto Market, Kashmere Gate, Delhi-110 006, Ph.: 23974715, 23943477, 64532987

लाइट कॉमर्शियल व्हीकल्स पर फोकस क्यों कर रही हैं कम्पनियां?

देश की टॉप-3 कॉमर्शियल व्हीकल कम्पनियां- टाटा मोटर्स, अशोक लीलेंड व महिंद्रा एंड महिन्द्रा सितम्बर 2020 क्वार्टर से लाइट कॉमर्शियल व्हीकल्स (एलसीवी) के प्रोडक्शन को 15% से बढ़ाने की योजना बना रहे हैं। असल में रूरल व सेमी-अर्बन मार्केट्स पर कोरोना क्राइसिस का इंपैक्ट कम रहा है व इन मार्केट्स से मजबूत डिमांड की उम्मीद के कारण कम्पनियां लाइट कॉमर्शियल व्हीकल्स पर फोकस कर रही हैं। तेजी से बढ़ती ऑनलाइन रिटेल इंडस्ट्री के साथ ही फ्रूट्स व सब्जियों जैसे एसेंशियल आइटम्स के मूवमेंट में बढ़ोतरी से भी लाइट कॉमर्शियल व्हीकल्स की डिमांड को सपोर्ट मिलने की संभावना है।

इन तीनों कम्पनियों की कुल एलसीवी सेल्स में 75% शेयर रूरल व सेमी-अर्बन मार्केट्स का है। खबर यह भी है कि शहरों से गांवों में शिफ्ट हुए माइग्रेंट वर्कर्स भी वही इनकम सोर्स डवलप करने के लिहाज से लाइट कॉमर्शियल व्हीकल्स खरीद रहे हैं। उल्लेखनीय है कि फार्म-प्रोड्यूस व कंस्ट्रक्शन मैटेरियल के ट्रांसपोर्टेशन का पीक-सीजन भी वर्तमान में चल रहा है।

जून 2020 क्वार्टर में महिंद्रा, टाटा मोटर्स व अशोक लीलेंड की लाइट कॉमर्शियल व्हीकल्स की सेल्स में क्रमशः 67%, 85%, व 79% की गिरावट दर्ज की गई थी। हालांकि सितम्बर क्वार्टर में ग्रोथ की संभावनाओं के आधार पर इन कम्पनियों को उम्मीद है कि एलसीवी डिमांड में रिवाइवल देखने को मिलेगा।

एलसीवी के मुकाबले कम्पनियों के लिए अधिक प्रोफिटेबल हैवी कॉमर्शियल व्हीकल्स की सेल्स इकोनॉमिक एक्टिविटी के बड़े स्तर पर प्रभावित होने के चलते कमजोर ही रहने की आशंका है। एक्सेस लोड कैपेसिटी, फ्रेट की कम उपलब्धता व ड्राइवरों की कमी जैसी फैक्टरों के कारण सितम्बर 2020 क्वार्टर में मीडियम व हैवी कॉमर्शियल व्हीकल्स के प्रोडक्शन में 40% की कमी आने की संभावना है।

रेंटिंग एजेंसी इक्रा के मुताबिक एक ओर जहां, इंडस्ट्रियल मेन्यूफैक्चरिंग के कमजोर पड़ जाने से मीडियम व हैवी कॉमर्शियल व्हीकल्स का मार्केट प्रभावित हुआ है वहीं दूसरी ओर लो-टिकट आइटम्स की बढ़ती सेल्स के साथ ही ई-कॉमर्स के चलते लाइट कॉमर्शियल व्हीकल्स की डिमांड को सपोर्ट मिल रहा है।

अशोक लीलेंड के सीओओ नितिन सेठ के अनुसार लाइट कॉमर्शियल व्हीकल्स का उपयोग

आमतौर पर रोजमर्रा की जरूरतों वाले प्रोडक्ट्स के साथ ही फल, सब्जी, फूड-ग्रेन, डेयरी प्रोडक्ट्स, एफएमसीजी व एलपीजी सिलेंडरों के ट्रांसपोर्टेशन के लिए किया जाता है। कोरोना के कारण लगे लॉकडाउन में भी उक्त सभी प्रोडक्ट्स का ट्रांसपोर्टेशन इंपैक्ट नहीं हुआ। यही कारण है कि मई में लॉकडाउन खुलने के बाद से एलसीवी की डिमांड में बहुत देखने को मिली है।

सियाम के डाटा के मुताबिक 2019-20 में लाइट कॉमर्शियल व्हीकल्स सेगमेंट में 1.9 लाख यूनिट्स की डोमेस्टिक सेल्स के साथ महिन्द्रा एंड महिंद्रा मार्केट लीडर रही। वहीं इस दौरान टाटा मोटर्स व अशोक लीलेंड की सेल्स क्रमशः 1.75 लाख यूनिट्स व 44000 यूनिट्स दर्ज की गई।



- TAPER ROLLER
- BALL
- CYLINDRICAL
- NEEDLE ROLLER
- FOUR POINT

BEARINGS

Distributor/Stockist:
Shri Bajrang Automobiles

Loha Mandi Road, Road No. 14
V.K.I. Area, Jaipur (Raj.)
Mobile : 09024444919

Two person cannot long be friends if they cannot forgive each other's little failings.

विविधा

Leading Distributor/Dealer/Stockist In Rajasthan

JYOTI AUTOMOBILES

A-6 (3 A), Transport Nagar,
Jaipur-302003

Email : shrey.punjabi@gmail.com
Phone : 0141-2641769, 4011769,
Mobile : 09829064769

Dealer/Retailer of **VXL U. J. CROSS, AKAL**
Leaf Springs, **KKI** Propeller Shaft
Components, **DELUX** Bearings for HCV's,
LCV's, SUV's, Jeep, Cars

JYOTI AUTOMOBILES

Highway Road, Jalor Chauraha,
Sumerpur-306902 (Dist.: PALI)

Dealer/Retailer of Auto Components for
HCV's, LCV's, SUV's, Jeep, Cars

JYOTI TYRE

E-93, Transport Nagar
BHILWARA-311001

Mobile : 09829045956

Dealer/Retailer of Tyres & Tubes for
HCV's, LCV's, SUV's, Jeep, Cars

K. S. MOTORS (P) LTD.

National Motors Building, M. I. Road
Jaipur-302001

Email : chetan.verma57@yahoo.com
Ph.:0141-4055521, Mob.: 08769060606

Dealer/Retailer of **MAHINDRA &**
MAHINDRA Auto Components for HCV's,
LCV's, SUV's, Jeep, Cars

K.K.MOTORS

Transport Nagar,

Hindoncity-322230 (Dist.: KARauli)

Dealer/Retailer of Auto Components for
HCV's, LCV's, SUV's, Jeep, Cars

K.R.AUTOMOBILES

A. B. Road, **DHOLPUR-32800**

Dealer/Retailer of Auto Components for
HCV's, LCV's, SUV's, Jeep, Cars

KABRA BEARING HOUSE

Bansthali Marg, **Jaipur**

Dealer/Retailer of Auto Components for
HCV's, LCV's, SUV's, Jeep, Cars

KABRA HYDRAULIC & INDUSTRIAL PRODUCTS

414, Sector 4, Hiran Magri,

Udaipur-313001

Email : sanjay67kabra@gmail.com

Phone : 0294-2463561,

Mobile : 9414167161, 9829045220,

Distributor **ROTAMIC** Earthmoving
Spares

KABRA MOTOR SERVICE

Chungi Naka,

Salumber-313021 (Dist.: UDAIPUR)

Dealer/Retailer of Auto Components for
HCV's, LCV's, SUV's, Jeep, Cars

KACHWAHA BROTHERS

M.I. ROAD, **Jaipur**

Dealer/Retailer of Auto Components for
HCV's, LCV's, SUV's, Jeep, Cars

KAILASH BEARING

Old Bus Stand, **BHILWARA**

Dealer/Retailer of Auto Components for
HCV's, LCV's, SUV's, Jeep, Cars

KAKA MOTORS

Oposite Prem Mandir, Station Bajariya

Sawaimadhpor

Dealer/Retailer of Auto Components for
HCV's, LCV's, SUV's, Jeep, Cars

KALA MOTOR PARTS

NEAR S.B.I.,

RINGAS-332404 (Dist.: SIKAR)

Dealer/Retailer of Auto Components for
HCV's, LCV's, SUV's, Jeep, Cars

KALPANA HEAVY EARTH MOVERS SPARES

1st Floor Plot No. 2, Mewar Motors, Link
Road, **Udaipur-313001**

Email : p.nahar@gmail.com

Mobile : 9413318704, 9414858343,

Stockist of Earthmoving Spares

KALRA MOTORS

21, Jawahar Nagar, Mungaska, Delhi Road

Alwar-301001

Phone : 0144-2372174, 2334024

Mobile : 8058794353, 9414810820,

Distributor/Dealer of Lubricants & Grease
for HCV's, LCV's, SUV's, Jeep, Cars

KAMAL & COMPANY

Tonk Road **Jaipur-302018**

Email : kamal.company@gmail.com

Phone : 0141-2700702, 2700843,

Mobile : 08769140903

Dealer/Retailer of **TATA/Telco** Passanger
Cars

KAMAL AUTOMOBILE

Outside Of Ajmeri Gate,

BEAWAR-305901 (Dist.: AJMER)

Phone : 01462-253435, 257589

Dealer/Retailer of Auto Components for
HCV's, LCV's, SUV's, Jeep, Cars

KAMAL AUTOMOBILES

Outside Ajmeri Gate,

BEAWAR (Dist.: AJMER)

Dealer/Retailer of Auto Components for
HCV's, LCV's, SUV's, Jeep, Cars

KAMAL AUTOMOBILES

Old Chungi Naka, Kota Road, **TONK**

Dealer/Retailer of Auto Components for
HCV's, LCV's, SUV's, Jeep, Cars

KAMAL AUTOMOBILES

Shahabad Road, **BARAN-325205**

Dealer/Retailer of Auto Components for
HCV's, LCV's, SUV's, Jeep, Cars

KAMAL AUTOMOBILES

Motor Market, Near Gurudwara

Gharsana-335707

(Dist.: **Shriganganagar**)

Phone : -8963013451, 9461265752

Dealer/Retailer of Auto Components for
HCV's, LCV's, SUV's, Jeep, Cars

KAMAL BEARING HOUSE

Station Road, **Alwar**

Dealer/Retailer of Auto Components for
HCV's, LCV's, SUV's, Jeep, Cars

KAMAL EARTHMOVERS

Paliwal Market, Kelwa Chouraha,

Kelwa, **Rajsamand-313334**

Email : kamalearthmovers@gmail.com

Mobile : 9414264080, 9887182969

Dealer/Retailer of Earthmoving Spares

KAMAL HARDWARE STORE

Opp. Chaparwal Marbal, Bye Pass

Road, ind. Area,

KISHANGARH-305802 (Dist.: AJMER)

Dealer/Retailer of Auto Components for
HCV's, LCV's, SUV's, Jeep, Cars

KAMAL MOTOR COMPANY

SWARUPGANJ-307023 (Dist.: SIROHI)

Dealer/Retailer of Auto Components for
HCV's, LCV's, SUV's, Jeep, Cars

KAMAL MOTOR COMPANY

M.I. Road, **Jaipur**

Dealer/Retailer of Auto Components for
HCV's, LCV's, SUV's, Jeep, Cars

(Continue in Next Edition)

नोट:- उपरोक्त जानकारी हमारे Feedback Form के आधार पर एकत्रित कर प्रकाशित की गई है। यदि इसमें किसी भी प्रकार की त्रुटि रह गई है तो सम्बन्धित डीलर/मैनुफैक्चर्स Feedback Form को पुनः भरकर भिजवाने का कष्ट करें ताकि आगामी अंक में संशोधित जानकारी प्रकाशित की जाये। For More Detail Login to - www.parivahansampda.in or www.parivahansampda.com

फिक्की के मुताबिक इलेक्ट्रिक व्हीकल्स की डिमांड बढ़ाने के लिए फेम-2 योजना रखी जाए जारी

उद्योग मंडल फिक्की ने इलेक्ट्रिक वाहनों (ईवी) की मांग बढ़ाने के लिए कई सुझाव दिए हैं। इनमें एक सुझाव फेम-2 योजना को 2025 तक जारी रखने का है। फिक्की की ईवी समिति ने सरकार को इस बारे में अपनी सिफारिशें सौंपी हैं। उद्योग मंडल की ओर से जारी बयान में कहा गया है कि लघु अवधि में इन वाहनों का आकर्षण बढ़ाने के लिए नीति निर्माताओं को तत्काल कदम उठाने चाहिए। क्षेत्र में लगातार निवेश को प्रोत्साहन दिया जाना चाहिए। फिक्की ने ये सिफारिशें नीति आयोग, भारी उद्योग मंत्रालय, सड़क परिवहन एवं राजमार्ग मंत्रालय और सरकार के अन्य संबद्ध अधिकारियों को सौंपी है। उद्योग मंडल ने सरकार से आग्रह किया है कि वह तत्काल क्षेत्र के लिए कुछ कदम उठाए, जिससे यह



पटरी से न उतर पाए। फिक्की ने कहा कि इलेक्ट्रिक वाहनों की मांग बढ़ाने के लिए कदम उठाने की जरूरत है, जिससे भारत ईवी प्रौद्योगिकी और बिक्री में अग्रणी स्थान हासिल कर सके। बयान में कहा है कि कोविड-19 संकट की वजह से इलेक्ट्रिक वाहन क्षेत्र में मांग और निवेश बुरी तरह प्रभावित हुआ है।

ऐसे में उद्योग मंडल ने सरकार को कई उपाय सुझाए हैं, जिससे इलेक्ट्रिक वाहन क्षेत्र में वृद्धि की रूपरेखा को कायम रख सकता है और सरकार ने अगले दशक में क्षेत्र के लिए जो लक्ष्य तय किया है उसे हासिल किया जा सकता है। उद्योग मंडल ने इस प्रौद्योगिकी को लागू करने के प्रतिकूल प्रभाव को लेकर भी आशंका जताई है। फिक्की ने कहा कि वाहनों की मांग में कमी, नई प्रौद्योगिकी को लेकर ग्राहकों के जोखिम से बचने और आपूर्ति श्रृंखला में बाधा से इसमें अड़चन आ सकती है। उद्योग मंडल ने कहा कि आगे लोग साझा वाहनों के इस्तेमाल से बचेंगे, जिससे इलेक्ट्रिक तिपहिया की मांग घटेगी और स्थानीय कलपुर्जा विनिर्माता ईवी प्रौद्योगिकी में निवेश को टालेंगे।

Since 1975

MANUFACTURER OF FLYWHEEL RING GEARS



FLY WHEEL RINGS



- ✓ Bending (Rounding)
- ✓ Cutting
- ✓ Butt Welding
- ✓ Trimming
- ✓ Turning Laths
- ✓ Turning CNC
- ✓ Hobbings

- ✓ 5 Different Types of Tooth Chamfers
- ✓ Heat Treatment / Induction Hardening / Tempering
- ✓ Testing Lab Like Scanner Hardening Tester Etc.
- ✓ Special Features Like Drilled / Steps / Grooves on Diameters / Slant Teeth

Using Material For Fly Wheel Ring Gears
EN8D, C45 & SAE1045

Ring Gears For Cars, Tractors, Trucks, Lcv's, Mcv's, Hcv's & Earthmoving Vehicles
We Are Also Manufactured As Per Drawings & Samples

BRIGHT INDUSTRIES

CERTIFIED NSIC ISO 9001:2008

P.O. Dhanowali G.T. Road Jalandhar Cantt - 144010 (Punjab)
Mobile : 09988430300, 09814057126, 8847691368
Email : accounts@flywheelring.in, info@flywheelring.in Visit us at : www.flywheelring.in

Distributor/ Dealers Enquiry are Solicited

In business, there's such a thing as an invaluable person, but no such thing as an indispensable one.

मार्केट अपडेट



Delhi Market Update As On 18.06.2020

MERITOR

AXLE AND BRAKE PARTS EXPERTS



ORIGINAL PERFORMANCE LASTING VALUE

PART NO.	DESCRIPTION	RATES
KING PINS, KITS & CHILD PARTS LEYLAND		
SKITKP1151TW	KING PIN KIT FOR AL (FA-90) (DIA- 38.35) (TW) - 1OS	3262
S3101AF1810	KING PIN FOR AL (FA-90) - STD (DIA- 38.25) (Qty. 1)	490
S3101AF1811	KING PIN FOR AL (FA-90) - 1OS (DIA- 38.35) (Qty. 1)	490
S3101AF1812	KING PIN FOR AL (FA-90) - 2OS (DIA- 38.45) (Qty. 1)	510
S1225AF987	KING PIN BUSH FOR AL (FA-90) (QTY. 4)	924
SM151TRSTD	KING PIN TR BEARING AL-FA-90 / TATA 1312 / 2515 (QTY.1) STD	256
SM151TR1OS	KING PIN TR BEARING AL-FA-90 / TATA 1312 / 2515 (QTY.1) 1/2/3 OS	256
SM151TWSTD	KING PIN THRUST WASHER AL-FA-90 / TATA 1312 / 2515 (QTY.1) STD	364
SM151TW1OS	KING PIN THRUST WASHER AL-FA-90 / TATA 1312 / 2515 (QTY.1) 1/2/3 OS	371
SKITCK001	KING PIN COTTER KIT FOR AL (FA-90)	343
FA-99 (DIA- 44.15, L- 212 MM)		
SKITKP1010TWTR	KING PIN KIT FOR AL (FA99) (DIA- 44.15) (TW & TR) - STD	3892
SKITKP1011TWTR	KING PIN KIT FOR AL (FA99) (DIA- 44.25) (TW & TR) - 1OS	3906
SKITKP1010TW	KING PIN KIT FOR AL (FA99) (DIA- 44.15) (TW) - STD	4130
S3101AF1820	KING PIN FOR AL (FA99) - STD (DIA- 44.15) (Qty. 1)	645
S3101AF1821	KING PIN FOR AL (FA99) - 1OS (DIA- 44.25) (Qty. 1)	671
S3101AF1822	KING PIN FOR AL (FA99) - 2OS (DIA- 44.35) (Qty. 1)	671
S1225AF989	KING PIN BUSH FOR AL (FA99) (QTY. 4)	1043
SM175TRSTD	KING PIN TR BEARING AL-FA99(QTY.1) STD	403
SM175TR1OS	KING PIN TR BEARING AL-FA99 (QTY.1) 1/2/3 OS	403
TATA		
PRIMA (DIA:- 50.00, L:-252 MM)		
SHKITKP006STD	KING PIN HALF KIT FOR TATA PRIMA - STD (DIA- 50.00)	2352
S3101AF1890	KING PIN FOR TATA PRIMA - STD (DIA- 50.00) (Qty. 1)	932
S3101AF1891	KING PIN FOR TATA PRIMA - 1OS (DIA- 50.10) (Qty. 1)	946
S3101AF1892	KING PIN FOR TATA PRIMA - 2OS (DIA- 50.20) (Qty. 1)	946
S1225AF992	KING PIN BUSH FOR TATA PRIMA (QTY. 2 UPPER & 2 LOWER)	1610
SM82TRSTD	KING PIN TR BEARING TATA PRIMA, SIGNA / MAHINDRA NAVISTAR (QTY.1) STD	552
SM82TR1OS	KING PIN TR BEARING TATA PRIMA, SIGNA / MAHINDRA NAVISTAR (QTY.1) 1/2/3/ OS	552
SKITCK006	KING PIN COTTER KIT FOR TATA PRIMA	284
SIGNA (DIA:- 50.00, L:- 226 MM)		
S3101AF1840	KING PIN FOR TATA SIGNA - STD (DIA- 50.00) (Qty. 1)	886
S3101AF1841	KING PIN FOR TATA SIGNA - 1OS (DIA- 50.10) (Qty. 1)	896
S3101AF1842	KING PIN FOR TATA SIGNA - 2OS (DIA- 50.20) (Qty. 1)	910
S1225AF991	KING PIN BUSH FOR TATA SIGNA (QTY. 4)	1505
SM82TRSTD	KING PIN TR BEARING TATA PRIMA, SIGNA / MAHINDRA NAVISTAR (QTY.1) STD	552
SM82TR1OS	KING PIN TR BEARING TATA PRIMA, SIGNA / MAHINDRA NAVISTAR (QTY.1) 1/2/3/ OS	552
3118 / 2518 / 2515 (DIA:- 38.28, L:- 205 MM)		
SKITKP6600TWTR	KING PIN KIT FOR TATA 2515/2518/3118 (DIA- 38.28) (TW & TR) - STD	2909
SKITKP6601TWTR	KING PIN KIT FOR TATA 2515/2518/3118 (DIA- 38.38) (TW & TR) - 1OS	2923
S3101AF1910	KING PIN FOR TATA 2515/2518/3118 - STD (DIA- 38.28) (Qty. 1)	638
S3101AF1911	KING PIN FOR TATA 2515/2518/3118 - 1OS (DIA- 38.38) (Qty. 1)	652
S3101AF1912	KING PIN FOR TATA 2515/2518/3118 - 2OS (DIA- 38.48) (Qty. 1)	652
S1225AF993	KING PIN BUSH FOR TATA 2515/2518/3118 (QTY. 4)	790
SM151TRSTD	KING PIN TR BEARING AL-FA90 / TATA 1312 / 2515 (QTY.1) STD	256
SM151TR1OS	KING PIN TR BEARING AL-FA90 / TATA 1312 / 2515 (QTY.1) 1/2/3 OS	256
SM151TWSTD	KING PIN THRUST WASHER AL-FA90 / TATA 1312 / 2515 (QTY.1) STD	364
SM151TW1OS	KING PIN THRUST WASHER AL-FA90 / TATA 1312 / 2515 (QTY.1) 1/2/3 OS	371
SKITCK007	KING PIN COTTER KIT FOR TATA 2515/2518/3118	210
1612 / 1312 (DIA- 38.25, L- 205 MM)		
SKITKP6100TWTR	KING PIN KIT FOR TATA 1312/1612 (DIA- 38.25) (TW & TR) - STD	2766

Courtesy By : **SHEEL AUTO PARTS** 9, Guru Nanak Auto Market, Kashmere Gate, Delhi-6 Ph.: 011-23936543, 23928691

Note:- We are publishing the net rates of the Delhi Market report which are just to give the readers and retailers an overview of the market. The magazine doesn't make any claim of goods being sold at these rates.



प्री-कोविड लेवल्स पर पहुंच सकती है हुंडई की सेल्स

हुंडई मोटर इंडिया को उम्मीद है कि उसकी जुलाई माह की बिक्री पिछले साल के स्तर तक पहुंच जाएगी। कम्पनी का कहना है कि बिक्री नेटवर्क के फिर से खुलने और विभिन्न मॉडलों की मजबूत मांग से इसमें तेजी आयेगी। विशेष रूप से हाल ही में बाजार में उतारी गई नई क्रेटा की अच्छी मांग है। कम्पनी ने नई एसयूवी टक्सन को बाजार में उतारा है जिसकी (एक्स शोरूम दिल्ली) कीमत 22.3-27.03 लाख रुपये के बीच है। कम्पनी ने कहा है कि वह पेट्रोल और डीजल के दाम में अंतर कम रह जाने के बावजूद डीजल कारों की पेशकश जारी रखने के लिए प्रतिबद्ध है।

हुंडई मोटर इंडिया लिमिटेड (एचएमआईएल) के निदेशक (बिक्री, विपणन और सेवा) तरुण गर्ग ने एक साक्षात्कार में बताया, “जून में बिक्री के मामले में हम पिछले वर्ष के स्तर की तुलना में 75 प्रतिशत के स्तर तक ही पहुंच पाये और जुलाई में हम पिछले साल के स्तर के 90-100

प्रतिशत तक पहुंचने की उम्मीद कर रहे हैं। मुझे लगता है कि यह बहुत सकारात्मक संकेत है। यह भारतीय ऑटो उद्योग के प्रतिकूल परिस्थितियों को झेलने की क्षमता को दर्शाता है।” उन्होंने कहा कि कुछ स्थानों पर लॉकडाउन के कारण बाजार में कुछ



झटके देखने को मिले, लेकिन कम्पनी के उत्पादों, खासकर नई क्रेटा के लिए मजबूत मांग से नकारात्मक स्थितियां पलट गईं। गर्ग ने कहा, क्रेटा, वरना और वेन्यू में डीजल की सफलता ने स्पष्ट रूप से दर्शाया है कि हुंडई बीएस-6 मानक के समय में भी डीजल तकनीक को जारी रखने में सही था। उन्होंने कहा कि कम्पनी पेट्रोल कारों पर भी ध्यान केंद्रित कर रही है और टर्बो पेट्रोल इंजन की शुरुआत

उस दृष्टिकोण का प्रमाण है।

उन्होंने कहा कि क्रेटा के डीजल ट्रिप्स की बिक्री लगातार बढ़ रही है। ग्राहकों में बहुत स्पष्ट रूप से डीजल वाहन की मांग है और वे हुंडई के पास आ रहे हैं। उन्होंने कहा कि ग्राहक ऑटोमैटिक ट्रांसमिशन को तरजीह दे रहे थे और ‘वरना’ के पास पेट्रोल और डीजल दोनों में इस तरह की तकनीक होने के कारण इस खंड में उसकी हिस्सेदारी और बढ़नी तय है। क्रेटा के लिए, कम्पनी पहले ही 45,000 से अधिक बुकिंग प्राप्त कर चुकी है, जिसमें

30 प्रतिशत बुकिंग आटोमैटिक वाहन के लिए है। वहीं नई टक्सन प्रीमियम एसयूवी ग्राहकों की पसंद है। यह बीएस-6 मानक के तहत पेट्रोल और डीजल पावरट्रैंस में उपलब्ध है। सुरक्षा उपकरणों की एक श्रृंखला के अलावा, नई टक्सन में फ्रंट सीट पावर एडजस्टेबल है। पैनोरमिक छत, वायरलेस चार्जर और कई अन्य सुविधाओं की एक श्रृंखला के साथ लैस है।



TOYO SEAL GASKETS

QUALITY PRODUCTS

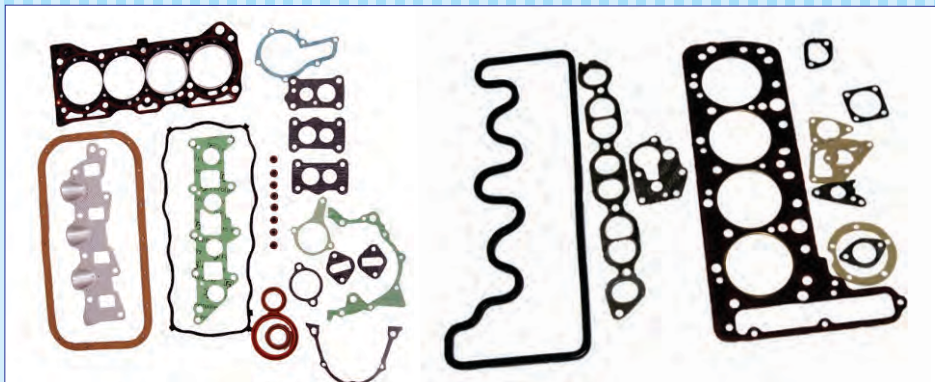

Gaskets for New Generation Car, LCV's & Commercial Vehicles

LINK ENTERPRISES (Regd.)

63, P. S. Jain Motor Market, Kashmere Gate, Delhi - 110006

Phone : 011-65474754, 43465287, 64745287, 09810449526 E-mail : linkgasket_ind@yahoo.co.in

Visit us at : www.toyoasealgaskets.com

Who overcomes by force, hath overcome but half his foe.

मार्केट अपडेट



Delhi Market Update As On 18.06.2020

MERITOR

AXLE AND BRAKE PARTS EXPERTS



ORIGINAL PERFORMANCE LASTING VALUE

PART NO.	DESCRIPTION	RATES
KING PINS, KITS & CHILD PARTS 1612 / 1312 (DIA:- 38.25, L:- 205 MM)		
SKITKP6101TWTR	KING PIN KIT FOR TATA 1312/1612 (DIA- 38.35) (TW & TR) - 1OS	2780
SKITKP6100TW	KING PIN KIT FOR TATA 1312/1612 (DIA- 38.25) (TW) - STD	2969
SKITKP6101TW	KING PIN KIT FOR TATA 1312/1612 (DIA- 38.35) (TW) - 1OS	2983
S3101AF1830	KING PIN FOR TATA 1312/1612 - STD (DIA- 38.25) (Qty. 1)	566
S3101AF1831	KING PIN FOR TATA 1312/1612 - 1OS (DIA- 38.35) (Qty. 1)	573
S3101AF1832	KING PIN FOR TATA 1312/1612 - 2OS (DIA- 38.45) (Qty. 1)	573
S1225AF988	KING PIN BUSH FOR TATA 1312/1612 (QTY. 4)	790
SM151TRSTD	KING PIN TR BEARING AL-FA90 / TATA 1312 / 2515 (QTY.1) STD	256
SM151TR1OS	KING PIN TR BEARING AL-FA90 / TATA 1312 / 2515 (QTY.1) 1/2/3 OS	256
SM151TWSTD	KING PIN THRUST WASHER AL-FA90 / TATA 1312 / 2515 (QTY.1) STD	364
SM151TW1OS	KING PIN THRUST WASHER AL-FA90 / TATA 1312 / 2515 (QTY.1) 1/2/3 OS	371
SKITCK002	KING PIN COTTER KIT FOR TATA 1312/1612	196
1210 / 1109 (DIA- 35.00, L- 203 MM)		
SKITKP1160TWTR	KING PIN KIT FOR TATA 1109/1210 (DIA- 35.00) (TW & TR) - STD	2380
SKITKP1161TWTR	KING PIN KIT FOR TATA 1109/1210 (DIA- 35.10) (TW & TR) - 1OS	2380
S3101AF1950	KING PIN FOR TATA 1109/1210 - STD (DIA- 35.00) (Qty. 1)	539
S3101AF1951	KING PIN FOR TATA 1109/1210 - 1OS (DIA- 35.10) (Qty. 1)	553
S3101AF1952	KING PIN FOR TATA 1109/1210 - 2OS (DIA- 35.20) (Qty. 1)	553
SM138TRSTD	KING PIN TR BEARING FOR TATA 1109/1210, EICHER 11.10 (QTY.1) STD	217
SM138TR1OS	KING PIN TR BEARING FOR TATA 1109/1210, EICHER 11.10 (QTY.1) 1/2/3 OS	217
909 (DIA- 32.00, L- 170 MM)		
SKITKP9220TWTR	KING PIN KIT FOR TATA 909 (DIA- 32.00) (TW & TR) - STD	2330
SKITKP9221TWTR	KING PIN KIT FOR TATA 909 (DIA- 32.10) (TW & TR) - 1OS	2330
S3101AF1940	KING PIN FOR TATA 909 - STD (DIA- 32.00) (Qty. 1)	428
S3101AF1941	KING PIN FOR TATA 909 - 1OS (DIA- 32.10) (Qty. 1)	428
S3101AF1942	KING PIN FOR TATA 909 - 2OS (DIA- 32.20) (Qty. 1)	428
S1225AF996	KING PIN BUSH FOR TATA 909 (QTY. 4)	595
SM126TRSTD	KING PIN TR BEARING FOR TATA 909 (QTY.1) STD	189
SM126TR1OS	KING PIN TR BEARING FOR TATA 909 (QTY.1) 1/2/3 OS	189
SM126TWSTD	KING PIN THRUST WASHER FOR TATA 909 (QTY.1) STD	287
SM126TW1OS	KING PIN THRUST WASHER FOR TATA 909 (QTY.1) 1/2/3 OS	287
SKITCK010	KING PIN COTTER KIT FOR TATA 909	322
709 / 608 (DIA- 30.00, L- 170 MM)		
SKITKP9010TWTR	KING PIN KIT FOR TATA 608/709 (DIA- 30.00) (TW & TR) - STD	1890
SKITKP9011TWTR	KING PIN KIT FOR TATA 608/709 (DIA- 30.10) (TW & TR) - 1OS	1890
S3101AF1930	KING PIN FOR TATA 608/709 - STD (DIA- 30.00) (Qty. 1)	375
S3101AF1931	KING PIN FOR TATA 608/709 - 1OS (DIA- 30.10) (Qty. 1)	389
S3101AF1932	KING PIN FOR TATA 608/709 - 2OS (DIA- 30.20) (Qty. 1)	389
S1225AF995	KING PIN BUSH FOR TATA 608/709 (QTY. 4)	511
SM119TRSTD	KING PIN TR BEARING FOR TATA 608/709 (QTY.1) STD	182
SM119TR1OS	KING PIN TR BEARING FOR TATA 608/709 (QTY.1) 1/2/3 OS	182
SM119TWSTD	KING PIN THRUST WASHER FOR TATA 608/709 (QTY.1) STD	280
SM119TW1OS	KING PIN THRUST WASHER FOR TATA 608/709 (QTY.1) 1/2/3 OS	280
SKITCK009	KING PIN COTTER KIT FOR TATA 608/709	217
407 (DIA- 25.00, L- 155 MM)		
SKITKP8700TWTR	KING PIN KIT FOR TATA 407 (DIA- 25.00) (TW & TR) - STD	1540
SKITKP8701TWTR	KING PIN KIT FOR TATA 407 (DIA- 25.10) (TW & TR) - 1OS	1540
S3101AF1920	KING PIN FOR TATA 407 - STD (DIA- 25.00) (Qty. 1)	256
S3101AF1921	KING PIN FOR TATA 407 - 1OS (DIA- 25.10) (Qty. 1)	270
S3101AF1922	KING PIN FOR TATA 407 - 2OS (DIA- 25.20) (Qty. 1)	270
S1225AF994	KING PIN BUSH FOR TATA 407 (QTY. 4)	357

Courtesy By : SHEEL AUTO PARTS 9, Guru Nanak Auto Market, Kashmere Gate, Delhi-6 Ph.: 011-23936543, 23928691

Note:- We are publishing the net rates of the Delhi Market report which are just to give the readers and retailers an overview of the market. The magazine doesn't make any claim of goods being sold at these rates.

31 मार्च बाद बीएस-4 व्हीकल्स को 3-40% डिस्काउंट पर बेचना क्या धोखाधड़ी नहीं?

सुप्रीम कोर्ट ने बीएस-4 व्हीकल्स की सेल्स के लिए राष्ट्रव्यापी बंद के बाद 10 दिनों की मोहलत के अपने 27 मार्च के पुराने आदेश को वापस ले लिया है। शीर्ष अदालत ने कहा कि इन 10 दिनों में बेचे गये बीएस-4 वाहन का रजिस्ट्रेशन न किया जाए। दरअसल, मार्च महीने में सुप्रीम कोर्ट ने बीएस-4 व्हीकल्स को राष्ट्रव्यापी बंद खत्म होने के बाद 10 दिन तक बेचने की छूट दी थी। शीर्ष अदालत ने कहा था कि डीलर सिर्फ 10 फीसदी बीएस-4 व्हीकल्स को बंद की अवधि खत्म होने के बाद 10 दिनों के अंदर बेच सकते हैं। वहीं अब शीर्ष अदालत ने कहा कि वह 31 मार्च के बाद बिकने वाले बीएस-4 व्हीकल्स के रजिस्ट्रेशन की अनुमति नहीं देगी।

न्यायमूर्ति एस. अब्दुल नजीर और इंदिरा बनर्जी के साथ न्यायमूर्ति अरुण मिश्रा की अध्यक्षता वाली पीठ ने फेडरेशन ऑफ ऑटोमोबाइल डीलर्स एसोसिएशन ऑफ इंडिया (फाडा) को चेतावनी देते हुए कहा कि अगर उसने राष्ट्रव्यापी बंद खुलने के बाद सेल्स की अनुमति दी तो यह अदालत के आदेश का उल्लंघन होगा। शीर्ष अदालत ने कहा, अगर कोई बीएस-4 व्हीकल 31 मार्च 2020 के बाद बेचा जाता है तो उसे रजिस्टर नहीं किया जाएगा। फाडा का प्रतिनिधित्व कर रहे वरिष्ठ अधिवक्ता के.वी. विश्वनाथन ने दलील दी कि अदालत ने मार्च में रजिस्ट्रेशन की अनुमति दी है और शीर्ष अदालत के आदेश में कहा गया है कि 31 मार्च के बाद कोई रजिस्ट्रेशन न हो। इस तरह से अगर कोई इससे पहले व्हीकल खरीदता है तो उसे रजिस्ट्रेशन कराना ही होगा। पीठ ने जवाब दिया कि वह आदेश पारित होने के बाद लेनदेन के बारे में कह रही है। अदालत ने कहा, हम तभी संरक्षित (प्रोटेक्ट) करेंगे, जब व्हीकल रजिस्ट्रेशन सही होगा। हम सरकार से व्हीकल सेल्स डेटा की जांच करने के लिए कहेंगे। व्हीकल्स को ऑनलाइन तीन प्रतिशत से 40 प्रतिशत की छूट पर कैसे बेचा गया? वह भी 31 मार्च के बाद.. यह क्या धोखाधड़ी नहीं है? न्यायाधीश मिश्रा ने फाडा से कहा कि धोखाधड़ी करके लाभ न लें।

पीठ ने केंद्र से 31 मार्च को वाहन पोर्टल पोस्ट पर अपलोड किए गए व्हीकल्स और इस तारीख से 15 दिन पहले का डेटा दर्ज करने को कहा। शीर्ष अदालत ने फाडा को सरकार को बेचे जाने वाले व्हीकल्स का विवरण देने को भी कहा। पीठ ने मामले को आगे की सुनवाई के लिए पोस्ट कर दिया है। बीएस

ऑडी ने लांच किया RS7 Sportback



ऑडी इंडिया RS7 Sportback को इंडिया में लांच किया। ऑडी डीलरशिप्स ने तो 10 लाख रुपए में इस मॉडल के लिए बुकिंग्स भी शुरू कर दी हैं। ऑडी RS7 Sportback असल में ऑडी A7 का हाई-परफॉर्मेंस मॉडल है। इस मॉडल में 4 लीटर का ट्विन-टर्बोचार्ज्ड V8 इंजन लगा है।



31 मार्च के बाद बेचे गए बीएस-4 व्हीकल्स का नहीं होगा रजिस्ट्रेशन

का मतलब भारत स्टेज से है। इसका संबंध व्हीकल्स द्वारा पैदा होने वाले प्रदूषण से है। बीएस का स्तर व्हीकल्स का प्रदूषण तय करता है। बीएस का स्तर जितना अधिक रहेगा, वाहन उतना ही कम प्रदूषण पैदा करेगा।



CORRECT REPLACEMENT OF O. E. PARTS

Manufacturer of :
SPRING PIN, CENTRE BOLTS, HYDRAULIC JACKS

For
REPLACEMENT MARKET
EXPORT MARKET
AS PER DRAWINGS PROVIDED



ACCURATE ENGINEERS

B-XXIX, House No. 536/28-B1, Industrial Area-C, Sua Road,
Ashirwad Kande Wali Gali, Gias Pura, Dhandari Kalan, Ludhiana-141010
Phone : 0161-5029842 Cell: +91-9357695387, 9316655111
Email: accurate.engineersldh@gmail.com



Delhi Market Update As On 18.06.2020

MERITOR
AXLE AND BRAKE PARTS EXPERTS



ORIGINAL PERFORMANCE LASTING VALUE

PART NO.	DESCRIPTION	RATES
KING PINS, KITS & CHILD PARTS 407 (DIA- 25.00, L- 155 MM)		
SM101TRSTD	KING PIN TR BEARING FOR TATA 407 (QTY.1) STD	179
SM101TR1OS	KING PIN TR BEARING FOR TATA 407 (QTY.1) 1/2/3 OS	179
SM101TWSTD	KING PIN THRUST WASHER FOR TATA 407 (QTY.1) STD	224
SM101TW1OS	KING PIN THRUST WASHER FOR TATA 407 (QTY.1) 1/2/3 OS	224
SKITCK008	KING PIN COTTER KIT FOR TATA 407	224
MAHINDRA & MAHINDRA (NISSAN (DIA:- 25.00, L:- 172 MM)		
S3101AF1850	KING PIN FOR MAHINDRA NISSAN - STD (DIA- 25.00) (Qty. 1)	244
S3101AF1851	KING PIN FOR MAHINDRA NISSAN - 1OS (DIA- 25.10) (Qty. 1)	251
S3101AF1852	KING PIN FOR MAHINDRA NISSAN - 2OS (DIA- 25.20) (Qty. 1)	251
TOURISTER 40 & 42 SEATER BUS (DIA- 32.00, L- 186 MM)		
S3101AF1860	KING PIN FOR MAHINDRA 40 & 42 SEATER BUS - STD (DIA- 32.00) (Qty. 1)	377
BLAZO 25-T, 31-T, 35-T, 37-T HAULAGE & 40-T, 49-T TRACTOR TRAILER (DIA- 41.30, L:- 218 MM)		
S3101AF1870	KING PIN FOR MAHINDRA BALZO HAULAGE - STD (DIA- 41.30) (Qty. 1)	720
NAVISTAR / BLAZO 25-T, 31-T TIPPER & 35-T TRACTOR TRAILER (DIA- 50.00, L:- 243.50 MM)		
SHKITKP007STD	KING PIN HALF KIT FOR MAHINDRA NAVISTAR/BLAZO (DIA- 50.00) - STD	2030
S3101AF1880	KING PIN FOR MAHINDRA NAVISTAR/BLAZO - STD (DIA- 50.00) (Qty. 1)	896
S3101AF1881	KING PIN FOR MAHINDRA NAVISTAR/BLAZO - 1OS (DIA- 50.10) (Qty. 1)	910
S3101AF1882	KING PIN FOR MAHINDRA NAVISTAR/BLAZO - 2OS (DIA- 50.20) (Qty. 1)	910
S1225AF1000	KING PIN BUSH FOR MAHINDRA NAVISTAR/BLAZO (QTY. 4)	1043
SM82TRSTD	KING PIN TR BEARING TATA PRIMA, SIGNA / MAHINDRA NAVISTAR (QTY.1) STD	552
SM82TR1OS	KING PIN TR BEARING TATA PRIMA, SIGNA / MAHINDRA NAVISTAR (QTY.1) 1/2/3/ OS	552
BHARAT BENZ (DICV) 1617 (DIA- 45.00 L- 217 MM)		
SKITKP10790TWTR	KING PIN KIT FOR BHARAT BENZ 1617 (DIA- 45.00) (TW & TR) - STD	8081
SKITKP10791TWTR	KING PIN KIT FOR BHARAT BENZ 1617 (DIA- 45.10) (TW & TR) - 1OS	8081
S3101AF1980	KING PIN FOR BHARAT BENZ 1617 - STD (DIA- 45.00) (Qty. 1)	1124
S3101AF1981	KING PIN FOR BHARAT BENZ 1617 - 1OS (DIA- 45.10) (Qty. 1)	1138
S3101AF1982	KING PIN FOR BHARAT BENZ 1617 - 2OS (DIA- 45.20) (Qty. 1)	1138
S1225AF1002	KING PIN BUSH FOR BHARAT BENZ 1617 (QTY. 4)	1190
SM528546TRSTD	KING PIN TR BEARING FOR BHARAT BENZ 1617/2523/3123/3723 (QTY.1) STD	378
SM528546TR1OS	KING PIN TR BEARING FOR BHARAT BENZ 1617/2523/3123/3723 (QTY.1) 1/2/3 OS	378
3723 / 3123 / 2523 (DIA- 45.00, L- 217 MM)		
S3101AF1970	KING PIN FOR BHARAT BENZ 2523/3123/3723 - STD (DIA- 45.00) (Qty. 1)	945
S3101AF1971	KING PIN FOR BHARAT BENZ 2523/3123/3723 - 1OS (DIA- 45.10) (Qty. 1)	959
S3101AF1972	KING PIN FOR BHARAT BENZ 2523/3123/3723 - 2OS (DIA- 45.20) (Qty. 1)	959
S1225AF1001	KING PIN BUSH FOR BHARAT BENZ 2523/3123/3723 (QTY. 4)	840
SM528546TRSTD	KING PIN TR BEARING FOR BHARAT BENZ 1617/2523/3123/3723 (QTY.1) STD	378
SM528546TR1OS	KING PIN TR BEARING FOR BHARAT BENZ 1617/2523/3123/3723 (QTY.1) 1/2/3 OS	378
SKITCK015	KING PIN COTTER KIT FOR BHARAT BENZ 2523/3123/3723	549
EICHER (VECV) 11.10 (DIA- 34.96, L- 245 MM)		
SM138TRSTD	KING PIN TR BEARING FOR TATA 1109/1210, EICHER 11.10 (QTY.1) STD	203
SM138TR1OS	KING PIN TR BEARING FOR TATA 1109/1210, EICHER 11.10 (QTY.1) 1/2/3 OS	203
JUMBO / GALAXY (DIA- 41.25, L- 225 MM)		
SM162TRSTD	KING PIN TR BEARING FOR EICHER JUMBO / GALAXY (QTY.1) STD	347
SM162TR1OS	KING PIN TR BEARING FOR EICHER JUMBO / GALAXY (QTY.1) 1/2/3 OS	347
VOLVO (DIA- 40/53, L-237.50 MM)		
SHKITKP008STD	KING PIN HALF KIT FOR VOLVO FH, FM, FMX SERIES (DIA- 40/53) - STD	3304
SCANIA (DIA:- 40/45/55, L:-223 MM)		
SHKITKP009STD	KING PIN HALF KIT FOR SCANIA P, G & R SERIES BUSES & TRUCKS (DIA- 40/45/55) - STD	3304
MAN (DIA- 52/53, L- 235 MM)		
SHKITKP010STD	KING PIN HALF KIT FOR MAN CLA SERIES (DIA- 52/53) - STD	4869

Courtesy By : SHEEL AUTO PARTS 9, Guru Nanak Auto Market, Kashmere Gate, Delhi-6 Ph.: 011-23936543, 23928691

Note:- We are publishing the net rates of the Delhi Market report which are just to give the readers and retailers an overview of the market. The magazine doesn't make any claim of goods being sold at these rates.

Plastic Engineering Components Specialist



Radiator Fans For

OEM Supply to



**Manufacturers, Exporters & Govt. Suppliers of
All Kind of Radiator Fans & Engg. Components**

R S INDUSTRIES

📍 No. 61-A, Guru Nanak Charitable Market, Nicolson Road, Kashmere Gate, Delhi-110 006

☎ +91-11-23955380 ✉ sachin_dsai@yahoo.com

Contact Person: Sachin Saraf 📞 08920925681

OTOLEUMTM
Add more power to your engine

Introducing
Premium
 Technology Lubricants
 Now in India



Dealers/Distributors Enquiry Solicited For Unrepresentative Areas

Manufactured & Marketed By

OTOLEUM PETROCHAM

Plot No.2, Madan Vihar Colony, Main Sikar Road, Jodala Power House, Jaipur (Rajasthan)

☎ 0141-4046503 ☎ 8432524891 ✉ gandalasuhshil123@gmail.com



Add more power to your engine **OTOLEUM**TM

We not only maintain the highest industrial standards but also make sure we push our limits to serve the Value product to OEMs & other Markets.....



BEST STEEL FOR BEST SPRINGS

Spring Leaf Processing & Heat Treatment

ACCURACY FROM CONTROLLED PROCESSES

Shot Peening, Assembly & Painting Lines

SPRINGS FOR LONG LIFE CYCLE

Inspection & Testing Facilities

TRUST OF CUSTOMERS



A prestigious venture of Sharda Group for manufacturing of Conventional & parabolic Leaf Springs. We make superior quality spring products with complete range under one roof. We have complete manufacturing and testing facilities for 36000 MTPA quality products.

Sharda Auto Industries Ltd.

Corporate Office

7th Floor, Da Rock, 230, Hill Road, Shivaji Nagar
Nagpur-440 010 (Maharashtra)
Mobile : +91-7028033416

Regd. Office & Works

E-11, MIDC Industrial Area, Butibori, Nagpur-441 122
Email : sail.mrktg@gmail.com Vist us at : www.shardaauto.in



FIRST INDIAN OEM SPRING COMPANY

SIROCCO

LEAF & PARABOLIC SPRINGS

• U-BOLT • SHACKLE & SPRING PINS

TS : 16949:2009



Estd. 1953 | Capacity:36000 T / Annum | Decades of OEM Experience

Original Springs for Broken Roads

Introduced

Complete Suspension kit For Trailer with Leaf Spring Assy. of
90 x 16, 80 x 16 , 75 x 13 & 75 x 16

AUTO PINS (INDIA) LTD.

2776 Pyare Lal Motor Market, Kashmere Gate, Delhi-110006 ☎ 011-23978748

☎ 0129-4155691, 4155692 ☎ +91-9899470570

✉ autopins@vsnl.com | 🌐 www.autopinsindia.com

GCPA[®]

COVER ASSEMBLY
FLY WHEELS
CLUTCHES

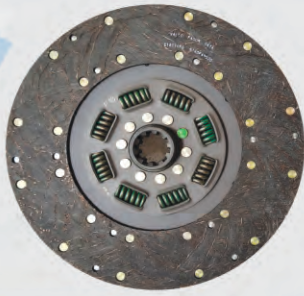

Trusted Quality Clutches

India's Trusted Clutch

GCPA[®]

Trusted Quality Clutches
An ISO 9001 : 2015 Certified Co.

Complete Range of
Clutch System

For HCV's, LCV's, Jeep, Car & Tractors

Higher Torque Capacity & Uniform Pressure

Better Cooling & Heat Sink Capability

Toughened Steel to Eliminate Bending

Improved Driveability by Better Axial Cushioning

Designed to Improve Life by 100%

Miba Buttons



Manufactured & Marketed By

GENUINE CLUTCH PART (I) PVT. LTD.

Regd. Office  Plot No.149, Sector 23-24 Main Road, Sanjay Colony, Faridabad-121 005 (Haryana)
9319135588  genuineclutchpart@gmail.com

Works  Shed No.5-A, R. K. Estate, Near Saroorpur Industrial Area, Sohna Road
Faridabad-121 005 (Haryana) India

SORL

STEERING PUMP & BRAKE PARTS



TIEROS
U. J. CROSS
SUSPENSION PARTS



BRAKE LININGS



GIRLING BRAKE OIL

WABCO
KIT



NUTS & BOLTS

Brakewel

BRAKE LINING

Rane

CLUTCH AND CROSS

Rane TRW



R.P.W.

CHASSIS PARTS



FAN BELTS

USHA

PISTON & RINGS



WATER PUMP ASSEMBLY

KNORR-BREMSE
BRAKE PARTS



silver seal
OIL SEAL & RUBBER PARTS



BULBS

NAI

LEYLAND PARTS

JHAVERI

HAND TOOLS CLIP, JACK

ARTH

Hoses



GASKETS

MEKO
GENUINE SPARES
WATER BODY



GASKET

ROSE

LOCK WASHER & SHIM

JK Pioneer

OIL SEALS

Rane

BRAKE LININGS

SUPER DELITE
BEARINGS

KALTROL

SPEED & CONTROL CABLE ASSEMBLY

Olma

CHASSIS PARTS



NOTO

AXEL CHECK NUT, KAMANI PIN,
CENTRE BOLT & PRESSURE JACK



WORM DRIVE HOSE CLAMPS

SPICER
DRIVETRAIN PRODUCTS

SVL
DRIVETRAIN PRODUCTS

Anabond

AAAYUB

FLY WHEELS



COOLANT

Stockist of Tata & Leyland Parts



MODI MOTORS

25, B&C Truck Stand, Near Water Tank, Transport Nagar, JAIPUR - 302003

Phone : 0141-2641551, 4032062 Mobile : 98291-46911, 94143-87522 Email : modimotor001@gmail.com

FLY WHEEL ASSEMBLY
& HUB DRUM



An ISO/TS 16949 Certified Co.

लक्ष्य हमारा
विश्वास आपका

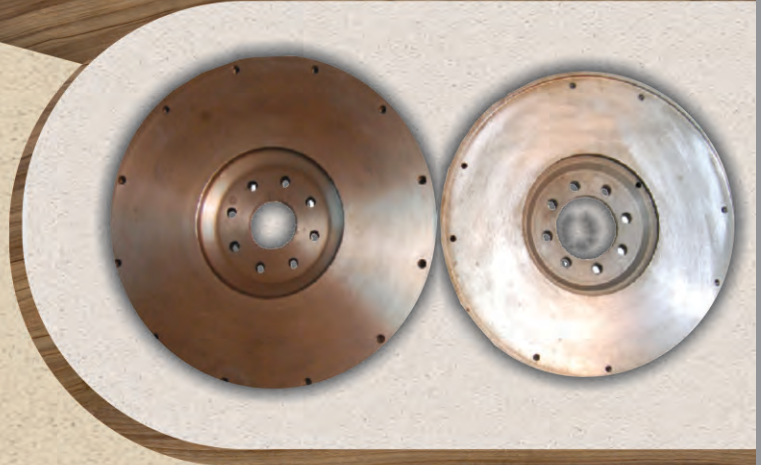
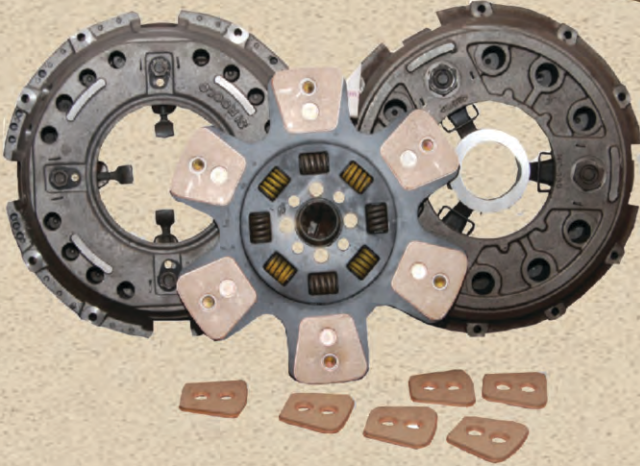

OEM Supplier to ASHOK LEYLAND

Now

Available Clutch Systems
For Tractors



Replacement Market

State Transport
Undertaking

Export

Complete Rang For
VOLVO | MERCEDES-BENZ | AMW
EICHER | TATA | SWARAJ MAZDA | MAHINDRA
ASHOK LEYLAND

Authorised Channel Partners

BIPIN AUTO SPARES

Ranchi (Jharkhand) ☎ +91-9835504621

BIR BROTHERS

Kanpur (U. P.) ☎ +91-9839068523

JOLLY AUTOMOBILES

Meerut (U. P.) ☎ +91-9758955255

MATTRO AUTOMOBILES

Gauhati (Assam) ☎ +91-9864050878

SIROCCO PRESSING PVT. LTD.

Plot No. 16, Industrial Area, N.I.T. Faridabad-121001 (Haryana)
PH.: 0129-4296000-09, 4022293, Fax.: 0129-4296010
E-mail : siroccopressings@gmail.com

DEPOT

KANPUR : Shop No. S-48, Gadarian Purwa,
(M) 09450656048

DELHI : 2776, Pyarelal Building, Guru Nanak
Motor Market, Kashmiri Gate-06
(M) 09899470570

QUALITY IS OUR FOUNDATION

BALL & TAPER ROLLER BEARINGS

AN
ISO 9001-2000
COMPANY

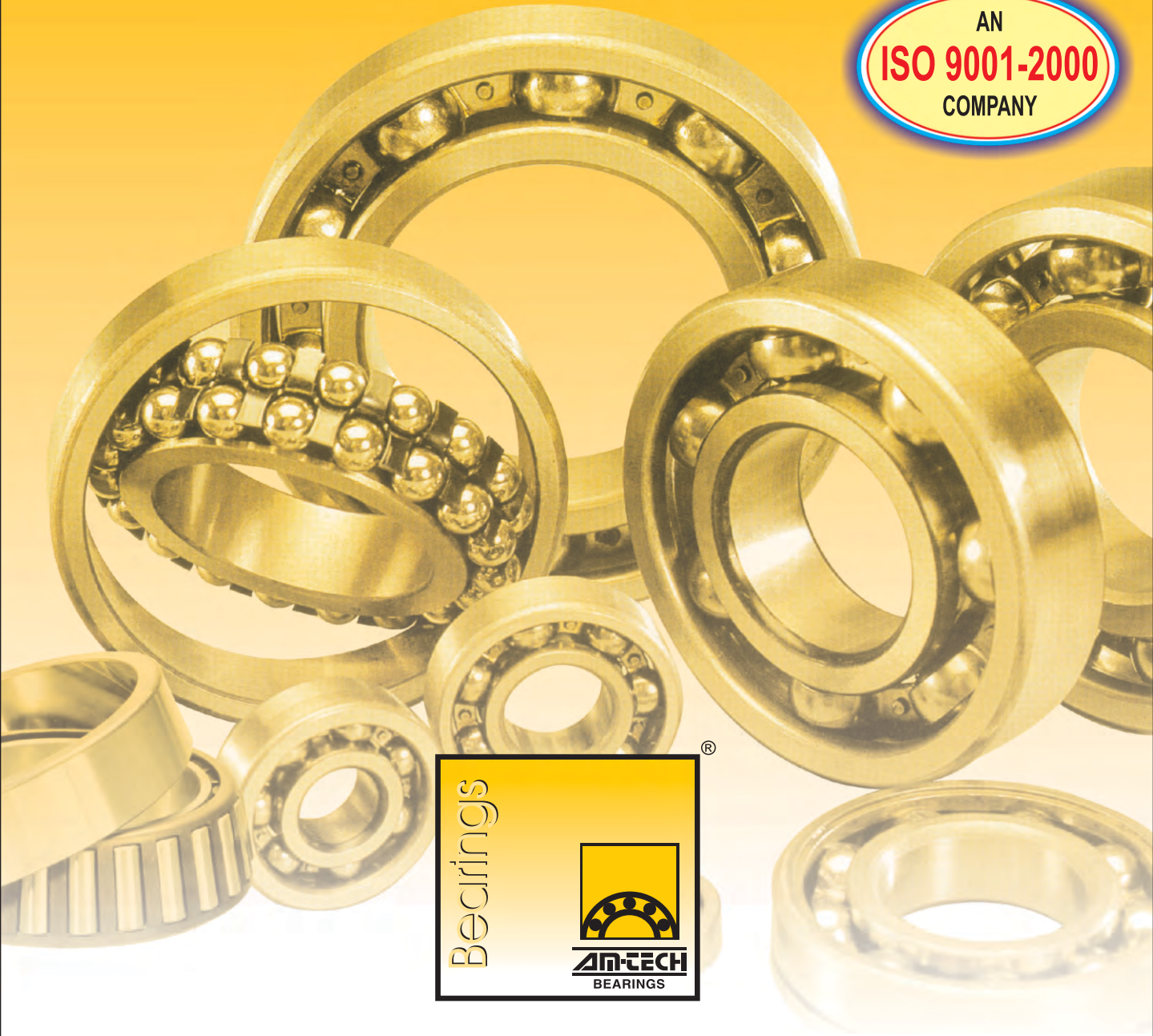

Factory :

AM-TECH INDUSTRIES

Aji G.I.D.C., C-1/3, Opp. Vikram Value, Rajkot-360 003 Ph.: 0281-2387088 / 2385722
Mobile : 9825215876 Email : amtechindustries@yahoo.in
Visit us at : www.amtechbearings.com

ऑटोमोबाइल इंडस्ट्री में मंदी का यह सबसे लंबा दौर

कोरोना वायरस महामारी से प्रभावित बाजार में चालू वित्त वर्ष की पहली “इसलिए सरकार को वाहन क्षेत्र के लिये एक मजबूत प्रोत्साहन पैकेज देने की तिमाही (अप्रैल-जून 2020) में यात्री वाहनों की बिक्री 78.43 प्रतिशत घटी है। जरूरत है जैसा कि सरकार ने पूर्व के समय में आई मंदी के समय में किया।” यह लगातार नौवीं तिमाही रही है जब वाहन बिक्री घटी है। वाहन उद्योग के उन्होंने वाहन उद्योग की लम्बे समय से लंबित मांग को दोहराते हुये कहा कि संगठन सियाम ने यह जानकारी देते हुए कहा कि पिछले 20 साल में उद्योग में वाहन उद्योग के लिये जीएसटी में सभी श्रेणियों के वाहनों के लिये 10% कमी मंदी का यह सबसे लम्बा दौर है। सियाम के मुताबिक वाणिज्यिक वाहनों की बिक्री में 84.81 प्रतिशत की गिरावट आई है। वाणिज्यिक वाहनों के मामले में गिरावट की यह लगातार पांचवी तिमाही रही है। इस वर्ग में भी पिछले 15 साल में इतनी लम्बी सुस्ती कभी नहीं देखी गई।

वर्ष की पहली तिमाही (अप्रैल-जून 2020 में यात्री वाहनों की बिक्री 1,53,734 इकाई रही है जबकि यह एक साल पहले इसी तिमाही में यह 7,12,684 इकाई रही थी। इससे पहले पिछले 20 साल के दौरान यात्री वाहनों की बिक्री में गिरावट का सबसे लम्बा सिलसिला पांच तिमाहियों का 2013-14 और 2014-15 के बीच तथा 2000-01 से 2001-2002 के बीच रहा था। इसी प्रकार वाणिज्यिक वाहनों के मामले में पहली तिमाही के दौरान बिक्री 31,636 इकाई रही है जो एक साल पहले इसी अवधि में 2,08,310 इकाई रही थी। इससे पहले 2013-14 से लेकर 2014-15 के दौरान लगातार आठ तिमाहियों में बिक्री में गिरावट रही। सियाम के अध्यक्ष राजन वढेरा ने वीडियो कॉन्फ्रेंसिंग के जरिये आयोजित संवाददाता सम्मेलन में कहा, “कोरोना वायरस के कारण वर्तमान में हम बहुत मुश्किल दौर से गुजर रहे हैं। हम पिछले साल से ही मांग की कमी का सामना कर रहे थे लेकिन इस तिमाही में कोविड-19 के कारण कारोबार घटा है। यह वाहन उद्योग के लिये बहुत कठिन होने जा रहा है।” वढेरा ने कहा,

जून 2020 क्वार्टर में ऑटोमोबाइल सेल्स की स्थिति

June 2020 v/s June 2019

Particulars	June 20	June 19	%Changes
Total Production	1,094,363	2,253,407	-51.44%
Domestic Sales			
Passenger Vehicles	105,617	209,522	-49.59%
Three Wheeler	10,300	51,885	-80.15%
Two Wheeler	1,013,431	1,649,475	-38.56%

Apr-June 2020 v/s Apr-June 2019

Particulars	June 20	June 19	%Changes
Total Production	1,486,594	7,213,045	-79.39%
Domestic Sales			
Passenger Vehicles	1,53,734	7,12,684	-78.43
Three Wheeler	12,760	1,49,797	-91.48%
Two Wheeler	1,293,113	5,013,067	-74.21%
Commercial Vehicles	31,636	2,08,310	-84.81%

Source : Siam

A House of All Heavy Duty Self Starter Motor & Alternator



AAD+
AUTOMOTIVE RELAY



Deals In :

BOSCH

DENSO

LUCAS-TVS

DELPHI-TVS

NIKKO

DELCO Remy

Deals In : All Types of Auto Electrical Spares for All Vehicles & Heavy Earth Movers

M/s GENUINE SPARES

37, GF, Guru Nanak Auto Market, Kashmere Gate, Delhi - 110 006

Mobile : 098 110 43048, 093 110 43048 E-mail : surjeetks@hotmail.com

Two person cannot long be friends if they cannot forgive each other's little failings. The tallest trees are most in the power of the winds and ambitious men of the blasts of fortune.

मार्केट अपडेट

GCPA

Market Update
GENUINE CLUTCH PART (I) PVT. LTD.

Delhi Market Report As On 18.06.2020

HEAVY COMMERCIAL VEHICLES

Part No	Description	Rate
TATA PRIME - 430 DIA		
G-430PRI-F510	TATA PRIME 430 DIA CLUTCH DISC V.F510	9315
TATA 380 DIA - GB - 75, (TATA 3518, 4018)		
G-T380-CCA	Tata 380 Dia Cover Assly.	8384
G-T380-HC-CD	Tata 380 Dia Clutch Disc (HC Facing) 36 Hole	4263
G-T380-F510	Tata 380 Dia Clutch Disc (Valeo F510 Facing) 36 Hole	4923
G-T380-F400	Tata 380 Dia Clutch Disc (Valeo F400 Facing) 36 Hole	4494
G-T380-BD	Tata 380 Dia Diagonal Button Disc	4249
G-AM381-DCA	Amw 380 Dia Cover Assly	9703
G-AM381-BD	Amw 380 Dia Button Disc (6 Paddle)	4120
G-T380-LK	Tata 380 Dia Lever Kit	1264
G-T380-SK	Tata 380 Dia Spring Kit	1026
G-T380-PPB	Tata 380 Dia Tawa with Needle Bush	2563
G-T380-PP	Tata 380 Dia Tawa / Pressure Plate	2427
G-T380-RP	Tata 380 Dia Release Plate	435
G-T380-BA	Tata 380 Dia Release Bearing	1237
TATA 353/352 DIA - GB-60, 14" (Tata 2515 TC, Eicher Truck)		
G-T352-CCA	Tata 352 Dia Cover Assly. 1.5"	8057
G-T353-CCA	Tata 352 Dia Cover Assly. 1.75"	8057
G-T352-CCA-WB	Tata 352 Dia Cover Assly. (Without Bearing)	6990
G-T352-CCA-PT	Tata 352 Dia Cover Assly. (Push Type)	8159
G-T352-BD	Tata 352 Dia Button Disc 6 paddle (1.5")	3467
G-T353-BD	Tata 352 Dia Button Disc 6 paddle (1.75")	3467
G-T352-F510	Tata 352 Dia Clutch Disc (Valeo F510 Facing)	3739
G-T352-LK	Tata 352 Dia Lever Kit	1081
G-T352-SK	Tata 352 Dia Spring Kit	795
G-T352-PPB	Tata 352 Dia Tawa With Needle Bush	1822
G-T352-PP	Tata 352 Dia Tawa / Pressure Plate	1686
G-T352-BA	Clutch Release Bearing Tata GB-50	1686
G-T353-BA	Clutch Release Bearing Tata GB-60	1686
TATA 330 DIA, 13" (Tata 131310, 1612, 1613, 2513, 2518)		
G-T330-CCA-3L	Tata 330 Dia Cover Assly. 3 Lever	4311
G-T330-CCA-4L	Tata 330 Dia Cover Assly. 4 Lever 12 Hole	4113
G-T331-CCA-4L	Tata 330 Dia Cover Assly. 4 Lever 8 Hole	4113
G-T330-CCA-SM	Tata 330 Dia Sheet Metel Cover Assly	4025
G-T330-BD	Tata 330 Dia Button Disc 6 Paddle	3209
G-T330-AF	Tata 330 Dia Clutch Disc AF Facing	2509
G-T330-LK-3L	Tata 330 Dia Lever Kit 3 Lever	985
G-T330-SK-3L	Tata 330 Dia Spring Kit 3 Lever	686
G-T330-LK-4L	Tata 330 Dia Lever Kit 4 Lever	938
G-T330-SK-4L	Tata 330 Dia Spring Kit 4 Lever	700
G-T330-PP-3L	Tata 330 Dia Tawa / Pressure Plate 3 Lever	1631
G-T330-PP-4L	Tata 330 Dia Tawa / Pressure Plate 4 Lever	1563
G-T330-C-3L	Tata 330 Dia Cover 3 Lever	1557
G-T330-C-4L	Tata 330 Dia Cover 4 Lever	1489
TATA 310 DIA, GB-40, 12" (Tata 1210/SE, 1312, 1109, 1510, 1612, LPT)		
G-T310-DCA	Tata 310 Diaph. Type Cover Assly	3182
G-T310-DCA-H/L	Tata 310 Diaph. Type Cover Assly H/L	3753
G-T310-AF	Tata 310 Dia Clutch Disc AF Facing Big Spring	2012
G-T310-CCA-4L	Tata 310 Dia Cover Assly. 4Lever	3189
G-T310-M-SS	Tata 310 Dia Clutch Disc S.Spring	1482
G-T310-AF-SS	Tata 310 Dia Clutch Disc AF Facing S.Spring	1733
G-T310-LK	Tata 310 Dia Lever Kit	632
G-T310-SK	Tata 310 Dia Spring Kit	421
G-T310-C	Tata 310 Dia Cover	1312

Part No	Description	Rate
G-T310-PP	Tata 310 Dia Tawa / Pressure Plate 4L	1217
G-T310-M-BS	Tata 310 Dia Clutch Disc Big Spring	1543
TATA 609/ 709 - 280 DIA / LCV		
G-T280-DCA-TC	Tata 709 Turbo Diaphragm Type Cover Assly	2488
G-T280-DCA-NA	Tata 709 NA Diaphragm Type Cover Assly	2488
G-T280-TC	Tata 709 Turbo Clutch Disc AF Facing	1842
G-T280-M	Tata Clutch Disc 3.5mm Facing	1149
G-T280-MD	Tata Clutch Disc 4mm Facing	1312
G-T280-AF	Tata Clutch Disc AF Facing	1591
TATA1210-S (GB-30)		
G-T280S-M	Tata 1210 Clutch Disc	1271
G-T280S-AF	Tata 1210 Clutch Disc AF Facing	1475
G-T280-CCA	Tata 1210 Cover Assly	1965
G-T280-LK	Tata-1210 Lever Kit	516
G-T280-SK	Tata-1210 Spring Kit	224
G-T280-PP	Tata-1210 Tawa / Pressure Plate	1026
G-T280-C	Tata-1210 Cover	611
TATA 407 GB-18 - 240 DIA / LCV		
G-T240-DCA-TC	Tata 407 Turbo 240 Dia Cover Assly	1869
G-T240-DCA-NA	Tata 407 240 Dia NA Cover Assly	1869
G-T240-AF-TC	Tata 407 Turbo 240 Dia Clutch Disc Hi-Copper	1448
G-T240-AF-RE	Tata 407 240 Dia Clutch Disc AF	1407
G-T240-M	Tata 407 240 Dia Clutch Disc Reg	1121
TATA ACE, IRIS, NANO		
G-T170-SET	Tata ACE Set	1441
G-T170-DCA	Tata ACE Cover Assly.	843
G-T170-AF	Tata ACE Clutch Disc AF	686
G-T151-SET	IRIS Clutch Cover Assly Combo Set	1013
G-T152-SET	NANO Clutch Cover Assly Combo Set	1013
LEYLAND 15", 380 Dia (2516)		
G-AL380-CCA	Leyland 15" Cover Assly.	6330
G-AL381-BD	Leyland 15" Button Disc 1.75"	3746
G-AL380-BD	Leyland 15" Button Disc 1.5"	3746
G-AL380-AF	Leyland 15" Rigid Type Clutch Disc AF Facing	2617
G-AL381-510MCC	Leyland 15" Cushioned Org Clutch Disc F510 MCC	-
G-AL380-M	Leyland 15" Rigid Type Clutch Disc	2237
G-AL380-LK	Leyland 15" Lever Kit	992
G-AL380-LK-WB	Leyland 15" Lever Kit Without Braket	856
G-AL380-SK	Leyland 15" Spring Kit	652
G-AL380-BP	Leyland 15" 4L Back Plate	1965
G-AL380-FP	Leyland 15" 4L Face Plate 19MM	1665
LEYLAND 14", 352 Dia -1613/2214		
G-AL352-CCA	Leyland 14" Cover Assly 4 Lever	5902
G-AL352-M	Leyland 14" Clutch Disc	2026
G-AL353-F510	Leyland 14" Cushioned Org Clutch Disc F510	3977
G-AL352-AF	Leyland 14" Clutch Disc AF Facing	2386
G-AL352-BD	Leyland 14" Button Disc 6 Paddle	3644
G-AL353-AF	Leyland 14" Clutch Disc Hino AF Facing	2420
G-AL353-M	Leyland 14" Clutch Disc Hino	1978
G-AL352-WP	Leyland 14" Withdrawl Plate	251
G-AL352-LK	Leyland 14" Lever Kit	992
G-AL352-LK-WB	Leyland 14" Lever Kit Without Braket	856
G-AL352-SK	Leyland 14" Spring Kit	611
G-AL352-BP	Leyland 14" 4L Back Plate	1937
G-AL352-FP	Leyland 14" 4L Face Plate 13MM	1278

Courtesy By : **SHEEL AUTO PARTS** 9, Guru Nanak Auto Market, Kashmere Gate, Delhi-6 Ph.: 011-23936543, 23928691

Note: We are publishing the net rates of the Delhi Market report which are just to give the readers and retailers on overview of the market. The magazine doesn't make any claim of goods being sold at these rates.

'गुलजार' रहेगा यूज्ड कारों का बाजार



कोविड के कारण बनी परिस्थितियों में जहां लोगों की नौकरियां जा रही हैं, वहीं उन्हें सुरक्षा के लिए पर्सनल व्हीकल की जरूरत भी है, ऐसी स्थिति में पुरानी कारों का कारोबार चमक रहा है। कार कम्पनियों को पेंडेमिक के असर से निपटने में कुछ समय लगेगा। खास तौर से कर्मचारियों की कमी के साथ ही स्पेयर पार्ट्स की कमी बड़ी समस्या है। विभिन्न अध्ययनों से पता चलता है कि न्यू कार इंडस्ट्री की तुलना में यूज्ड कार इंडस्ट्री तेजी से रिकवर करेगी, क्योंकि कंज्यूमर्स के कम्प्यूटिंग के तौर-तरीके बदल गए हैं। कई लोगों ने पब्लिक ट्रांसपोर्ट और टैक्सी सर्विस का उपयोग बंद कर दिया है। उन्हें अपने वाहन की जरूरत पड़ रही है। कंज्यूमर अपने बजट को लेकर सचेत हैं और नई कार एफोर्ड नहीं कर सकते। ऐसे लोग गंभीरता से यूज्ड कार खरीदने पर विचार कर रहे हैं।

फाइनेंशियल ईयर 2018-19 में प्री-ओन्ड कार मार्केट में 40 लाख यूनिट की बिक्री हुई थी, जो न्यू कार मार्केट से 1.2 गुना ज्यादा थी और आने वाले दिनों में मांग और तेजी से बढ़ने वाली है। प्री-ओन्ड व्हीकल वैल्यूएशन वेबसाइट इंडियन ब्ल्यू बुक (आईबीबी) के आंकड़ों के मुताबिक ऑर्गनाइज्ड प्री-ओन्ड कार मार्केट (मारुति टू वैल्यू, महिन्द्रा फर्स्ट च्वाइस, टोयोटा ट्रस्ट और अन्य) का शेयर 8 वर्षों में लगभग दो गुना हो चुका है। फाइनेंशियल ईयर 2010-11 में यह 10 फीसदी था, जो फाइनेंशियल ईयर 2018-19 में बढ़कर 18 फीसदी हो गया। प्री-ओन्ड कार आम तौर पर टू-व्हीलर ओनर्स के लिए फर्स्ट च्वाइस होती है। आईबीबी के आंकड़ों के मुताबिक 85 फीसदी से ज्यादा टू-व्हीलर कस्टमर नई कार खरीदने से पहले प्री-ओन्ड कार खरीदते हैं।

ऐसे वैल्यू-कांशस कंज्यूमर्स को लुभाने के लिए ऑटो कम्पनियां हर तरीका अपना रही है। इन कंज्यूमर तक पहुंचने के लिए किसी कम्पनी के पास एक वाइड प्री-ओन्ड व्हीकल पोर्टफोलियो होना चाहिए, ट्रांसपैरेंसी होनी चाहिए और इस कठिन समय में सफलता के लिए एक फिजिटल (फिजिकल-प्लस-डिजिटल) फॉर्मेट अपनाने की जरूरत है।

प्री-ओन्ड कार खरीदते समय कस्टमर सेप्टी के अलावा 2 प्रमुख ट्रस्ट इश्यूज की तरफ ध्यान देते हैं। पहला क्वालिटी और डॉक्यूमेंटेशन और दूसरा प्राइस। यहां ऑर्गनाइज्ड प्लेयर्स का अपर हैंड रहता है। उदाहरण के लिए मारुति टू वैल्यू, जिसके पास इवैल्यूएशन, रिफर्बिशमेंट और सर्टिफिकेशन प्रोसेज के लिए 376 चेकपॉइंट हैं। टू वैल्यू ने फरवरी तक औसतन 4 फीसदी सेल्स ग्रोथ दर्ज की है और डिमांड में 10-15 फीसदी बढ़त दिखाई दे रही है। ऑर्गनाइज्ड प्री-ओन्ड कार मार्केट अपनी बैटर अवैलेबिलिटी, रिच रिलायबिलिटी, ट्रांसपेरेंट प्राइसिंग और फाइनेंस अवैलेबिलिटी के कारण कस्टमर्स को अट्रैक्ट करता है। महिन्द्रा और टोयोटा जैसी कम्पनियां कस्टमर्स को गारंटी के जरिए लुभा रही है। महिन्द्रा फर्स्ट व्हील्स लिमिटेड (एमएफसीडब्ल्यूएल) की तरफ से बाय-बैक गारंटी दी जा रही है। अगर कोई कस्टमर 6 लाख रुपए में कार खरीदता है तो 18,000 किलोमीटर चलने के बाद वह करीब 2 लाख रुपए में वापस बेची जा सकती है। एमएफसीडब्ल्यूएल इस कारोबार का विस्तार करने की तैयारी कर रही है और इसमें सही पार्टनर का चयन सबसे बड़ी चुनौती है। इन्क्रीजिंग फुटप्रिंट एक बात है और अट्रैक्टिंग फुटफॉल बिल्कुल दूसरी बात। खास तौर से ऐसे समय जब लोग घर से बार निकलने में सावधानी बरत रहे हैं। ऐसे में ज्यादातर कम्पनियां डिजिटल एक्सप्लोरेशन और परचेज को ज्यादा तरजीह दे रही हैं। उदाहरण के लिए कारदेखो ने एक सर्टिफिकेशन और वारंटी प्रोग्राम ट्रस्टमार्क इंद्रोडयूस किया है, जिसके तहत कस्टमर कारों को सलेक्ट कर ऑनलाइन टेस्ट ड्राइव कर सकते हैं, और उसके बाद

उनके प्रतिनिधि के जरिए इजी फाइनेंस ऑप्शंस के साथ खरीददारी कर सकते हैं। फर्म का दावा है कि भुगतान के बाद 60 मिनट के भीतर कार हैंड-ओवर कर दी जाती है। कार खरीदने के एक हफ्ते के भीतर अगर कुछ भी होता है तो मुफ्त रिपेयर की सुविधा है। इसके अलावा इंजन और ट्रांसमिशन पर 6 माह की वारंटी है। एमएफसीडब्ल्यूएल का कहना है कि उसकी मार्केटिंग स्ट्रेटजी ज्यादातर डिजिटल है। यदि कोई व्हीकल देखता है और पसंद करता है उसके बाद कम्पनी फेसबुक और इंस्टाग्राम जैसे सोशल मीडिया के जरिए कस्टमर को मार्केट प्रोफाइल के आधार पर आइडेंटिफाई करती है। कस्टमर की रुचि होने पर दो तरह के लोग सक्रिय होते हैं, काल सेंटर और डीलर। एक काल सेंटर एक्जीक्यूटिव यह सुनिश्चित करने के लिए तीन-चार डीलरों से सम्पर्क करता है कि कस्टमर ने व्हीकल को अपने घर में देखा है या स्टोर पर। 30-35 मामलों में व्हीकल कस्टमर के पास चला जाता है। इसके अलावा 250 शहरों में मौजूद एमएफसीडब्ल्यूएल के फ्रेंचाइजी स्टोर में हर कार के साथ सेनिटाइजेशन किट उपलब्ध हैं, जबकि मारुति टू वैल्यू जिसके देश के 280 शहरों में 570 आउटलेट्स हैं, कस्टमर के सभी टचपॉइंट पर सेनिटाइजेशन उपलब्ध करवाती है। महिन्द्रा बिक्री के बाद भी कस्टमर के साथ सम्पर्क बनाए रखती है।

Super Quality Motor Parts For All Vehicles

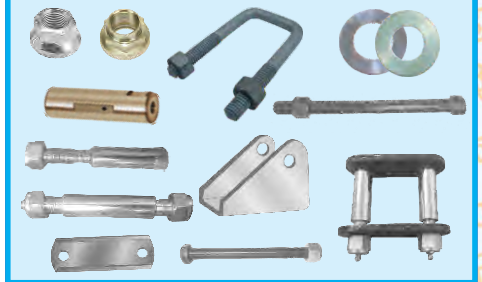

ROYAL Auto Industries (REGD.)

#138, Street No. 1, Bachiter Nagar, Gill Road, LUDHIANA - 141006
Contact Person : 09464880096, 09417355581 (Hardeep Singh)
Email : rai.ludhiana@gmail.com

People hardly ever make use of the freedom they have, for example, freedom of thought instead they demand freedom of speech as a compensation.

मार्केट अपडेट

GCPA

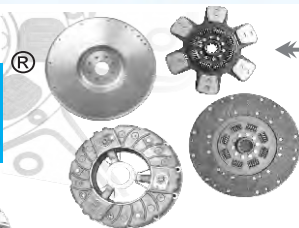

Market Update
GENUINE CLUTCH PART (I) PVT. LTD.

Delhi Market Report As On 18.06.2020

HEAVY & LIGHT COMMERCIAL VEHICLES

Part No	Description	Rate
LEYLAND 310/330 Dia (Leyland Comet)		
G-AL310-DCA	Leyland 310 Dia Cover Assly Diaphragm Type	3331
G-AL310-AF	Leyland 310 Dia 12" Clutch Disc AF Facing	1985
G-AL330-CCA	Leyland 330 Dia Cover Assly. Lever Type	4270
G-AL330-AF	Leyland 330 Dia 13" Clutch Disc AF Facing	2379
G-AL330-BD	Leyland 330 Dia Button Disc 6 Paddle	3209
G-AL330-LK	Leyland 330 Dia Lever Kit	972
G-AL330-SK	Leyland 330 Dia Spring Kit	727
VOLTAS FORKLIFT 280 DIA 11"		
G-280V-CCA	Voltas 280 Dia Cover Assly	1917
G-280V-AF	Voltas 280 Dia Clutch Disc AF Facing	1441
G-280V-M	Voltas 280 Dia Clutch Disc	1230

Part No	Description	Rate
VIKRAM / CHAMPION		
G-160V-SET	Vikram Three Wheeler Set 2in1Diaphragm Type	1025
G-160V-DCA	Vikram Three Wheeler Cover Assly Diaphragm Type	632
G-160V-AF	Vikram Three Wheeler Clutch Disc	394
G-160C-DCA	Champion Three Wheeler Cover Assly Diaphragm Type	632
G-160C-AF	Champion Three Wheeler Clutch Disc	394
BAJAJ GC-1000 3 WHEELER (160MM/6.25")		
G-160B-DCA	Bajaj GC-1000 Cover Assly Diaphragm Type	632
G-160B-AF	Bajaj GC-1000 Clutch Disc	394

TRACTORS

PART NO.	DESCRIPTION	RATES
PTL SWARAJ/SONALIKA (280mm Dia/11"/12*)		
G-280SN-CCA	Sonalika Tractor 11" Cover Assly	1766
G-280SN-AF	Sonalika Tractor 11" Clutch Disc AF Facing	1017
G-280SN-M	Sonalika Tractor 11" Clutch Disc	793
G-280SN-4BD	Sonalika Tractor 11" Button Disc 4 Fan	2431
G-280SN-5BD	Sonalika Tractor 11" Button Disc 5 Fan	2470
G-295SN-AF	Sonalika Tractor 11" PTO Clutch Disc 24 Hole AF	972
G-295SN-M	Sonalika Tractor 11" PTO Clutch Disc 24 Hole	883
G-280SN-DCA	Sonalika Tractor 11" Cover Assly. Diaph. Type	2342
PTL SWARAJ (280mm Dia/11"/12*)		
G-281PTL-AF	PTL 11" Clutch Disc 855 Rigid Type AF Facing	934
G-281PTL-M	PTL 11" Clutch Disc 855 Rigid Type	748
G-282PTL-AF	PTL 11" Clutch Disc 735 AF Facing	1171
G-282PTL-M	PTL 11" Clutch Disc 735	927
G-283PTL-AF	PTL 12" Clutch Disc 735 AF Facing	1555
G-283PTL-M	PTL 12" Clutch Disc 735	1324
G-280PTL-AF-PTO	PTL PTO 11" Clutch Disc 36 Hole AF Facing	1017
G-280PTL-M-PTO	PTL PTO 11" Clutch Disc 36 Hole	921
FORD 3600 (280 mm Dia/11")		
G-280F-CCA	Ford Tractor 11" Cover Assly.	1766
G-280F-DCA	Ford Tractor 11" Cover Assly. Diaph. Type	2342
G-280F-AF	Ford Tractor 11" Clutch Disc AF Facing	1145
G-280F-M	Ford Tractor 11" Clutch Disc	966
G-280F-4BD	Ford Tractor 11" Button Disc 4 Fan	2431
G-280F-5BD	Ford Tractor 11" Button Disc 5 Fan	2470
G-280F-C	Ford Tractor 11" Cover	575
G-280F-PP	Ford Tractor 11" Tawa/Pressure Plate	883
G-280F-LK	Ford Tractor 11" Lever Kit	486
G-280F-SK	Ford Tractor 11" Spring Kit	211
H.M.T. ZETOR - 2011/2511 & 5911 (280mm Dia/11")		
G-1701H-M	HMT Tractor 11" Clutch Disc	748
G-1702H-M	HMT Tractor 11" Clutch Disc	748
G-1703H-M	HMT Tractor 11" Clutch Disc	748
MAHINDRA & MAHINDRA-INTER- 434/444 & 275,ARJUN, BP (280mm Dia10"/11")		
G-280MMS-CCA	M & M 11" Cover Assly Strap Driven	1983
G-280MM-CCA	M & M 11" Cover Assly. 434/444	1983
G-280MM-CCA275	M & M 10" Cover Assly. 275	1606
G-280MM-DCA	M & M 11" Cover Assly. Diaph.Type	2342
G-280MM-AF	M & M 11" Clutch Disc 434/444 AF Facing	1145
G-280MM-M	M & M 11" Clutch Disc 434/444	1055

PART NO.	DESCRIPTION	RATES
G-280MM-HK	M & M 11" Arjun Clutch Disc AF Facing	1695
G-280MM-5BD	M & M 11" Button Disc 5 Fan	2457
G-280MM-4BD	M & M 11" Button Disc 4 Fan	2412
G-280MM-275	M & M 10" Clutch Disc 275	563
G-280MMS-AF	M & M 11" Strap Driven Clutch Disc	1043
G-280MM-C	M & M 11" Cover 434/444	543
G-280MM-PP	M & M 11" Tawa/Pressure Plate	703
G-280MM-LK	M & M 11" Lever Kit	428
G-280MM-SK	M & M 11" Spring Kit	179
G-280MM-RP	M & M 11" Release Plate	191
G-280MMS-LK	M & M 11" Lever Kit	428
G-280MMS-SK	M & M 11" Spring Kit	179
G-280MM-275-LK	M & M 10" Lever Kit	191
G-280MM-275-SK	M & M 10" Spring Kit	166
G-280MM-275-PP	M & M 10" Tawa/Pressure Plate	684
G-280MM-275-RP	M & M 10" Release Plate	115
TAFE - MASSEY (280mm Dia 10"/11"/12")		
G-235TF-M	Tafe 10" 235 Rigid type Clutch Disc	556
G-235TF-AF	Tafe 10" 235 Rigid type Clutch Disc AF Facing	639
G-280TF-M	Tafe 10" 255 Rigid type Clutch Disc	556
G-280TF-AF	Tafe 10" 255 Rigid type Clutch Disc AF Facing	639
G-280TFM-M	Tafe 12" 245 Clutch Disc	985
G-280TFM-AF	Tafe 12" 245 Clutch Disc AF	1151
ESCORT / YELLOW LINE - 355 (280mm Dia/11")		
G-280EY-CCA	Escort Tractor 11" Cover Assly. 355 & Y/L	1849
G-280EY-AF	Escort Tractor 11" Clutch Disc AF Facing	1388
G-280EY-M	Escort Tractor 11" Clutch Disc	1100
G-280EY-PP	Escort Tractor 11" Tawa/Pressure Plate	915
G-280EY-LK	Escort Tractor 11" Lever Kit	415
G-280EY-SK	Escort Tractor 11" Spring Kit	211
G-310EF-AF	Escort Tractor 12" Main Clutch Disc AF	1459
G-310EF-M	Escort Tractor 12" Main Clutch Disc	1369
JOHN DEERE TRACTOR (280mm Dia/11")		
G-280JD-DCA	John Deere 11" Cover Assly Diaph. Type	2412
G-280JD-4BD	John Deere 11" Button Disc 4 Fan	2457
G-280JD-5BD	John Deere 11" Button Disc 5 Fan	2521
NEW HOLLAND TRACTOR 280MM (11")		
G-240NH-4BD	New Holland 240 Dia Button Disc 4 Fan	2393
G-240NH-5BD	New Holland 240 Dia Button Disc 5 Fan	2457

Courtesy By : SHEEL AUTO PARTS 9, Guru Nanak Auto Market, Kashmere Gate, Delhi-6 Ph.: 011-23936543, 23928691

Note: We are publishing the net rates of the Delhi Market report which are just to give the readers and retailers an overview of the market. The magazine doesn't make any claim of goods being sold at these rates.



मौसम कोई भी हो, शरीर में पानी की कमी नहीं होनी चाहिए

सौ प्रतिशत फ्रूट ज्यूस से नहीं बढ़ता वजन

यह बात इतनी आम है कि हम सभी जानते हैं कि हमें दिन में लगभग 8 गिलास पानी की आवश्यकता होती है, लेकिन शायद यह आप नहीं जानते कि हमारे शरीर के लिए आवश्यक द्रव की जरूरत पूरी करने के लिए पानी से ही काम नहीं चलता। हमें अन्य द्रवों व भोजन में मौजूद द्रव की भी आवश्यकता होती है। भोजन को पचा कर उससे पोषक पदार्थ ग्रहण करने के लिए, ज्यूस व दूध हमारे शरीर के लिए जरूरी द्रव उपलब्ध कराते हैं। लेकिन याद रखिए 8 गिलास पानी की खुराक में एल्कोहल को शामिल नहीं किया जा सकता क्योंकि इससे डिहाइड्रेशन (निर्जलीकरण) होता है। एल्कोहॉल की ही तरह कैफीन युक्त पदार्थों को भी तरल में शामिल नहीं किया जा सकता।

इसमें कोई शक नहीं की जल ही सर्वोत्तम द्रव है और हमें पर्याप्त मात्रा में पानी पीना चाहिए, लेकिन हमें ठीक-ठीक कितना पानी पीना चाहिए इस पर अभी तक विवाद ही है। एक दिन में 8 गिलास पानी की सिफारिश हर मौसम, हर प्रदेश, हर व्यक्ति पर लागू नहीं हो सकती। यह भी हो सकता है कि बरसात या सर्दी के मौसम में 8 गिलास पानी पी कर कोई दिन भर टॉयलेट ही आता जाता रहे और टिककर कोई काम ही न कर पाए या फिर गर्म मौसम में 8 गिलास पानी पी कर भी वह प्यासा ही रहे। वैसे एक अनुमान के अनुसार पूरी दुनिया में हर साल जिस बीमारी का शिकार लगभग दो अरब लोग होते हैं वह है, चक्कर आना व मोशन सिकनेस। इसके लक्षण हैं- जी मचलना, उल्टियां, चक्कर आना आदि और इसमें हाईड्रेशन प्रमुख है।

गर्मी और बरसात के आते ही यात्रियों के लिए स्वास्थ्य संबंधी दो खतरनाक बीमारियां अतिसार (ट्रैल्स डायरिया) और सिकनेस (ट्रैल्स सिकनेस) विचार करने योग्य हैं। इस संक्रमण के कुछ महत्वपूर्ण लक्षण जो कि तीन से सात दिनों तक व्यक्ति को परेशान करते हैं, जिसमें अतिसार, जी मचलना, पेट में सिकुड़न, सूजन, बुखार और शरीर में हमेशा दर्द रहना आदि

विषेणों द्वारा अभिभावकों को यही सलाह दी जाती थी कि वे अपने बच्चों को बहुत ज्यादा फ्रूट ज्यूस न पिलाएं क्योंकि वजन बढ़ने के लिए जिम्मेदार कारणों में से यह भी एक है। किंतु 2007 में हुए एक अध्ययन से यह बात सामने आई है कि यदि फलों का रस शत प्रतिशत शुद्ध हो और उसमें शर्करा न मिली हो तो वह मोटापे का कारण नहीं बनता।

शामिल हैं। अतिसार के प्रभाव को कम करने की संभावनाओं के लिए यात्रा के दौरान आप जो जलपान करते हैं या जो भोजन खाते हैं, उसके बारे में अत्यधिक सावधान रहना चाहिए। यह जरूरी है कि आप के शरीर द्वारा नष्ट हुए तरल पदार्थ व नमक की मात्रा का परिवर्तन करना। इस का सबसे बेहतरीन तरीका है ओरल रिहाइड्रेशन सोल्यूशन (ओआरएस) का घोल पीना। इसी तरह एंटीडाएरहिलिस (जैसे इमोडियम एडी) पेट में पड़ी सिकुड़न को कम कर सकती है और अतिसार संबंधी बीमारियों को काफी हद तक निम्न कर देती हैं।

शरीर उतना ही पानी रखता है जितना उसे चाहिए, बाकी निकाल देता है। ज्यादा समय तक बीमार रहने के कारण जैसे सर्दी लगना या ब्लैडर में संक्रमण के कारण। बुखार, उल्टी, दस्त के कारण शरीर का काफी पानी कम हो जाता है और उस कमी को फिर से पूरा करने की आवश्यकता होती है। यदि आप प्रोटीन से भरपूर भोजन ले रहे हैं, तो प्रोटीन को तोड़ने के लिए शरीर को अधिक पानी की आवश्यकता होती है। पानी की कमी होने से स्वस्थ व्यक्ति में भी गंभीर लक्षण उत्पन्न हो सकते हैं, जिससे बहुत थकान, पोस्चरल हाइपोटेंशन गुर्दा फ़ैल होना और अंततः मौत भी हो सकती है। इसलिए कोई भी मौसम हो चाहे सर्द या गरम, दिन में 8 से 10 गिलास पानी यानी 2 से ढाई लीटर पानी पीना चाहिए ताकि आप में जल की कमी न होने पाए।

एक महत्वपूर्ण बात यह है कि आप के शरीर में पानी की कमी पहले होती है और आप को प्यास बाद में लगती है, यानी जब आप को प्यास महसूस होती है तो समझ लीजिए की शरीर में कुछ पानी कम हो गया है। विशेषज्ञों के अनुसार इससे पहले की आप को प्यास लगे,

पानी पी लीजिए। अगर आप व्यायाम कर रहे हैं तो आप को थोड़ा पानी पीते रहना है। यही नहीं अगर आप तेज चाल वाली सैर या हल्की फुल्की जॉगिंग के लिए भी जा रहे हैं तो भी आप को शुरू में, उसके दौरान व उसके बाद पानी पीना चाहिए। मौसम कोई भी हो, आपके शरीर में पानी की कमी नहीं होनी चाहिए। विशेषज्ञों के अनुसार जलयोजन (हाईड्रेशन) के लिए कुछ टिप्स इस प्रकार हैं:-

- दिन की शुरुआत एक कप गर्म पानी पी कर करें, जिसमें एक ताजे नींबू का रस मिला हो।
- दिन व रात के भोजन का आरंभ एक कटोरे सूप के साथ करें।
- जब भी बाहर जाएं पानी की एक बोतल अवश्य साथ रखें।
- कैफीन रहित चाय व काफी को प्राथमिकता दें।
- कभी बाहर खाने जाएं तो अपने मैनुयू में पेय पदार्थों को अवश्य शामिल करें।
- गर्म दिनों में शरबत लस्सी आदि प्रतिदिन लें।
- दैनिक खुराक में फल व सब्जियों को शामिल करें क्योंकि इनमें काफी पानी होता है जो आप के शरीर की आवश्यकता के लिए जरूरी है।



KANSAL AUTO TRADERS

123, Gurunanak Auto Market
Kashmere Gate, Delhi-110 006
Ph.: (O) 23916961, 64775375
(M) 9811031573 (Surendar Jain)

It cannot be denied that outward accidents conduce much fortune, but chiefly the world of a man's fortune is in his hands.

समाचार-जगत

मारुति के स्विफ्ट मॉडल ने पूरे किये 15 साल, 22 लाख से ज्यादा कारें बिकीं

मारुति सुजुकी की प्रीमियम हैचबैक कार स्विफ्ट को बाजार में आए 15 साल पूरे हो गए। इस दौरान कम्पनी के इस मॉडल की 22 लाख से अधिक कारें बिकीं। कम्पनी ने एक बयान में यह जानकारी दी कि वर्ष 2005 में पेश स्विफ्ट ने भारतीय बाजार में प्रीमियम हैचबैक कार श्रेणी को शुरू किया और एक अच्छी विरासत कायम की है। इन 15 साल में इसकी 22 लाख से अधिक इकाइयां बिकीं और यह अपनी

श्रेणी में सबसे ज्यादा बिकने वाली कार है। स्विफ्ट की तीसरी पीढ़ी ने भी 2019-20 में प्रीमियम हैचबैक श्रेणी में करीब 30 प्रतिशत बाजार हिस्सेदारी हासिल की है। मारुति सुजुकी इंडिया के विपणन और बिक्री कार्यकारी निदेशक शशांक यह उतनी ही किफायती भी है। श्रीवास्तव ने कहा कि स्विफ्ट पहला ऐसा ब्रांड था



जिसने हैचबैक को लेकर विभिन्न धारणाओं को चुनौती दी। यह एक कार से ज्यादा नया विचार थी। इसका डिजाइन यूरोपीय लुक के साथ काफी आकर्षक था। वहीं दूसरी तरफ



Distributor for Bihar:

SKR ENTERPRISES

3rd Floor, Sanjay Market, Kankarbagh, Main Road
Patna-800 020 (Bihar) Mobile :09386303636, 9308331522
E-mail: skrenterprises15@gmail.com

मारुति ने कार लोन के लिए महिंद्रा फाइनेंस के साथ समझौता किया

MARUTI SUZUKI
Way of Life!

मारुति सुजुकी इंडिया (एमएसआई) ने कहा कि उसने वाहन ऋणों के लिए महिंद्रा फाइनेंस के साथ समझौता किया है। एमएसआई ने एक बयान में कहा कि समझौते के अनुसार ग्राहक कार ऋण के लिए महिंद्रा फाइनेंस के व्यापक विकल्पों का लाभ उठा सकते हैं। बयान के मुताबिक कोविड-19 महामारी के दौरान व्यक्तिगत आवाजाही बाधित होने के मद्देनजर लोगों को आसानी से धन उपलब्ध कराने के लिए यह कदम उठाया गया है। एमएसआई के कार्यकारी निदेशक (विपणन और बिक्री) शशांक श्रीवास्तव ने कहा कि महिंद्रा फाइनेंस पूरे भारत में व्यापक पहुंच वाली गैर-बैंकिंग वित्त कम्पनी (एनबीएफसी) है और अर्ध-ग्रामीण, ग्रामीण और बिना आय प्रमाण वाले ग्राहकों सहित सभी तरह के ग्राहकों को कर्ज देने में महारत हासिल है। उन्होंने कहा कि मारुति की खुदरा बिक्री का एक तिहाई से अधिक हिस्सा ग्रामीण भारत से आता है।

GCPA®

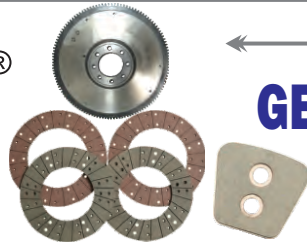

Market Update
GENUINE CLUTCH PART (I) PVT. LTD.

Delhi Market Report As On 18.06.2020

FLY WHEEL ASSEMBLY & FACINGS

PART NO	DESCRIPTION	RATES
TATA, FLY WHEEL ASSLY		
G-352-FWA-173	Fly Wheel Assly. 352 Dia 173 Teeth	3746
G-352-FWA-138	Fly Wheel Assly. 352 Dia 138 Teeth	3746
G-352-FWA-138S	Fly Wheel Assly. 352 Dia 138 Teeth Sensor	3943
G-352-FWA-146S	Fly Wheel Assly. 352 Dia 146 Teeth Sensor	4215
G-352-FWA-146	Fly Wheel Assly. 352 Dia 146 Teeth Sensor	4011
G-330-FWA-125	Fly Wheel Assly. 330/310 Dia 125 Teeth	3236
G-330-FWA-125S	Fly Wheel Assly. 330/310 Dia 125 Teeth Sensor	4188
G-330-FWA-126	Fly Wheel Assly. 330/310 Dia 126 Teeth	4168
G-330-FWA-159	Fly Wheel Assly. 330/310 Dia 159 Teeth	3746
G-352-FWA-140	Fly Wheel Assly. 352 Dia 140 Teeth	3746
G-330-FWA-127	Fly Wheel Assly. 330/310 Dia Hole Type 127 Teeth	3746
G-380-FWA-380	Fly Wheel Assly 380 Dia 138 Teeth	6555
G-240-FWA-114	FLYWHEEL ASSLY.240 DIA 114 TEETH	3372
G-395-FWA-146	FLYWHEEL ASSLY 395 DIA BHARAT BENZ	6799
G-430-FWA-160	FLYWHEEL ASSLY 430 DIA BHARAT BENZ	7139
BUTTON		
CDB-SWARAJ-TR	SWARAJ TRACTOR BUTTON	1271

PART NO	DESCRIPTION	RATES
TATA, FLYWHEEL RING,		
G-352-FWR-173	Fly Wheel Ring. 352 Dia 173 Teeth	659
G-352-FWR-138	Fly Wheel Ring. 352 Dia 138 Teeth	659
G-352-FWR-138S	Fly Wheel Ring. 352 Dia 138 Teeth Sensor	659
G-352-FWR-146	Fly Wheel Ring. 352 Dia 146 Teeth	659
G-330-FWR-125	Fly Wheel Ring. 330/310 Dia 125 Teeth	700
G-330-FWR-125S	Fly Wheel Ring. 330/310 Dia 125 Teeth Sensor	700
G-330-FWR-126	Fly Wheel Ring. 330/310 Dia 126 Teeth	747
G-330-FWR-159	Fly Wheel Ring. 330/310 Dia 159 Teeth	747
G-330-FWR-127	Fly Wheel Ring. 330/310 Dia 127 Teeth	747
FACINGS - ASBESTOS / ASBESTOS FREE (AF)		
G-280-3.5-AF	Tata 280 Dia AF Facing Set 3.5mm	373
G-280-4MM	Tata 280 Dia Facing Set 4mm	176
G-280-4MM-AF	Tata 280 Dia AF Facing Set 4mm	414
G-310-M	Tata 310 Dia Facing Set	197
G-310-AF	Tata 310 Dia AF Facing Set	489
G-330-AF	Tata 330 Dia AF Facing Set	632
G-240-AF	Tata 407 32 / 36 Hole AF Facing Set	299
G-380-36H-AF	Tata 380 Dia 4.5mm 36 Hole High Copper	1495

Courtesy By : **SHEEL AUTO PARTS** 9, Guru Nanak Auto Market, Kashmere Gate, Delhi-6 Ph.: 011-23936543, 23928691

Note:- We are publishing the net rates of the Delhi Market report which are just to give the readers and retailers an overview of the market. The magazine doesn't make any claim of goods being sold at these rates.



- सुख और दुःख का सम्बन्ध मन से है और आनन्द का सम्बन्ध आत्मा से है। जिस प्रकार मन का स्थायी भाव सुख-दुःख होता है, उसी प्रकार आत्मा का स्थायी भाव आनन्द होता है। चूँकि मन कभी स्थिर नहीं रह सकता इसलिए सुख और दुःख भी स्थिर नहीं रह सकते, दोनों बारी-बारी से आते रहते हैं। आत्मा सदा स्थिर रहती है इसलिए आनन्द भी स्थिर है, शाश्वत है। आनन्द का कोई विलोम नहीं होता किन्तु सुख का विलोम दुःख होता है और संख्यात्मक दृष्टि से दोनों बराबर ही होते हैं।
- कोई कितना भी छोटा हो या बड़ा, कोई कितना ही खोटा हो या खरा, सुख और दुःख तो हर व्यक्ति के जीवन में बराबर ही होंगे। यह अवश्य है कि संख्यात्मक दृष्टि से गरीब व्यक्ति के सुख-दुःख कम होंगे और अमीर के सुख-दुःख अधिक होंगे। चूँकि हर व्यक्ति अपने सुखों में निरन्तर अभिवृद्धि करता रहता है, इसलिए दुःखों में तदनुसार वृद्धि तो स्वतः ही होती रहती है अर्थात् जितने सुख, उतने ही दुःख। सारे उपद्रवों की जड़ बस यही है।

जिंदगी में सुख और दुःख बराबर ही होते हैं

- जो दुःख को भी सुख का ही हिस्सा समझता है, वस्तुतः वही सुखी होता है। जो सुख में भी दुःख को ही खोजता रहता है, वही दुःखी होता है। जिस प्रकार दिन और रात संख्यात्मक दृष्टि से बराबर होते हैं, उसी प्रकार सुख और दुःख भी बराबर ही होते हैं। दिन और रात की तरह ही सुख-दुःख भी बारी-बारी से आते रहते हैं।
- सुख और दुःख तो एक ही सिक्के के दो पहलू हैं इसलिए दोनों साथ-साथ रहेंगे ही। जब तक सुख-दुःख रूपी सिक्का आपके पास है, तब तक आप सुख-दुःख से ऊपर नहीं उठ सकते। दोनों शब्दों में 'ख' तो समान है। 'ख' अर्थात् 'आकाश' 'शून्य'। अच्छे आकाश को सुख और बुरे आकाश को दुःख कह सकते हैं। वस्तुतः आकाश तो आकाश ही होता है, न अच्छा होता है, न बुरा होता है। 'ख' से पहले 'सु' या 'दु' हम अपनी सुविधा से लगाते चलते हैं। यदि हम अपना नजरिया बदल लें तो हमें सुख ही सुख नजर आयेगा। इस तरह अपने दुःखों की संख्या व मात्रा को कम कर सकते हैं किन्तु यदि हमें सुख और दुःख दोनों से ऊपर उठाना हो तो हमें सुख-दुःख का सिक्का ही बदलना पड़ेगा। तब आनन्द होगा।
- देखा जाए तो सुखों और दुःखों के कारण ही संसार में सन्तुलन बना हुआ है संसार का अर्थ है, समय। समय अर्थात् मन। मन और समय एक ही ऊर्जा के दो नाम हैं। दोनों में समन्वय होने पर ही हम आनन्दित रह सकते हैं और परमानन्द ही जीवन का परम लक्ष्य होता है। व्यक्ति यदि हर परिस्थिति में अपने को सुखी अनुभव करे, तब उसे कौन दुःखी कर सकता है। व्यक्ति अपने सकारात्मक सोच और स्वभाव से दुःखों की मात्रा कम कर सकता है।
- सफल व्यक्तियों में कुछ बातें समान पायी जाती हैं। सभी सफल व्यक्ति सुख और दुःख को एक ही भाव से ग्रहण करते हैं। वे हर दुःख के बाद आने वाले सुख की कल्पना कर लेते हैं। वस्तुतः जो सुख और दुःख को समभाव से पकड़ लेते हैं, वे ही क्रान्ति के हकदार होते हैं। जो सुख को पकड़ना और दुःख को छोड़ना चाहते हैं, वे ऐसा करने में सफल नहीं हो सकते।
- सुख और दुःख तो जिन्दगी के अभिन्न अंग हैं। जिन्दगी के असली रंग हैं। क्या आप अपने आप को जिन्दगी से अलग कर सकते हैं? नहीं तब आप अपने आपको सुखों और दुःखों से अलग भी नहीं कर सकते। इसलिए हमें



सुख और दुःख को सहज एवं स्वाभाविक रूप से ही स्वीकाना पड़ेगा। हम जगत में जितने पदार्थ देखते हैं, उतने ही हमारे लगाव पैदा हो जाते हैं। सभी पदार्थ तो हमें उपलब्ध हो नहीं सकते इसीलिए हम दुःखी रहते हैं। जो नहीं है, उसकी अपेक्षा करना ही हमारे दुःखों का प्रमुख कारण है। जो है, उससे सन्तुष्ट न होना ही हमारे दुःखों का कारण है। होने का सुख थोड़ी देर ही रह पाता है इसीलिए हम हर सुख के बाद दुःखी होते हैं। दुःखी होने के सुख को यदि हम लम्बा कर सकें तो फिर हमारे दुःखों की मात्रा अपने-आप कम होती चली जायेगी।

- आदमी अपनी स्व-अर्जित समस्याओं के कारण ही अक्सर दुःखी रहता है। आदमी अपनी ही समस्याओं के जाल में उलझा रहता है इसीलिए वह किसी को सुखी देखना भी पंसद नहीं कर पाता है लेकिन इससे किसी और का तो कुछ भी नहीं बिगड़ता, खुद के कष्टों में अभिवृद्धि अवश्य हो जाती है इसलिए जो दुःखों की तुलना में सुखों की संख्या बढ़ाने में सफल हो जाता है, वही जिन्दगी में सफल हो सकता है।
- स्वाभाविक सुख-दुःख के भावों को दबाना नहीं चाहिए। अपने परिजनों, सहयोगियों व हितैषियों के समक्ष प्रकट करते रहना चाहिए अर्थात् न सुख के भाव को पचायें और न दुःख के भाव को दबायें। याद रखें, पचाने और दबाने से मानसिक, शारीरिक एवं व्यावसायिक समस्यायें उत्पन्न हो जाती हैं। दुःख बाँटने से घटता है और सुख बाँटने से बढ़ता है।
- दुष्टान्तः बुद्ध ने चार आर्य सत्त्वों का प्रतिपादन किया था- 1. संसार में दुःख है। 2. हर दुःख का कारण भी है। 3. हर कारण का निवारण अर्थात् निदान भी है। 4. निदान हो जाने पर सुख अवश्य आता है। और याद रखें, हर सुख अपने साथ कोई न कोई दुःख भी अवश्य लेकर आता है। फिर दुःख का कारण खोजना पड़ता है। कारण का निवारण भी करना पड़ता है। निवारण के बाद फिर सुख की अनुभूति होती है। बस यही क्रम निरन्तर चलता रहता है। जो दुःख को भी सुख का अंग समझने की कला विकसित कर लेता है, वही इस क्रम को तोड़ने में सफल हो पाता है।



It is more shameful to distrust your friends than it is to be deceived by them.

मार्केट अपडेट

Delhi Market Report AS on 06.06.2020

SPARE PARTS for All Tata Model

PARTICULAR	RATES	PARTICULAR	RATES	PARTICULAR	RATES
Fly Wheel Assy GB-75	3800	Oil Pump Assy. 2518 Turbo	1850	Gear Cover Big GB-60	250
Fly Wheel Assy 1109	3650	Con. Rod Assy. TC BS-III	850	Gear Box Chillam GB-75 NM	650
Fly Wheel Assy 709	4500	Con. Rod Assy. 1612 TH Type	850	Crank Shaft ACE	2250
Fly Wheel Assy 407	3200	Con. Rod Assy. 1612/709	850	Engine Block ACE	3600
Fly Wheel Assy 207 DI	3600	Con. Rod Assy. 407	700	Sync. Ring GB-60 Big NT Carbon	1150
Fly Wheel Ring Tc 138 TH OR 173 TH	450	A/c Con. Rod Assy. 1612 94mm	250	Sync. Ring GB-60 Small NT Carbon	1100
Fly Wheel Ring 1613 Tc 159 TH	500	A/c Con. Rod Assy. 1210 92mm	250	Brass Pad GB-50	70
Fly Wheel Ring 1613 Tc 127 TH	500	A/c Block 70mm	400	Brass Pad GB-60	60
Fly Wheel Ring 1613 Turbo 125TH	450	A/C Block 77 mm	360	G.B. Cover Upper Half GB-60 Complete	1750
Fly wheel Assy. Sumo	1650	A/c Block 94mm	390	G.B. Coupling Flang GB-40	400
Fly Wheel Ring 146 Teeth	500	Con. Rod Assy. 709 N/T	850	G.B. Coupling Flang GB-60	650
Fly Wheel RING 2518/4018 Turbo	500	Clutch Fork 1150 TC	800	Cooling Plate 1613 Turbo	3250
Fly Wheel Ring 407	450	Clutch Fork GB 60	650	Cooling Plate 1109/709	2400
Fly Wheel Housing 2515 TC	4800	Clutch Fork GB 75	750	Cooling Plate 407 Iron	950
Fly Wheel Housing 2515 Turbo	4800	A/C Block 77 N/T	450	Cooling Plate TC	1100
Fly Wheel Housing 1613 TC	4500	Valve Tappet 1612	60	Oil Cooler 407	1250
Clutch Housing GB-75	7500	Pressure Plate Tawa GB 75	2000	G.B. Chillam 75-OM	400
Clutch Housing 3516 TC GB60	3600	Press. Plate Tawa Complete GB-50/60	1900	Sync. Ring GB 75 (Set 3 Pcs.)	2900
Clutch Housing 2515 TC GB50	4000	Gear Box Top Cover GB-40 Truck	1200	Fly Wheel Assy. ACE Diesel	1250
Clutch Housing 1613 TC GB40	2400	Gear Box Top Cover GB-40 Bus	1300	Gear Box Housing 75 Set	11000
Clutch Housing 1613 Turbo 330Dia	4800	Gear Box Top Cover 1510 Lw. Eng.	1400	Crown Pinion 8x39 ACE	1500
Clutch Housing 1109 Bs III	4800	Gear Box Housing GB 60 Set	11200	Crown Pinion 36x7	1850
Clutch Housing 1150	5500	Gear Box Top Cover 1510 U/H Cp.	1650	Crown Pinion 9x40 ACE CNG	2400
Exhaust Manifold 2515 TC	1500	P.T.O. Housing Set of 2pcs.	2800	Axle Gear Kit ACE	950
Exhaust Manifold 1613 Turbo 3774	1800	Speedometer Cover GB-40 Close	650	Shifter Sleeve ACE	250
Exhaust Manifold 4018 (0881)	2400	Speedometer Cover GB-40 Open	650	Hsg. Block 2763 Kross	850
Exhaust Brake Unit 2515 TC	600	Speedometer Cover GB-60 Alum.	425	Fan Belt Indica/Santro Genuine	40
Exhaust Brake Unit 709 TC	550	U.J. Cross RSB 2515	1500	Rotar Disc ACE	300
Tapit Cover 1613 Turbo Side Hole	3200	Front Spindle 1312/2515	4200	Drum ACE	375
Tapit Cover 1613 Turbo Upper Hole	3000	Gear Box Chilam GB-40	550	Fly Wheel Assy. ACE CNG	1700
Tapit Cover 1613 Euro III	3600	Gear Box Chilam GB-50	550	Circlip Kit GB-60, GB-75	150
Oil Pump Assy. TC/1612	1650	Gear Box Chilam GB-60	250	Sync. Kit GB-60	275
Oil Pump Assy. 1210	1650	Gear Box Chilam Euro II	550	Sync. Kit GB-75	290
Oil Pump Assy. 407	1550	Gear Cover Small GB-60 (Counter Cap)	150	Gasket Valve Cover with Isolator GB-60	140

Packing & Forwarding/Freight/Sales Tax (as applicable) etc. will be Charged Extra.

BALWANT MOTORS

2817/11, Gurunanak Auto Market, Kashmere Gate, Delhi-110 006 Tel. : (O) 23920159 Telefax : 011-23931485 (R) 27383014

Mobile : 9818793593, 9891571757, 9999755745 E-mail : balwantmotors@yahoo.com

A House of TATA Spare Parts

Specialities In :

Brake Drums, Strg. Cross, U. J. Cross Assy., A/c Con. Rod, A/c Sleeve, Axle Shaft, Fly Wheel Assy. & Other Items are Available For All Models Tata Sumo, ACE, 407, 608, 609, 709, 1312, 1612, 1616, 2515, Prima-1150

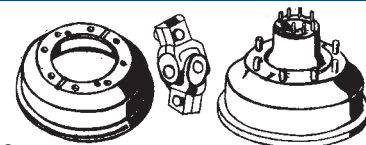

Note:- We are publishing the net rates of the Delhi Market report which are just to give the readers and retailers an overview of the market. The magazine doesn't make any claim of goods being sold at these rates.

लगजरी ब्रांड्स को भी सेकेंड हैंड कारों की सेल्स बढ़ने की उम्मीद

जर्मनी की लगजरी कार कम्पनी मर्सिडीज बेंज का मानना है कि भारत में सेकेंड हैंड या पुरानी कारों का कारोबार मजबूत बना रहेगा। हालांकि, कोविड-19 महामारी से वाहन बाजार प्रभावित होगा।

मर्सिडीज बेंज इंडिया के प्रबंध निदेशक एवं मुख्य कार्यकारी अधिकारी (सीईओ) मार्टिन श्वेक ने कहा कि सेकेंड हैंड कारों का बाजार नई कारों की बिक्री की कीमत पर नहीं बढ़ेगा।

उन्होंने कहा कि नई कारों के बाजार में आगामी त्यौहारी सीजन में सुधार आने की उम्मीद है। श्वेक ने कहा, “युवा और पहली बार कार खरीदने वाले लोग नई कार खरीदने से पहले प्रमाणित पुरानी कार खरीद कर अनुभव प्राप्त करना चाहते हैं, हालांकि, हमारा मानना है कि पुरानी कारों की बिक्री बढ़ेगी, लेकिन यह नई कारों की कीमत पर नहीं होगा”।



उन्होंने कहा कि पुरानी कारों का कारोबार कम्पनी की वृद्धि का महत्वपूर्ण क्षेत्र है। कम्पनी ने इस बाजार में नौ साल पूरे कर लिए हैं। श्वेक ने कहा कि सेकेंड हैंड कारों के बाजार में उत्पाद, सेवा, वित्तीय पेशकश और ब्रांड अनुभव नई कार की तरह ही होता है। इस वजह से यह क्षेत्र लगातार लोकप्रियता हासिल कर रहा है। उन्होंने कहा कि कम्पनी के ऑनलाइन बिक्री मंच पर भी पुरानी कारों की मांग बढ़ रही है। उन्होंने कहा कि मर्सिडीज बेंज सर्टिफाइड ने पिछले पांच साल में 20,500 पुरानी कारें बेची हैं। कम्पनी का यह कारोबार सालाना 20 प्रतिशत की दर से बढ़ रहा है।

कुल बाजार स्थिति पर उन्होंने कहा कि 2020 का साल पहले ही कम्पनी के लिए काफी

चुनौतीपूर्ण रहा है। श्वेक ने कहा, “मौजूदा बृहद आर्थिक दिक्कतों तथा कोविड-19 से संबंधित चुनौतियों और अधिक बिक्री वाले मॉडल उपलब्ध नहीं होने की वजह से पहली और दूसरी तिमाहियों में कम्पनी की बिक्री प्रभावित हुई है।”

Rane



Suspension & Suspension Parts

KANSAL AUTO TRADERS

123, Gurunanak Auto Market, Kashmere Gate
Delhi-110 006 Ph.: (0) 23916961, 64775375
(M) 9811031573 (Surendar Jain)



Quality is not an act, it is a habit

Required
Distributor For
Madhya Pradesh
&
Jharkhand

An ISO 9001:2015 Certified
Company

Manufacturer &
Exporter of
AUTOMOBILE PIPES
& COMPONENTS

For TATA, Leyland & AMW

Narang Fluid Transmission Products
Total Solution of Fluid Transmission Products



G1-66 RIICO Industrial Estate, Chaupanki
Bhiwadi-301 019 (Raj.) ✉ pipes&hoses@gmail.com



1350-C, Nicholson Road, Kashmere Gate, Delhi-110 006
✉ narangpipes@gmail.com 🌐 www.narangpipes.in

JAS-ANZ



SMR is accredited
by JAS-ANZ
Certificate No.
1701QM76



Contact For Sales Enquiries Mr. Rishi Narang 📞 08860573103, 09968490954

Diets are mainly food for thought.

मार्केट अपडेट



Delhi Market Report

INDICA SPARE PARTS



As On 20.07.2020

DESCRIPTION	RATES	DESCRIPTION	RATES	DESCRIPTION	RATES
CT Set 0006	2550	Shifting sleeve 3rd TATA 4611 No.	950	Gear Cobe Vista Q/2	2050
CT Set IGO TDI 0109	2950	Dipstick I	45	Gear Cobe Vista TDI	1320
T. Belt	545	Timing Cover-RR (Rh.Bottom)	78	Gear Housing Vista TDI	1090
Bush Kit	295	Timing Cover-RR (Lh.Bottom)	78	Gear Housing Vista Q/2	1150
Bush Kit Indigo	295	Timing Cover-RR (Rh Top)	100	C. Cobe Vista Q/2	400
C+ Set Vista TDI 9915	2500	Timing Cover-RR (Top)	31	Bush Kit Vista	630
Head Gasket Indigo	800	Gasket (For Cyl. Head Cover) OE	198	Roc Bush Vista	500
Head Gasket Indica V2	800	Crank Gear	550	Head Gasket Vista Q/2	1150
Engine Shel Set	700	Clutch Rel. Bearing With Sleeve	1100	Diesel Filter Vista	1450
T. Normal 9903	530	Piston Set IV2	2050	Air Filter Q2	250
Engine Mount A 0164	550	Engine Vall 006	1150	5th Gear Vista	1200
Engine Mount B 0155	510	Kit Frt Strut	350	Timing Chain Vista Kit Ina Lok	1950
Engine Mount C 0155	520	Kit Bush Rear Kit	310	Bollgind Vista Rane 600 P.R.	400
C. Cable TDI 119	300	Trailing Arm LH T3	2200	IBJ Vista Rane	400
C. Bearing Vista	550	Kit Rear Shock Absorber	250	Treed Vista Rane	575
R. Bush Kit DV2	410	Steering Knuckle-Rh-Lh (Each)	1405	Front Door LH V2	6100
Engine Kit Indica	7950	Clutch Fork N/M Pati	150	Front Door RH V2	6400
T. Nut I Blue 9927	350	Front Shocker Kit Indigo 0134	780	A.C. Cable V2	125
AC Riley 4907	350	Glow Plug Timer Indica 9931	1400	Hood Strip	320
Piston Set Indica V2	1850	Door Pat Set 402	800	Hood Hing LH/RH (Set)	200
Piston Ring Indigo	2250	Timing Tensioner Vista	2050	Front Shocker W/Out LH 0122	1450
Packing Kit Indica V2	1650	Clutch Pressure TataPetrol I	2950	Front Shocker W/Out RH 0123	1450
Packing Kit Indigo	2200	Gear Lever Rod OE N/M	150	Brake Disk 3714 V2	680
5th Gear Kit	2150	Coolant Bottle	550	Brake Disk 3704 IOM	675
Disk Ruter V2 3714	950	5th Gear 29Teth (Indica V2)	1850	Hand Brake Liver	338
Searing Gear Silvr 4612	650	Synchronizer Ring (Set 5 Pacs.)	650	Front Hub I	750
Valve Guide Seal (Set)	300	W.W. Mashin Front RH/LH	490	Rear Door	5826
Filter Element Indica	150	W.W. Mashin Rear RH/LH	490	Dickey UL	4213
Air Filter Assy. Indica Assy.	850	Wiper Blade Set (Indica) NM	225	Front Bumper O/M V2	2050
Clutch Release Yoke 0113 No.	350	Fly Wheel Ring (Indica)	360	Rear Bumper O/M V3	1821
Frt. Brake Disc O/M Indica	680	Bonet V2	3850	Cam Shaft	2440
Oil Filter I-0103	100	Eye Bro (Set 4 Pcs.)	1350	5th Gear Assy. 0004	2090
Oil Filter IGO 0106	130	Radiator Fan Bhar	500	S. Sleeve 3/4th	780
Air Filter IGO 0131	280	Radiator Fan Gaits OE	630	S. Sleeve 5th O.E.	550
Diesel Filter Vista 0108	1650	H. L. Kit V3	2800	0112 Gear Changer	490
Air Filter Vista 112	250	Front Bumper Indica V2	2400	Timenig Cover (Set 3 PCs)	250
Engine Kit Indigo	8800	Front Bumper Xeta	3275	Engine Mounting	450
Steering Assy. Rane Model V2	3300	Rear Bumper V2	1800	Head Gasket IG	830
Steering Assy. IGO Rane	11200	C. Cylinder Vista Small	1100	Front Bush Kit IGO	325
5th Gear kit	2150	C. Cylinder Vista Big	1850	Clutch Cable TDI	300

Courtesy By : KANSAL AUTO TRADERS 123, Gurunanak Auto Market, Kashmere Gate, Delhi-6 Ph. : (O) 23916961, 64775375 (M) 9811031573

Note: - We are publishing the net rates of the Delhi Market report which are just to give the readers and retailers on overview of the market. The magazine doesn't make any claim of goods being sold at these rates.

रेनो ने लांच किया क्विड का आरएक्सएल वेरिएंट....

फ्रांस की वाहन कम्पनी रेनो ने कम कीमत वाली हैचबैक कार क्विड के नये आरएक्सएल संस्करण पेश किये जाने की घोषणा की। यह संस्करण बीएस-6 इंजन से युक्त है। घरेलू बाजार में इसकी शुरूआती कीमत 4.16 लाख रुपये है। कार कम्पनी ने यह भी कहा कि क्विड की बिक्री 3.5 लाख इकाई को पार कर गयी है। रेनो इंडिया ने एक विज्ञप्ति में कहा कि नया आरएक्सएल संस्करण दो मॉडल... एमटी और एमएटी.. में उपलब्ध है। जिनकी कीमत क्रमशः 4.16 लाख रुपये और 4.48 लाख रुपये है। कम्पनी 8.25 प्रतिशत ब्याज पर वाहन कर्ज के साथ कई अन्य आकर्षक पेशकश कर रही है।



होंडा ने लांच किया WR-V का नया वेरिएंट...

होंडा कार्स इंडिया ने कहा कि उसने अपनी कॉम्पैक्ट एसयूवी (स्पोर्ट्स यूटिलिटी व्हीकल) डब्ल्यूआर-वी का उन्नत संस्करण पेश किया है। इसकी दिल्ली में एक्स-शोरूम कीमतें 8.5 लाख रुपये से 11 लाख रुपये के बीच है। कम्पनी ने एक बयान में कहा कि भारत स्टेज-6 उत्सर्जन मानक वाले इस संस्करण के पेट्रोल मॉडल की कीमतें 8.5 लाख रुपये और 9.7 लाख रुपये है, जबकि डीजल मॉडल के दाम 9.8 लाख रुपये और 11 लाख रुपये है। डब्ल्यूआर-वी के इस संस्करण में एकीकृत डीआरएल (डेटाइम रनिंग लाईट्स) के साथ नये एलईडी प्रोजेक्टर हेडलैंप, नये 16 इंच के मिश्रित धातु के पहिये और शार्क फिन एंटीना जैसे विभिन्न बदलाव किये गये हैं। होंडा कार्स इंडिया लिमिटेड (एचसीआईएल) के अध्यक्ष एवं मुख्य कार्यकारी अधिकारी (सीईओ) गाकु नाकानिशी ने एक बयान में कहा, हम लगातार ऐसे उत्पाद बनाने की दिशा में काम करते हैं जो हमारे ग्राहकों को आकर्षक लगते हों। हम नये लुक्स और फीचरों से लैस डब्ल्यूआर-वी को पेश करते हुए बेहद खुश हैं। नये संस्करण में टच, इलेक्ट्रिक सनरूफ, टचस्क्रीन कंट्रोल पैनल के साथ ऑटो एसी, 17.7 सेमी एडवांस्ड टचस्क्रीन ऑडियो, वीडियो और नेविगेशन सिस्टम जैसे कई फीचर दिये गये हैं। सुरक्षा उपकरणों में चालक और सामने वाले यात्री के लिए दोहरे एयरबैग, इलेक्ट्रॉनिक ब्रेक वितरण (ईबीडी), मल्टी-व्यू रियर कैमरा, रियर पार्किंग सेंसर के साथ मानक एंटी-लॉक ब्रेक सिस्टम (एबीएस) शामिल हैं। एचसीआईएल अब तक देश में इस मॉडल की लगभग एक लाख इकाइयों बेच चुकी है।

फोर्ड इकोस्पोर्ट का ऑटोमेटिक वेरिएंट हुआ लांच

फोर्ड ने कस्टमर्स को अधिक ऑप्शन व बेहतर उपयोगिता उपलब्ध कराने के लिहाज से अपने कांपैक्ट एसयूवी मॉडल इकोस्पोर्ट का नया ऑटोमेटिक वेरिएंट 10.66 लाख रुपए (एक्स शोरूम दिल्ली) की प्राइस पर लांच किया है। बीएस-6 कंप्लायंट इस मॉडल में 1.5 लीटर के पेट्रोल इंजन के साथ ही 6-स्पीड टॉर्क कनवर्टर ऑटोमेटिक गियरबॉक्स दिया गया है। फोर्ड इकोस्पोर्ट पर 3 वर्ष या 1 लाख किलोमीटर की स्टैंडर्ड वारंटी व 10,000 किलोमीटर का लंबा सर्विस इंटरवल कस्टमर्स को मिलता है जबकि अधिकतर अन्य कांपैक्ट एसयूवी मॉडल्स में 5000 किलोमीटर का सर्विस इंटरवल होता है।



बीएमडब्ल्यू की इलेक्ट्रिक एसयूवी का ग्लोबल लांच

लग्जरी कार मेकर बीएमडब्ल्यू iX3 इलेक्ट्रिक एसयूवी की ग्लोबल लांचिंग 14 जुलाई 2020 को हुई। iX3 असल में बीएमडब्ल्यू X3प्लेटफॉर्म पर बेस्ट है। कम्पनी ने इसे कंसेप्ट के रूप में वर्ष 2018 में लांच किया था। इस इलेक्ट्रिक एसयूवी में 74 किलोवाट की बैटरी व एक इलेक्ट्रिक मोटर लगी है। कम्पनी क्लेम करती है कि सिंगल चार्ज पर यह इलेक्ट्रिक एसयूवी 440 किलोमीटर का डिस्टेंस तय कर सकती है। इस मॉडल का प्री-प्रोडक्शन पिछले महीने चीन स्थित बीएमडब्ल्यू प्लांट में शुरू हो चुका है।



FOL No. 1
Rolling Bearings & Cool

REVOLUTION TECHNOLOGY

TOTAL SERVICE

Customer Care : 096620 55055

Divisional Distributor
SIYARAM TRACTORS
Kanpur (U.P.) Mob. : 8948316115



Life is amaraWe often shed tears that deceive ourselves after deceiving others.

मार्केट अपडेट



Delhi Market Report SPACIO & SAFARI Spare Parts



As On 20.07.2020

DESCRIPTION	RATES	DESCRIPTION	RATES	DESCRIPTION	RATES
Engine Kit Sumo	11800	Oil Filter (SAFARI) 0115	180	Radiator Fan BHAR	450
Coil Spring 8705 DI/Spacio	1150	Oil Filter (SAFARI DECOR) 0165	220	Front Shocker (SAFARI)	810
Piston Set	2850	Air Filter (SAFARI DECOR) 0222	490	Clutch Bearing (SAFARI DECOR)	750
Piston Ring	2150	Shifting Shaft	300	Balancer Light	320
Fly Wheel Ring	370	Oil Filter Spacio	90	Head Light 0113/0114 ST	2725
Door L0ok	260	Air Filter S. Docor 2.2 0106	665	Tail Light (SAFARI)	650
Clutch Plate (SPACIO)	1250	Rear Brake Shoe (SAFARI DECOR)	980	Mould ((SAFARI)	350
Bush Kit (SAFARI) Rear	1100	Air Filter (SPACIO)	250	Wiper Arm	200
Look Set Sumo	950	Top Gear (SPACIO) 049	2150	Wiper Blade (SAFARI) 9907	250
Front Bush Kit (SPACIO)	1050	Corner Light (SAFARI) LH	-	Air Filter (SAFARI) 0296	325
Clutch & Pressure Set (SPACIO)	3250	Corner Light RH(SAFARI)	258	Gear Rod (SAFARI)	260
Clutch Presser Set (DECOR) LUK	3800	Fog Light LH (SAFARI)	550	Front Grill Safari OM	750
BSM 6345 (SAFARI) What Aren	260	Fog Light RH(SAFARI)	550	Front Grill Safari NM	3915
BSM 6344 (SAFARI)	270	Power Window Machine RH TATA	2820	Bumper Grill Safari NM	925
Resser Plate (SAFARI)	1510	Power Window Machine LH TATA	2820	Indicator Light Safari Decor	200



SUMO Spare Parts

As On 19.06.2020



DESCRIPTION	RATES	DESCRIPTION	RATES	DESCRIPTION	RATES
Bonnet	3950	Wiper Blade Set	200	Radiator Sumo	4800
Clutch Plate Sumo	1250	Water Pump Assy. Sumo Gold	1150	Front Bumper Corner	185
Brake Disc	950	Fly Wheel Ring	370	Rear Bumper Corner	157
Bush Kit Spacio	1050	Top Gear	2950	Gear Box Mounting	230
Top Gear 0116	3250	4617 4th S Sleeve	624	Front Shocker Sumo	750
Top Gear 0103	3400	4612A 3rd S Sleeve	1035	Rear Shocker Sumo	670
7903 Main Shaft	3800	Oil Filter SUMO	80	Steering Shocker	728
Clutch & Pressure Plate Set Sumo	2350	Air Filter SUMO	185	A. C. Cable Victa	157
A. C. Cable	160	Disc Pad Rane	580	Door BSM	1600
Bush Kit Sumo O/M	820	Wheel Rim Spacio	1650	Fender BSM	1197
Engine Seal Set	815	Coil Spring 8705 207DI	1050	Wheel Rim Sumo	1325
Synchronizer Ring I/II	310	Coil Spring 8703 Spacio	1320	Wheel Cap Sumo	208
Synchronizer Ring III/IV	310	0164 Condenser Core Indica	2766		



Delhi Market Report VICTA Spare Parts



As On 19.06.2020

DESCRIPTION	RATES	DESCRIPTION	RATES	DESCRIPTION	RATES
Head Lamp VICTA	1675	Oil Gaje VICTA	182	IInd Gear SUMO	1150
Tail Light VICTA	560	Acc Cable 207 DI	224	Ivth Gear SUMO	1612
Front Bumper VICTA	2000	Bush Kit VICTA	975	I & II S. Sleva Sumo	567
Front Gril VICTA	3200	Assy. Pin VICTA	119	Radiator 207 DI	8843
Rear Bumper VICTA	2445	Pivot Bush VICTA U Link	94	S. Meter Cable SUMO	250
Oil Dipstic VICTA	210	Tie Rod End	565	Lock Set SUMO	1050
Oil Filter VICTA	167	Wheel Rim SUMO	1300	Front Bonnet	2525
Tensioner Vica 0138	875	Timining Belt	600		
0139 T. Tensner	980	Wheel Rim 207 DI	1750		

Courtesy By : KANSAL AUTO TRADERS 123, Gurunanak Auto Market, Kashmere Gate, Delhi-6 Ph. : (O) 23916961, 64775375 (M) 9811031573

Note:- We are publishing the net rates of the Delhi Market report which are just to give the readers and retailers on overview of the market. The magazine doesn't make any claim of goods being sold at these rates.

New Subscribers

Thanks For Joining Us

Subscription Rates

Period (Fortnightly Edition)	Govt. Post	Courier
One Year Subscription	400.00	800.00
Three Year Subscription	1000.00	2200.00
Five Year Subscription	1500.00	3500.00
Life Time Subscription (15 Years)	3000.00	9000.00



HARYANA

Mr. Vikas Kapoor
M/s **ASHOKA MOTORS**
7603, First Floor, Near Regency Park-1 DLF-4, **GURUGRAM - 122009**
Mobile 9818080258
E-mail : kapex.ashokamotors@gmail.com
Trader of Tata, Leyland, Cars, Jeeps & Tractors Spares Parts

MAHARASHTRA

Mr. Vikram Talreja
M/s **S.S.D. AUTO AGENCIES**
Shop No. 1 to 10, Near Mahendra Hotel, Ajanta Chowk, Bhangar Bazar, **JALGAON - 425001**
Mobile 9422222983
E-mail : ssd_agencies@yahoo.in
Whole seller of Tata, Leyland, Cars, Jeeps & Tractors & Earthmoving Spares Parts

RAJASTHAN

Mr. Nasir Hussain
M/s **G. N. ENGINEERING WORKS**
Opp. Gurudwara, Motor Market **BUNDI - 323001**
Mobile 9828386296
E-mail:nagori.gn@gmail.com
Whole seller/Retailer of Tata & Earthmoving Spares Parts

‘ऐसे तो ठप हो सकता है ट्रांसपोर्ट बिजनेस’

डीजल और पेट्रोल की कीमतों में बढ़ोतरी का विरोध करते हुए ट्रक परिचालकों की शीर्ष संस्था एआईएमटीसी ने कहा कि ईंधन दरों में बेलगाम बढ़ोतरी ने उनके कामकाज को खतरे में डाल दिया है और अगर सरकार ने वृद्धि वापस नहीं ली तो कारोबार ठप हो सकता है। ऑल इंडिया मोटर ट्रांसपोर्ट कांग्रेस (एआईएमटीसी) ट्रांसपोर्टर्स की शीर्ष संस्था है, जो लगभग 95 लाख ट्रक परिचालकों और इकाइयों का प्रतिनिधित्व करने का दावा करती

है। एआईएमटीसी ने कहा कि भारत की सड़क परिवहन बिरादरी डीजल कीमतों में ऐतिहासिक बढ़ोतरी का पुरजोर विरोध करती है, जो परिचालन को अव्यावहारिक बना रही हैं। इसके चलते बड़े पैमाने पर परिचालन बंद हो रहे हैं और इस क्षेत्र के लोगों की आजीविका संकट में पड़ रही है। शायद पहली बार राष्ट्रीय राजधानी में पहली बार डीजल की कीमत पेट्रोल की कीमत से अधिक हो गई। डीजल की कीमत लगातार 18वें दिन बढ़कर 79.88 रुपये

Mr. Vijay Agarwal
M/s **RAMANUJ MOTORS**
10, Shankar Chamber, Near Indian Oil Petrol Pump Transport Nagar, **Jaipur - 302004**
Mobile 9414069017
E-mail:sushil.agarwal111@gmail.com
Whole seller/Retailer of Tata Spares Parts

प्रति लीटर हो गई, जबकि इस समय पेट्रोल की कीमत 79.76 रुपये प्रति लीटर है। एआईएमटीसी के अध्यक्ष कुलरतन सिंह अटवाल ने कहा कि अगर डीजल की कीमतों में बढ़ोतरी को तुरंत वापस नहीं लिया जाता है तो सड़क परिवहन क्षेत्र के पास परिचालन बंद करने के अलावा कोई विकल्प नहीं होगा।

सोनालिका ट्रैक्टर्स ने दर्ज की जून में अब तक की रिकॉर्ड सेल्स

सोनालिका ट्रैक्टर्स ने कहा कि जून में उसकी कुल ट्रैक्टरों की बिक्री 47.8% बढ़कर 15,200 इकाई रही। कम्पनी ने एक बयान में कहा कि उसने पिछले साल इसी महीने में 10,286 ट्रैक्टर बेचे थे। ट्रैक्टर की घरेलू बिक्री पिछले साल जून में 8,827 इकाइयों की तुलना में इस वर्ष इसी महीने में 13,691 इकाई रही। यानी इसमें 55.1% की वृद्धि हुई। कम्पनी ने कहा कि समीक्षाधीन महीने के दौरान ट्रैक्टर का निर्यात 3.4% बढ़कर 1,509 इकाई रहा। जबकि पिछले साल के जून में 1,459 इकाइयों का निर्यात हुआ था।



Distributor/Stockist:
Punjab Motor Store
61, Transport Nagar, Jaipur-302003
Mobile: 09829200031

Many of life's failures are people who did not realize how close they were to success when they gave up.

मार्केट अपडेट

Market Update - GAJRA GEARS

Delhi Market Report As On 18.06.2020

GG No.	DESCRIPTION	RATE	GG No.	DESCRIPTION	RATE
TATA 312 (G-26)			TATA 1210SE (GBS40)		
64	COLLAR BUSH (2ND/3RD GEAR)	646	45/8E	TATA GBS40 DRV.SHAFT	2949
682	2 & 3RD ENGAGING GEAR	882	45/9E	TATA GBS 40 D/SFT 497 ENG	2812
TATA 1210 (G-26R)			TATA H/RATIO (GBS40)		
40A	3RD SPEED GEAR	901	30EM	4TH SPEED GEAR ASSEMBLY	2386
42A	2ND SPEED GEAR	1328	40EM	3RD SPEED ASSEMBLY	2388
43A	COUNTER SHAFT WITH GEAR	2366	43EM	COUNTER SHAFT	4188
44A	1ST SPEED GEAR SLIDING	1416	44EM	1ST SPEED GEAR M/SH	2652
65A	2ND & 3RD SLEEVE	483	45EM	MAIN DRIVE GEAR	2454
TATA 1210S (GB30)			63EM	COLLAR BUSH (MOD) 1ST GEAR	992
30S	4TH SPEED GEAR	1198	89EM	SYN. HUB 4TH & 5TH WITH HOLE	2059
38S	MAIN SHAFT	1913	241EM	4TH SPEED GEAR ON C/S	1636
43S	COUNTER SHAFT WITH GEAR	2412	341EM	CONST. MESH GEAR C/S	2192
44S	1ST SPEED GEAR	1388	573EM	TWIN GEAR	2339
45S	MAIN DRIVE GEAR	1882	573EMP	TWIN GEAR (PARTED)	2207
88S	GEAR REVERSE IDLER	1345	846EM	SYN RING 5TH SPLINE ON 15T	1643
89S	4TH & 5TH ENGAGING GEAR	955	886EM	SYN HUB 2 & 3 WITH HOLE	1914
535S	REVERSE GEAR	1453	953/4EM	SPLIT TWIN GEAR TATA GB-40	1172
736S	TATA REVERSE IDLER GEAR. SHAFT	356	45/4EM	MAIN DRIVE GEAR	3103
29TS	SPLIT DOUBLE GEAR	1228	953EM	PARTED TWIN GEAR	1211
34TS	SPLIT DOUBLE GEAR	1288	43EMT	TATA GBS40 HR C/S 8.02 (TIPPER)	4229
TATA 1210SE (GBS40)			TATA 2416 (GB 50)		
30E	4TH SPEED GEAR ASSEMBLY	2300	30H	4TH SPEED GEAR M/SHAFT	1756
38E	MAIN SHAFT	2711	38H	MAIN SHAFT	4394
31E	4TH & 5TH SPEED SLEEVE	724	40H	3RD SPEED GEAR	2393
40E	3RD SPEED GEAR	2224	42H	2ND SPEED GEAR	2580
42E	2ND SPEED HELICAL GEAR	2016	43H	COUNTER SHAFT	5111
43E	COUNTER SHAFT	2788	45H	MAIN DRIVE GEAR	3677
43ET	COUNTER SHAFT TIPPER	2947	64H	COLLER BUSH	995
44E	1ST SPEED GEAR	2870	88H	REV.IDLR GEAR ASLY.	2063
45E	MAIN DRIVE GEAR	2273	89H	SYN. SLEEVE HUB 4 & 5TH	3819
45/4E	MAIN DRIVE GEAR TC	2377	1321H	SYN. RING 1,2,3,4 & 5TH	1614
45/6E	MAIN DRIVE LONG PBD GBS-40	3180	1322H	ENGAGING RING REV. GEAR	1500
45/5E	MAIN DRIVE GEAR	2361	241H	4TH SPEED ON COUNTER SHAFT	2134
45/7E	MAIN DRIVE GEAR - EN-353	2714	341H	CONST. MESH C/S	2428
63E	COLLAR BUSH 1ST 47.20	924	43/4H	COUNTER SHAFT TIPPER TYPE	5054
64E	COLLAR BUSH 3RD 44.5	910	45/4H	MAIN DRIVE MODIFIED	4269
88E	REVERSE IDLER GEAR	1321	503H	SHIFTER SLEEVE	1587
89E	SYN. SLEEVE 4TH & 5TH	1860	535H	REV. IDLR. GEAR M/SHAFT	3275
341E	CONST MESH GEAR	2110	573H	TWIN GEAR ON COUNTER SHAFT	3472
38/6E	M/SFT LONG PBD GBS-40	2762	846H	SYN. RING 5TH SPEED GEAR	1683
503E	SHIFTER SLEEVE (PLAIN)	1086	886H	TATA SYN. SLV. HUB 1/REV/2/3	3348
535E	REVERSE GEAR 1st GEAR TYPE	2407	TATA 2415 EX (GB 60)		
573E	TWIN GEAR	2133	30N	4TH SPEED GEAR M/SHAFT	3539
573EP	TWIN GEAR (PARTED)	2170	30NM	ASSLY. 4TH GEAR ON MAIN SHAFT	3440
846E	SYN RING 5T SPLINE	1492	30/2N	CLUTCH BODY 4TH GEAR	1381
886E	HUB 2ND & 3RD	1752	30/3N	CLUTCH BODY 4TH GEAR (WITH OIL GROOVE)	1272
995E	SHIFTER SLEEVE 1ST SPEED	962	341N	CONST. MESH GEAR	1970
953E	PARTED TWIN GEAR	1175	341NK	CONST. MESH GEAR (KEY WAYS)	1874
954E	PARTED TWIN GEAR	995	341NB	CONS. MESH GEAR C/S	2076
953/4E	SPLIT TWIN GEAR TATA GB-40 TELCO TYPE	1215	341NBK	CONST. MESH GEAR (KEY WAYS)	1913
954/4E	SPLIT TWIN GEAR TATA GB-40 TELCO TYPE	1020	341NC	CONS. MESH GR 6SP OD	1691
88ES	REV.IDLER GR.	1630	341NCK	CONS. MESH GR (KEY WAYS)	1669

Courtesy By : SHEEL AUTO PARTS 9, Guru Nanak Auto Market, Kashmere Gate, Delhi-6 Ph.: 011-23936543, 23928691

Note:- We are publishing the net rates of the Delhi Market report which are just to give the readers and retailers on overview of the market. The magazine doesn't make any claim of goods being sold at these rates.



हल्के मोटर वाहन का लाईसेंस धारक हल्के वाणिज्यिक वाहन परिचालन के योग्य

मोटर वाहन अधिनियम

बॉम्बे उच्च न्यायालय के न्यायाधीश सुनील के कोटवाल के समक्ष मोटर वाहन कानून के अंतर्गत एक याचिका संगीता बनाम असलम अलताफ शेख व अन्य के प्रकरण में विचारार्थ प्रस्तुत हुई, मोटर बीमा की शर्तों के उल्लंघन का आरोप, ड्राईवर मैक्सि कैब का परिचालन किया जा रहा था। उसके पास उचित लाईसेंस था। ऐसे वाहन के परिचालन के लिए किसी विशेष स्वीकृति की आवश्यकता नहीं ऐसे हालात में बीमा पॉलिसी की शर्तों के उल्लंघन को न्यायालय ने अस्वीकार किया। यह एक पैकेज पॉलिसी है जो वाणिज्यिक वाहनों के संदर्भ में हैं जो यात्रियों के परिवहन का कार्य करते हैं। बीमा कम्पनी की आपत्ति को अस्वीकार किया। अपील का संक्षिप्त विवरण यह है कि मृतक बाबा साहब की मृत्यु जीप की टक्कर से हुई वह मोटर साईकिल पर सांगानेर से लोनी जा रहा था। आरोप यह लगाया गया कि जीप चालक की लापरवाही से दुर्घटना घटी इसके कारण क्लेम दायर किया गया तथा 346000 रुपये की क्षतिपूर्ति का आदेश मय 7.50 प्रतिशत ब्याज के किया गया। इस अपील में केवल दो बिंदुओं पर आपत्ति व मतभेद है। ड्राईवर के पास हल्के वाणिज्यिक वाहन परिचालन का लाईसेंस था और क्या वह जीप का परिचालन कर सकता है। दूसरा बिंदु यह है कि क्या ट्रिब्युनल द्वारा पारित क्षतिपूर्ति का आदेश न्यायोचित है। अपीलेंट के अधिवक्ता ने कहा कि मुकुंद देवांगन बनाम ओरियंटल इंश्योरेंस कम्पनी प्रकरण में स्पष्ट किया गया है कि हल्के मोटर वाहन के लाईसेंस के साथ ड्राईवर हल्के वाणिज्यिक वाहन का परिचालन कर सकता है। अन्य दावे में कहा गया है कि मृतक की मासिक आय 4500 रुपये है, जबकि ट्रिब्युनल ने केवल 3000 रुपये का ही आंकलन किया है। प्रतिवादी संख्या दो के अधिवक्ता ने कहा कि ड्राईवर के पास जब हल्के मोटर वाहन का लाईसेंस है तो उसे वाणिज्यिक हल्के वाहन चलाने का अधिकार है। बीमा कम्पनी के अधिवक्ता ने कहा कि ट्रिब्युनल का आदेश उचित है। वाहन परिचालक के समय ड्राईवर के पास वाणिज्यिक वाहन के परिचालन का लाईसेंस नहीं था और यह बीमा पॉलिसी की शर्तों का उल्लंघन है। न्यायालय ने कहा कि इस प्रकरण में ड्राईवर मैक्सि कैब का परिचालन कर रहा था तथा उसके पास हल्के मोटर वाहन का लाईसेंस था। इस प्रकरण में क्लेममेंट ने यह सिद्ध कर दिया कि ड्राईवर के पास उचित लाईसेंस था तथा बीमा कम्पनी बीमा पॉलिसी की शर्तों के उल्लंघन को सिद्ध नहीं कर पाई है। बीमा पॉलिसी से भी यह स्पष्ट हो जाता है कि यह पॉलिसी पैकेज पॉलिसी है। ऐसे हालात में बीमा कम्पनी किसी शर्त का उल्लंघन सिद्ध नहीं कर पाई है। ऐसे हालात में बीमा कम्पनी अपने उत्तरदायित्व से मुक्त नहीं हो सकती है। पॉलिसी 25 सितम्बर 2003 से 24 सितम्बर 2004 की मध्य रात्रि तक प्रभाव में थी तथा दुर्घटना 15 मई 2004 को हुई थी। जहां तक उचित क्षतिपूर्ति का प्रश्न है मृतक की उम्र 40 वर्ष थी। मृतक के नियोक्ता ने अपनी गवाही में कहा है कि मृतक उसके पेट्रोल पम्प पर क्लर्क के रूप में कार्य करता था तथा उसका मासिक वेतन 4500 रुपये था उसने वेतन प्रमाण पत्र प्रस्तुत किया है। ट्रिब्युनल के समक्ष हालांकि उसके सेवा नियोजन संबंधित कोई दस्तावेज प्रस्तुत नहीं किये गये लेकिन न्यायालय का स्पष्ट मत है कि छोटे व्यवसायों में ऐसा रख पाना संभव नहीं होता है। न्यायालय मृतक की आय को 4500 रुपये के स्तर पर स्वीकार करता है तथा इसमें 13500 रुपये अर्थात 25 प्रतिशत कुल वार्षिक आय की राशि को भावी संभावनाओं की क्षति के रूप में

जोड़ना उचित होगा। इसके आधार पर मृतक की आय 40-50 वर्ष की अवधि में 67500 रुपये मानी जाती है। इस मृतक के 5 आश्रित हैं। ऐसे हालात में एक चौथाई आय की व्यक्तिगत खर्च के रूप में कटौती की जाती है अर्थात 16875 रुपये की आय शेष बचती है इस पर 14 के मल्टीप्लायर से कुल क्षतिपूर्ति 708750 रुपये हो जाती है। परम्परागत मदों के अंतर्गत कन्सॉटियम एस्टेट दाह संस्कार के खर्च के रूप में कुल 70,000 रुपये की क्षतिपूर्ति का आदेश दिया। अर्थात कुल 778750 रुपये की क्षतिपूर्ति का आदेश न्यायालय ने स्वीकृत किया है। पीड़ित पक्ष को अपनी क्षतिपूर्ति के लिए न्यायालय का दरवाजा खटखटाना पड़ा है। अतः इस राशि पर 9 प्रतिशत ब्याज के भुगतान का भी आदेश दिया गया। उपरोक्त तथ्यों के साथ-साथ वाहन के मालिक द्वारा दस्तावेजों को स्वीकार किया गया तथा ट्रिब्युनल द्वारा पारित आदेश को खारिज किया गया। इस संबंध में प्रतिवादी संख्या 2 तथा संख्या 3 संयुक्त रूप से 778750 रुपये के भुगतान के लिए उत्तरदायी होंगे इसमें अंतरिम क्षतिपूर्ति की 50000 रुपये की धनराशि शामिल है। क्लेममेंट संख्या एक तथा क्लेममेंट संख्या 5 को पृथक चैक के द्वारा भुगतान का निर्देश दिया गया तथा क्लेममेंट संख्या 2 से 4 को भुगतान इनके बैंक खाते में स्थाई जमा के रूप में जमा करने का निर्देश दिया गया।



AUTO PARTS

GST

PRODUCTS

Specialists in :

500/7 Grade S. G. IRON

CHASSIS PARTS OF TRUCKS & TROLLY



Manufacturers & Exporters :

Chaggar ENGINEERING WORKS

Out Side Industrial Area, Jalandhar-144 004

Ph.: (O) 2290774 (R) 2221193 (Tele Fax): 0181-2290639

(M) 94172-21193, 9888881193 E-mail : cew_hangers@yahoo.co.in

Distributors Required for U. P. & Karnataka

Many of life's failures are people who did not realize how close they were to success when they gave up.

मार्केट अपडेट

Market Update - GAJRA GEARS

Delhi Market Report As On 18.06.2020

GG No.	DESCRIPTION	RATE	GG No.	DESCRIPTION	RATE
TATA 2415 EX (GB 60)			GB-750		
38/4N	M/SFT TH. BEARING	5991	88R	REVERSE IDLER GEAR	2716
38/5N	M/SFT TH. BEARING	5365	886R	ENGAG. GR. 3 & 4TH	2290
38N	MAIN SHAFT	5417	89R	ENGAG. GR. 5 & 6TH	2052
40N	ASY.3_SPD. ON M/SHAFT	3652	1325R	SYN. RING ON 5TH GEAR	1386
40NM	ASSLY. 3RD GEAR ON MAIN SHAFT	3530	1330RG	5TH SP. GR. ON M/S	4388
42N	600/60 C/SHAFT	3906	1331R	ENGAG. REV. GEAR	963
42NM	ASSLY. 2ND SPEED GEAR MAIN SHAFT	3615	1331/4R	TATA GBS750 ENG.GR.REV.HE	1030
43N	COUNTER SHAFT	4222	1345R	MAIN DRIVE GEAR (3118 BS-III)	7424
43NK	COUNTER SHAFT (KEY WAYS)	3899	1345RCG	MAIN DRIVE GEAR	7680
44N	1ST SPEED GEAR	4477	1346R	MAIN DRIVE GEAR (LPK-2518C)	4757
44NM	ASSLY. 1ST GEAR ON MAIN SHAFT	4229	1346/2R	CLUTCH BODY	1309
43NT	TATA GBS-600 COUNTER SHAFT PTO	4207	241RG	5TH SPEED GEAR ON C/SHAFT	4847
44/2N	CLUTCH BODY ON 1ST	1110	341RB	CONST. MESH GEAR	5904
44/3N	CLUTCH BODY 1ST, 2ND & 3RD (WITH OIL GROOVE)	1057	503R	SHIFTER SLEEVE 1ST, 2ND, 3RD, 4TH, 5TH & 6TH	1448
45N	DRIVE SHAFT ASSLY	4895	535R	REVERSE GEAR ON M/SHAFT	5157
45NB	DRIVE SHAFT ASSLY	5043	953RG	3RD SPEED GEAR ON C/SHAFT	4225
45NC	ASLY. MAIN DRIVE TAP. BRG.	4531	954RG	4TH SPEED GEAR ON C/SHAFT	4725
89/4N	ENGAGING GEAR 5TH DS	1878	1321R	SYN.RING 1,2&3SP	1480
1330N	ASY.5_SPD. ON M/SHAFT	3635	1332R	SYN.RING 4TH SP.	1321
1330/2N	CLUTCH BODY 5TH GR.	1049	1347R	MAIN DRIVE GR	3142
1330/2N	CLUTCH BODY ON 5TH GEAR	1063	341RG	CONS.MESH GR	5826
1330NB	ASLY. HEL. GEAR 5TH	2697	43/4RG	C/S HELICAL	5410
1331N	ENGAGING REV. GEAR	916	88/4RG	HELLI.REV.IDLR	2883
1345/2N	C/BODY MAIN DRIVE THRUST BRG.	1198	535/4RG	TATA GBS-750 M/S HELI.REV	4764
1346N	ASSLY. MAIN DRIVE SHAFT	5236	44/4RG	TATA GBS750 1SP.GR.HELIC	7689
241N	5TH SPEED ON COUNTER SHAFT	2751	GBS-1150		
241NK	5TH SPEED ON C/SHAFT (KEY WAYS)	2113	89K	SYN.HUB ENGN.GR.RANG SELE	1604
241NB	OVER DRIVE ON M/S	1901	1321K	TATA GBS1150 SYN.RING D/S	1595
241NBK	OVER DRIVE ON C/SHAFT (KEY WAYS)	1446	1322K	SYN.HUB 1/2 ENGN.RING REV	1035
503N	SHIFTER SLEEVE	1342	1332K	TATA GBS1150 SYN RING 3&4	1436
535N	REVERSE GEAR M/SHAFT	2576	1333K	SYN.RING LOW RANG	2028
682N	ENGAGINE GEAR 1&2N	1719	1334K	SYN.RING HIGH RANG	1362
886N	ENGAGINE GEAR 3&4T	1760	503K	SHIFTER SLEEV.1/2 3/4 5/6	844
953N	3RD GEAR ON C/SFT	1326	682K	SYN.HUB 1/2 REV.ENGN.GEAR	1352
954N	4TH GEAR ON C/SFT	1429	886K	SYN.HUB 3/4 ENGN.GEAR	1538
995N	SHIFTER SLV. 5&6T	838	995K	GBS1150 SYN.SHFTR SLV 1/5	1639
1345N	DRV.SFT.ASLY	4767	LEYLAND ZF (GB 850)		
45/2N	CLUT.BODY DRV.SFT	1103	3056	LEY SLDG.SLEEVE 3&4th ZF	1980
88N	REVERSE IDLER GR	1462	3058	LEY CLUTCH BODY 5&6th ZF	1566
1345NB	ASLY M/D TH.BEAR	4727	3059	LEY CLUTCH BODY 3&4th ZF	785
1345NC	ASLY M/D TH.BEAR	4722	3060	LEY CLUTCH BADA 3&4TH ZF	788
954/4N	4TH SPD GR OD CS	1817	3061	LEY SYN.BODY(HUB)3&4TH ZF	1534
1324/4	TATA -600 SYN.CONE1234 CRBN	1643	3066	LEY MAIN SHAFT ZF	6588
1325/4	TATA -600 SYN.CONE 5&6 CRBN	1440	3067	LEY SYNCHRO RING 5&6th ZF	1287
GB-750			3068	LEY SYNCHRO RING 3&4th ZF	1460
30RG	4TH SPEED GEAR ON MAIN SHAFT	5211	3069	LEY SYNCHRO RING 1&2nd ZF	1296
38R	MAIN SHAFT	4917	3074	LEY CLUTCH BODY REV.ZF850	824
40RG	3RD SPEED GEAR ON M/SHAFT	5135	3093	LEY O/D GEAR ON M/S ZF	663
42RG	2ND SPEED GEAR ON M/SHAFT	5318	3093/4G	LEY ZF-850 OD GEAR ON M/S	1553
43RG	COUNTER SHAFT	5442	3046G	LEY CONSTANT MESH GEAR ZF	2925
44RG	1ST SPEED GEAR ON MAIN SHAFT	3625	3050G	LEY 4TH GR.ON M/SHAFT ZF	2932
682R	ENGAG. GR. 1 & 2ND	1403	3051G	LEY 5th GR ON M/SHAFT ZF	2283

Courtesy By : **SHEEL AUTO PARTS 9**, Guru Nanak Auto Market, Kashmere Gate, Delhi-6 Ph.: 011-23936543, 23928691

Note:- We are publishing the net rates of the Delhi Market report which are just to give the readers and retailers on overview of the market. The magazine doesn't make any claim of goods being sold at these rates.

इन्क्रीमेंट व बोनस के जरिये

एम्पलाई कांफीडेंस बूस्ट-अप की तैयारी में ऑटोमोबाइल कम्पनियां



ऑटोमोबाइल कम्पनियां यह सुनिश्चित करने का प्रयास कर रही हैं कि इस वर्ष कर्मचारियों को इन्क्रीमेंट और बोनस दिया जाए, जिससे कि उनका उत्साह बना रहे। हालांकि इंडस्ट्री इस समय महामारी के कारण मंदी का सामना कर रही है। वर्किंग फ्रॉम होम का नया नियम लागू होने से नई चुनौती पैदा हुई है और कर्मचारी भी दबाव में हैं। उनमें सेंस ऑफ पॉजिटिविटी पैदा करने के लिए एचआर हैं वह प्रयास कर रहे हैं। इस समय जबकि कैश फ्लो की समस्या से वेतन देने में थोड़ी देर हुई, एचआर अधिकारियों का कहना है कि इस कठिन समय में कम्पनियां कर्मचारियों का मनोबल बनाए रखने के लिए सख्त फैसले लेना नहीं चाहती। भारतीय बाजार में नई कम्पनियां किआ और एमजी मोटर पहले ही वेरिएबल पे और अन्य इमेंटिव का भुगतान कर चुकी हैं जबकि महिन्द्रा एंड महिन्द्रा, हीरो मोटोकॉर्प, अशोक लीलैंड, टीवीएस मोटर, टोयोटा किलॉस्कर और टाटा मोटर्स अगले महीने इन्क्रीमेंट्स की घोषणा कर सकती हैं। देश की सबसे बड़ी कार कम्पनी मारुति सुजुकी की ओर से अगस्त में इन्क्रीमेंट की घोषणा किए जाने की संभावना है। लेकिन वेतन वृद्धि पिछले वर्षों की तुलना में कुछ कम हो सकती है। महिन्द्रा में परम्परागत रूप से एक अगस्त को वेतन तय होता है। इस वर्ष बोनस भी दिया जाएगा, जिसकी

घोषणा समय पर कर दी जाएगी। इन्क्रीमेंट का फैसला अगस्त में किया जाएगा।

ज्यादातर कम्पनियां परिस्थितियों का अध्ययन कर रही हैं। एमजी मोटर इंडिया ने फरवरी में ही बोनस और इन्सेंटिव का भुगतान कर दिया है, जबकि मार्च में कोविड क्राइसिस की शुरुआत के बाद पहली कम्पनी यही थी, जिसने कर्मचारियों को सामाजिक सुरक्षा के प्रति आश्वस्त किया है। कम्पनी का कारोबार बढ़ने की उम्मीद है और अगले कुछ ही महीनों में समय से पहले इन्क्रीमेंट और प्रमोशन संबंधी फैसले कर लिए जाएंगे। एचआर एक्सपर्ट्स का कहना है कि बोनस से कर्मचारियों का मनोबल बढ़ता है और वे इकोनॉमी खुलने के बाद अचानक कम्पनी छोड़कर नहीं जाते हैं।

टीवीएस मोटर के कर्मचारियों को इन्सेंटिव और बोनस का भुगतान सितम्बर में किया जाएगा, जबकि इन्क्रीमेंट्स में देरी हो सकती है। सूत्रों के मुताबिक अशोक लीलैंड जैसी कम्पनी ने बोनस का भुगतान तो कर दिया है, लेकिन इन्क्रीमेंट की घोषणा अब तक नहीं की है। टाटा मोटर्स ने इस वर्ष के वेतन संबंधी फैसले अब तक नहीं किए हैं। अटकलें हैं कि वह बोनस तो देगी, लेकिन सीनियर मैनेजमेंट के इन्क्रीमेंट रोक सकती है। इससे पहले कम्पनी सीनियर मैनेजमेंट की वेतन कटौती की घोषणा कर चुकी है। टोयोटा किलॉस्कर में एन्युअल सैलरी इन्क्रीमेंट्स फिलहाल स्थगित हैं। कम्पनी इस वर्ष इन्क्रीमेंट के साथ ही परफॉर्मेंस बोनस देने पर विचार

कर रही है। कम्पनी कोविड-19 से बनी परिस्थिति के बावजूद किसी कर्मचारी के वेतन में कटौती नहीं कर रही है और न ही किसी की छटनी कर रही है। इस वर्ष अप्रैल प्रोसेस पूरी होने के बाद सैलरी रिवीजन और बोनस का फैसला होगा। एचआर एक्सपर्ट्स के मुताबिक ऑटो इंडस्ट्री इस समय मंदी के दौर से गुजर रही है और कम्पनियों को अपने बेल्ट टाइट रखते हुए कैश बचाना चाहिए। इन्क्रीमेंट और एन्युअल बोनस पर कोई विवाद नहीं है, लेकिन कम्पनियां फरफॉर्मेंस अच्छा होने पर ही बोनस दे पाएंगी, भले ही उसमें कुछ महीने की देर हो जाए। एडिशनल फाइनेंशियल बर्डन को हल्का करने के लिए इन्क्रीमेंट पूरी तरह या जिनका वेतन ज्यादा है, उनके लिए रोके जा सकते हैं।



- TAPER ROLLER
- BALL
- CYLINDRICAL
- NEEDLE ROLLER
- FOUR POINT

BEARINGS

Distributor/Stockist:
Jain Automobiles
 Lal Kothi, Kaiserganj, Ajmer (Raj.)
 Phone: (S) 0145-2424959
 Mobile : 09414003259

जीने की राह

अब सचमुच कुछ करने का वक्त आ गया

बिल्ली की मूछ और कुत्ते की पूंछ का उपयोग क्या होता है, इस पर वैज्ञानिक अभी भी शोध कर रहे हैं। अधिकांश की राय है बिल्ली रास्ता अपनी मूछ से तय करती है और कुत्ता अपनी वफादारी पूंछ से दिखाता है। ये दोनों पालतू हैं, पर मूछ और पूंछ से भ्रम पैदा करते हैं। अब कोरोना के इस दौर में बहुत से लोग अपने-अपने ढंग से भ्रम पैदा करेंगे। कोई अपनी जानकारियों से, कुछ अपने ज्ञान से तो कुछ अपने अधिकारों से उन सबका दुरुपयोग करते हुए समाज को भ्रम में डाल भयभीत करेंगे। अब उपदेश देने या सुनने का समय नहीं रहा। हमें स्वयं को तय करना होगा कि जीवन की सुरक्षा के लिए किस सतर्कता, स्वच्छता और समझ की जरूरत है। रावणों से बचिए मेघनाद के मरने पर रावण ने अपने ही महल के लोगों को ज्ञान बांटा था, जिस पर तुलसीदास ने लिखा- 'तिन्हहि ग्यान उपदेसा रावन। आपुन मंद कथा सुभ पावन। पर उपदेस कुसल बहुतेरे। जे आचरहिं ते नर न घनेरे।'

रावण ने उन लोगों को उपदेश दिया। वह स्वयं तो नीच था, पर उसकी बातें शुभ और पवित्र थीं। दूसरों को उपदेश देने में तो बहुत लोग निपुण होते हैं, पर ऐसे लोग कम हैं जो उपदेश के अनुसार आचरण भी करते हों। कम से कम आप तो तय कीजिए कि कोरोना से बचने के लिए जो बातें करते हैं तो उसे निभाएं भी। बातें करने, ज्ञान बांटने का समय बीत गया। संघर्ष के इस दौर में अब सचमुच कुछ करने का वक्त आ गया है।

Market Update - GAJRA GEARS

Delhi Market Report As On 18.06.2020

GG No.	DESCRIPTION	RATE	GG No.	DESCRIPTION	RATE
LEYLAND ZF (GB 850)			LEYLAND (Z.F. 5S)		
3052G	LEY 2nd GR.MAIN SHAFT ZF	3806	1314	SYN. CONE 2ND	892
3053G	LEY 3RD GR ON LEY SHFT ZF	4097	1315	LEY 3&4 th SYNCHRO.HUB ZF	1583
3054G	LEY 4TH GR ON LEY SHFT ZF	2954	1316	CONST. MESH GEAR	2839
3055G	LEY 5th GR ON LEYSHAFT ZF	2643	1317	LEY REVERSE GR.ON M/S ZF	2822
3073G	LEY 3RD SPD GR.ON M/S ZF	2992	1317/4G	LEY REVERSE GEAR MKII Z.F	2915
3058/4	LEY CLUT.BODY OS 5&6TH ZF	1422	1318	LAY SHAFT	4727
1212RP	LEY SLIDING SLEEVE ZF	1913	1318/4G	LEY COUNTER SHAFT ZF	5290
3125RP	LEY ZF CLUTCH BODY 1&2ND	1217	1319	MAIN SHAFT	3916
3126RP	LEY ZF CLUTCH BODY 3&4TH	1189	1320G	LEY REVERSE IDLER GEAR ZF	1218
LEYLAND AL (GB-2/2A)			1326	SYN. RING 3RD & 4TH SPD.	1101
24G	4TH SPEED GEAR K-21	1990	1340	SLEEVE COLLAR BUSH	662
25G	3RD SPEED GEAR K-27	1595	1341	LEY SYNCHRO.SLEEVE ZF	1610
26G	4TH SPEED PINION K-28	1360	1342	SYN. HUB 1 & 2 GEAR	1123
39G	2ND SPEED GEAR K-25	1874	1342/4	LEY SYN.HUB BODY 1&2ND ZF	1440
75G	MAIN DRIVE GEAR. K18	2598	1328	LEY SYN.RING 5&6 SPD.ZF	1107
76	MAIN SHAFT K-14/K-18	2965	1309/4	LEY 5TH GEAR L/SHAFT ZF	2077
77	1ST SPEED GEAR K-24/49	2273	LEYLAND (GB-13)		
78G	C/SHAFT GEAR. K-22	1490	24BG	LEY SYNCHRO.SLEEVE ZF	2828
79	F.D.C. TOP & 4TH FRONT	1063	25BG	LEY REVERSE IDLER GEAR ZF	2755
80	SLIDING. DOG CLUTCH K-16	1013	26BG	LEY 4th SP.PIN.ON M/SHAFT	2129
82	F.D.C. 2ND & 3RD SP	976	26/4BG	LEY SYN.CONE 36t ZF	2279
83G	LEY FRONT GEAR C/S K-20	1878	39BG	LEY SYN.CONE 45t+18spl ZF	3707
84G	2ND SPEED GERA K-23	1424	76B	LEY SYN.HUB 5&6TH MOD. ZF	4364
85	REV. GEAR ON M/SH K-26	2065	77BG	LEY 1st SP.GEAR ON M/S ZF	4733
690	REVERSE PINION	1496	78BG	LEY SYN.HUB BODY 1&2ND ZF	2054
824/4G	MAIN DRIVE GEAR HINO MODEL	3410	84BG	LEY INPUT SHAFT(MK2) ZF	2295
824G	PINION SHAFT MATRIC	3240	85B	REVERSE WHEEL	3734
81/4	COUNTER SHFT MOD	3687	81B	COUNTER SHAFT	4264
58	LEY DIST.BUSH K-19	433	30LM	4TH SPEED GEAR (MOD)	1081
LEYLAND (Z.F. 5S)			31L	SLEEVE 4TH 5TH	797
1300	INPUT SHAFT MAIN DRIVE	2233	38L	MAIN SHAFT	2386
1300/4G	INPUT SHAFT (HINO)	2340	40L	3RD SPEED GEAR	1206
1300/5G	INPUT SHAFT (HINO)	2584	42L	2ND SPEED GEAR	1186
1300/6G	LEY INPUT SHAFT(MK2) ZF	2959	43L	COUNTER SHAFT	2380
1300/7G	LEY INPUT DRIVE SHAFT ZF	3834	43LM	COUNTER SHAFT (TURBO)	2625
1301	LEY SYN.CONE 36t ZF	632	44L	1ST SPEED GEAR	1382
1301/4	LEY SYN.CONE 36t ZF	569	45L	MAIN DRIVE GEAR	1992
1302	LEY SYN.CONE 45t+18spl ZF	870	45LM	MAIN DRIVE GEAR (MOD)	1683
1302/4	LEY SYN.CONE 45t+18spl ZF	811	45/5L	MAIN DRIVE GEAR (TURBO)	1624
1304	LEY SYNCHRONISER HUB ZF	1347	45/6L	MAIN DRIVE GEAR (TURBO)	1793
1304/4	LEY SYN.HUB 5&6TH MOD. ZF	1475	64L	COLLAR BUSH 4TH	355
1306	LEY 5th SPD.GR.M/SHAFT ZF	1715	64LM	COLLAR BUSH 4TH (MOD)	398
1307	LEY 4th SPD.GR.M/SHAFT ZF	1277	65L	SLEEVE 2ND & 3RD	837
1308	LEY 3rd SPD.GR.M/SHAFT ZF	1661	88L	REVERSE IDLER GEAR	1056
1309	LEY 5th SPD.GR.C/SHAFT ZF	2225	89L	ENGAGING GEAR (4TH & 5TH SPEED)	720
1310	LEY 4th SPD.GR.C/SHAFT ZF	1734	241L	C/S DBL GEAR	854
1311	LEY 1st SPD.GR.M/SHAFT ZF	2989	341LM	CONST. MESH GEAR (MOD)	948
1311/4G	LEY 1ST SPD GR.ON M/S ZF	3909	341/5LM	CONST. MESH.GEAR ONC/SHAFT (TURBO)	902
1316/4G	LEY CONS. MESH HELICAL GR. ZF	2854	535L	REVERSE GEAR 407 1ST TYPE	1747
1311/5	LEY 1st SP.GEAR ON M/S ZF	2758	682L	2ND & 3RD ENGAGING GEAR	694
1312	LEY 2nd SPD GR.M/SHAFT ZF	1962	341L	C/SFT DBL GR 36t	1069
1313	LEY 3rd SPD GR.C/SHAFT ZF	1318			

Courtesy By : **SHEEL AUTO PARTS** 9, Guru Nanak Auto Market, Kashmere Gate, Delhi-6 Ph.: 011-23936543, 23928691

Note:- We are publishing the net rates of the Delhi Market report which are just to give the readers and retailers on overview of the market. The magazine doesn't make any claim of goods being sold at these rates.



Somani Auto Pvt. Ltd.

Somani Chambers, Besides Mohan Marriage Palace, G.E. Road, Tatibandh
Raipur-492 004 Ph.: 6533351, 4022992, 4054351 E-mail : somaniauto@rediffmail.com

Distributor
TATA MOTORS
Parts for
Chhattisgarh

कार कम्पनियों की सेल्स जून में सुधरी, फिर भी पिछले वर्ष के मुकाबले 50% कम

देश में जून के महीने के दौरान आर्थिक गतिविधियों को फिर से खोलने (अनलॉक-1) का काम जारी रहा। इसके चलते मारुति, टोयोटा समेत अधिकतर व्हीकल कम्पनियों की सेल्स में मई के मुकाबले सुधार देखा गया लेकिन यह सालाना आधार पर 50 प्रतिशत से भी नीचे रही। विभिन्न कम्पनियों ने अपने जून के सेल्स आंकड़े जारी किए। देश की सबसे बड़ी कार कम्पनी मारुति सुजुकी इंडिया (एमएसआई) की जून में कुल सेल्स 54 प्रतिशत घटकर 57,428 यूनिट्स रह गई। जबकि पिछले साल जून में कम्पनी ने 1,24,708 व्हीकल बेचे थे। जून में कम्पनी की घरेलू सेल्स 53.7 प्रतिशत घटकर 53,139 इकाई रही। ये आंकड़ा जून 2019 में 1,14,861 इकाई था। जबकि मई महीने में कम्पनी की कुल घरेलू सेल्स 13,888 वाहन थी। जून में कम्पनी का निर्यात भी 56.4% घटकर 4,289 इकाई रहा।

मारुति के विपणन और सेल्स कार्यकारी निदेशक शशांक श्रीवास्तव ने कहा, “यदि ग्राहकों की तरफ से देखा जाए तो कार की जानकारी लेने, बुकिंग करने को लेकर हम सामान्य स्तर के 80-85% के करीब पहुंच गए हैं।” मारुति की

प्रतिद्वंदी कम्पनी हुदै मोटर्स की घरेलू सेल्स भी जून में घटकर 21,320 इकाई रही। यह जून 2019 में 42,007 वाहन थी। टोयोटा किलॉस्कर मोटर की घरेलू सेल्स जून में 63.53 प्रतिशत गिरकर 3,866 वाहन रही। पिछले साल जून में कम्पनी की सेल्स 10,603 वाहन इकाई थी। इस साल मई में कम्पनी ने 1,639 वाहन की सेल्स की थी। हालांकि जून 2020 में उसने कोई निर्यात नहीं किया। जबकि जून 2019 में उसने 804 इटियोस कार का निर्यात किया था। टोयोटा किलॉस्कर के वरिष्ठ उपाध्यक्ष (सेल्स एवं सर्विस) नवीन सोनी ने कहा कि बाजार में मांग धीरे-धीरे सुधर रही है। अन्य घरेलू कम्पनी महिंद्रा एंड महिंद्रा की कुल सेल्स 55 प्रतिशत घटकर 19,358 वाहन रही। पिछले साल कम्पनी ने जून में 42,547 वाहन की सेल्स की थी।



कम्पनी की सेल्स में चार गुना वृद्धि दर्ज की गयी है। कम्पनी ने जून 2019 में 6,16,526 वाहनों की सेल्स की थी। मई 2020 में यह आंकड़ा 1,12,682 वाहन था। कम्पनी के चेयरमैन पवन मुंजाल ने एक बयान में कहा कि साढ़े चार लाख से अधिक वाहनों की सेल्स दिखाती है कि देश की अर्थव्यवस्था में किसी भी विपरीत परिस्थिति से बाहर आने की क्षमता है। अन्य दोपहिया वाहन कम्पनी टीवीएस मोटर कम्पनी की कुल सेल्स जून में 33.2 प्रतिशत गिरकर 1,98,387 वाहन रही। जून 2019 में कम्पनी ने 2,97,102 वाहन की सेल्स की थी। कम्पनी तिपहिया वाहनों का भी विनिर्माण करती है।

जून 2020 में कार कम्पनियों की सेल्स

Company	Jun-20	Jun-19	%Change
Maruti Suzuki	51274	111014	-53.8
Hyundai	21320	42007	-49.2
Tata Motors	11419	13351	-14.5
M&M	7959	17762	-55.2
Kia	7275	0	-
Renault	4634	5400	-14.2
Toyota	3866	10603	-63.5
Ford	2639	5333	-50.5
MG Motors	2012	0	--
Volkswagen	1510	2463	-38.7
Honda	1398	10314	-86.4
Skoda	790	987	-20.0
Nissan	576	1533	-62.4
Fiat Chrysler/Jeep	256	843	-69.6

समीक्षावधि में कम्पनी की घरेलू सेल्स भी 53 प्रतिशत गिरकर 18,505 वाहन रही। यह जून 2019 में 39,471 वाहन थी। महिंद्रा एंड महिंद्रा के वाहन कारोबार के मुख्य कार्यकारी अधिकारी विजय नीखरा ने कहा कि यात्री वाहन और छोटे वाणिज्यिक वाहनों की श्रेणी में सेल्स सुधरना शुरू हुई है। इसमें प्रमुख हिस्सेदारी ग्रामीण मांग की है। एमजी मोटर ने इस साल जून में 2,012 कारों की सेल्स की है। दोपहिया वाहन श्रेणी में देश की सबसे बड़ी दोपहिया वाहन कम्पनी हीरो मोटोकॉर्प की सेल्स 26.88 प्रतिशत घटकर 4,50,744 वाहन रही। हालांकि मई के मुकाबले

TRADE
FARMOX
GENUINE SPARES
MARK

Spindle Axle, Top Link Assy.,
Wheel Hub, Lower Link Chain, Leveling Lift
Jack, Tie Rod End, Centre Pins, Hitch Pin,
Top Link Pin, Tiller Pin, Brake Drums

ROYAL AUTO INDUSTRIES (Regd.)
(Manufacturer:- Tractor, Trolley, Jeep & Motor Parts)
#138, Street No. 1, Bachitar Nagar, Gill Road, LUDHIANA - 141006 (Pb.)
Phone : (M) 09417355581, 09463005769, 09464880096
E-mail : rai.ludhiana@gmail.com

Market Update - GAJRA GEARS

Delhi Market Report As On 18.06.2020

GG No.	DESCRIPTION	RATE
TATA 410 BS-III (GBS-36/38)		
65LB	SHIFTER SLEEVE 2ND, 3RD, 4TH & 5TH	1169
88LB	REVERSE IDLER GEAR (BS-III)	1261
89LB	REVERSE IDLER GEAR (BS-III)	1113
30LB	TATA GB36 4 SP M/S HELICA	1433
43LB	TATA GB36 BS III C/S 5.53	3664
45LB	TATA GB36 DRIVE GR.(5.19)	2766
241LB	TATA GB36 (410) 4-SP.GR.C/S	1321
535LB	TATA GB36 (410) REV.GR.M/S	1519
30/2LB	TATA 407 SYN. RING 4TH + GRO	721
43/4LB	TATA 407 C/S BSIII (410)	3539
45/2LB	TATA 407 SYN. RING DRV. SFT.	1314

GG No.	DESCRIPTION	RATE
TATA 709 (GBS-27)		
30F	4TH SPEED GEAR ASSLY	1845
30/4FM	TATA-407 HELICAL GR 4TH SP	2063
30FM	4TH SPEED GEAR ASSLY	1817
30/2F	CLUTCH BODY 4TH SPEED	561
40/2F	CLUTCH BODY 3RD SPEED	559
38F	MAIN SHAFT	2212
40F	3RD SPEED GEAR	1909
40FM	3RD SPEED GEAR ASSLY.	1938
42FM	2ND SPEED GEAR MOD	1698
43F	COUNTER SHAFT	2577
43FM	COUNTER SHAFT	2523
44F	1ST SPEED GEAR	1699
45F	MAIN DRIVE GEAR	2036
45/4F	TATA 709 MAIN DRIVE TURBO	1986
63F	COLLAR BUSH 1ST	765
64F	COLLAR BUSH 2ND & 3RD	577
88F	REVERSE IDLER GEAR	1164
89F	SYN. SLEEVE 4TH & 5TH	1546
241F	4TH SPEED GEAR ON C/S	985
241FM	4TH SPEED GEAR ON C/S (MOD)	1081
341F	TATA 407 CONST. MESH GEAR	1970
341FM	TATA 407 CONST. MESH GEAR	1741
503F	SYN. SLEEVE 2ND/3RD,4TH/5TH	1244
535F	REVERSE GEAR 709 1ST TYPE	2016
846F	SYN. RING ON MAIN DRIVE	1185
886F	SYN. SLEEVE 2ND & 3RD	1376
995F	SYN.SLV 1st & REV	1274

GG No.	DESCRIPTION	RATE
M & M JEEP (CJB-3)		
47	JEEP 2nd SPEED GEAR	802
48	JEEP MAIN DRIVE GEAR 18t	1270
49	JEEP MAIN SHAFT GEAR 10sp	945
50	JEEP COUNTER SHAFT GEAR	2059
51	1ST SPEED GEAR	826
52/3	JEEP HUB	598
52/4	JEEP SLEEVE	395
52A	JEEP SYN.ASY.WITHOUT RING	993
53	JEEP INTERMEDIATE GEAR	2097
54	JEEP OUTPUT SHAFT HEL.GR.	1546
94	JEEP OUTPUT SHAFT 12 spl.	1974
95	JEEP REVERSE IDLER GR 16t	556

GG No.	DESCRIPTION	RATE
M & M JEEP (CJB-3)		
105	JEEP OUTPUT SLIDING GEAR	1489
110	JEEP MAIN SHAFT GEAR 29t	1428
226	MAIN SHAFT LONG	1101

GG No.	DESCRIPTION	RATE
M & M TRUCK (PEUGEOT)		
642	JEEP TRUCK 4th SPC/SHAFT	3384
643	4TH SPEED MAIN DRIVE	1438
1112	2ND & 3RD GR	1040
1113	3RD SPEED GEAR	1148
1114	SLEEVE	554
1115	1ST SPEED GEAR	1657
1117	3RD SPEED GEAR ASSEMBLY	1125
1118	CLUTCH HUB OF 1ST & 2ND GEAR	1296
1323	REVERSE IDLER GEAR BUSH	741
888	CLUTCH HUB & SLEEVE ASSEMBLY	1140
889	MAIN SHAFT	1972
888/1	CLUTCH HUB & SLEEVE ASSEMBLY	586

GG No.	DESCRIPTION	RATE
M & M NGT 520		
1360	MAIN SHAFT 2WD	2274
1361	JEEP NGT520 1_GR.ASLY V4	1605
1361/2	NGT 520 C/BODY 1,2,3 & 5TH	346
1362	2ND GR. ASLY V4	2224
1363	JEEP NGT520 3_GR.ASLY V4	2136
1364	JEEP NGT520 INPUT GR.ASLY	2631
1365	DRIVEN GR. 5TH	981
1366	SYN. SLEEVE	974
1367	HUB 1ST & 2ND	790
1368	HUB 3RD & 4TH	598
1369	JEEP NGT520 DRIVEN REV.GR	905
1370	COUNT. SHAFT V4	3453
1370/4	JEEP NGT520 C/SHAFT V4	3230
1372	5 DRIVE GR. ASLY.	3343
1373	SLDG. REV. ASSLY.	692
1375	SYN. ASLY. 5TH & REV.	3635
1376	5TH DRIVE GEAR ASSLY.	2638
1377	OUTER SLEEVE ON 5TH	945
1378	JEEP NGT 520 SLIDING HUB	899
1379	SYN. ASSLY. 1ST & 2ND SPEED WITH RING-DOG	1764
1380	SYN. ASSLY. 3RD & 4TH GEAR WITH RING-DOG	1764
1371/4	JEEP NGT520 5 SUB.SFT MOD	1194
3076	JEEP NGT 520 5_DRV. ASL-MOD	2349

GG No.	DESCRIPTION	RATE
M & M PEUGEOT & NGT (4WD GEAR)		
889/4	JEEP 4SPEED.GR ON M/S 4WD	1741
1360/4	NGT 520 MAIN SHAFT 4WD	2521
3090	NGT 520 4TH SPD T/F MAIN SHAFT	1847

GG No.	DESCRIPTION	RATE
EICHER-DEMMA		
904	EICHER CRANK SHAFT	888
906	EICHER MITSU.CAM SHAFT GR	1503
909	EICHER 2_SP. GR ON M/SHAFT	1747
910	EICHER REVERSE IDLER GEAR	1298
911	EICHER GR. ASSY. M/SHFT.1ST	1464
923	EICHER GR. ASSY. M/SHFT REV	1957
984	EICHER 3_SP.GR.ON M/SHAFT	1456

Courtesy By : SHEEL AUTO PARTS 9, Guru Nanak Auto Market, Kashmere Gate, Delhi-6 Ph.: 011-23936543, 23928691

Note:- We are publishing the net rates of the Delhi Market report which are just to give the readers and retailers on overview of the market. The magazine doesn't make any claim of goods being sold at these rates.



ESTD. 1972

Clutch Systems

We Believe in one Thing.....
Excellence



Product For :



OEM's to:



Manufactured By :

CHERA ENGINEERING WORKS

20, Industrial Area, Shed No.7, N.I.T., Faridabad-121 001 (India)
Phone : (O) 0129-4024860 E-Mail : cewchera@hotmail.com
Marketing Person : Mr. Manmeet Singh # +91-9810023264
Web : www.cheraclutches.in

AVS[®]

S I N C E 1 9 7 7

District-wise
STOCKISTS/DISTRIBUTORS
 Required on Simplified & Attractive Terms
 Like Mutually Agreed Targets etc.
 Interested Parties may Please Contact on
 Mob. 9810505583 for Discussion.

O. E. TO :

 TATA	 Mahindra
 EICHER	 EICHER
SWARAJ	 TAFE
 FORD	 MAHINDRA
 HUNT	 AMREP
 Mahindra Sona	
 ceekay	 SETCO

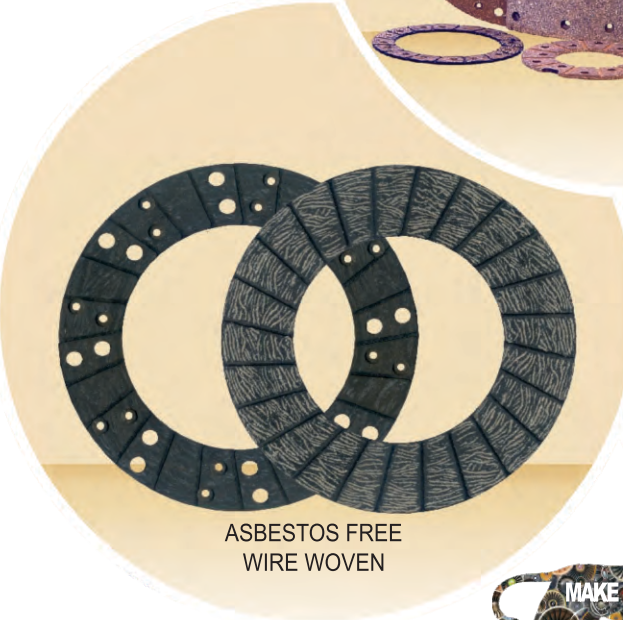

ASBESTOS FREE
 WIRE WOVEN

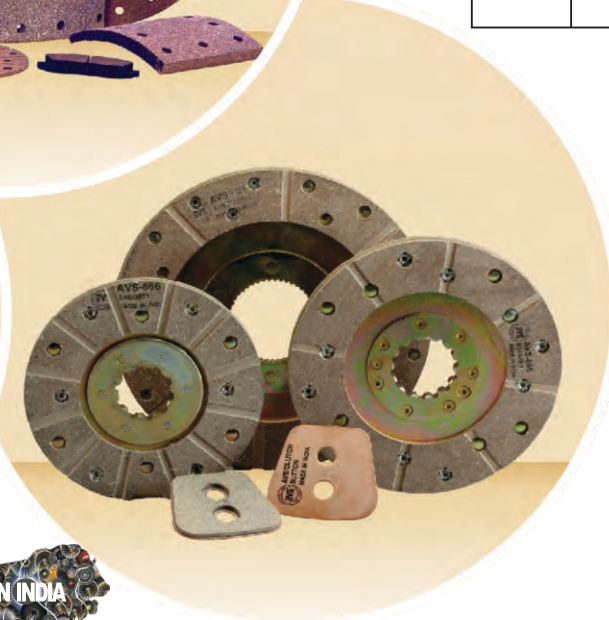

IATF-16949, TS-16949, ISO-9001 & ISO-14001 Certified Company

AVS BRAKE LININGS PVT. LTD.

209, Hemkunt Chambers, 89, Nehru Place, New Delhi-110 019
 Ph.: 91-11-46585479 (Mobile) 09810505583 Fax : 91-11-26239840
 E-mail : avsbrakelinings@yahoo.co.in
 Website : www.avsbrakelinings.com

 BSCIC ISO 14001 REGISTERED	 DAC CB-017	 qualityaustria SYSTEM CERTIFIED
		ISO 9001:2008 No. 16522/0 ISO/TS 16949:2009 No. 05225/0 IATF/16949-2016 No. 05225/0

RMP[®]

BEARINGS

PRODUCTS MADE WITH PRECISION AND PASSION

Quality that
Recognised
by World



Tier 2 / Complete Range of Products for



OEM Customers



RMP BEARINGS LIMITED
Station Road, Ranpur - 382 245,
Dist. : Ahmedabad, Gujarat, INDIA
Phone : +91 2711 238227, 238343.
Fax : +91 2711 238496
Email : mail@rmpbearings.com.
Website : www.rmpbearings.com



1978 - 2013

REGD. OFFICE
08, Pragatishil Society,
Opp. Mangal Maitry Hall, Paldi,
Ahmedabad - 380 007.
Phone : +91-79-26581492
+91-79-26574746
Fax : 91-79-26589135



TUV NORD
ISO/TS 16949:2009
(3rd Edition - 2009-08-15)

AXIS/RMP/01-16/01

Required
Area wise Sales &
Marketing Team



Rings

Rollers

Bearings

The Leading and Pioneer's of Rollers for Bearings

SINCE-1964

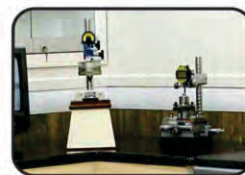
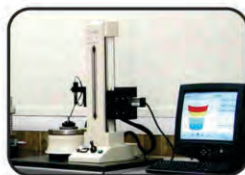

Quality Achieve by World Class Quality Control Equipments



Manufactured By :

KANSARA ENGINEERS PVT. LIMITED

E-36, M.I.A. Phase II, Basni, JODHPUR-342 005 (INDIA)

Tel. : 0291-2745500, 2745501 Fax : 0091-291-2745502

e-mail : skbearings@skbearings.com, sales@skbearings.com

visit us at www.skbearings.com

Distributor/Dealership Enquiry solicited at unrepresented area

expect more ? | think

GRIPWEL FRANKO®

HUBS, BRAKE DRUMS & BEARINGS
An ISO 9001 : 2000 Company



S. K. INDUSTRIES FRANKO BRAKE DRUMS PVT. LTD.

22-C Industrial Estate, Tansen Road, Gwalior-470 004

Brake With Confidence
For Every Road
Load & Weather

Gram : FRANKO
Fax : 0751-2330049

Office 0751-4922049
07999631887

Contact Mr. Ankit Agarwal
Mobile 09993552901

E-mail : ski.franko@gmail.com
Website : www.gripwelfranko.co.in

Manufacturer of Steel Synchronizer Ring & Brass Pad

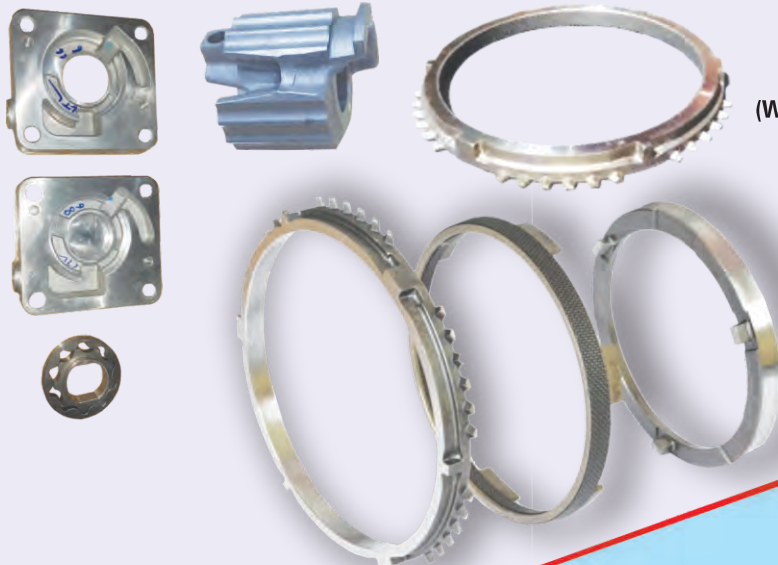

GB-75
(Woven Carbon)



Manufactured & Marketed By

VICTRA AUTO COMPONENTS

📍 B-765, Trans Yamuna Colony, Agra-282006 (Uttar Pradesh)

☎ +91-9634920272 📞 9634920272 ✉ vikeshgupta68@gmail.com

🌐 www.indiamart.com/victra-auto-component

GB-75
(Assy.)



ALLIED®

Genuine Spares



Manufacturing of : U. J. Crosses, Propeller Shafts
Tie Rods & Steering Components
For All Commercial Vehicles

मजबूत पकड़, लम्बा सफर

ALLIED GEARS INDIA

3430-31/7, Nicholson Road, Kashmere Gate, Delhi-110 006

Phone : +91-11-40107854

Mobile : 9811654466, 9811654406, 9711257129



Mfrs. & Suppliers of :
Centre Bolt, Spring Pin,
Bell Crank Pin, Eye Bolt,
Taper Washer, Bell Crank Washer,
Kamani Washer, Foundation Washer



ACI An ISO 9001:2008 Certified Co.

CENTRE BOLT WITH NUT

Auto Craft (India)

For Enquiry Contact Person :
Sharanjit Singh-09417776585

8285/1, Street No. 5, Gurpal Nagar, ATI Road, LUDHIANA - 141003 (Punjab)

Mobile : 09417776585, 09530500158 Email : aci_ldh@yahoo.co.in



Mfrs. & Suppliers : All kinds of
Spring Centre Bolts & Spring
Pins, Cotter Pin, Bell Crank Pins
Eye Bolts, Bell Crank Washer
Kamani Washers, Taper Washer
For TATA, Leyland, Eicher
Canter, Mahindra
Jeep, Armada
etc.



KRISHNA ENGG. WORKS

Backside Ravi Dharam Kanda, Near Eastman Chowk, Dhandari Kalan Industrial Area-C, Ludhiana (Punjab)

+91-9417039233, 7009860557 krew080@gmail.com



Top Selling Product
Mfgd. in India



Manufactured By :

MAAKSL INCANDESCENCE EQUIPMENTS PVT. LTD.

#4-48/4/A, R. C. I. Road, Balapur Village, R.R. Dist. Hyderabad-500 005

☎ 040-24445195 Fax : 040-24330952

Sales Office :

📍 321, 3rd Floor, Shubam Tower, Neelam-Bata Road, Faridabad (Haryana)

✉ maaksl@gmail.com mdassofbd@gmail.com Website : www.maaksl.in

📞 9313486272 Customer Care No. 0129-4003197

MAAKSL

Clutch Buttons & Diaphragm Springs

Gsdelite®

**MFRS. & EXPORTERS OF
AUTOMOTIVE CHASSIS PARTS,
TRAILER PARTS & ALL TYPE OF
S.G. IRON CASTING**

**Specialist in: Hanger,
Shackle, Bushes & Hubs
for all Indian & Imported
Vehicles**

**DEALERS & DISTRIBUTORS
ENQUIRY SOLICITED**



G.S. Auto Industries Pvt. Ltd

Preet Nagar, Sodal Road, Jalandhar City (Punjab)
Ph.: 0181-5083759, (M): 094174-41648 Email: gsautovikas@gmail.com

CELEBRATING
25
Years

RCW®

Estd. 1995

Specialist In
**HANGER SHACKLES
FABRICATION ITEMS**



AN ISO
9001 : 2008
Company

Dealers
Enquiry Solicited
For Unrepresentative
Areas

**Manufacturers & Exporters of
Premium Quality
Truck, Trailer & Tractor Parts**



AUTOSON INTERNATIONAL

Plant : B-4, Focal Point, Jalandhar - 144 002 (Punjab) ✉ shammionline@gmail.com
Regd. Office : 142-144, Cheema Nagar, Jalandhar ☎ 9888141429





Since 1985

Smart Drive Go Safe



COMING SOON

Spring Pins



PRODUCT RANGE

BELL CRANK BUSH, SPRING BUSH, KING PIN BUSH
KING PIN BEARING, TRAILER BUSH & PIN, BELL CRANK PIN
& Other Various BUSHES

Complete Range of :



Clean & Green India

All the Parts has been Manufactured in the most modern plant, undergoing stringent quality control checks to ensure its reliable-performance under wxacting conditions

Customer Care : 8650911112

Manufactured & Marketed By

SAINCO INDUSTRIES

127, Kothi Atanas, Meerut (U. P.) India

E-mail : saincoindustries@gmail.com

Mobile : 9412830732, 8650911112

7253939000, 7253939111

Area wise Distributor/Dealers Required for Unrepresented Areas



The Most Trusted Brand



AKAR
ISO/TS 16949 CERTIFIED COMPANY
The Ultimate Grip



OEM Supplier to :



Product Range :

- TATA • Leyland • M & M • Eicher • AMW
- Man • Volvo • Maruti • Swaraj Mazda

OEM Supplier to :



Manufactured By :

AKAR Auto Industries Ltd.

Gut No. 24-25, Chitengaon, Paithan Road
Aurangabad (Maharashtra)
Phone : +91-2431-661999, 91+240-6647200
Fax : +91-240-2554640 Email : sales@akartoolsltd.com
Visit us at : www.akartoolsltd.com

Any Inquiry Please Contact Mr. M. K. Verma # 91-9096080387



UNLIMITED PROTECTION - INCREASED ENGINE LIFE

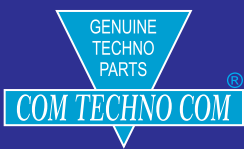

POLY-CAT™ COMSTON® CAT+PLUS™ MULTI-BLADE

RADIATOR FANS FOR

- ▶ Automobiles ▶ Tractors ▶ Earthmovers ▶ Excavators ▶ Cranes ▶ JCB ▶ Road Rollers
- ▶ Dumpers ▶ Cooling Towers ▶ Generators ▶ Machineries ▶ Compressors

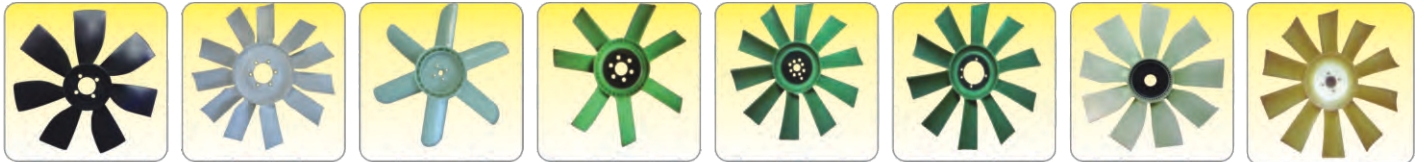

FAN SIZE UPTO 70"



Mfrs. of Plastics Radiator Fans Having One of The Biggest Range For Indian & Foreign Vehicles

We Can Make any Plastic Item as per Your Design, Sample or Specifications
We Have our Own Tool Room Facilities with VMC Machines

COMMERCIAL SYNDICATE® An ISO 9001 : 2008 Certified Company

Office : 2742, Minerva Street, Kashmere Gate, Delhi-110 006 (India) Factory : Wazirpur Ind. Area, Delhi-110 052

Ph. : +91-11-23919125, 23955178, 47552111 Mob. : 9810049126, 9312242111 Email : comsy21@yahoo.co.in Website : www.radiatorfan.co.in



Drive Smart
Your Companion For *Safe Ride*



PRODUCTS

- BELL CRANK BUSH
- SPRING BUSH
- KING PIN BUSH
- KING PIN BEARING
- TRAILER BUSH & PIN
- GEAR SLIDER PAD
- & Other Various BUSHES
- BELL CRANK PIN
- SPRING PIN
- CENTER BOLTS
- 'U' BOLTS

DURABLE

RELIABLE

QUALITY GUARANTEED

Coming Soon! Brake Linings & Grease

Complete Range of :

An ISO 9001 : 2008 Certified Co.



Manufactured & Marketed By
AMRIT AUTO ANCILLARIES AND COMPANY
(A Unit of Poddar Group of Companies)

A6/1, Jhilmil Industrial Area, Near Dilshad Garden
Metro Station, Shahdara, Delhi- 110 095

E-mail : info@amritauto.co.in Website : www.amritauto.co.in

Tel. No. : 011-40396667

Mobile : 9311210123, 8368674652



Area wise Distributor/Dealers Required for Unrepresented Areas



- U.J. CROSSES
- STEERING & SUSPENSION PARTS
- STEERING CROSS ASSEMBLIES
- RUBBER PARTS
- CENTER BEARINGS ASSEMBLIES
- WATER PUMP ASSEMBLIES
- BRAKE PADS



MATADOR

GENUINE SPARES

www.matador.net.in

AN **ISO 9001:2015** Company

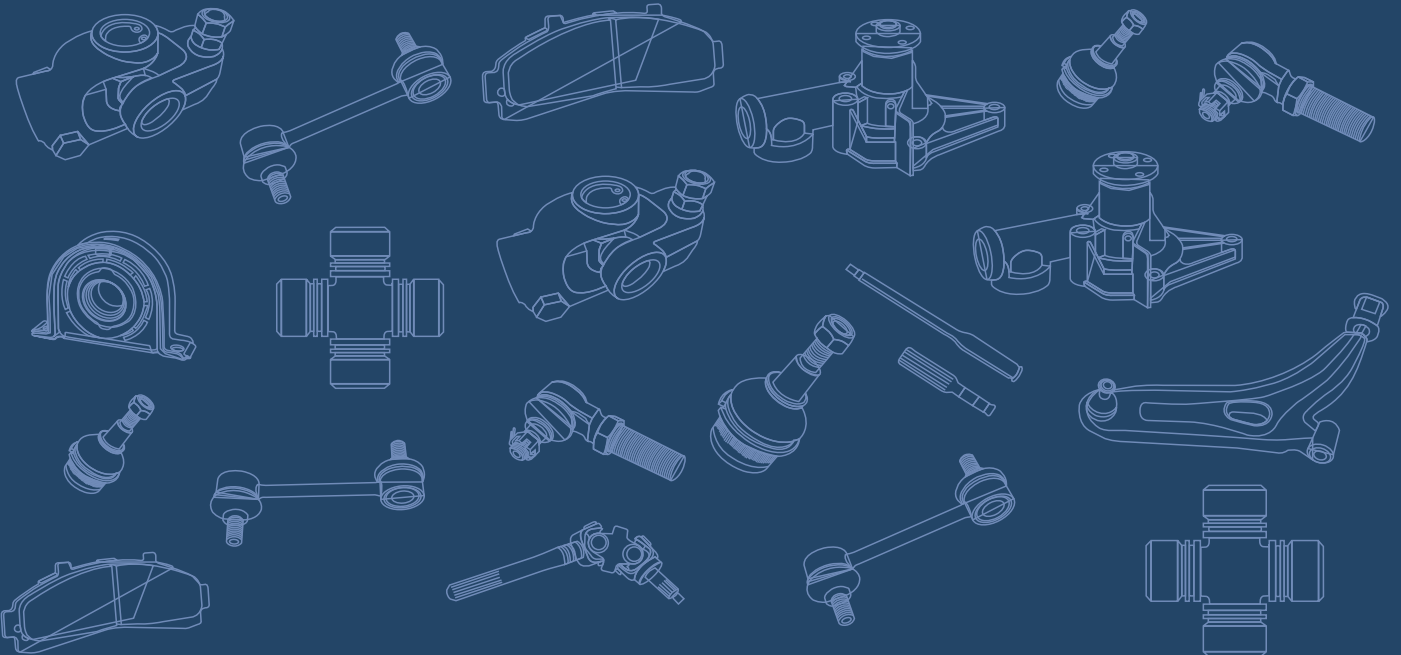

For Business Enquiry Contact Pankaj Handa (P.R.M) 9810218021

परिवहन सम्पदा | 30 जुलाई 2020 | 72