

Scan QR Code For Free Digital Issue



For Any Enquiry  
Please Contact  
91-9414076426

दीपावली विशेषांक



Registered with the Registrar of News Paper for India Under No. 38126/81  
Postal Registration No. Jaipur City/211/2018-2020

# परिवहन सम्पदा

40 वर्षों से ऑटोमोबाइल क्षेत्र में देश की एक मात्र अग्रणी पत्रिका  
जहाँ जाइयेगा, हमें पाइयेगा

Year : 40 / Issue : 15 / 15th November, 2020 (Fortnightly) / Page-124

Price 20/- / Yearly 400/- / 3 Yearly 1000/- / 5 Yearly 1500/- / Life 3000/-

Register at [www.parivahansampda.com](http://www.parivahansampda.com)  
and access a Whole New World of  
Automobile Trade



Tiger Zinda Hai....

- 1 AF Brake Lining German Collaboration
- 2 By Born, Clutch Manufacture
- 3 Quality "OEM"
- 4 First Choice in India
- 5 0% Warranty



Father of Assam



Guwahati Tiger



West Bengal Tiger

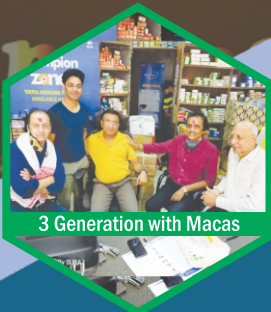

3 Generation with Macas



Guwahati Tiger

IATF 16949 : 2016 Certified Co.  
**qualityaustria**  
central asia  
Succed with Quality

Trusted  
Brand  
Since 1978

**No. 1** in  
Clutch System



Largest Customer Network

After Market OEM STU Defence Export



A House Off : Clutch, Brake Lining, Button, Flywheel  
160 Ø to 430 Ø Only Clutch Company In Market

# 117, DLF Industrial Area, Phase-1, Faridabad-121 003 (Haryana) INDIA  
+91 129 4188505, 4188506 mktg@macasautomotive.com  
sales@macasautomotive.com www.macasautomotive.com

For Trade Enquiry Contact :  
Pramod Kumar (GM Mkt.) +91 9810 135 047  
Mohd. Asif (Mkt. Manager) +91 9810 727 436  
Salim Khan (OEM/Export) +91 9810 875 426

**Continental**   
The Future in Motion

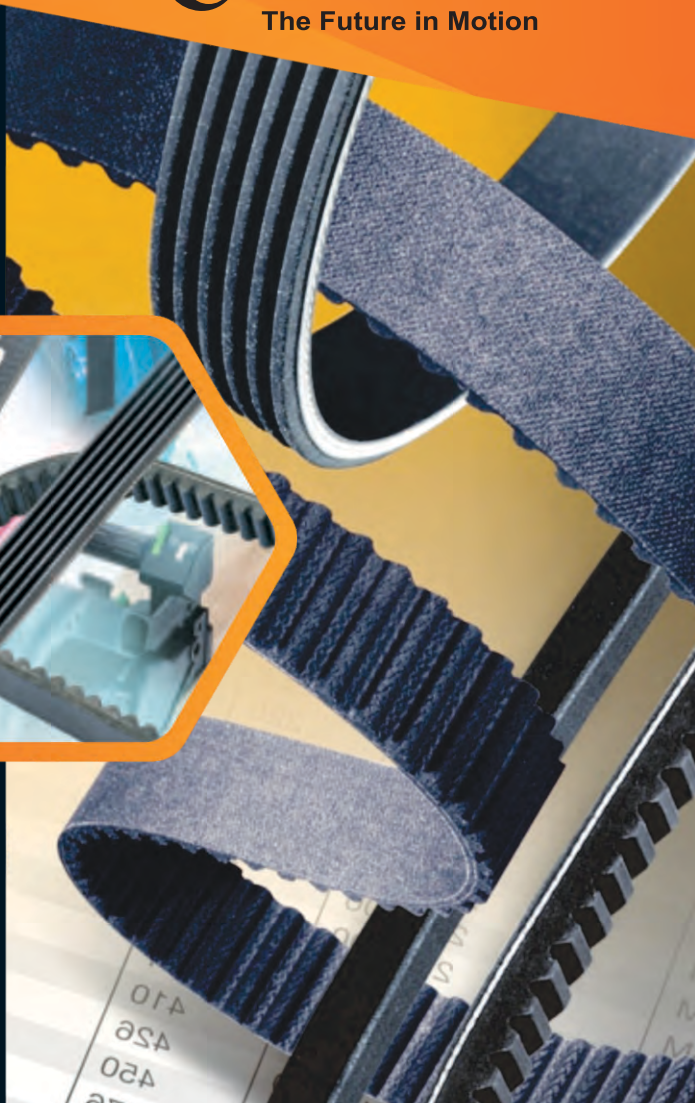
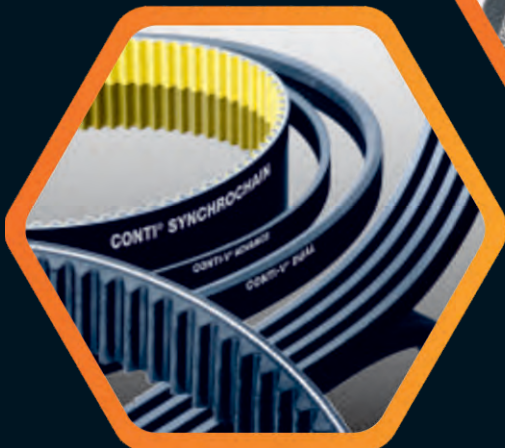

- ▶ Raw Edge    ▶ Timing Belts    ▶ Multi Rib Belts    ▶ Timing Belt Kits  
ContiTech



AGRAWAL'S

**AGRAWAL TRADING CO.**

BANASTHALI MARG, JAIPUR

PH:9829255324/9829068874 | E-mail: ea@agrawals.org.in

LOOKING FOR DEALERS ACROSS INDIA



# TOUGHLA

## Specialist In Friction Parts

New Launch  
Range 160 to 430 Available



Largest Range of :

**BRAKE LININGS | CV PADS | CLUTCHES | BRAKE SHOE | DISC PADS | TRACTOR BRAKES**



### TOUGHLA AUTOMOTIVE PVT. LTD.

An ISO Certified Company

P-38/B, Gali No. 15, Bihari Colony,  
Shahdara, Delhi-110032

+91-9999 141 845  
 +91-70428 15623  
 [info@toughla.com](mailto:info@toughla.com)  
 [www.toughla.com](http://www.toughla.com)



**MANUFACTURING UNIT :**

Sahibabad, Ghaziabad -201010 (U.P.)

***BUSINESS ENQUIRIES SOLICITED***





**Manufacturer, Supplier & Exporter  
of Automobile Leaf Springs  
& Assemblies**

O. E. M. Supplier to :



ASSOCIATION OF  
STATE ROAD TRANSPORT  
UNDERTAKINGS



- Exports
- Replacement Market



**TRAILOR ASSEMBLY**



**COIL SPRING**



**LEAF SPRING ASSEMBLY**



**PARABOLIC ASSEMBLY**



Appointed New Channel Partner for Rajasthan

**JAI SHRI Motor Company**

B-25, Transport Nagar, Jaipur - 302 003  
Phone : +91-141-2641051, 4022051  
Mobile : 9414047425, 9314047425

**SONI AUTO & ALLIED INDUSTRIES LTD.**

REGD. OFFICE & WORKS :  
M-19, VIth Phase, Adityapur Industrial Area, Gamharia  
Jamshedpur - 832 108 (Jharkhand)  
Mob.: 91-9304049356  
E-mail : sonico@soniauto.com

CORPORATE OFFICE :  
467 & 468, Marshall House (4th Floor)  
25, Strand Road, Kolkata - 700001  
Ph.: 033-4008-2210  
E-mail : marketing@soniauto.com

**UNIT - II** Plot No. A-21(P), A-22 (F), A-23 (P), Village - Sitadih, Thana No. 70, Large Sector, Gamharia, Jamshedpur-832 108 Ph.: 91-9304952121, 91-9304852121

**Website : [www.sonicoleafsprings.com](http://www.sonicoleafsprings.com)**

**Export / Distributors Enquiries Solicited**

**RMOSS**<sup>®</sup>  
REDEFINED ENGINEERING

**No. 1** in  
**Flywheels**



**LUTHRA**  
GOVERNMENT RECOGNIZED EXPORT HOUSE

**FLYTECH**<sup>®</sup>  
PERFORMANCE PAR EXCELLENCE...

FLYWHEEL ASSEMBLY  
RING GEAR  
BRAKE DISC  
BRAKE DRUM  
LEYLAND BACK PLATE  
LEYLAND FACE PLATE  
PRESSURE PLATE  
CLUTCH COVER



**DEALER ENQUIRY SOLICITED**

For Distributor Enquiry  
Contact  
Mr. Kapil Saraswat  
+91-70553 00029

**LUTHRA INDUSTRIAL CORP.**

B-1, Site B, Sikandra Industrial Area, Artoni, Agra-282007 (INDIA)

Mob : +91-95578 88888, 98370 23808

Email : info@flywheelassembly.com | backoffice@flywheelassembly.com

Website : www.flywheelassembly.com | www.luthragroup.in

**Auth. Distributor**  
**M/s Saluja Motors**

106, Guru Nanak Market,  
Kashmere Gate, Delhi  
011-43615483, 9818756907

**AN IATF 16949, ISO 27001, ISO 50001, OHSAS 18001, ISO 14001 & AN ISO 9001 CERTIFIED COMPANY**

Also  
Available  
All type of  
Trailer  
Suspensions  
Parts

# Milan Motor & Tractor Parts

📍 Godown No. 15-B. Near Water Tank, Transport Nagar, Jaipur-302003 (Raj.)  
☎ 0141-2640073, 4010073 📞 +91-9414371791  
✉ milanjaipur94@gmail.com

Authorised Distributor/Dealer

FIRST INDIAN OEM SPRING COMPANY

## SIROCCO

LEAF & PARABOLIC SPRINGS



• U-BOLT • SHACKLE & SPRING PINS

### BSM

Leaf Springs



**KOMET**  
All Type Steel Bush



**AMRIT**<sup>TM</sup>  
Amrit Auto Ancillaries And Company  
Bushes



**bsi**<sup>®</sup>  
PRODUCTS  
AUTO PARTS



**LSPL**  
U-Bolts & Kamani Clips



**SAINCO**<sup>®</sup>  
Bronze Bushes



**JMP**  
Hanger & Shackle



**UAW**<sup>®</sup>  
AUTO PARTS



Largest Customer Network In Rajasthan

Specialist In All Type & Complete Range of Kamani Parts

सभी देशवासियों को दीपावली व नववर्ष की हार्दिक शुभकामनायें



## PRODUCT RANGE

- Steering & Suspension Components
- U. J. Cross
- Center Bearing Assembly
- Oil Seals
- Rubber Parts
- Ball & Tapper Roller Bearings
- PU & PVC Bushes



# SARIK<sup>TM</sup>



## AUTOMOTIVE COMPONENTS

Quality As Per OEM Standard

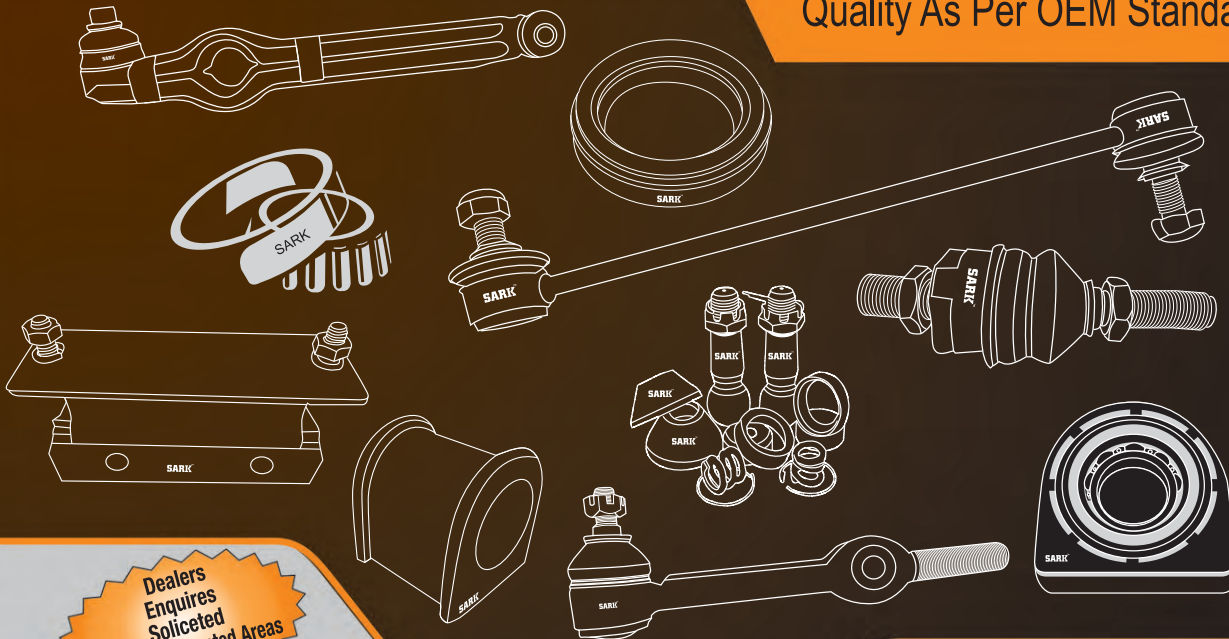

Dealers  
Enquires  
Solicited  
For Unrepresented Areas



आत्म निर्भर भारत

Manufactured & Marketed By :  
**SARIK INTERNATIONAL**  
(India)

For Trade Enquiry Please Contact Sumit Singal: +91 9315387548

HCV/LCV/JEEP/CAR/TRACTOR

विशेष आग्रह:- जहाँ पर हमारे डीलर पहले से है। कृपया उस एरिया की डीलरशिप के लिए ENQUIRY ना करें।

E-mail : [sumitsingal711@gmail.com](mailto:sumitsingal711@gmail.com)





# BST AUTO PVT. LTD.

BST Auto Group

## Manufacturers & Exporter of

### Truck / Trailer Parts

Dummy Axles  
Mechanical Suspensions  
Brackets-Shackles-Wheel Hubs  
Brake Spiders-U-Bolt Brackets  
Checknuts-Equalizers-Brake Drums  
Torque Arms-Trunnions Etc.

### For

TATA - LEYLAND - EICHER CANTER  
MERCEDES - VOLVO - SCANIA - MAN - AMW  
FUSO - HINO - NISSAN - MAHINDRA NAVISTAR  
REYCO - FUWA - HUTCHSEN - HENDRICKSON  
ROR - BPW - FORD ETC.



*O.E Customers:*



## Axle & Trailer Components

AN IATF16949:2016 CERTIFIED COMPANY | National And International Award Winner

60  
Year of Serving  
the Industry

Behind Reru Cold Storage, Focal Point Ext., Jalandhar - 144004 (Punjab) India  
Key Person : Mr. Lokesh Jain (Managing Director) Mobile : +91-8872757711/22/33  
Email : info@bstautogroup.com

[www.bstautogroup.com](http://www.bstautogroup.com)





**WE'RE WHAT  
DRIVES  
YOU.**



INNOVATION. PERFORMANCE. PROTECTION.  
YESTERDAY. TODAY. **TOMORROW.**

**DEALER /  
DISTRIBUTOR  
ENQUIRIES  
SOLICITED**



**D. D. INDUSTRIES LIMITED**  
Manufacturers of : Propeller shafts & Components



Email : [info@ddindustriesltd.com](mailto:info@ddindustriesltd.com) | Contact : 011-28115552-54, 9811443243, 9871301040

**Sales Office** : A-50/3, Mayapuri Industrial Area-I, New Delhi-110064

**Corporate Office** : A-100, Mayapuri Industrial Area-II, New Delhi-110064

**Manufacturing Unit** : B-33, Mayapuri Industrial Area-I, New Delhi-110064

# प्रदूषण मुक्त भारत यही हमारा उद्देश

## YAMUNA<sup>®</sup> LUBRICANTS

## देश की पहचान....

## Yamuna Lubricants Pvt. Ltd.

Plot No. 1, Dewan & Sons Udhyognagar,  
Chintupada, Dist. Palghar, Maharashtra India, Pin: 401 404  
Website : [www.yamunaindia.com](http://www.yamunaindia.com)  
Customer Care : +91 99099 89212  
[yamuna@yamunaindia.com](mailto:yamuna@yamunaindia.com)



# **MAPL**<sup>®</sup>

**MARVI AUTOCOMP PVT. LTD.**  
AN IATF 16949:2016 CERTIFIED CO.

- AIR SPRING BELLOWS
- DIFFERENTIAL COMPONENTS
- STEERING COMPONENTS
- FLYWHEEL & ENGINE COMPONENTS
- OIL SEALS & RUBBER COMPONENTS



## **MARVI AUTOCOMP PVT. LTD.**

Regd. Off. : 779, Nicholson Road, Kashmere Gate, Delhi-110006  
 Factory : E-132, Sec-4, DSIIDC, Bawana Industrial Area, New Delhi-110039  
 Email : marviautocomp@gmail.com  
 Website : www.marviautocomp.com  
 Contact No. : +91-11-47566470, 9810546470, 8700180088

Distributors / Dealers Inquiry Solicited

© COPYRIGHT ALL RIGHTS RESERVED



AN ISO 9001:2000 Certified Co.

IATF 16949:2016



### Our Esteemed Clients





## STERLING TOOLS LIMITED



5A-DLF Industrial Estate Faridabad-121 003 (Hr.) Phone : +91-129-2277359 Extn-138 Mobile : 09560580005  
 E-mail: shivrajd@stlfasteners.com Website: stlfasteners.com Contact person: Mr. Shiv Raj Dalal (Dy. General Manager)

ONE OF THE LARGEST OEM SUPPLIERS

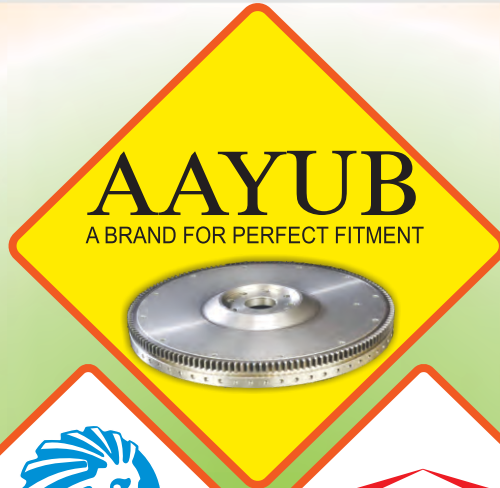
# सभी चैनल पार्टनर्स को दीपोत्सव की हार्दिक शुभकामनायें



GAJRA GEARS



BHARAT GEARS



GEARS



Clamps & Couplings



Clutch



Clutch



Clutch



THE MAJOR OE SUPPLIERS OF BRAKE LININGS & CLUTCH FACINGS



Genuine Clutches



Clutch Buttons



Miba

All Type of Clutch Buttons

## VENDOR ITEMS



Coolant Bottle

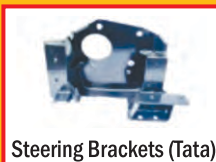

Steering Brackets (Tata)



Axel Shafts



AMP Hubs



Star Handi (Tata)



Belkring Asslys

Authorised Distributor :

# BATHLA GEARS STORES

503/1, Punja Sharif, Kashmere Gate, Delhi-110 006

Branch : 1/156, Gali Bageechi Wali, Punja Sharif, Kashmere Gate, Delhi-110 006

011-23960361 9810247708, 9910286569, 8700434040 vishu.arora76@yahoo.com



Since 1992

HOSE PIPES  
FAN BELTS  
INDUSTRIAL BELTS  
RUBBER PARTS  
BRAKE HOSE

Happy Diwali



AN ISO 9001 : 2015 Co.



*Genuine Parts*



Dealers  
Enquiry Solicited  
For Unrepresentative  
Areas

Manufacturers & Exporters of  
**Premium Quality**

Rubber Hose Pipe & Belts For Automobiles

[www.kdrubberindia.com](http://www.kdrubberindia.com)

Full Range of New Generation & Commercial Vehicles For Domestic Market

TATA | LEYLAND | AMW | MAHINDRA | TOYOTA | VOLVO | MARUTI | HONDA | BMW | BEDFORD | BMC | CANTER | SCANIA | MAN  
MASSEY | HUNDAI | JEEP | IVECO | DAF | RHINO | ISUZU | KIA | NISSAN | RENAULT | ESCORT

Associated Firm  
Koyo Rubber  
Industries  
Jaipur

**KD RUBBER INDUSTRIES**

Corporate Office : H-693-A, Road No. 9-F2, V. K. I. Area, Jaipur-302 013  
☎ 0141-4048557, 2460977 📞 9314504839 ✉ brgoswami01@gmail.com

Associated Firm  
KD  
Polymers  
Jaipur

We Manufactured & Export Hose Pipes For

MERCEDES | BMW | BEDFORD | BMC | CANTER | SCANIA | MAN | MASSEY | VOLVO | IVECO | DAF | RHINO | ISUZU | KIA | NISSAN | RENAULT

# SHEEL AUTO PARTS

9, Gurunanak Auto Market, Kashmere Gate, Delhi-110 006

Authorised Distributors & Stockist



Complete Range of Shaft Components



ACE Crown Wheel Pinion  
Jeep Crown Wheel Pinion  
& All Size CWP



GAJRA GEARS PVT. LTD.  
GEARS & CROWNS

**GNA**



Axles, Crowns Crosses &  
Prop. Shaft  
Components



Clutch & Components



**GCPA**

Trusted Quality Clutches  
An ISO 9001 : 2015 Certified Co.  
Complete Range of  
Clutch System



**MACAS**  
AUTOMOTIVE

Brake Linings Facings  
Buttons Clutches



**LUK**  
CLUTCH

**EICHER**



CROWN WHEEL PINIONS  
AND GEAR PARTS



**Miba**

CLUTCH BUTTONS



**XJB**

CLUTCH COMPONENTS  
CLUTCH FACING  
(Spring Set of 21, 9,16,  
50, 60 Liver Kits, 3 Liver)

**AAYUB**  
A BRAND FOR PERFECT FITMENT



Complete Range of  
Original AAYUB  
Fly Wheel  
Assembly

**AMREP**  
**REPCO**  
CLUTCH PARTS

Phone : (Off.) 011-23936543, 41006500

Mobile : 9811666682, 9811401472, 8386394400

Email : sheelautoparts@gmail.com



Automotive Chassis Components

We make as per :  
Your designs  
Your specifications  
Your requirements

Our Credo:  
CUSTOMER  
FRIENDLY  
SUPPORT  
INNOVATIVE  
POSITIVE  
PRECISE  
TIMELY



Areawise  
Distributor  
Enquires are  
Solicited



Manufacturers & Exporters  
**S. D. AUTO INDUSTRIES**

Udyog Nagar, V.P.O. Gadaipur, Behind Focal Point, Jalandhar - 144 004 (Pb)  
Mobile : 09888069221, 09888006921, 09878903666 Phone : 0181-2601734, 2601735  
Email : sdijalandhar@gmail.com; info@sdiautoindia.com Web: www.sdiautoindia.com







NEW GENERATION BEARINGS & LUBRICANTS

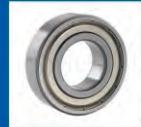

Buy India's No.1 Selling Brands



Join the Leader & be partner with NEWSTAR

AP-3 LITHIUM GREASE

Wish you A Happy Diwali  
& May the Coming Year Bear Fruitful  
For your Business



The Supplier of the Largest Range of Bearings to the Indian Automotive Industry

Product Range :

- Ball Bearing
- Taper Roller Bearings
- Needle Roller Bearings
- Clutch Bearings
- Kingpin Bearings
- Cylindrical Roller Bearings
- Spherical Roller Bearings
- Truck Hub Bearing
- Angular Contact Bearings



**DEALERS ENQUIRY For JAIPUR, KOTA ALWAR, UDAIPUR JODHPUR & BIKANER**

Imported & Marketed In India :

**ANAND BEARING INTERNATIONAL**

1/1068, Bara Bazar, Kashmere Gate, Delhi - 110 006

Ph. : 91-11-23967135, 23915454, Telefax : 91-11-23932782 Cell : #91-9811008007

E-mail : federalimpex@rediffmail.com Website : mnrstarbearings.com

**STAR ANAND GROUP SINCE 1950 Serving the Automotive Industry**



Keeping you safe..... SINCE 1958



**MORE STRENGTH....  
EXTRA SERVICE**

**MODERNIZE PACKING**

**COMPLETE RANGE OF OUR PRODUCTS FOR  
NEW GENERATION LCV's & HCV's**

U BOLT, CENTER BOLT, SPRING & BELL CRANK PINS, AL-BRONZE BUSHES.

# परिवहन सम्पदा

40 वर्षों से ऑटोमोबाइल क्षेत्र में देश की एक मात्र अग्रणी पत्रिका  
जहाँ जाइयेगा, हमें पाइयेगा

## Regd. Office :

FF-20, Priha Plaza, Opp Punjab National Bank,  
Transport Nagar, Jaipur-302 003 (Rajasthan)  
Ph.: 0141-2642679, 4012679

E-mail: sales@parivahansampda.com  
parivahan@airtelmail.in

Web Site : www.parivahansampda.com

www.facebook.com/parivahansampda1981

@parivahansampda

9414076426

## Editor

Avnish Jain

# 9414076426, 8209138320

avnish@parivahansampda.com

@avnishjain1971



## Co-Editor

Shalu Jain

# 8426044999, 8005612683

shalu@parivahansampda.com



## Makeup & Managed By

Shyam Saini

# 9799102032

shyam@parivahansampda.com



## G. M. (Marketing)

Sanjay Gurnani

# 7568555805

sanjaygurnani76@gmail.com



## Chartered Accountant & Auditors :

**SHARMA GARG & CO.**

502, 5th Floor, Pink Tower

Tonk Road, Jaipur-302 015

Phone : 0141 4012993, 4031194

Edited, Published and Owned by **Avnish Jain** and Printed at **Kanti Offset Printers** 448, Bakliwal Bhawan, Lalji Sand ka Rasta, Jaipur-302003 and Published at FF-20, Priha Plaza, Opp. Punjab National Bank, Transport Nagar, Jaipur-302 003 (Rajasthan) **Editor Avnish Jain**

**EDITOR  
CORNER**



## दीपोत्सव एक पवित्र दृष्टिकोण



दीपावली को सामान्य भाषा में दीपोत्सव अर्थात् प्रकाशोत्सव कहा जाता है और प्रकाश अपने शत्रु अंधकार को टिकने नहीं देता, इसी कारण इस पर्व को अंधकार पर प्रकाश की विजय के रूप में भी देखा गया है। किंवदन्तियों में अंधकार की पाप और पुण्य की प्रकाश से भी तुलना की गई है अर्थात् पाप पर पुण्य की विजय अथवा बुराई पर अच्छाई की विजय भी कहा गया है।

पुराणों में दीपावली मनाने का एक कारण रावण का वध करके चौदह वर्ष पश्चात् अयोध्या लौटने पर अयोध्यावासियों द्वारा खुशी के रूप में दीपमाला जलाकर उनके प्रति सम्मान प्रकट करना भी माना गया है। यद्यपि इसका किसी भी पुराण में उल्लेख नहीं है यहां तक कि तुलसी दास जी ने भी रामचरित मानस में कहीं भी इसका उल्लेख नहीं किया है लेकिन यह मान्यता इतनी सुदृढ़ हो चुकी है कि अब इस पर कुछ भी कहना अनुपयोगी ही है। यह असत्य भी समय का रूप ले चुका है। दूसरी ओर जैनमतावलम्बियों के अनुसार इस पर्व को अवसर्पिणी काल के अन्तिम व चौबीसवें तीर्थंकर भगवान महावीर के निर्वाण दिवस के रूप में भी मनाया जाता है। माना जाता है कि भगवान महावीर ने तपोबल से केवल ज्ञान रूपी दीप को प्रज्वलित करके अर्थात् केवल ज्ञान (सर्वोच्च ज्ञान की अन्तिम सीमा, सर्वज्ञता) प्राप्त करके अंधकार रूपी अष्ट कर्म व आत्मा को बंधक बनाकर रखने वाली चारों कषाय क्रोध, मान, माया, लोभ रूपी अंधकार पर विजय प्राप्त करने का इच्छुक रहता है। प्रतीक रूप में वह मिट्टी के दीपक जलाकर अंधकार को दूर करता है। विद्वानों ने कहा भी है-

**जड़दीप विनिष्चर को अब तक, समझा था मैंने उजियारा।**

**निज गुण दरशायक ज्ञान दीप से मिटा मोह का अंधियारा।**

अर्थात् अब तक मैं इस मिट्टी के दीपक को ही अंधकार दूर करने का साधन मानता रहा हूँ लेकिन आत्मा के गुणों का दर्शन कराने वाले मोह रूपी अंधकार को दूर भगाने वाले ज्ञान रूपी दीपक प्राप्त होने पर अब मुझे कृत्रिम दीपक की आवश्यकता नहीं है, अतः इसे मैं तुझे (भगवान) समर्पित करता हूँ।

एक अन्य मान्यता में दीपावली को पांच पर्वों का पुंज भी माना गया है जिसमें धन तेरस को समतामूलक माना गया है अर्थात् सभी जीवों के कष्टों को दूर करने हेतु यथा शक्ति अपना धन सद्कार्यों में व्यय करना ही धनतेरस का सच्चा अर्थ है। प्रतीक रूप में सभी जीवों के प्रति मंगल कामना करते हुए दीपदान किया जाता है। नरक चतुर्दशी का अर्थ है नरक रूपी भावों (क्रोध, मान, माया, लोभ) को मन, वचन, काय से शुद्ध करना। प्रतीक रूप में शुद्ध घी के दीपक जलाकर प्रत्येक जीव के कल्याण की कामना की जाती है। दीपावली के दिन मोह रूपी अंधकार दूर करने के लिये पूजा अर्चना करके प्रतीक रूप में ज्ञान रूपी दीपक जलाये जाते हैं। गोवर्धन पर ममतारूपी गाय की पूजा की जाती है। मां को जीवन दायनी माना जाता है उसी से हमारे संस्कारों में पवित्रता का संचरण होता है। प्रतीक रूप में सम्यक चरित्र के लिये गौरूपी माता की पूजा की जाती है। यम द्वितीया के दिन यमरूपी पापकर्मों को दूर रखने के लिये बहन अपने भाइयों को मंगल तिलक लगाकर मंगल कामना करती है।

कहने का तात्पर्य है कि दीपावली मनाने के पीछे मान्यतायें चाहे कुछ भी हो लेकिन एक संदेश साफ है 'अंधकार पर प्रकाश की विजय' या 'बुराई पर अच्छाई की विजय'। यह पंचपर्वों का पुंज प्रतिवर्ष संदेश दे जाता है कि अभावग्रस्तों की सहायता करो, भावों को शुद्ध करो, ज्ञान रूपी दीपक से अज्ञान (मोह) को दूर करो, सम्यक चरित्र के धारक बनो, सबजीवों के प्रति मंगल कामना करो। वर्तमान में समय की मांग भी यही है। तो आईये इस दीपोत्सव का श्री गणेश करें। परिवहन सम्पदा परिवार दीपावली की मंगल कामनायें प्रेषित करते हुए यह दीपावली विशेषांक आपको समर्पित करता है।

*Avnish Jain*

# Advertiser's Index

**Company Name** **City** **Page No.**

Company Name	City	Page No.
<b>A</b>		
Am-Tech Industries	Rajkot	60
Accurate Engineers	Ludhiana	45
Agrawal Trading Company	Jaipur	02
Agrawal Trading Company	Jaipur	86
Allied Gears India	Delhi	119
Anand Auto Dealers	Delhi	49
Anand Bearing International	Delhi	17
Ankit Auto Agency	Delhi	31
Ankit Auto Agency	Delhi	54
Ankit Auto Agency	Delhi	91
ARB Bearings Limited	New Delhi	87
Atul International	Ludhiana	27
Auto Craft India	Ludhiana	120
Auto Pins India Ltd.	Faridabad	89
<b>B</b>		
Bajrang Spring	Delhi	50
Balwant Motors	Delhi	67
Bathla Gears Stores	Delhi	13
Bawa Murayama Silicon	Jalandhar	48
Bemex Engineering Organisation	New Delhi	120
Bharti International	Veraval (shapar)	52
Bhim Auto Industries	Ludhiana	120
Bindra Auto Spares	Delhi	116
British Motor Car Co. (1934) Ltd	Jaipur	30
British Motor Car Co. (1934) Ltd	Jaipur	32
British Motor Car Co. (1934) Ltd	Jaipur	52
British Motor Car Co. (1934) Ltd	Jaipur	55
BST Auto Pvt. Ltd.	Jalandhar	08
<b>C</b>		
Chaggar Engineering Works	Jalandhar	47
<b>D</b>		
D.D. Industries Limited	New Delhi	09
Dynamic Engineering Co. Pvt. Ltd.	Wadhwancity	112
<b>E</b>		
El-chico Clutch Pvt. Ltd	Faridabad	84
Elite Industries	Jalandhar	119
<b>F</b>		
Fitwell Auto Industry	Jalandhar	47

## Areawise Booking Center



### DELHI

Mr. Anand Sachdeva  
**M/s Sachdeva Agencies**  
 779/17, Dr. Sircar Building,  
 Nicholson Road, Kashmere Gate  
 Delhi-110006  
 Ph.: (011) 23936570 (M) 09311158940  
 E-mail: sachdevaagencies@gmail.com

### UTTARANCHAL

Mr. Manmohan Kishan Gupta  
**M/s Friends Auto Spares**  
 Tyagi Road, Dehradun-248001  
 Mobile : 09897129306



### UTTAR PRADESH

Mr. K. C. Nigotiya  
**M/s Nigotiya Auto Spares**  
 96-S, Gurunanak Market  
 Gadarian Purwa, Kanpur - 208012  
 Mobile : 09838200249  
 Email : nigotiyakanpur@yahoo.co.in



### MADHYA PRADESH

Mr. Santosh Parashar  
**M/s Techno Progressive Traders**  
 89, 4th Floor, Dawa Bazar  
 13-14, R.N.T. Marg, Indore-452001  
 Phone : 0731-4045621, 2705551  
 Mobile : 09827289231



### HARYANA

Mr. Sushil Aggarwal  
**M/s Super Automobiles**  
 26-29, New Auto Market  
 Bhiwani-127021  
 Mobile : 09416338273  
 E-mail: super\_automobiles@rediffmail.com



### MAHARASHTRA (VIDHARBHA)

Mr. Sanjay Zumberlaji Chhangani  
**M/s Chhangani Traders**  
 Chhangani Complex,  
 Jaffergi Gin Compound  
 Behind Old Cotton Market  
 Amravati- 444601 (MH.)  
 (M): 7212573675, 9422190355



Required Area wise Contact  
 For Subscription Booking  
 For Advertisement Booking  
 For Trade News Coverage

In Punjab, Odisha, Jammu & Kashmir  
 Andra Pradesh, Tamilnadhu & Kerala  
 Contact # 9414076426

# Advertiser's Index

## Areawise Booking Center



### RAJASTHAN

Mr. Akshay Jain  
C/o Documents Point  
225/A-3, Ashok Nagar,  
Road No. 13, Udaipur-313 001  
Phone: (0294) 2424050, 2424051  
(M) 09414168317, 9887068317  
Email : docu\_point@rediffmail.com

### BIHAR/JHARKHAND/WEST BENGAL

Mr. Shambhu Kumar  
Mobile : 09934234304  
Email : shambhukumarkhg55@gmail.com



Mr. Rakesh Kumar  
Mobile : 09199137188

Mr. Subash Kumar  
Mobile : 09934454065



### JHARKHAND



Mr. Kishan Kumar  
M/s Neha Tractor  
Near Bank of Baroda  
Rathur Road, Ranchi-834001  
Ph. 09708640300, 09835196655

### CHATTISGARH

Mr. Govind Aggarwal  
M/s Bearing Centre  
21, Lal Ganga Mansion, Patwa  
Complex, M. G. Road, Raipur (C.G.)  
Phone: 0771-2224947, 4031917  
Mobile: 9425502117, 9827161747  
Email : bcraipur@gmail.com



Mr. Prakesh Ravel  
C/o Sagar Advertising & News Services  
16, Silver Coin, Opp. Ghugri Park  
80 ft. Road, Surendra Nagar-363 002  
Ph.: (02752) 224570 (M): 09825224217  
E-mail : sagarads54@yahoo.in

### GUJARAT

The views and opinions expressed in the articles printed in this journal do not necessarily represent that of the Editorial Board.

Company Name	City	Page No.
Gagan Engineers	Ludhiana	25
Ganganagar Motors	Jaipur	121
Genuine Spares	Delhi	51
GS Auto International Limited	Ludhiana	124
Gujarat Clutch Pvt. Ltd.	Ahmedabad	83
Harsh Auto Engineering	Hansi	45
IE Auto Industrial Enterprises Pvt. Ltd.	Sonipat	111
Impulse Techno Corporation	Delhi	35
Isha Electronics	Udaipur	114
Jai Shakti Industries	Delhi	41
Jai Traders	Jodhpur	59
Jei Bearings	Rajkot	64
Jess Kay Auto Industries	New Delhi	61
K. D. Rubber Industries	Jaipur	14
Kansal Auto Traders	Delhi	30
Kansal Auto Traders	Delhi	53
Kashmir Automobiles (Regd)	Delhi	85
Kohli International (P) Ltd.	New Delhi	38
Krishna Engg. Works	Ludhiana	120
Luthra Industrial Corporation	Agra	5
M.R.T. Enterprises	Gondal	116
Macas Automotive	Faridabad	01
Mack Springs Private Limited	Mumbai	113
Manoj Motors (Prem Gali)	Delhi	60
Marc Bearings Pvt. Ltd.	Veraval (shapar)	115
Marvi Autocomp Private Limited	Delhi	11
Metro Sales	Jaipur	62-63
Milan Motor & Tractor Parts	Jaipur	06
Motion Industries	Delhi	123
Narang Fluid Transmission Products	New Delhi	66
National Manufacturing Co.	Jalandhar	36
Nayyar Auto Industries	Delhi	110
Nigotiya Auto Spares	Kanpur	65

# Advertiser's Index

Company Name	City	Page No.
<b>P</b> Precision Engineering Works	Ludhiana	50
<b>R</b> R.D. Mechanical Works	Ludhiana	18
RMP Bearings Limited	Ahmedabad	117
Rose Auto	Delhi	116
Royal Auto Industries (Regd.)	Ludhiana	53
Rurka Enterprises (India)	Goraya	118
<b>S</b> S.D. Auto Industries	Jalandhar	16
S.K. Auto Industrial Corporation	Meerut	90
S.R. Industries	Jalandhar	116
Sangam Motors	Khagaria	42
Sark International	Hissar	07
Sawhney Enterprises (India)	Delhi	37
Sharda Auto Industries Ltd.	Nagpur	109
Sheel Auto Parts	Delhi	15
Somani Auto (P) Ltd.	Raipur	32
Somani Auto (P) Ltd.	Raipur	54
Soni Auto And Allied Ind. Ltd.	Jamshedpur	04
Sterling Tools Limited	Faridabad	12
Suri Spares (India)	Delhi	45
Surya Precision	Meerut	40
<b>T</b> Techno Progressive Traders	Indore	116
Toughla Automotive Pvt. Ltd.	Delhi	03
Turbo Bearings Pvt. Ltd.	Rajkot	88
<b>V</b> Veracity Automotives Pvt. Ltd.	Ludhiana	122
Vesco International	Delhi	107
Victra Auto Components	Agra	39
Vishwakarma Auto Enterprises	Jaipur	108
<b>W</b> Western Engineers	Jodhpur	119
<b>Y</b> Yaman Engitech Pvt. Ltd.	Noida	69
Yamuna Lubricants Pvt. Ltd.	Mehasana	10
Yogi Hi-tech Pvt. Ltd.	Kotda Sangani	118
Yugal Precision (P) Ltd.	Agra	51

Ball Bearings	--
Tapper Roller Bearings	--
Cylindrical Roller Bearings	--
Gajra Gears	72-73-74-75
Genuine Clutch Parts	--
Macas Spare Parts	68-69-71-99
Meritor Spare Parts	76-77
Replacement Spare Parts (Tata)	98
Swift Spares	82
T.V.S. Girling Parts & Bolts	70
Tata ACE/Magic	80
Tata Indica Spare Parts	78
Tata Sumo Spare Parts	79
Tata Spacio & Safari Spare Parts	79
Tata Victa Spare Parts	79
Tata Indigo Spare Parts	--
Tata Spare parts for All Model	67
Toyota Qualis Spare Parts	81
Tractor Spare Parts	101-102
Pistons, Valves	
Rings (Goetze Plane & DCEs)	
Usha, IPL, MPR	
TVS Brake Lining	--

## Market Update

Now E-magazine Available at Our Website  
([www.parivahansampda.com](http://www.parivahansampda.com))

**FREE** Without Login All Edition  
are Available

Like and Inquire Details of The  
Party Directly to Them.

Now read your favorite magazine  
wherever you go.... Available on  
PC... Mac.... Tablet... or any other  
handheld device!

# अन्दर के पृष्ठों पर....

## वाहन-उद्योग

जी.एस गुप द्वारा कई नये प्रोडक्ट लांच किये	24
'इंपोर्ट पर डिपेंडेंस खत्म करे ऑटोमोबाइल सेक्टर	69

## न्यू लॉन्च

बीएमडब्ल्यू भारत में नए लकजरी सेगमेंट में प्रवेश करेगी ग्रैन कूप को किया लांच	30
बीएमडब्ल्यू मोटररैड ने भारत में जी-310 आर, जी-310 जीएस का नया संस्करण पेश किया	80

## विविधा

दीपोत्सव : एक पवित्र दृष्टिकोण	19
आखिर क्यों मनाई जाती है दिवाली	26
100 कदम सफलता के	29
ग्रीन दिवाली मनाकर, ना कहें प्रदूषण को	31
बड़ी राशि की जरूरत है तो पर्सनल और गोल्ड लोन से बेहतर प्रॉपर्टी पर कर्ज	32
सफल लीडर का प्राकृतिक गुण नेतृत्व दर्शन	43
दिवाली-इस बार मनाएं ज्ञान का प्रकाशोत्सव	44
देश के तीन कोनों से रूप चौदस के दिन अलग-अलग पर्व मनाने की परम्परा	52
बिन पटाखे यूं मनाएं दिवाली	55
जीत का उत्सव एक दिन ही क्यों, रोज मनाएं विजयोत्सव	92
इस तरह मनाएं ईको-फ्रेंडली दिवाली	93
खुले हाथ और फैले प्रकाश94	
मिटे तम और होवे उजास	95
क्या छिपा है हमारे संस्कारों में....	96
Tecnical Specifications - Farmtrac Hero Tractor	100
Leading Auto Spares Suppliers in Bhopal (M.P.)	103-106

## कम्पनी-परिचय

Impule Techno Corporation, Delhi	34
----------------------------------	----

## समाचार-जगत

मर्सडीज-बेंज ने पेश की इलेक्ट्रिक एसयूवी कीमत 99.3 रुपये से शुरू	30
संपदा प्रॉपर्टी, ऑटोमोबाइल व शिक्षा के क्षेत्र में प्रिंट मीडिया के सहयोग से व्यवसाय को महत्वपूर्ण समर्थन	33
ऑटोमोबाइल कंपनियों को क्यों नहीं है रिकवरी पर भरोसा	47
लाइट कमर्शियल व्हीकल्स की डिमांड में भी दिखने लगा पिकअप	48
बड़ी संख्या में मार्केट में बिकने आ रही है लगजरी कारें	49
यह 2 ट्रेंड बने रहे तो उड़ सकती है ऑटोमोबाइल इंडस्ट्री की नींद	50
जीएसटी व इनकम टैक्स रिटर्न फाइल करने की समय सीमा बढ़ी	54
सितम्बर में मारुति की सेल्स 31% बढ़ी, 1,60,442 वाहन बेचे	54
पांच साल में तीसरा सबसे बड़ा रिटेल व्हीकल ब्रांड बना	82
मारुति का नेक्सा	
कंपीटिटर्स को 'कंपीटिशन' का असली मतलब समझाने की तैयारी में मारुति	91
टाटा मोटर्स को पैसेंजर व्हीकल कारोबार के लिए भागीदार की तलाश	

## रोचक जानकारी

कोल्हापुर का महालक्ष्मी मंदिर-1955 तक शिवाजी के वशंज	58
महालक्ष्मी की पूजा रकते रहे, अब सरकार की देखरेख में	

## स्वास्थ्य जगत

Common Yoga Protocol	28
ज्यादा और अनहैल्दी खाने से एसिडिटी होने पर खाएं	46
गुलकंद	
चलिए... क्योंकि चलना ही सेहत है	57

**GS AUTO** INTERNATIONAL LTD.

# जी. एस. ग्रुप द्वारा कई नये प्रोडक्ट लांच किये



**No. 1 Brand**  
Serving the country  
since **80 years**



**UNVEILING  
THE  
UNBEATABLE  
RANGE**

जी. एस. ग्रुप जो कि ऑटोमोबाइल जगत का एक महत्वपूर्ण हिस्सा है और देश की अग्रणी निर्माताओं की गिनती में शामिल है उसी ग्रुप में अब नवीनतम पीढ़ी ने ग्रुप को नई बुलंदियों तक ले जाने के लिये अपने कदम बढ़ाने आरम्भ कर दिये हैं। जी. एस. ऑटो इन्टरनेशनल लि. व गुरमुख सिंह इन्टरनेशनल एलएलपी आज ऑटोमोटिव सर्पेसेशन पार्ट्स व फास्टनर्स कम्पोनेन्ट्स में सबसे तेजी से उभरने वाले निर्माताओं की श्रेणी में आने लगे हैं। सभी प्रकार की अंतरराष्ट्रीय पैसेंजर कार, यूटिलिटी व्हीकल्स, हल्के, मिडियम व भारी कामर्शियल व्हीकल्स, मल्टी एक्सल व्हीकल्स, ट्रेलर व विशेष प्रकार के वाहनों के निर्माण में इस इण्डस्ट्री में अपना उपयुक्त स्थान बनाया है।

पंजाब के लुधियाना के अतिरिक्त जी.

एस. ग्रुप का एक प्लांट टाटानगर (जमशेदपुर) में भी स्थित है जो 1. 2 मिलियन वर्ग फुट फैला हुआ है।

जी. एस. ग्रुप के अगले

उत्तराधिकारी के रूप में श्री हरकीरत सिंह रियात ने अपने पुरतैनी व्यवसाय व उद्योग में प्रवेश कर अपने कदम जमाने प्रारम्भ कर दिये हैं। श्री हरकीरत सिंह रियात के कुशल नेतृत्व में जी. एस. ऑटो इन्टरनेशनल लि. व गुरमुख सिंह इन्टरनेशनल एलएलपी ऑटोमोबाइल इण्डस्ट्री का एक महत्वपूर्ण हिस्सा बन चुका है। उन्हीं के नेतृत्व में जी. एस. ऑटो इन्टरनेशनल ने अपना नया ब्रांड "SPEED +" लॉन्च किया है जिसको भारतीय बाजारों में अपार सफलता मिली है। अब इसी सफलता के साथ आगे बढ़ते हुए जी. एस. ग्रुप अपने डीलर नेटवर्क का विस्तार करने और अपने डीलर्स को सभी कार्यों के लिये प्रोत्साहित करने की योजना बना रहा है और कुछ नये प्रोडक्ट लाने की तैयारी भी कर रहे हैं, जिसे शीघ्र ही बाजार में लॉन्च किया जायेगा।

जी. एस. ग्रुप के प्रवक्ता द्वारा हमारे प्रतिनिधि को दी गई जानकारी के अनुसार यह देखा गया है और कंपनी के प्रबन्धन द्वारा जांच करने पर पाया गया है कि कुछ लोग/कम्पनियां जी. एस. ऑटो इन्टरनेशनल लि. व गुरमुख सिंह इन्टरनेशनल एलएलपी के साथ जुड़ने का दावा कर रहे हैं जिससे कम्पनी के मूल ब्रांड की छवि को बहुत नुकसान पहुंचा है, क्योंकि इन सभी कंपनियों ने अपने उत्पादों को अलग गुणवत्ता के साथ लॉन्च किया है। इसको ध्यान में रखते हुए मैनेजमेंट ने उन डीलर्स व ट्रेडर्स के खिलाफ कानूनी कार्यवाही आरम्भ करने का फैसला किया है, जिनमें वर्तमान में मौजूदा डीलर व डिस्ट्रीब्यूटर को भी शामिल किया गया है अपने ब्रांड और अपने व्यवसायिक हित की रक्षा करने के लिये। कंपनी चाहती है कि उनके समर्पित संरक्षक सावधानी बरतें और अपने ब्रांड और ग्राहकों के विश्वास की रक्षा करें, संयम बरतें और कंपनी अपने वफादार संरक्षकों के साथ है जो ऐसी संस्थाओं या डीलर्स के बारे में बताएगा।

अपने ग्राहकों की आवश्यकताओं को समझने और अपनी विस्तृत की गई नई श्रृंखला की प्रतिबद्धता के साथ जी. एस. ग्रुप विश्व की अग्रिम पांच मध्यम और भारी कामर्शियल व्हीकल्स निर्माताओं में से एक स्थान पर आसीन है। जी. एस. ऑटो इन्टरनेशनल लि. व गुरमुख सिंह इन्टरनेशनल एलएलपी अपने प्रोडक्ट्स यूरोप, आस्ट्रेलिया, दक्षिण पूर्व एशिया, मध्य पूर्व और अफ्रीका आदि देशों के बाजारों में निर्यात कर रही है। श्री रियात उच्च प्रेरित, प्रतिभाशाली कर्मचारियों और अनुभवी टीम को अपनी सफलता का श्रेय मानते हैं।

जी. एस. ऑटो इन्टरनेशनल लि. व गुरमुख सिंह इन्टरनेशनल एलएलपी सभी प्रोडक्ट्स के सैगमेंट में अग्रणी है उनके प्रोडक्ट्स सभी राष्ट्रीय और अन्तरराष्ट्रीय टियर-1 और वाहन निर्माताओं जैसे अरविन-मेरिटर, अशोक लैलंड, डैमलर इंडिया कामर्शियल व्हीकल्स प्रा. लि., हिन्दुस्तान मोटर्स लि., महिन्द्रा एण्ड महिन्द्रा, महिन्द्रा नैवीस्टार, मारुति सुजुकी इण्डिया लि., इसुजु लिमिटेड, एसएमएल, टाटा मोटर्स, टाको हैन्डीक्सन संस्पैशन प्रा. लि., वीई कामर्शियल व्हीकल्स लि., वोल्वो आदि कुछ नाम हैं जिन्हें इनके प्रोडक्ट्स पर पूर्ण विश्वास है।



Promotion

दीपावली की लक्ष्मि शुभकामनाएँ

परिवहन सम्पदा  
15 नवम्बर 2020

25

# Gagan

## ENGINEERS

An ISO Certified Co.



Manufacturers of : All Types of High Class Centre Bolt  
U-Bolt, Wheel Spanner & Nuts for Exports & Domestic Market

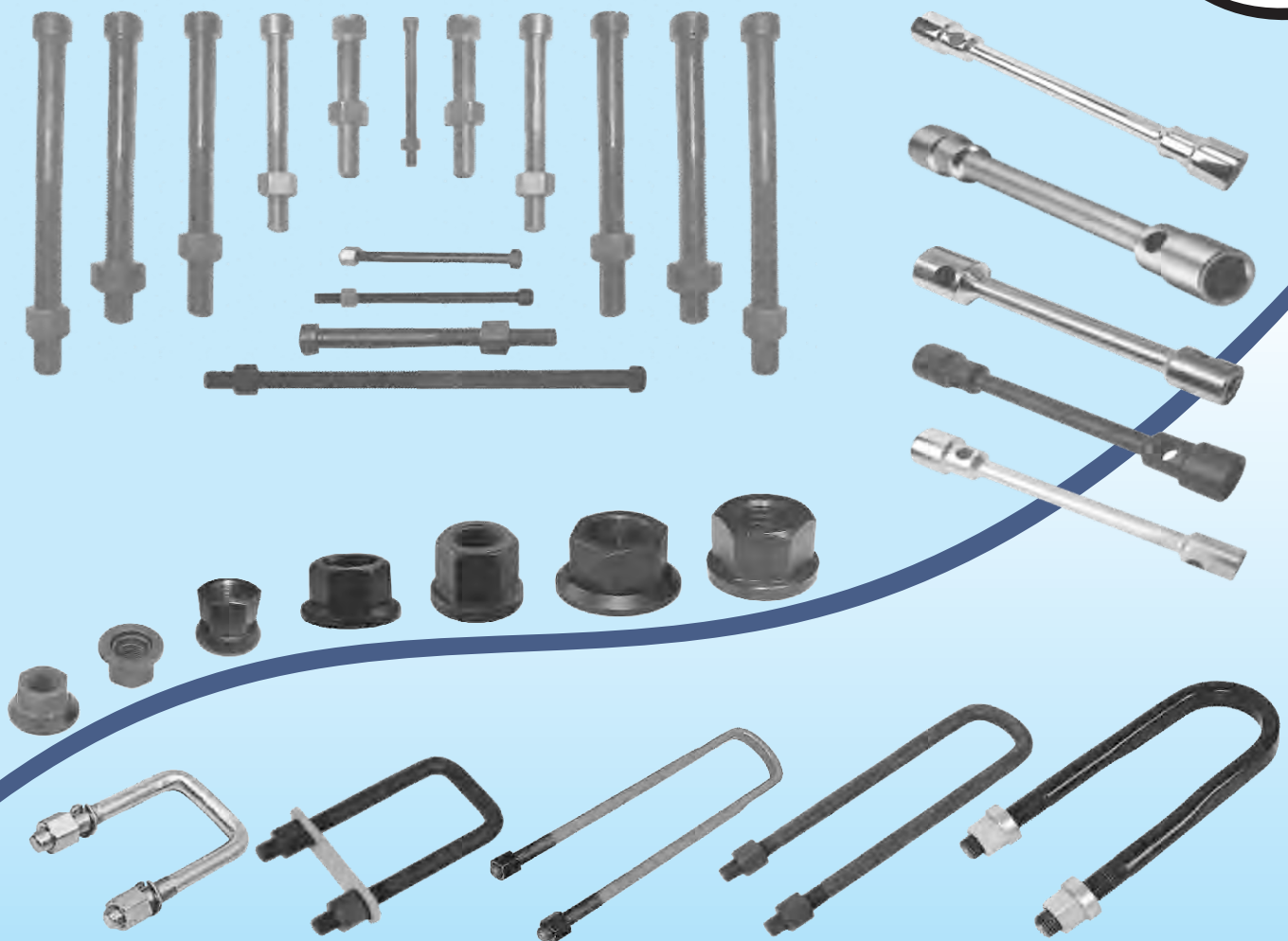

# Gagan ENGINEERS

Guru Nanak Street No.7, Shimlapuri, Gill Road, Ludhiana-141003 (Pb.)  
Phone : +91-161-5058344 Fax : 2490344 E-mail : gagan04@hotmail.com  
Contact Person : Gagan Gupta (Mobile) +91-98148-11199

Happy  
Diwali

आखिर, क्यों मनाई जाती है

## द्विवाली

श्री सुरेन्द्र जैन  
मै. कंसल ऑटो ट्रेडर्स  
दिल्ली

आने की खुशी में अयोध्या के नागरिकों ने पूरे शहर को दीपक से सजाया था।

## बंगाल में होती है काली पूजा

द्विवाली पर बंगाल में माँ काली की पूजा होती है। कहा जाता है कि नवद्वीप के महाराजा कृष्णन चंद्रा ने अपनी प्रजा से माँ काली की पूजा की विनती की थी। आज बंगाल में दुर्गा पूजा के बाद काली पूजा का बहुत महत्व है।

## देवी लक्ष्मी का जन्म और विवाह

ऐसा माना जाता है कि समुद्र मंथन के दौरान द्विवाली के दिन ही सम्पन्नता की देवी माँ लक्ष्मी का जन्म हुआ था। इसी दिन देवी लक्ष्मी का भगवान विष्णु के साथ विवाह भी हुआ था और इस समारोह के लिए बहुत से दीपक जलाये गये थे। इसी कारण द्विवाली को देवी लक्ष्मी के साथ जोड़ा जाता है और इस त्योहार पर दीपक और मोमबत्ती जलाने की परम्परा है।

## भगवान श्री कृष्ण द्वारा नरकासुर का वध

जहां समूचे भारत में अमावस्या की रात को द्विवाली मनाई जाती है, वहीं तमिलनाडु में नरकचतुर्दशी (द्विवाली से एक दिन पहले) द्विवाली मनाई जाती है। माना जाता है कि बहुत समय पहले वहां एक दुष्ट राजा नरकासुर राज करता था, जिसने करीब 16 हजार महिलाओं को बंदी बनाया था। भगवान श्री कृष्ण नरकासुर का वध करके उन सभी की रक्षा की थी। इस दिन को वहां बुराई पर अच्छाई की जीत के रूप में मनाया जाता है। गोवा में इस दिन नरकासुर के कागज के पुतले जलाये जाते हैं। कुछ तमिल घरों में इस दिन लक्ष्मी पूजा भी की

जाती है।

## सिखों के लिए भी खास

सिखों में भी द्विवाली का खास महत्व है। कहा जाता है कि मुगल बादशाह जहांगीर के आदेश से ग्वालियर के किले में बंदी बनाये गये सिख गुरु हरगोबिंद, इसी दिन अमृतसर लौटे थे और उनके लौटने की खुशी में पूरे शहर को रोशनी से सजाया गया था। तीसरे सिख गुरु अमरदास ने द्विवाली को चिरस्मरणीय मंगल दिवस के रूप में संस्थागत किया था, जब सभी सिख अपने गुरुओं का आशीर्वाद लेने के लिए इकट्ठा होंगे।

## मिला मोक्ष

द्विवाली का जैन धर्म में भी विशेष महत्व है। कहा जाता है कि इस दिन आखिरी जैन तीर्थंकर भगवान महावीर ने मोक्ष या निर्वाण प्राप्त किया था। इसी तरह द्विवाली के दिन ही हिन्दु धर्म के महान सुधारक और आर्य समाज के संस्थापक महर्षि दयानंद सरस्वती को भी निर्वाण प्राप्त हुआ था।



इसी तरह देशभर में द्विवाली के बारे में बहुत से किस्से-कहानियां हैं लेकिन सभी का भाव एक ही है। वह है बुराई पर अच्छाई की और अंधकार पर प्रकाश की जीत। यह एक ऐसा सफर है, जो आपको खुद के और करीब लाता है।

माना जाता है कि हिंदुओं के 33 करोड़ से ज्यादा देवी-देवता हैं और करीब इतने ही पर्व-त्योहार भी हैं। हालांकि, इन सब त्योहारों में से द्विवाली को सबसे बड़े त्योहार के रूप में मनाया जाता है। द्विवाली सिर्फ हिन्दुओं का एक त्योहार ही नहीं है, बल्कि यह उन त्योहारों में से एक है, जिसका देशभर में बेसब्री से इंतजार किया जाता है और हर्षोल्लास के साथ मनाया जाता है। यह वह वक्त होता है, जब उत्सव जिंदगी का हिस्सा बन जाते हैं और मौसम में बढ़ती ठंड के बावजूद फिजा में रिश्तों की गर्माहट होती है। हालांकि, पूरे देश में द्विवाली मनाने के पीछे कई किस्से-कहानियां प्रचलित हैं। आइए जानते हैं, ऐसे ही कुछ किस्से-कहानियों के बारे में...

## खत्म हो जाती है फसल की कटाई

पश्चिम भारत में यह माना जाता है कि भारत में पारम्परिक तौर पर द्विवाली की शुरूआत किसानों द्वारा फसल की कटाई पूरी होने के बाद की गई थी। पश्चिम भारत के ग्रामीण और शहरी, दोनों ही इलाकों में इस दिन पोहे से व्यंजन तैयार करने की भी परम्परा है।

## भगवान श्रीराम की अयोध्या वापसी

द्विवाली मानने की एक प्रचलित वजह रामायण से भी मिलती है। महाकाव्य रामायण के अनुसार भगवान श्रीराम, माता सीता और लक्ष्मण, रावण को हराकर और लंका पर विजय प्राप्त कर कार्तिक माह के इसी दिन अयोध्या लौटे थे। उनके



# Atul International

Suppliers of: Auto & Tractor Spare Parts

Heavy & Light Commercial Vehicle Spares,  
Jeep Spare Parts, Tractor & Tiller Parts

## OUR PRODUCTS

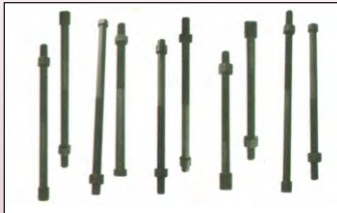

## Atul International

(Suppliers of: Auto & Tractor Spare Parts)

Nirankari Street No.6, Miller Ganj, G.T. Road. Ludhiana-3.

Off.: 0167-2537233, 24637233 Cell : 094170-39233

E-Mail : [info@atulinter.com](mailto:info@atulinter.com), [ksinter44@gmail.com](mailto:ksinter44@gmail.com)

Website : [www.atulinter.com](http://www.atulinter.com)

21st June - International Day of Yoga

## Common Yoga Protocol



## Introduction

While addressing the 69th session of United Nations General Assembly (UNGA) on September 27, 2014, the Honorable Prime Minister of India Shri Narendra Modi urged the world community to adopt an International Day of Yoga.

"Yoga is an invaluable gift of ancient Indian tradition. It embodies unity of mind and body; thought and action; restraint and fulfillment; harmony between man and nature and a holistic approach to health and well-being. Yoga is not about exercise but to discover the sense of oneness with ourselves, the world and Nature. By changing our lifestyle and creating consciousness, it can help us to deal with climate change. Let us work towards adopting an International Yoga Day," Shri Modi said.

On December 11, 2014, the 193 member UNGA approved the proposal by consensus with a record 177 co-sponsoring countries a resolution to establish 21st June as "International Day of Yoga". In its resolution, the UNGA recognised that Yoga provides a holistic approach to health and well-being and wider dissemination of information about the benefits of practicing Yoga for the health of the world population. Yoga also brings harmony in all walks of life and thus, is known for disease prevention, health promotion and management of many lifestyle-related disorders. This booklet

intends to give a brief overview about Yoga and Yogic practices to orient one towards comprehensive health for an individual and the community.

**What is Yoga?**

Yoga is essentially a spiritual discipline based on an extremely subtle science which focuses on bringing harmony between mind and body. It is an art and science for healthy living. The word "Yoga" is derived from the Sanskrit root *yuj* meaning "to join", "to yoke" or "to unite". According to Yogic scriptures, the practice of Yoga leads to the union

of individual consciousness with universal consciousness. According to modern scientists, everything in the universe is just a manifestation of the same quantum firmament. One who experiences this oneness of existence is said to be "in Yoga" and is termed as a yogi who has attained a state of freedom, referred to as *mukti, nirvāna, kaivalya* or *moksha*.

"Yoga" also refers to an inner science comprising of a variety of methods through which human beings can achieve union between the body and mind to attain self-realisation. The aim of Yoga practice (*sādhana*) is to overcome all kinds of sufferings that lead to a sense of freedom in every walk of life with holistic health, happiness and harmony.

**Brief history and development of Yoga**

The science of Yoga has its origin thousands of years ago, long before the first religion or belief systems were born. According to **Yogic lore**, Shiva has seen as the first *yogi* or *ādiyogi* and the first *guru* or *ādiguru*. Several thousand years ago, on the banks of lake Kantisarovar in the Himalayas, *ādiyogi* poured his profound knowledge into the legendary *saptarishis* or "seven sages". These sages carried this powerful Yogic science to different parts of the world including Asia,

the Middle East, northern Africa and South America. Interestingly, modern scholars have noted and marvelled at the close parallels found between ancient cultures across the globe. However, it was in India that the Yogic system found its fullest expression. Agastya, the *saptarishi* who travelled across the Indian subcontinent, crafted this culture around a core Yogic way of life.

Yoga is widely considered as an "immortal cultural outcome" of the Indus Saraswati Valley Civilisation – dating back to 2700 BC – and has proven itself to cater to both material and spiritual uplift of humanity. A number of seals and fossil remains of Indus Saraswati Valley Civilisation with Yogic motifs and figures performing *Yoga sādhana* suggest the presence of Yoga in ancient India. The seals and idols of mother Goddess are suggestive of *Tantra* Yoga. The presence

of Yoga is also available in folk traditions, Vedic and Upanishadic heritage, Buddhist and Jain traditions, *Darshanas*, epics of Mahabharata including Bhagawadgita and Ramayana, theistic traditions of Shaivas, Vaishnavas and Tantric traditions. Though Yoga was being practiced in the pre-Vedic period, the great sage Maharishi Patanjali systematised and codified the then existing Yogic practices, its meaning and its related knowledge through Patanjali's *Yoga Sutras*.

After Patanjali, many sages and Yoga masters contributed greatly for the preservation and development of the field through well-documented practices and literature. Yoga has spread all over the world by the teachings of eminent Yoga masters from ancient times to the present date. Today, everybody has conviction about Yoga practices towards the prevention of disease, maintenance and promotion of health. Millions and millions of people across the globe have benefitted by the practice of Yoga and the practice of Yoga is blossoming and growing more vibrant with each passing day.

Continue .....



अच्छे और बुरे व्यक्ति तो आरम्भ से ही रहे हैं किन्तु पहले बुरा व्यक्ति हीनता से ग्रसित नहीं रहता था जबकि आज तो अच्छा व्यक्ति भी हीन भावनाओं का शिकार रहता है। हीनता की ग्रन्थि के कारण ही व्यक्ति एक-दूसरे की बुराई करता है। याद रखें, दूसरों की बुराई करने से दूसरे का तो कभी कोई बुरा नहीं हो सकता किन्तु आपकी सफलता का रास्ता अवश्य अवरुद्ध हो जाता है इसलिए हीनता से बचने के लिए अपने विचारों को पर्याप्त ऊँचाई दो ताकि बुराई का कोई कीटाणु ही न बचे।

आदमी जब भी खाली होता है या कुछ न कर पाने की स्थिति में होता है तब वह आदतन दूसरों की बुराई करता है और बुराई के अलावा कुछ भी नहीं करता। दूसरों की बुराई करने से आदमी को क्षणिक सन्तुष्टि मिलती है, उसके अहम् की पुष्टि होती है। सोचता है, वह वैसा तो नहीं बन सकता किन्तु बुराई के माध्यम से उसकी ऐसी-तैसी तो कर ही सकता है लेकिन बुराई की आग और जलन के जहर में वह खुद ही खोखला होता चला जाता है इसलिए अपने-आप को सार्थक कार्यों में व्यस्त रखिए। बुराई से बचिए।

कितनी अजीब स्थिति है कि जब भी दो व्यक्ति मिलते हैं, उनकी बातचीत की सूर्य किसी तीसरे व्यक्ति पर ही टिकी होती है। यह भी तय है कि उस तीसरे व्यक्ति की अच्छाई नहीं, बल्कि बुराई ही की जाती है बुराई करके हम अपने आपको अपेक्षाकृत अधिक समझदार सिद्ध करने का प्रयास करते हैं परन्तु आज तक दूसरों की बुराई करके कोई भी व्यक्ति महान नहीं बन सका है। आदमी कुछ देकर ही महान बन सकता है, लेकर नहीं।

आदमी नब्बे फीसदी लोगों की बुराई ही करता है, केवल दस फीसदी लोगों की ही तारीफ करता है और वह भी तब तक ही करता है, जब तक उसका स्वार्थ सिद्ध होता रहता है। स्वार्थ से ऊपर उठने पर ही व्यक्ति नफरत से ऊपर उठ सकता है। हम इतने चालाक हैं कि हर जीवित व्यक्ति में बुराई ढूँढ ही लेते हैं और मरने पर उसे देवता बना देते हैं। इसी कारण हमारे यहां जितने भी महान व्यक्ति हैं, वे सब मृत्यु के बाद ही महानता को उपलब्ध हुए हैं।

सफलता का मापदण्ड व्यक्ति के लिये अलग-अलग होता है किन्तु जो अपने आप को अपने कार्य के प्रति समर्पित कर देता है, उसके लिए मापदण्ड कोई विशेष महत्व नहीं रखता। याद रखें, आप किसी की बुराई करके अच्छे नहीं हो सकते। क्या दूसरों की बुराई करने का अधिकार केवल आपको ही प्राप्त है? क्या दूसरे आप की बुराई नहीं कर सकते? यदि आप किसी की एक बुराई करेंगे, तो व आपकी दस बुराई करेगा इसलिए न किसी की बुराई करें, न किसी की बुराई सुनें और न किसी को बुराई करने का अवसर दें।

काम उतना महत्वपूर्ण नहीं होता, जितना काम करना महत्वपूर्ण होता है। काम करना भी उतना महत्वपूर्ण नहीं होता, जितना सद्भावनापूर्वक काम करना महत्वपूर्ण होता है यदि आप सम्मान के साथ जीना चाहते हैं तो दूसरों का सम्मान करना भी सीखें। किसी का सम्मान न कर सकें, कोई बात नहीं पर किसी का अपमान तो न करें। किसी का अपमान न करना ही उसका सम्मान करना है।

आदमी प्रायः अपने बराबर या ऊपर वालों की ही बुराई करता है, नीचे वालों की नहीं करता किन्तु यह भूल जाता है कि जब भी ऊपर वाले पर कीचड़ उछाला जाता है, कीचड़ वापस खुद पर ही गिरता है। ऊपर वाले तक तो कीचड़ पहुँच ही कहां पाता है। अक्सर हम तृतीय पुरुष की अनुपस्थिति में ही कीचड़ उछालते हैं इसलिए कीचड़ हमारे आस-पास ही गिरता है। कीचड़ के ढेर को देखकर हम बहुत खुश होते हैं। यह कीचड़ हम अपने अवसाद एवं नैराश्य के कारण ही उछालते हैं। जब तक हम अपने आपको व्यस्त नहीं रखेंगे, जब तक सकारात्मक सोच नहीं रखेंगे, तब तक एक-दूसरे पर कीचड़ उछालते ही रहेंगे।

यह भी याद रखिए कि जब आप दूसरों की बुराई करते हैं, तब दूसरे तो अपने-अपने कार्यों में व्यस्त रहते हैं। आप द्वारा की गई बुराई का उनके स्वास्थ्य पर कोई असर नहीं पड़ता किन्तु समय, श्रम और दिमाग तो आपका ही खर्च होता है। आपके मुँह से दूसरों की बुराई सुनने वाला भी आपसे सावधान रहता है। आपकी बातों का उस पर कोई विशेष प्रभाव नहीं पड़ता। वह तो विवशतावश ही आपकी बात सुनता है, वह भी समझ लेता है कि उसकी अनुपस्थिति में आप उसकी भी बुराई ही करेंगे इसलिए बुराई ही करनी है तो खुद की करो, पूरी ईमानदारी से करो और सबके सामने करो। तब लोगों

अपने आप को  
इतना व्यस्त रखो  
कि दूसरों की  
बुराई करने का  
वक्त ही न मिले

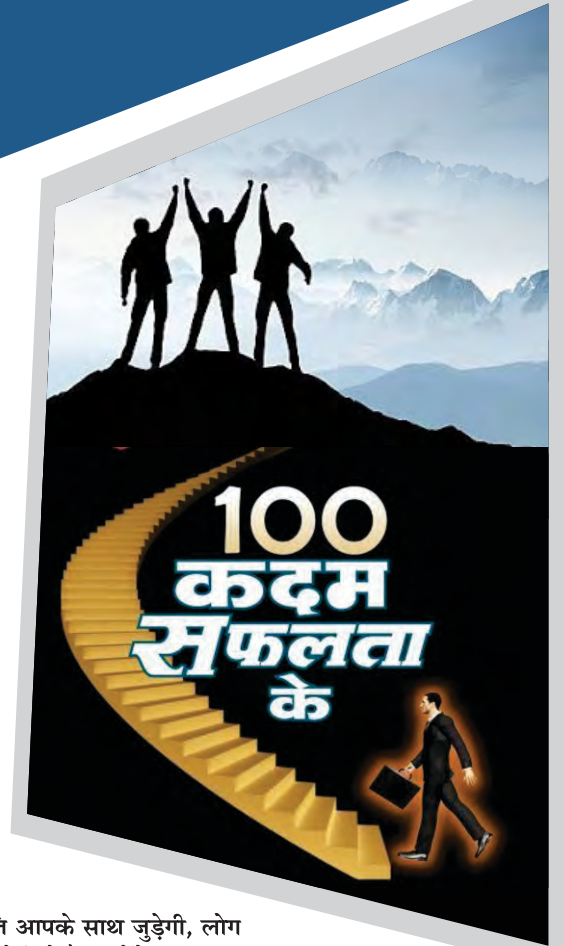

की सहानुभूति आपके साथ जुड़ेगी, लोग आपकी मदद के लिये तैयार रहेंगे।

जब भी आप राग-द्वेष से ऊपर उठेंगे, महानता की श्रेणी में आ जायेंगे। महानता के लिए आपको अपने व्यक्तित्व का निर्माण करना पड़ेगा। व्यक्तित्व निर्माण के लिए दूसरों की बुराई के बजाय अपनी कमजोरियों को पकड़ना पड़ेगा। अपनी कमजोरियां पकड़ने के लिए दूसरों की बुराई नहीं, अच्छाईयां ग्रहण करनी पड़ेंगी। जब आप व्यस्त रहेंगे, अपनी कमजोरियों को दूर करने में लगे रहेंगे, तब आपको दूसरों में कोई बुराई ही नजर नहीं आयेगी। आदमी अपनी कमजोरी को छिपाने के लिए उसे दूसरों पर आरोपित कर लेता है। वह अपनी ही चालाकियों और अपनी ही कमजोरियों को दूसरों की बुराई के रूप में प्रायः उद्घाटित करता रहता है। वस्तुतः व्यक्ति अन्दर से जैसा होता है, वैसा ही सबको समझता है इसलिए सबसे पहले अपने आपको सुधारिए, अपने काम से काम रखिए, तब आपको किसी में कोई बुराई नजर ही नहीं आयेगी।

**निष्कर्ष**— जब भी किसी की अच्छाई या बुराई करनी हो तो उसके सामने ही करें। किसी को माध्यम न बनायें। ध्यान रहे, मध्यस्थ द्वारा कभी भी सही-सही सम्प्रेषण संभव नहीं हो सकता। मध्यस्थ तो अपना मिर्च-मसाला भी मिलायेगा। सच्चाई तो यही है कि व्यक्ति कभी भी किसी की न तो ठीक से बुराई कर पाता है और न अच्छाई। बुराई बढ़ा-चढ़ा कर की जाती है और अच्छाई बहुत ही संकुचित मन से की जाती है इसलिए जहां तक संभव हो, अच्छाई और बुराई सामने ही करें, संक्षिप्त तर्क युक्त एवं संयमित तरीके से करें। सम्बन्धों की कीमत पर न करें। मजा तो तब है, जब अच्छाई या बुराई सुनकर कोई भी आप से नाराज न हो। याद रखें, कोई भी व्यक्ति ऐसा नहीं हो सकता जो केवल अच्छा ही हो या केवल बुरा ही हो।

**MSL**

MSL CLUTCH &amp; COMPONENTS

**KANSAL AUTO TRADERS**123, Gurunanak Auto Market  
Kashmere Gate, Delhi-110 006  
Phone: (O) 011-49402354  
Mobile: 9811031573, 9811031547

जर्मनी की ऑटो कंपनी बीएमडब्ल्यू भारत में लक्जरी कार बाजार के नए खंड में प्रवेश करने की तैयारी कर रही है, और कम्पनी का मानना है कि कोरोना वायरस के चलते लागू किए गए लॉकडाउन से उबरकर देश में जल्द मांग भी बढ़ेगी। कम्पनी ने भारत में अपनी बीएमडब्ल्यू 2 सीरीज के ग्रैन कूप मॉडल की पेशकश भी की। इसके डीजल इंजन संस्करण की कीमत 39.3 लाख रुपये और 41.4 लाख रुपये है। इसका पेट्रोल संस्करण बाद में पेश किया जाएगा। ग्रैन कूप मॉडल को कम्पनी के चैन्नई स्थित संयंत्र में तैयार किया गया है। बीएमडब्ल्यू ग्रुप भारत, आस्ट्रेलिया और न्यूजीलैंड के अध्यक्ष विक्रम पवाह ने कहा कि भारतीय बाजार में वृद्धि के लिए हमारी रणनीति अभी भी मजबूत है और कम्पनी भारत के भविष्य को लेकर आशांचित है।



## बीएमडब्ल्यू भारत में नए लक्जरी सेगमेंट में प्रवेश करेगी, ग्रैन कूप को किया लांच



## मर्सडीज-बेंज ने पेश की इलेक्ट्रिक एसयूवी, कीमत 99.3 लाख रुपये से शुरू



Mercedes-Benz



लक्जरी कार बनाने वाली जर्मनी की मर्सडीज बेंज ने भारतीय बाजार में अपनी इलेक्ट्रिक एसयूवी कार 'ईक्यूसी' पेश की। कम्पनी ने इसकी पेशकश कीमत 99.30 लाख रुपये रखी है। कम्पनी की "ई-क्यूब ब्रॉण्ड के तहत यह पहली पेशकश है। यह पूरी तरह से बैट्रीज पर चलने वाली इलेक्ट्रिक एसयूवी है। इसमें 80 किलोवाट घंटा

क्षमता की लिथियम आयन बैटरी है। यह एक बार चार्ज होने के बाद 445 से 471 किलोमीटर तक जा सकती है। कम्पनी का दावा है कि ईक्यूसी 20.8 से 19.7 किलोवाट घंटा प्रति 100 किलोमीटर बिजली का उपभोग करती है। इसके अगले और पिछले पहियों पर दो इलेक्ट्रिक मोटर लगी हैं। यह दोनों मिलकर 408 अश्वशक्ति का बल पैदा करती है जिससे कार 0 से 100 किलोमीटर प्रति घंटे की रफ्तार मात्र 5.1 सेकेंड में प्राप्त कर लेती है। अभी कम्पनी ने इसे दिल्ली, मुंबई, पुणे, बेंगलुरु, हैदराबाद और चेन्नई के बाजारों में उतारा है। इसके अलावा अपनी ई-वाणिज्य वेबसाइट से भी बिक्री कर रही है। मर्सडीज-बेंज इंडिया के प्रबंध निदेशक और मुख्य कार्यकारी अधिकारी मार्टिन श्वेक ने कहा, "हमारे लिए ईक्यूसी को पेश करना, अपने पोर्टफोलियो की कारों का इलेक्ट्रीकरण करना है। हम नया रुख तय करने के लिए फिर से सबसे आगे हैं।" मर्सडीज-बेंज ने वैश्विक स्तर पर 'एबिशन 2039' कार्यक्रम के तहत अपने सभी मॉडलों को

पर्यावरण पर शून्य प्रभाव डालने वाला बनाने का लक्ष्य तय किया है। कम्पनी ने कहा कि पहली 50 ईक्यूसी की शुरुआत कीमत 99.30 लाख रुपये होगी। इसमें एसी वॉल बॉक्स चार्जर, होम इलेक्ट्रिकल चार्जर, पांच साल सड़क पर सर्विस सेंटर की सुविधा, पांच साल की समग्र सर्विस का पैकेज, पांच साल के लिए असीमित किलोमीटर तक वारंटी बढ़ाने की सुविधा और बैटरी पर आठ साल या 1,60,000 किलोमीटर तक का कवर शामिल है।



Distributor/Stockist:

**SOLANKI MOTORS**Parshwanath Colony, Plot No. 65,  
Kayalana Chorah, Jodhpur (Raj.)  
Ph. : 0291-2754910, Mobile :09314214466

# ग्रीन दिवाली मनाकर, ना कहें प्रदूषण को

CELEBRATE  
GREEN  
DIWALI  
AVOID CRACKERS



यूँ तो दिवाली हर साल आपके जीवन को खुशियों और उमंग से भर जाती है लेकिन हर साल दिवाली पर प्रदूषण भी काफी बढ़ जाता है। अगर आप अपने पर्यावरण से प्यार करते हैं तो आपको ग्रीन और इको-फ्रेंडली दिवाली मनाने की ओर ध्यान देना चाहिए। आइए जानते हैं कि किन-किन तरीकों की मदद से आप अपनी दिवाली को फ्रेंडली और ग्रीन बना सकते हैं।

## मिट्टी के दीपक जलाएं

दिवाली पर घर को रोशनी से सजाने की परंपरा है। ऐसे में अपने घर को रंग-बिरंगी लाइट्स और चाइनीज स्ट्रिंग्स की बजाय मिट्टी के दीपकों से सजाएं। लाइट्स और स्ट्रिंग्स से बिजली की काफी खपत होती है। इससे बेहतर है कि आप मिट्टी के दीपक जलाएं और पर्यावरण को स्वच्छ रखने में मदद करें।

## इको-फ्रेंडली पटाखें

जी हां, बाजार में इको-फ्रेंडली पटाखे भी उपलब्ध हैं। इन्हें खास तरीके से बनाया जाता है, ताकि कम प्रदूषण हो। इन्हें बनाने के लिए रीसाइकल्ड पेपर का इस्तेमाल किया जाता है। इसलिए इस बार आप इन पटाखों का इस्तेमाल कर सकते हैं।



## हैंडमेड कार्ड्स, गिफ्ट्स

दोस्तों और रिश्तेदारों को महंगे तोहफे देने की बजाय आप उन्हें अपने हाथों से बनाए कार्ड्स गिफ्ट कर सकती हैं। ये तोहफे किफायती भी होंगे और साथ ही इनसे आपका भावनात्मक रूप से जुड़ाव भी होगा, जो रिश्तों को मजबूत बनाएगा।



## सफाई करना न भूलें

दिवाली पर सबके अलग-अलग जाने से बेहतर है कि अपने किसी एक जगह पर सभी लोगों को बुला लें और मिलकर दिवाली मनाएं, खाना खाएं और खुशियां मनाएं। हालांकि, पार्टी खत्म होने के बाद सफाई करना बिल्कुल न भूलें। साथ ही पटाखों के कचरे को भी जरूर साफ करें। साफ-सफाई के साथ ग्रीन दिवाली मनाएं।

## प्राकृतिक सुगंध

आप दिवाली पर जब अपने घर को सजाएं तो कोशिश करें कि आपका घर सुगंधित भी हो। इसके लिए आप आर्टिफिशियल रूम फ्रेशनर्स या डिवाइसेज की बजाज प्राकृतिक उत्पादों जैसे सेंटेड कैंडल्स या अगरबत्ती आदि का इस्तेमाल कर सकती हैं। आप दिवाली पर रंगोली बनाने के लिए इको-फ्रेंडली रंग भी ले सकते हैं।



## दूसरों की दिवाली बनाएं स्वबसूरत



बहुत से ऐसे लोग भी होते हैं, जो पैसे की कमी के कारण आपकी तरह जोश और उमंग के साथ दिवाली नहीं मना सकते। ऐसे में आप उन लोगों की मदद कर सकते हैं और उनकी दिवाली भी खूबसूरत बना सकते हैं। इससे आप न केवल उन लोगों को खुशियां देंगे, बल्कि आपको खुद भी बहुत अच्छा लगेगा और अपने ऊपर गर्व होगा।

**ANK**<sup>®</sup>  
U. J. CROSS

**Specialist In**

All Kind of U.J. Cross Kits  
Prop. Shaft Components  
Steering Cross Assy.  
Wheel Spanners

Since : 1987

**ANKIT AUTO AGENCY**

197, Prem Gali, Punja Sharif, Kashmere Gate, Delhi-110 006  
Phone: (O) 011-45784542 Cell : 09999257596

**Customer Care : # 9810163039**

Email : ankcross@yahoo.co.in

**Works: Sector-5, D.S.I.D.C. Industrial Area, Bawana, Delhi-110 039**





# Somani Enterprises

## Retailer TATA MOTORS Parts for Delhi

2803, Guru Nanak Auto Market, Kashmere Gate, Delhi-110 006, Ph.: 23974715, 23943477, 64532987

कम ब्याज दर पर 20 साल तक की लंबी अवधि का लोन संभव

## बड़ी राशि की जरूरत है तो पर्सनल और गोल्ड लोन से बेहतर प्रॉपर्टी पर कर्ज



पैसे की जरूरत किसी भी समय पड़ सकती है। यह जरूरत बच्चे की उच्च शिक्षा के खर्चों को पूरा करने के लिए हो सकती है, बिजनेस बढ़ाने के लिए हो सकती है, बिजनेस शुरू करने के लिए हो सकती है या किसी मेडिकल इमरजेंसी के लिए हो सकती है। जब भी हमें एक बड़ी रकम की जरूरत पड़ती है तो हम पहले पर्सनल लोन के बारे में सोचते हैं या फिर हमारे मन में गोल्ड लोन का ख्याल आता है। कई बार हम संपत्ति बेच कर जरूरत की रकम जुटाते हैं। हालांकि, इन सब से बेहतर एक दूसरा विकल्प भी है, जिसके बारे में कम ही लोग सोचते हैं, ये है संपत्ति गिरवी रखकर कर्ज लेना यानी लोन अगेंस्ट प्रॉपर्टी।

लोन अगेंस्ट प्रॉपर्टी में अधिकतम लोन राशि गिरवी रखी जाने वाली सम्पत्ति के मूल्य पर निर्भर करती है। कर्जदाता संपत्ति के बाजार मूल्य का 50-70 फीसदी लोन प्रदान करती है। न केवल आवासीय बल्कि कॉमर्शियल संपत्ति, औद्योगिक संपत्ति और प्लॉट पर भी लोन लिया जा सकता है। संपत्ति के कीमत का मूल्यांकन करते वक्त बैंक संपत्ति का स्थान, आयु और भौगोलिक स्थायित्व पर भी विचार

करते हैं। मूल्यांकन प्रक्रिया के बाद ग्राहक की भुगतान क्षमता, क्रेडिट स्कोर, कर्ज एवं आमदनी का अनुपात आदि के आधार पर कर्ज राशि पर फैसला करते हैं। इसके बाद डिस्बर्सल हो कर पैसा मिलने में आमतौर पर एक से तीन सप्ताह तक का समय लग सकता है।

### ये पांच विशेषताएं बनाती हैं लोन अगेंस्ट प्रॉपर्टी को स्वास

**लंबी अवधि** - ज्यादातर बैंक और एनबीएफसी लोन अगेंस्ट प्रॉपर्टी को चुकाने के लिए लंबी अवधि का वक्त देते हैं। ये अवधि 15 से 20 वर्षों तक की हो सकती है। जबकि लोन के अन्य विकल्प जैसे कि पर्सनल लोन और गोल्ड लोन की अवधि अपेक्षाकृत छोटी होती हैं। पर्सनल लोन के लिए अधिकतम पांच साल की अवधि मिलती है।

**छोटी ईएमआई**-लोन अगेंस्ट प्रॉपर्टी में कर्ज की अवधि लंबी होने की वजह से ईएमआई की राशि छोटी हो जाती है। वहीं, पर्सनल लोन में अवधि छोटी होने की वजह से ईएमआई का आकार बड़ा होता है। ऐसे में अगर लोन की राशि अधिक है तो लोन अगेंस्ट प्रॉपर्टी आप पर हर महीने कम बोझ डालती है।

**कम ब्याज दर**-संपत्ति गिरवी होने के कारण यह सुरक्षित कर्ज होता है। इसलिए लोन अगेंस्ट प्रॉपर्टी की ब्याज दरें कम होती हैं। लोन अगेंस्ट प्रॉपर्टी पर ब्याज दरें करीब 8.75% प्रति वर्ष

से शुरू होती है। वहीं, दूसरी तरफ पर्सनल लोन या गोल्ड लोन जैसे विकल्पों की ब्याज दरें क्रमशः 9% से 24% और 7.50% से 29% प्रति वर्ष हो सकती हैं।

**कर्ज राशि का इस्तेमाल**- पर्सनल लोन, टॉप अप होम लोन और गोल्ड लोन की तरह ही लोन अगेंस्ट प्रॉपर्टी से मिलने वाली रकम के इस्तेमाल पर किसी भी तरह की पाबंदी नहीं होती है। हालांकि इस राशि का इस्तेमाल किसी अवैध काम या स्ट्रेटबाजी जैसी गतिविधियों में नहीं किया जाना चाहिए। इस कर्ज का इस्तेमाल बच्चे की उच्च शिक्षा, कारोबार के विस्तार, विदेश घूमने आदि कार्यों के लिए किया जा सकता है।

### टैक्स में कटौती एक अतिरिक्त लाभ

लोन अगेंस्ट प्रॉपर्टी पर टैक्स लाभ भी मिलता है। पहले तो इस लोन के लिए किए खर्च जैसे कि प्रोसेसिंग फी एवं डॉक्यूमेंटेशन शुल्क आदि को व्यावसायिक खर्च बताकर आयकर में टैक्स कटौती का दावा किया जा सकता है। इसके अलावा, अगर कर्ज राशि का इस्तेमाल कोई आवासीय संपत्ति खरीदने के लिए किया जाता है तो इसके लिए एक वित्तीय वर्ष में 2 लाख रुपए तक चुकाए गए ब्याज को धारा 24(बी) के अंतर्गत क्लेम किया जा सकता है। हालांकि कर्जदाता के सामने कर्ज राशि और उसका इस्तेमाल स्पष्ट होना चाहिए। होम लोन की तरह लोन अगेंस्ट प्रॉपर्टी की मूल ऋण राशि के भुगतान पर ग्राहक कोई टैक्स लाभ का दावा नहीं कर सकते।

### कर्ज लेने से पहले इन चार की तुलना जरूर करें

हमारी सलाह है कि लोन अगेंस्ट प्रॉपर्टी लेते समय कर्जदाता चैक या एनबीएफसी का चयन करने से पहले अन्य कर्जदाताओं के ब्याज दर, कर्ज की अवधि, प्रोसेसिंग फी एवं प्री-पेमेंट फीस की तुलना जरूर कर लें।

### लोन अगेंस्ट प्रॉपर्टी पर ब्याज दरें

बैंक ऑफ बड़ौदा	8.20% - 13.35%
पीएनबी	8.70% - 9.80%
एसबीआई	8.80% - 9.65%
आईआईसीआई	8.90% - 9.10%

⇨ TAPER ROLLER  
 ⇨ BALL  
 ⇨ CYLINDRICAL  
 ⇨ NEEDLE ROLLER  
 ⇨ FOUR POINT  
**BEARINGS**

Distributor/Stockist:

**Jain Motors**

New Chungi Naka, Ajmer Road,  
N.H. 8, Keshupura, Jaipur - 303011 (Raj.)  
Mobile : 009314613535



# PRINT MEDIA



## संपदा प्रॉपर्टी, ऑटोमोबाइल व शिक्षा के क्षेत्र में प्रिंट मीडिया के सहयोग से व्यवसाय को महत्वपूर्ण समर्थन

कोविड 19 के प्रभाव से देश में पूर्ण लॉकडाउन लागू किया गया था। हालात ऐसे बन गये थे कि नागरिकों ने समाचार पत्र खरीदना बंद कर दिया था क्योंकि इससे संक्रमण का संदेह हो रहा था लेकिन जैसे-जैसे लॉकडाउन को सरकार ने अनलॉक करने का कार्य किया है नागरिकों का रूझान पुनः इलेक्ट्रॉनिक मीडिया से पुनः प्रिंट मीडिया की ओर आकर्षित हो रहा है इसका एक महत्वपूर्ण कारण ग्रामीण क्षेत्र में आकर्षक कृषि उत्पादन क्रय शक्ति में सुधार व उपभोक्ता मांग का बढ़ना माना जा सकता है। अनलॉक के दौर में ग्रामीण क्षेत्र में उपभोग तेजी से बढ़ा है और इसमें प्रिंट मीडिया में उपभोक्ता उत्पादों के विज्ञापन की अहम भूमिका रही है। अनेक कंपनियों ने ग्रामीण उपभोक्ताओं की मांग व क्षमता को देखते हुए उत्पादों के पैकिंग में महत्वपूर्ण बदलाव किया और इससे उत्पादों की मांग को महत्वपूर्ण प्रोत्साहन मिला है। लॉकडाउन के दौर में विज्ञापन में 80 प्रतिशत कमी आ गई थी लेकिन इसमें क्रमशः जुलाई 2020 से त्वरित स्तर पर सुधार दर्ज किया गया है तथा विशेष रूप से प्रिंट मीडिया विज्ञापन में तेजी से सुधार दर्ज किया गया है। आज देश के प्रमुख शहरों में ऑटोमोबाइल व संपदा प्रॉपर्टी हाउसिंग क्षेत्र के विज्ञापन बहुत बड़ी मात्रा में देखने को मिल रहे हैं।

ग्रामीण क्षेत्र में विशेष रूप से ऑटोमोबाइल, उपभोक्ता ड्यूरेबल्स व उपभोक्ता उत्पादों के विज्ञापन प्रभावशाली सिद्ध हो रहे हैं। उत्पादकों के द्वारा इसी संदर्भ में विभिन्न योजनायें भी शुरू की गई हैं और इन योजनाओं की विस्तृत जानकारी नागरिकों को प्रिंट समाचार पत्र मीडिया के माध्यम से सुगमता

के साथ प्राप्त हो रही है। अनेक ऐसे क्षेत्र हैं जिनमें तो कोविड पूर्व स्तर को विज्ञापन छू चुके हैं। अनलॉक के प्रत्येक दौर के साथ प्रिंट मीडिया में विज्ञापन तेजी से बढ़ रहे हैं। स्थानीय से स्थानीय विज्ञापन का स्तर जो अप्रैल में 10 प्रतिशत था वह अब गत वर्ष के 80 प्रतिशत के स्तर पर आ गया है।

कुछ व्यवसाय के क्षेत्र तो ऐसे हैं जो पूरी तरह प्रिंट मीडिया पर ही निर्भर हैं जिसकी पहुंच देश के ग्रामीण क्षेत्र तक है इनमें विशेष रूप से रिटेल संपदा प्रॉपर्टी व शिक्षा के क्षेत्र शामिल हैं। अब शीघ्र ही मनोरंजन क्षेत्र भी जुड़ सकता है। चेन्नई, मुंबई जैसे शहरों में वाणिज्यिक व आवासीय संपत्तियों के निरंतर विज्ञापनों से इन डवलपर कंपनियों की बिक्री में तेजी से सुधार हुआ है। उपभोक्ता को आज कम ब्याज दर पर सहज ही ऋण उपलब्ध हो रहा है। सरकार ने भी 50,000 करोड़ रुपये का प्रावधान संपदा प्रॉपर्टी क्षेत्र के लिए वित्तीय प्रोत्साहन के अंतर्गत किया है। इसी का परिणाम है कि चेन्नई, बंगलुरु, दिल्ली एनसीआर में मजबूत मांग देखने को मिल रही है। गत दो माह की अवधि में ऑटोमोबाइल उत्पादों की आकर्षक मांग व बिक्री देखने को मिली है। विशेष रूप से दो पहिया वाहनों व यूटिलिटी वाहनों की बिक्री ग्रामीण क्षेत्र में तेजी से बढ़ी है और इसमें प्रिंट मीडिया का महत्वपूर्ण सहयोग उत्पादों व विक्रेताओं को प्राप्त हुआ है। प्रिंट मीडिया इन सभी क्षेत्रों में प्रचार व प्रसार का मजबूत माध्यम बनकर सामने आया है जिसको पढ़ना इलेक्ट्रॉनिक मीडिया के माध्यम से संभव नहीं है। गणेश चतुर्थी के साथ राष्ट्रीय व क्षेत्रीय पर्वों के दौरान पाठकों ने समाचार पत्रों को ही विज्ञापन व समाचारों के स्तर पर प्राथमिकता दी है।





# MOOVEL

AUTOMOTIVE PARTS  
AN ISO 9001:2008 CERTIFIED COMPANY

## IMPULSE TECHNO CORPORATION

### Running Steps of Successes...



**Impulse Techno Corporation** is off spring of the Suri Group which is in the automotive spare parts business for the past 6 decades. The Suri group is continuously progressing into multi-products specializing in **propeller shaft components & assemblies, universal joint cross, steering linkages (strg. Pitman arm, strg. Sector shaft, strg. Drop arm, strg. Join cross assy, strg. Yoke & teeth), clutch fork, gear housings block assemblies for automotive, tractor, agricultural (harvester combine & thrushers).** Industrial & marine applications. This professionally managed company is headed by Mr. Gagandeep Singh Suri, is a graduate in the field of mechanical engineering from P.S.G. College of Technology, Coimbatore (Tamil Nadu), India, keeping in line with the



Mr. Gagandeep Singh Suri

family tradition and focus on the global scenario, he ventured in the field of manufacturing, exporting and marketing of propeller shaft components & assemblies, U. J. Cross, steering linkages, clutch forks, gear housings block assemblies and cnc turned components under the brand name '**Moovel**' with the help of the professionally managed and highly motivated team of young people. With emphasis on quality and continuous improvement in the development of products, he started the manufacturing and marketing of '**Moovel**' products. Under the Moovel brand the company has developed a vast range of components for the LCV's & HCV's Segment covering the range of vehicles of TATA, LEYLAND, EICHER, MAHINDERA, NAVISTAR ,AMW, MANN, BHARAT BENZ etc and covering the entire range of Spicer type and RSB type of propshaft components.

The raw material for production is first subjected to stringent quality control test in the laboratory to check for their conformity to the required specifications and standards as per O.E M. Norms also random Quality inspection checks at every manufacturing process and stage by qualified and trained Quality control team. The new product development is done using CAM/ CAM techniques to design and develop the components with close tolerances keeping in mind the customer requirements and standards with least development and manufacturing lead time and minimal cost with emphasis and focus on the best life cycle for the functioning life of

the component and assemblies. The '**Moovel**' product is supported by a motivated and encouraging network of distributors, stockists, dealers, mechanics and fleet-owners, the distributors and dealers are given prompt feed back by the market field service staff who is in constant touch with the mechanics and fleet-owners (end-users), who are the back-bone for the growth of the **Moovel** products in the after market segment. Using this every bit of product feedback from the fleet-owners, mechanics and dealers, which is noted and recorded by the service field staff, the information is reverse engineered to the technical team at the factory to develop and produce defect-free, long lasting and trouble-free **Moovel** products to its entrusting end-users, the end result is that we grow with our customers with their trust Support and co-operation.



Mr. Ikjot Singh Suri

The focus at the IMPULSE TECHNO CORPORATION is on collaborative designing with the OEMs. To satisfy the demand of aftermarket They have a chain of dealer/distributor network. Across India & rest of the world. It has direct support from plant & experienced team that produces technical assistance. Total Quality Control is built into the organizational structure and we ensure that highest quality products are delivered to our clients for their total satisfaction.

Managing Director Mr. Gagandeep Singh Suri who has a industry experience of more than 25 years and under his able guidance we have moved from strength to strength & have become a prominent company in Cardan Shafts. Each **MOOVEL** product carries with it the **MOOVEL** seal of quality.

Their values form the foundation of our company and are a true reflection of our beliefs and works They believe in continual improvement of product process & system keeping in mind quality & timely delivery.

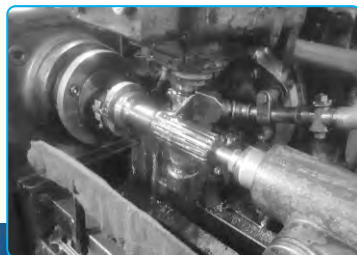



# MOOVEL

AUTOMOTIVE PARTS  
AN ISO 9001:2008 CERTIFIED COMPANY

Trusted Brand For High Performance Products



## PRODUCT RANGE

- ❖ Propeller Shaft Components
  - ❖ Universal Joint Cross
  - ❖ Steering Linkages
  - ❖ Clutch Fork
  - ❖ Gear Box Housing Assy.
  - ❖ Development of CNC Turned Components
- For Automotive Drive Shafts  
Industrial / Machining  
Application, Agricultural  
& Rotavator Application  
Marine Application*



H.C.V. | L.C.V. | Jeep | Car | Tractor

moovel.co.in

Dealers  
Enquires  
Solicited



Manufactured & Marketed By

## IMPULE TECHNO CORPORATION

Plot No.1019, G-Block, DSIDC Narela Industrial Complex, Narela, Delhi-110 040  
+91-11-27782898 +91-98100 05509 moovel@gmail.com

A Product Approved By  
**GOVT. OF INDIA**  
Regd. No. 315850-001

**GXS**<sup>®</sup>  
Regd. No. : 847134



In your  
**service**  
from the last  
**48**  
YEARS



Manufacturers & Exporters of  
All Kinds of Hydraulic Pressure Jacks  
Mechanical Jacks & Chassis Parts



**NATIONAL MANUFACTURING CO.**

155, Dada Colony, Jalandhar (Punjab)  
Mobile : 94170-76871, 75088-69001, 78143-91456  
Email : nationalmfg.co@gmail.com Website : www.gxsautoparts.com



Celebrating 53 Years

Since 1967



Happy Diwali



**S A W**®

auto parts

Complete Range of :



All Logos and Trademarks Belongs to their Respective Owner

Buffer Mounting

Torque Rod & Bushes

V Rod & Bushes

Equaliser

Bogie Pin & Bush

Bogie Pin

Lift Axle Bush with Pin & Washers

Fly Wheel Ring & Assemblies

Coolant Bottle

Power Steering Bottle

Clutch Plate & Pressure Plate

Propeller Shaft Components

Jack Rod & Wheel Spanners

Kamani Parts

Turbo Core

Brake Recharge

Brake Chamber

Air Bellow

Shocker 3118

Fuel Pump Motor

Clutch Booster

Gear Jhamela, Stg Cross Assy, Gear & All type of kits

**Sawhney Enterprises (India)**

767/22, Prakashwati Motor Market, Chabi Ganj, Kashmere Gate, Delhi-110 006

Phone : +91-11-23944854, 23974854 Mobile : +91-9968091574, +91-9136317761

Email : india.sawhneyenterprises@gmail.com URL : www.sawautoparts.com



## Small, Medium and Heavy Commercial Vehicle Parts

- \* Drive Shaft Assemblies / Cardan Shaft
- \* Propeller Shaft Components
- \* Universal Joint Cross
- \* Differential Parts
- \* Flywheel Assemblies and Rings

## KOHLI INTERNATIONAL PVT. LTD.

**Corporate Office :** D-1/18, Mayapuri Industrial Area  
Phase-II, New Delhi-110064 \* Ph. : 011-28111633, 28114388

**Works :** Plot No. 49, Sec.-15, Phase-II IMT Bawal Rewari,  
Haryana INDIA

Toll Free No. : 1800 2122 422

E-mail : spg.help@spggroupindia.com

Website : www.kohligroupindia.com

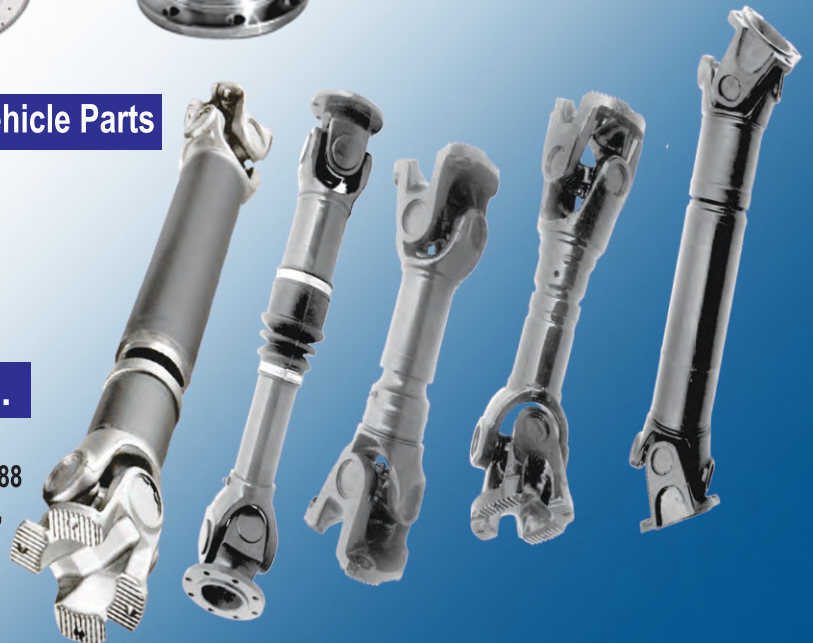

# Manufacturer of Steel Synchronizer Ring & Brass Pad

"Our Asset All Customers, So We Fastest Grown"

## Happy Diwali



GB-75  
Woven  
Carbon



GB-75  
(Assy.)

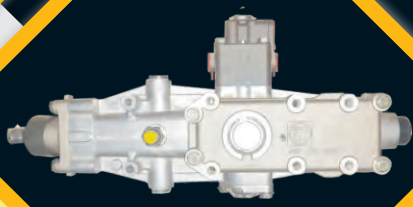

Manufactured & Marketed By

# VICTRA AUTO COMPONENTS

B-765, Trans Yamuna Colony, Agra-282006 (Uttar Pradesh)

vikeshgupta68@gmail.com www.indiamart.com/victra-auto-component

## Call Now

+91 963 4920 272

+91 963 4920 272

# DPX<sup>®</sup>

Quality Product.....  
or Safe & Smooth Drive

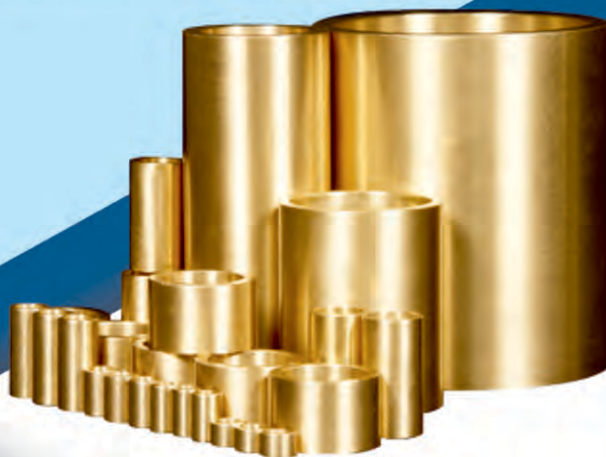

Specialist in  
Spring Pin Bush  
King Pin Bush  
Bell Crank Bush  
Clutch Paddle Bush



The  
**ORIGINAL**  
QUALITY

Complete Range of



ASHOK LEYLAND



Mahindra



AMW  
BUILT TO WIN



EICHER



Manufacturer & Marketed By

## SURYA PRECISION

📍 126, Phool Bagh Colony, Street No.5, Meerut-250 002 (U.P.)

✉️ suryaprecisiontools68@gmail.com

**Contact Person:** Deepak Goyal 📞 09971300654, 09027269752

📍 Delhi Office : 278, Krishna Gali, Chotta Bazar, Kashmere Gate. Delhi-110 006

Area wise Distributor/Dealers Required for Unrepresented Areas



With you All Happy Diwali

Leaf Springs Parabolic Springs & Assemblies



International Leaf Springs

An ISO / TS 16949 : 2009 Certified Co.

We Specialize In Developing Leaf Springs & Assemblies as per  
The Customer Requirement

Specialist in  
Trailer  
Assemblies



PARABOLIC LEAF SPRING

ALLOY SPRING  
STEEL USED  
SUP-9, EN-45,  
SUP-11



CONVENTIONAL SPRING

AS PER O.E.  
STANDARD



TRAILOR ASSEMBLIES

TRUST  
OF  
CUSTOMERS



Marketed By :

**JAI SHAKTI INDUSTRIES**

1332-B, Sultan Singh Building, Behind Bata Showroom, Kashmere Gate, Delhi-110 006  
Phone : +91-11-47082100 Mobile : +91-9999620500 E-mail : jaishaktiindustries@gmail.com

Exports/Distributor Enquiries Solicited For Unrepresented Area

**SANGAM MOTOR MARKETING CO.****AN ISO 9001 : 2008 CERTIFIED COMPANY**Near Commercial House, Main Road Kankarbagh  
Patna - 800 020 (Bihar) Phone: 09934234304, 8986492169  
Email :sagammotorkhg@gmail.com**“गुणवत्ता ही हमारा विज्ञापन, संतुष्टि ही हमारा ध्येय”****Excellent Marketing Team Unit Creative Working Experience 25 Years of Spare Parts For Bihar Area**

Marketing Team View of Sagam Motor Marketing Co., Patna



Marketing Team of Sagam Motor Marketing Co., Patna Waiting for Welcome Mr. Brajesh Maharotra (Principal Secretary Governor of Bihar)

**“आज का रचनात्मक प्रयास - कल का सुनहरा भविष्य”**

Agriculture Spare Parts Specialist in V-Belts

Head Office : **SANGAM MOTORS** M.G. Marg, Khagaria-851204 (Bihar) Mobile : 09934234304

## सफल लीडर का प्राकृतिक गुण

# नेतृत्व दर्शन

नेतृत्व एक प्रक्रिया की तरह है, नेतृत्व जैसा कोई पद नहीं होता है, यह व्यक्तिगत क्षमता की उपयोगिता है। जो सकारात्मक सोच एवं कल्पनाशीलता पर निर्भर करता है। नेतृत्व हासिल करने के लिए दृष्टि नहीं बल्कि दृष्टिकोण की जरूरत होती है। लेकिन जब कोई व्यक्ति किसी कार्य क्षेत्र में पूरे मनोयोग के साथ नियमित रूप से काम करता है, और निरंतरता के पड़ाव, कर्मठता के पड़ाव और एकाग्रता में तपने के उपरांत ही रचनात्मकता और नेतृत्व क्षमता का जन्म हो पाता है और नेतृत्व वही व्यक्ति कर सकता है, जिसका व्यक्तित्व प्रभावशाली हो, वाणी में भावात्मक आकर्षण हो, क्षमाशील प्रवृत्ति हो, त्यागवान रूप हो, जिसकी तर्कशक्ति लोगों को उनकी अनुपस्थिति में भी सही सोचने को मजबूर कर देती हो, जैसे इस नश्वर संसार में हम आम आदमी की लाखों-करोड़ों की संख्या है, जब वह मरता है, तो उनका परिवार रोता और याद करता है, जब कोई आम आदमी किसी पद और प्रतिष्ठा के कारण समाज में पहचान बनाता है, तो उनके मरणोपरांत समाज रोता और याद करता है। लेकिन जब कोई व्यक्ति व्यक्तित्व बनाता है, तो उन्हें इतिहास याद करता है। यह इतिहास किसी कार्य क्षेत्र का लीडर अपनी रचनात्मक और संवेदनात्मक उपस्थिति के कारण ही दर्ज करवा पाता है। चाहे वह अध्यात्मिक लीडर हो, राजनीतिक लीडर हो, सामाजिक लीडर हो, प्रशासनिक लीडर हो या फिर कोई व्यावसायिक लीडर हो, नेता का शाब्दिक अर्थ होता है- जो नैतिकता का नेतृत्व करता हो और संवेदनात्मक भाव से विश्वास का प्रतिनिधित्व करता हो जैसे लीडर के जीवनशैली में कर्तव्य और जबाबदेही श्रृंगार की तरह होता है और अपनी सकारात्मक सोच और संवेदनात्मक भाव से अपने कार्य क्षेत्र से जुड़े सदस्यों के संबंध को हमेशा संवेदना से सींचते रहते हैं।

एक सफल लीडर के पास आत्मीय गुण अन्य लोगों से कुछ खास होता है जो निम्नलिखित है-

- वह प्रभावित नहीं हमेशा प्रेरित करता है।
- वह अनुकरण नहीं अनुसरण करता है।
- वह चिंता नहीं चिंतन करता है।
- वह दृष्टि नहीं दृष्टिकोण रखता है।
- वह किसी भी कार्य में इफेक्ट नहीं साइड इफेक्ट देखता है।
- वह आम आदमी को समर्थक और समर्थक को अनुयायी बनाने का नेतृत्व भाव रखता है।

लीडरशीप के मानवीय मौलिक गुण में भी कुछ खास विशेषताएं होती हैं जो निम्नलिखित है-

1. सकारात्मक सोच हो, 2. संघर्षशील स्वभाव हो, 3. धैर्यवान रूप हो 4. समीक्षात्मक प्रवृत्ति हो 5. रचनात्मक तरीका हो। जहाँ आमतौर पर सामान्य व्यक्ति सारी सुख सुविधाओं के बाबजूद असफल होने पर अंदर से टूट जाता है, बाहर से मायूस हो जाता है। वही एक सफल लीडर धैर्य रखकर अभाव, असुविधा, प्रतिस्पर्धा की स्थिति में भी अपने संघर्षशील स्वभाव से, सकारात्मक सोच के सहारे अपने क्षेत्र में शिखर तक की यात्रा तय करता है। एक सामान्य व्यक्ति सामान्य परिस्थिति में हाबर्ड और ऑक्सफोर्ड विश्वविद्यालय से भले ही योग्यता ले आता है, ज्ञानी की उपाधि भी पा लेता है। येन केन प्रकारेण किसी कार्य को भी सफल कर लेता है। लेकिन वहीं एक सफल लीडर अपने जीवन में साधक गुण के सहारे कार्य के साथ-साथ अपने जीवन को भी धन्य कर लेता है, और दूसरों के जीवन को भी धन्य कर देता है। इसलिए कहा जाता है जो सामान्य परिस्थिति में काम आता हो उसे योग्यता कहते हैं, जो विपरित परिस्थिति में काम आता हो उसे प्रतिभा कहते हैं। लोग जुड़ते हैं भले ही लोभ से, लेकिन जुड़े रहते हैं विश्वास से ऐसा कोई सफल लीडर ही कर पाता है।



दार्शनिक - शंभू

# 09934234304

## एक सफल लीडर का प्राकृतिक गुण-

- दूरदर्शिता से - देखता है।
- संवेदनशीलता से - सोचता है।
- विवेकशीलता से - समझता है।
- रचनात्मकता से - करता है।
- वफादारी से - जिभाता है।

एक सफल लीडर आज की प्रतिस्पर्धा में भी अपनी प्रतिभा को सकारात्मक सोच, संघर्षशील-स्वभाव, धैर्यवान रूप से प्रमाणित करता है- कुअवसर को सुअवसर में, असफलता को सफलता में और सफलता को संतुष्टि में बदलने के लिए हमेशा संकल्पित रहता है। जब कोई व्यक्ति अपने कार्य क्षेत्र में डूबकर कार्य करता है और अपने काम से प्रेम करने लगता है, फिर वहीं रचनात्मक प्रवृत्ति की कोख से लीडर और रिसर्चर का जन्म होता है।

- जहाँ भविष्य दृष्टि नहीं होती है, वहाँ के लोगों का नाश हो जाता है।
- नेतृत्व का सही अभिप्राय है, आगे-आगे सोचने एवं बिषम परिस्थिति से निबटने की कला।
- लीडर के विजन पर निर्भर करती है किसी भी क्षेत्र की कामयाबी।
- आँख की उपयोगिता, जो मानव शरीर में है, जैसे ही किसी कार्य में विजन की उपयोगिता है।
- जो अपने काम में पागल हो जाता है, वही अपने क्षेत्र का लीडर या रिसर्चर बन जाता है।

# दिवाली

## इस बार मनाएं ज्ञान का प्रकाशोत्सव



### सेवाभाव जरूर रखें

बिना सेवाभाव के कोई भी त्योहार अधूरा है। जो कुछ आपको भगवान ने दिया है, आपको उसे दूसरों के साथ बांटना चाहिए। जैसा आप देते हैं, वैसा ही आप पाते भी हैं। इसलिए दूसरों के साथ मिलकर और खुशियां बांटकर दिवाली मनाएं।

### अच्छे गुणों की चमक

दिवाली पर आप अक्सर दीपक जलाते होंगे लेकिन क्या आपको पता है कि हर दीपक एक अच्छे गुण का प्रतीक होता है। जब यह सभी गुण अपनी रोशनी फैलाते हैं, तब दिवाली होती है। इसलिए सिर्फ एक दीपक जलाकर संतुष्ट होने की बजाय हजारों दीपक जलाइए। अपनी जिंदगी में समझदारी के दीपक से रोशनी फैलाइए और ज्ञान हासिल कीजिए।

### आज में जीना सीखिए

दिवाली का मतलब है बीते कल के खेद और भविष्य की चिंता को भुलाकर, अपने आज में जीना। दिवाली पर तोहफे और मिठाइयां देने की परम्परा यही दर्शाती है कि सभी अपने गिले-शकवे भूलकर फिर से दोस्ती को अपनाएं।

### दिवाली मतलब

रोशनी का पर्व, बुराई पर अच्छाई, अंधकार पर प्रकाश और अज्ञानता पर ज्ञान की जीत का पर्व। इस दिन सभी दीपक जलाते हैं और अपने घरों को सजाते हैं। हालांकि, दीपक सिर्फ साल-सज्जा के लिए ही नहीं होते बल्कि यह जिंदगी का एक महत्वपूर्ण सत्य भी बताते हैं कि जब ज्ञान के प्रकाश के जरिए आपके अंदर का अंधकार दूर होता है, तब आपके अंदर की अच्छाई, बुराई पर जीत हासिल करती है। जिंदगी के कई पक्ष और पड़ाव होते हैं। यह जरूरी है कि इन सभी पड़ावों और पक्षों पर रोशनी डाली जाए। आइए जानते हैं, क्या हैं दिवाली के मायने।



श्री प्रमोद कुमार (मार्केटिंग हेड)  
मै. मकास ऑटोमोटिव  
फरीदाबाद

ऐसा करने के बाद ही आप असल मायनों में दिवाली मना पाते हैं। जब पूरे परिवार, समाज में खुशियां फैलती हैं और सब साथ मिलकर दिवाली मनाते हैं, तभी दिवाली सार्थक होती है। याद रखें, जिसके पास सही ज्ञान नहीं है, उसके लिए दिवाली, साल में सिर्फ एक बार आती है। वहीं, जो समझदार हैं, उनके लिए हर पल और हर दिन दिवाली होती है। इस दीवाली हर पल और हर दिन दिवाली होती है। इस दिवाली ज्ञान का प्रकाशोत्सव मनाएं और संकल्प लें कि आप इंसानियत की सेवा करेंगे।

### बुराइयों को जाने दीजिए

दिवाली पर पटाखे जलते हैं। जिंदगी में भी आप कई बार एक पटाखे जैसे बन जाते हैं। एक ऐसा पटाखा जो गुस्से और निराशा से भरा हुआ है और फूटने के लिए तैयार है। ऐसे में जब भी आप बाहर कोई पटाखा फूटता हुआ देखते हैं तो आपको अपनी दबी हुई भावनाएं बाहर निकलती हुई लगती है। जिस तरह पटाखे फूटने पर रोशनी भी होती है, उसी तरह जब आप अपनी दबी हुई भावनाओं को जाने देते हैं तो आपके भीतर भी रोशनी होती है।

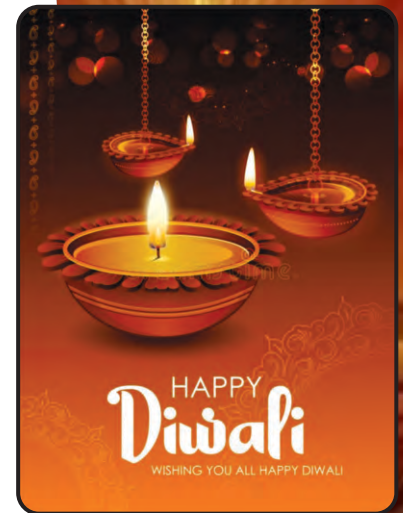



**SILENCER PIPES**

Real Product, Real Value

**NOISELESS, FUMELESS & DURABLE**

Manufacturer of Silencer  
Kamani Clips & Kamani Bushes  
for TATA LEYLAND JEEP, MARUTI  
& All Vehicles



Required  
Dealers/Stockists  
for UP, MP, Bihar,  
Chhattisgarh,  
H.P., Uttarakhand  
& Jharkhand

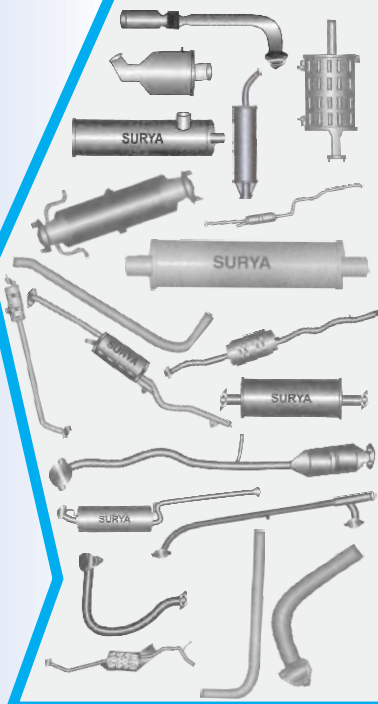

Manufactured By  
**Harsh Auto Engineering**

Shastri Nagar New Peer Baba Mandir Hansi-125 033 (Dist.: Hissar) Haryana  
Mobile.: 9812024170, 9034014999, 9728111155  
E-mail : suryasilencer@gmail.com

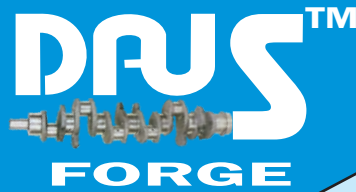

JAS-ANZ



ACC No. M31112041N

An ISO 9001:2008 Certified Company

- Crank Shaft
- Connecting Rod
- Cam Shaft

**Crank Shaft Range for Automobile  
Tractor & Compressor**

- Perkins/Massey Ferguson
- Mahindra & Mahindra
- Eicher Tractor
- New Holland
- Powertrac
- Farmtrac
- Sonalika
- Kirloskar
- Escorts
- Swaraj
- Ford
- HMT
- Maruti Suzuki
- Eicher Canter
- Swaraj Mazda
- Shaktiman
- Leyland
- Toyota
- Tata
- Atlas Capco
- K.G. Khosla
- Rustan
- Hino



**SURI SPARES (INDIA)**

Specialist in : Crank Shaft

3/2778, Rajasthan Motor Market, Hamilton Road  
Mori Gate, Delhi-110006, **Phone:** +91-11-23937336

**Mobile:** +91-9811079459

**E-mail:** surispar@gmail.com

**A-1**  
AUTO CARE



DISTRIBUTOR ENQUIRES ARE SOLICITED

**CORRECT REPLACEMENT OF O. E. PARTS**

Manufacturer of :  
**SPRING PIN, CENTRE BOLTS, HYDRAULIC JACKS**

For  
**REPLACEMENT MARKET  
EXPORT MARKET  
AS PER DRAWINGS PROVIDED**



**ACCURATE ENGINEERS**

B-XXIX, House No. 536/28-B1, Industrial Area-C, Sua Road,  
Ashirwad Kande Wali Gali, Gias Pura, Dhandari Kalan, Ludhiana-141010  
Phone : 0161-5029842 Cell: +91-9357695387, 9316655111  
Email: accurate.engineersldh@gmail.com



## ज्यादा और अनहैल्दी खाने से एसिडिटी होने पर खाएं गुलकंद

हैल्दी ब्रेकफास्ट से दिन की शुरुआत करें,  
डाइजेस्टिव सिस्टम को सुधारने के लिए गुनगुने पानी में नींबू पिएं



फेस्टिव सीजन में स्वाद और खाने पर नियंत्रण कर पाना मुश्किल होता है। यही स्वाद फेस्टिवल के बाद कई तरह की परेशानियां बढ़ा सकता है। स्वस्थ व्यक्ति मनपसंदीदा चीजें खाकर भी खुद को हैल्दी व फिट रख सकते हैं। इसके लिए फेस्टिवल के दौरान और बाद में किन-किन बातों का ख्याल रखना चाहिए। डायटीशियन डॉ. नेहा भाटिया बता रही हैं, इस फेस्टिवल का आनंद लेते हुए फिट और हैल्दी कैसे रहा जा सकता है ताकि डाइजेशन, ओवरईटिंग और वजन से जुड़ी हुई परेशानियां नहीं हो पाएं।

वजन बढ़ने पर फाइबर युक्त  
डाइट और दो फल खाएं

दिन की शुरुआत हैल्दी ब्रेकफास्ट से करें। हैल्दी ब्रेकफास्ट से थर्मो जेनेसिस प्रोसेस एक्टिव होता है। यह हमारे मेटाबॉलिज्म को तेज करते हुए भूख बढ़ाता है। इसके अलावा गुनगुने पानी में नींबू पीने से भी मेटाबॉलिज्म सुधरता है। यह डाइजेस्टिव सिस्टम को साफ करते हुए और ज्यादा बेहतर बनाता है। ज्यादा डाइट लेने की वजह से अगर वजन बढ़ गया है तो डाइट में फाइबर और अच्छी मात्रा में प्रोटीन शामिल करें। दिन में कम से कम कोई भी दो फल खाएं। ज्यादा और अनहैल्दी खाने से एसिडिटी और गैस्ट्रिक की समस्या होने पर एक चम्मच गुलकंद खाएं। खाने के साथ-साथ फिट रहने के लिए अपना वर्कआउट नहीं छोड़ें। वर्कआउट करने का समय नहीं मिल पा रहा है तो 30 मिनट की वॉक जरूर करें।

चेहरे की चमक कैसे बढ़ाएं

एंटीऑक्सीडेंट्स रिच फूड खाएं, इनमें बींस, वेजिटेबल्स और फ्रूट्स ज्यादा खाएं। यह सनएक्सपोजर व प्रदूषण की वजह से स्किन पर होने वाले डैमेज को कंट्रोल करेगा। डाइट में सेलेनियम की मात्रा बढ़ाएं। इसके लिए नट्स, ब्राउन राइस व मशरूम शामिल करें। यह एंटीऑक्सीडेंट-मिनरल्स की तरह काम करते हुए स्किन को यूवी किरणों से होने वाले डैमेज से बचाएगा। त्वचा के टिश्यूज रिपेयर करने में प्रोटीन मददगार होते हैं। इसलिए मिल्क प्रोडक्ट ज्यादा लेने की कोशिश करें। विटामिन-ई लेने से भी त्वचा की चमक बढ़ती है। इसके लिए ड्राय फ्रूट्स व हरे पत्तेदार सब्जियां खाएं। कॉपर व जिंक के लिए तिल, सोयाबीन, मशरूम, ब्रोकली, दालों का सेवन करें। यह कटी-फटी स्किन को जल्दी ठीक करने में मददगार है।



# ऑटोमोबाइल कंपनियों को क्यों नहीं है रिकवरी पर भरोसा?

देश के ऑटोमोबाइल सेक्टर में अनलॉक प्रोसेस के साथ रिकवरी का दौर देखने को मिल रहा है। टू-व्हीलर के साथ ही अब कारों की सेल्स में भी ग्रोथ देखी जा रही है। वहीं दूसरी ओर ऑटोमोबाइल कंपनियों को इस रिकवरी की सस्टेनेबिलिटी पर भरोसा नहीं है। गौरतलब है कि हाल ही में एमजी मोटर्स के एमडी ने कहा था कि ऑटोमोबाइल सेक्टर में जो रिकवरी देखी जा रही है इससे सस्टेनेबल नहीं कहा जा सकता है। इसी तरह होंडा कार्स इण्डिया के एक वरिष्ठ अधिकारी ने कहा कि भारतीय ऑटो उद्योग इस समय वी-आकार का सुधार देख रहा है, लेकिन इसकी स्थिरता अक्टूबर और नवम्बर के बिक्री आंकड़ों पर निर्भर करेगी। वी-आकार के सुधार का अर्थ गिरावट के बाद हालात का तेजी से बेहतर होना है। कोरोना वायरस महामारी के चलते लोग निजी वाहन को तरजीह दे रहे हैं। इसके साथ ही ग्रामीण मांग बढ़ने ऑटो क्षेत्र



में कुछ सुधार देखने को मिला है, लेकिन बड़ा सवाल है कि क्या यह रूझान लम्बे समय तक चलेगा।

होंडा कार्स इण्डिया लिमिटेड (एचसीआईएल) के वरिष्ठ उपाध्यक्ष और निदेशक (विपणन और बिक्री) राजेश गोयल ने बताया "ऑटो उद्योग में लोगों ने 'सतर्क आशावाद' शब्द

का इस्तेमाल किया है जिससे मैं सहमत हूँ। अगर आप वक्र देखे तो भारतीय ऑटो उद्योग ने वी-आकार का सुधार देखा है।" उन्होंने कहा कि अक्टूबर और नवम्बर के आंकड़ों पर निर्भर करेगा कि यह टिकने वाला है या नहीं, उन्होंने कहा कि "अक्टूबर के अंत या नवम्बर तक यह स्पष्ट होना चाहिए कि मांग बनी रहेगी या नहीं। इन प्रकार की स्थितियों में, मांग दूर हो गई है।

मांग की पटरी पर आगे की प्रक्रिया धीमी और श्रमसाध्य है।" गोयल ने कहा कि सितम्बर में थोक मांग तो तेजी से बढ़ी है, लेकिन खुदरा मांग में उस अनुपात में बढ़ोतरी नहीं देखी गई और ऑटो उद्योग में त्योहारी मौसम में मांग को पूरा करने के लिए स्टॉक किया है। उन्होंने कहा कि ग्रामीण क्षेत्रों में सरकारी पैकेज के साथ ही अच्छे मानूसन और रबी की अच्छी फसल के चलते मांग में सुधार हुआ है।



AUTO PARTS

GST  
PRODUCTS

Specialists in :

500/7 Grade S. G. IRON  
CHASSIS PARTS OF TRUCKS & TROLLY



Manufacturers & Exporters :

**Chaggar** ENGINEERING WORKS

Out Side Industrial Area, Jalandhar-144 004

Ph.: (O) 2290774 (R) 2221193 (Tele Fax:) 0181-2290639

(M) 94172-21193, 9888881193 E-mail : cew\_hangers@yahoo.co.in

Distributors Required for U. P. & Karnataka



OUR RANGE



Largest Customer Network After Market | Export

Manufacturer & Exporters of All Type of Flywheel Ring Gear

**FITWELL AUTO INDUSTRY**

Plot No. 48, Ajay Nagar, Backside Indl/Estate, Jalandhar - 144004 (Pb.)

Mobile : 9357753996, 9357253996, 9317908900

Email : fairing125@gmail.com, asmadaan@gmail.com



## लाइट कमर्शियल व्हीकल्स की डिमांड में भी दिखने लगा 'पिक-अप'

ऑटोमोबाइल क्षेत्र में मिनी ट्रक, पिकअप वैनस और अन्य लाइट कमर्शियल व्हीकल्स (LCV) की सेल्स रिबाउंड हो रही है। इसमें ई-कॉमर्स मार्केट का भी अच्छा योगदान है। ई-कॉमर्स कम्पनियों को आर्डर के मुताबिक कस्टमर्स को ताजा सब्जियां, फल, फास्टमूविंग कंज्यूमर गुड्स समय पर मुहैया कराने के लिये व्हीकल्स की जरूरत होती है। इस डिमांड की वजह से एसीवी कामर्शियल व्हीकल की प्राइम कैटेगिरी में है और यह मैन्यूफैक्चर्स के लिए रिलीफ की तरह है।

महिन्द्रा एण्ड महिन्द्रा (एम एण्ड एम) लि., टाटा मोटर्स लिमिटेड और अशोक लीलैण्ड लिमिटेड के एकजीक्यूटिव के मुताबिक एलसीवी की डिमांड मुख्य रूप से एग्रीकल्चर प्रोड्यूस, डेयरी प्रोडक्ट और एफएमसीजी प्रोडक्ट्स के ट्रांसपोर्ट पर निर्भर रहती आई है। अब यह सिलसिला ऑनलाइन रिटेलरों की लास्ट-माइल डिलेवरी रिकवायरमेंट तक पहुंच गया है। एम एण्ड एम 3.5 टन से कम एलसीवी का उत्पादन और विक्रय करने वाली सबसे बड़ी कम्पनी है। अगस्त-सितम्बर एलसीवी सेल्स में रिकवरी के चलते कम्पनी के सितम्बर 2020 क्वार्टर्स के होलसेल वॉल्यूम प्री-कोविड लेवल पर पहुंच गये है। सितम्बर क्वार्टर में कम्पनी ने 46651 व्हीकल्स होलसेल में बेचे, जबकि पिछले वर्ष इस अवधि में 46727

व्हीकल्स बिके थे। एम एण्ड एम के सीईओ, ऑटोमोटिव डिवीजन विजय नाकरा ने कहा कि चैलेन्जिंग टाइम्स में भी स्मॉल व लाईट कामर्शियल व्हीकल सेगमेंट में गतिशीलता बनी हुई है। रॉयल डिमांड के साथ ही ई-कामर्स व एसएमई की डिमांड भी इसका प्रमुख कारण है। इस समय इन व्हीकल्स की इन्क्वायरीज और बुकिंग प्री-कोविड लेवल के आस-पास पहुंच गई है। नाकरा ने बताया कि बोलरो पिकअप अभी भी मार्केट लीडर बनी हुई है, जबकि एम एण्ड एम के अन्य एलसीवी जैसे सुप्रो और जीतो की डिमांड लास्ट माइल रिकवायरमेंट के कारण लौट रही है। एम एण्ड एम के लिए एलसीवी के लिहाज से एग्रीकल्चर सबसे बड़ा सेगमेंट है। इसके बाद कंस्ट्रक्शन और डेयरी सेगमेंट आता है।

टाटा मोटर्स ने भी सितम्बर में कार्गो और पिकअप एप्लीकेशन काम आने वाली 14522 स्मॉल कॉमर्शियल व्हीकल बेचे है। इस तरह कम्पनी ने साल-दर-साल के हिसाब से सात फीसदी ग्रोथ दर्ज की है। मुम्बई स्थिति टाटा मोटर्स ने सितम्बर क्वार्टर के दौरान 34179 स्मॉल कॉमर्शियल व्हीकल डीलर्स को डिस्पेच (होलसेल) किये है। यह संख्या पिछले वर्ष की किसी अवधि से 4 फीसदी कम है। वहीं मीडियम एण्ड हैवी कॉमर्शियल व्हीकल्स (एमएचसीवी) की बिक्री में 43 फीसदी की कमी आई और 9173

यूनिट्स की बिक्री हुई। अशोक लीलैण्ड का एलसीवी प्रोडक्शन और होलसेल भी सितम्बर क्वार्टर में प्री-कोविड लेवल तक पहुंच गया है। पिछले महिने चेन्नई स्थित इस कम्पनी ने एलसीवी सेल्स में साल-दर-साल के हिसाब से 20 फीसदी ग्रोथ दर्ज की थी। दूसरे क्वार्टर में इसका वॉल्यूम 10952 यूनिट्स रहा जोकि पिछले वर्ष इसी अवधि में 11610 यूनिट्स था।

टाटा मोटर्स के वाइस प्रेसिडेंट, प्रोडक्शन लाइन, स्मॉल कामर्शियल व्हीकल्स एवं पिकअप विनय पाठक ने कहा कि स्मॉल और लाईट कामर्शियल सेगमेंट प्री-डोमिनैन्टली कंजंशान ड्रिवन है। मार्केट कंजंशान प्री-कोविड लेवल पर लौट रहा है। जिससे एचसीवी और पिकअप सेगमेंट में अच्छी डिमांड उबर रही है। अशोक लीलैण्ड के सीईओ नितिन सेट के मुताबिक फेस्टिव सीजन के बाद भी एलसीवी की डिमांड कायम रहेगी।

उन्होंने कहा कि स्वच्छ भारत अभियान और स्मार्ट सिटी प्रोजेक्ट के तहत एलसीवी की डिमांड दोगुना से ज्यादा हो गई है। शहरी की सफाई में ये व्हीकल बहुत उपयोगी होते हैं। कम्पनी द्वारा हाल ही लांच किये गये नये एलसीवी मॉडल बड़ा दोस्त की बुकिंग पर 4 से 5 हफ्ते का वेंटिंग पीरियड शुरू हो गया है। वेस्ट और साउथ के मार्केट में जहां एलसीवी मार्केट पर एम एण्ड एम और अशोक लीलैण्ड का दबदबा है, वहीं नोर्थ और ईस्टर्न मार्केट में टाटा मोटर्स के एलसीवी ज्यादा बिक रहे है।

## उच्चस्तरीय प्रदर्शन और उच्च-विश्वसनीयता का वायदा

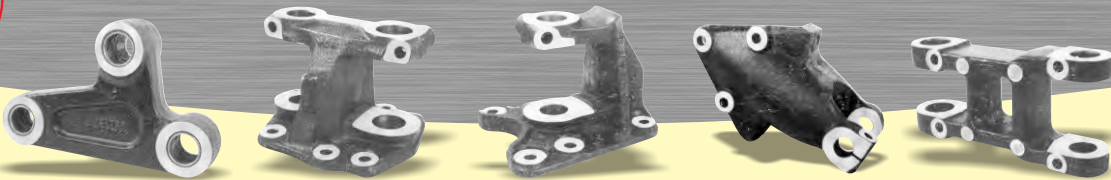

पेश है टाटा, अशोक लीलैण्ड, आइशर वोल्वो की व्यापारिक गाड़ियों के लिए बढ़िया श्रेणी के सर्वोत्तम हैंगर और झूले।

MANUFACTURED BY:

**BAWA MURAYAMA SILICON GRAPHITE CASTING COMPANY**

For Instant Service Please Contact Neeru Chopra # 0181 2225057, 4635569

18, Gobind Plaza Complex, Nakodar Road, Jalandhar-144001 INDIA | Email: bawamurayama@in.com



## कोरोना इंपैक्ट

## बड़ी संख्या में मार्केट में बिकने आ रही है लगजरी कारें

कोरोना क्राइसिस के कारण उत्पन्न हुई इनकम-डिसरप्शन के साथ ही लिक्विडिटी संकट के चलते अरबन मार्केट्स में बनी अनिश्चितता की परिस्थितियों में अब लगजरी कार ओनर्स मार्केट में अपनी प्रीमियम कारों को भी भारी डिस्काउंट पर बेचने को आतुर नजर आ रहे हैं। मुम्बई, पुणे, दिल्ली, चेन्नई व कोच्चि में बेस्ट लगजरी कार डीलरशिप के मुताबिक कस्टमर्स की ओर से उनकी प्री-ओन्ड लगजरी कारों को बड़े डिस्काउंट पर बेचने के लिए बड़ी संख्या में रिक्वेस्ट आ रही है। डीलरशिप के अलावा कई बैंकों के पास भी उनकी कस्टमर्स की ओर से प्री-ओन्ड कारों के लिए बॉयर्स तलाश करने की रिक्वेस्ट आ रही है।

गौरतलब है कि सैकंडहैंड कार मार्केट में अन्य पैसेंजर कार सेगमेंट्स के मुकाबले प्राइस अधिक तेजी से डेप्रिसिएट होती है। जानकारों के अनुसार तीन-चार वर्ष पुरानी कोई लगजरी कार

सैकंडहैंड मार्केट में ऑरिजनल वैल्यू की केवल 40 से 50 प्रतिशत प्राइज में आसानी से मिल जाती है। लोगो द्वारा बड़ी संख्या में लगजरी कारों को बेचने



की चाहत जहां इकोनॉमी में व्यापक Distress का इंडिकेटर है वहीं दूसरी ओर यह उन लोगों के लिए बेस्ट अपॉर्चुनिटी भी है जो सैकंडहैंड मार्केट में लगजरी कारें खरीदना चाहते हैं।

एक्सपर्ट्स के मुताबिक न्यू ऑडी ए4 की प्राइस जहां करीब 41 लाख रुपये है वहीं प्री-ओन्ड ऑडी ए4 मात्र 15 लाख रुपये में खरीदी जा सकती है।

इस तरह यूज्ड मर्सीडिज बेंज एस क्लास व बीएमडब्ल्यू एक्स5 क्रमशः 45 लाख व 40 लाख में आम तौर में मिल जाती है। जबकि नई मर्सीडिज बेंज एस क्लास की प्राइज 1.4 करोड़ रुपये और बीएमडब्ल्यू एक्स5 की प्राइस 75 लाख रुपये के लगभग है।

ओएलएक्स ऑटोज इण्डिया के हेड अमित कुमार के मुताबिक भी पिछले कुछ महिनों में उनके प्लेटफॉर्म पर प्री-ओन्ड लगजरी कारों की लिस्टिंग्स की संख्या में बड़ा इजाफा हुआ है।

कुमार के अनुसार मार्च-मई के मुकाबले जून-अगस्त में ओएलएक्स पर प्री-ओन्ड कारों की सप्लाय में 82% तक की बढ़त देखने को मिली है।

## ANAND AUTO DEALERS

DEALS IN AUTO ELECTRICAL SPARES FOR HEAVY EARTHMOVERS LIKE KOMATSU, NIKKO, SAWAFUJI, DENSO, MITSUBISHI, BOSCH, NEECE NIVELLE, PRESTOLITE, SAMSUNG, CUMMINS, VALEO, MAGNET MARRELY, VOLVO AND DELCO REMY

PRODUCTS : STARTERS, ALTERNATORS, REGULATORS, DIODE PLATES, DRIVES, FIELD COILS, BRUSH GEAR SOLENOID SWITCH, CARBON BRUSHES, ARMATURES FOR ALL TYPES OF HEAVY EARTHMOVERS

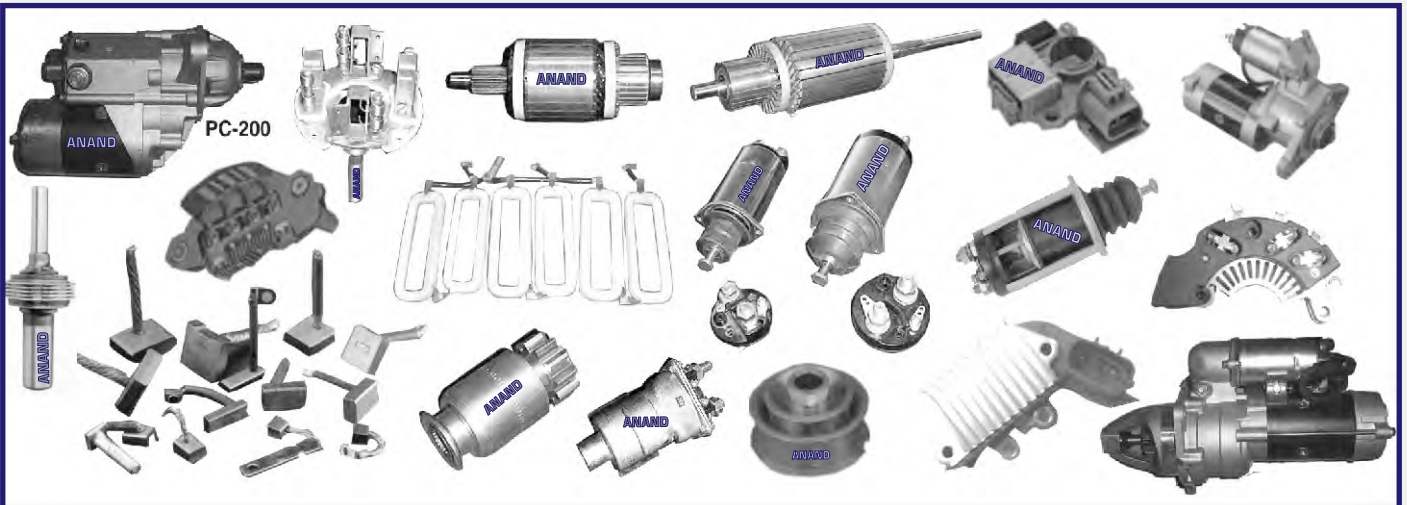

SHOP NO. 844, TILAK STREET, KASHMERE GATE, DELHI-110 006  
Mobile : 9811455156 E-mail : joharsingh@gmail.com

# यह 2 ट्रेंड बने रहे तो उड़ सकती है ऑटोमोबाइल इंडस्ट्री की नींद!

कोरोना क्राइसिस के कारण वर्क-फ्रॉम-होम व ऑनलाइन शॉपिंग का ट्रेंड दुनिया भर में तेजी से व्यापक हुआ है। इससे लोगों को जहां सहूलियत हुई है वहीं इन ट्रेंड्स ने कम से कम अमेरिका की ऑटोमोबाइल इंडस्ट्री की तो नींद उड़ा रखी है। असल में कंसलटेंसी फर्म केपीएमजी ने एक रिपोर्ट में कहा कि यदि वर्क फ्रॉम-होम व ऑनलाइन शॉपिंग के वर्तमान ट्रेंड्स आगे भी जारी रहते हैं तो इससे अकेले अमेरिका में 1.4 करोड़ कारों की जरूरत खत्म हो



जाएगी। केपीएमजी के अनुसार अमेरिका में अब 40% जॉब्स घरों से ही आसानी से की जा सकती हैं, जिसके चलते प्राइवेट मोटर व्हीकल पर डिपेंडेंस बड़े लेवल पर कम हो जाएगी।

2019 में अमेरिका में लोगों द्वारा कार के यूज का अंदाजा इसी बात से लगाया जा सकता है कि अर्थ व प्लूटो के बीच 337 राउंड ट्रिप्स के बराबर या करीब 4.8 लाख करोड़ किलोमीटर के करीब का डिस्टेंस कारों ने सड़क पर तय किया। हालांकि कोरोना क्राइसिस के कारण लगे लॉकडाउन के चलते

अमेरिका में कार का यूज 64% तक कम हो गया। यदि यह ट्रेंड जारी रहता है तो अमेरिका में लोग हर वर्ष अब 43,500 करोड़ किलोमीटर कम कार चलाएंगे।

केपीएमजी के मुताबिक अमेरिका में 40% लोगों द्वारा कारों का उपयोग करने के पीछे शॉपिंग व ऑफिस कम्प्यूटिंग प्रमुख कारण है। लॉकडाउन के बाद हुए एक सर्वे में पाया गया कि 60% अमेरिकी ऑफलाइन के मुकाबले अधिक ऑनलाइन शॉपिंग कर रहे हैं जबकि कोरोना से पहले ऐसा कहने वाले लोगों की संख्या 44% ही थी। केपीएमजी का मानना है कि यह ट्रेंड भविष्य में और व्यापक होगा। अमेरिकियों के लिए ऑफिस जाना-आना कार के उपयोग का दूसरा प्रमुख कारण है। लॉकडाउन से पूर्व अमेरिका में केवल 3.4% वर्कर्स ही फुल-टाइम होम वर्कर्स की कैटेगरी में आते थे जबकि अप्रैल में यह संख्या बढ़कर 62% हो गई। माना जा रहा है कि लॉकडाउन हटने के बावजूद भी बड़ी संख्या में लोग वर्क-फ्रॉम-होम ही करना जारी रखेंगे। केपीएमजी के मुताबिक घर से ही काम करने वाले लोगों की संख्या 1.3 करोड़ से लेकर 2.7 करोड़ के बीच हो सकती है जो अमेरिका वर्कफोर्स के 10% से 20% के बराबर है।

2018 में अमेरिका में 27.36 करोड़ व्हीकल्स रजिस्टर्ड थे यानि प्रत्येक हाउसहोल्ड पर 1.97 कारें थीं। केपीएमजी के अनुसार वर्क-फ्रॉम-होम व ऑनलाइन शॉपिंग के कारण यह आंकड़ा घटकर 1.87 कारें प्रति हाउसहोल्ड के लेवल तक गिर सकता है। इसका इंपैक्ट यह होगा कि अमेरिका में 1.4 करोड़ कारों की आवश्यकता ही खत्म हो जाएगी। यही नहीं केपीएमजी के अनुमानों के अनुसार प्यूचर में 2 कार रखने वाले परिवारों की संख्या में भी कमी आएगी। इससे अमेरिकी ऑटोमोबाइल सेक्टर को सेल्स का पूरा स्ट्रक्चर ही बदल सकता है।



**A NAME IN QUALITY AUTO PARTS**





**Manufacturer of  
PROPELLER SHAFTS  
COMPONENTS  
FOR JEEP, TATA ACE  
& AMBASSADOR**



**PRECISION ENGG. WORKS**

Kanganwal Road, Industrial Area-C, Jaspal Banger  
Ludhiana-141 122 (Punjab)  
Phone: (Off.) 0161-2511421 Mobile : 09814101972, 09464661872  
E-mail : pew.ludhiana@gmail.com Website : www.precisionengg.com

**Manufacturer of All Kinds of Steel Wire Springs**



**Specialist in TATA 1210, SE 1510, 1612, TC, EX 709, 407, 608, 1109  
Turbo & Leyland All Models**

**BAJRANG SPRING**

197/4, Prem Gali, Punja Shariff, Kashmere Gate, Delhi-110 006 E-mail : bajrangspring01@gmail.com  
Contact : Mr. K. K. Gupta # 09891368821 Mr. Madhur Gupta # 09958890903

अमेरिका ही नहीं इंडिया में भी वर्क-फ्रॉम-होम व ऑनलाइन शॉपिंग का ट्रेंड जोर पकड़ रहा है। हालांकि यहां टेक्नोलॉजी व कार पेनेट्रेशन का लेवल फिलहाल अमेरिका जितना नहीं है, पर टेक्नोलॉजी की एवेबिलिटी के कारण इस ट्रेंड की व्यापकता अवश्य इंडिया में भी बढ़ेगी। अगले कुछ वर्ष नहीं तो 8-10 वर्ष बाद इंडिया में भी यही परिदृश्य देखने को मिल सकता है। ऐसे में ऑटोमोबाइल कंपनियों के लिए लांग-टर्म-सेल्स स्ट्रेटेजी में इस संभावना का ध्यान रखना बेहद जरूरी है।

**MEGA**  
SYNCHRONIZER RINGSHuge Range for Export &  
Indian Synchronizer Rings  
Along with Slider PadsSteel Forged Synchronizer Rings For Tata GB-60  
GB-750 , Eaton, Tata 410, Tata 550, Leyland 850  
Leyland 9 Speed [ All Rings are Forged ]

Carbon Friction Lining &amp; Moly Coated Rings

Swift Diesel Synchronizer Rings  
& K Series [ Swift Petrol ]

Manufacturer &amp; Exporter

**YUGAL PRECISION (PVT) LTD.**

(An ISO 9001:2008 Certified Co.)

122-123, Industrial Estate, Nunhai, Agra-282 006 (U.P.)

synchro.rings@gmail.com www.synchronizerrings.com

☎ +91 562 228 0797

☎ +91 989 781 6330

☎ +91 983 707 0086

Distributors Enquiries Solicited For Unrepresented Areas

## A House of All Heavy Duty Self Starter Motor & Alternator

**AAD<sup>+</sup>**  
AUTOMOTIVE RELAY

HEADLIGHT BOOSTER



Deals In :

**BOSCH**

DENSO

Lucas-TVS

DELPHI-TVS

NIKKO  
Heavy Duty Electrical Products

Delco Remy

Deals In : All Types of Auto Electrical Spares for All Vehicles &amp; Heavy Earth Movers

# M/s GENUINE SPARES

37, GF, Guru Nanak Auto Market, Kashmere Gate, Delhi - 110 006

Mobile : 098 110 43048, 093 110 43048 E-mail : surjeetks@hotmail.com



**REVOLUTION™ TECHNOLOGY**

**Rolling Bearings & Cool**

Customer Care : 096620 55055

Divisional Distributor

**HARIOM SHIVHARE AUTOMOBILE**

Katani (M.P.) Mob. : 09827075304

# देश के तीन कोनों से रूप चौदस के दिन

गोवा में नरक चौदस के दिन  
जगह-जगह नरकासुर का वध होता है,  
फिर समुद्र में जला देते हैं।

देशभर में रूप चौदस यानी छोटी दीपावली अलग-अलग वजहों और मकसद से मनाई जाती है। गोवा में शेष भारत के बिल्कुल उलट शाम के पांच बजते ही दो हजार से ज्यादा जगह नरकासुर के विशालकाय पुतलों को सजाकर सड़कों-गलियों में यात्राएँ निकाली जाती हैं। सबसे ज्यादा भीड़ राज्य की राजधानी पणजी के 196 साल पुराने महालक्ष्मी मंदिर में होती है। मंदिर के सामने स्टेज पर कुछ नेता और जाने-माने लोग नरकासुर प्रतियोगिता के जज होते हैं। हजारों की भीड़ के बीच विशालकाय नरकासुर स्टेज के सामने से गुजरते हैं। स्टेज के सामने पहुंचते ही हर नरकासुर के साथ चल रहे कृष्ण की वेषभूषा वाले बच्चे तीर या चक्र से नरकासुर पर हमला बोल देते हैं। ये सब रात के दो बचे तक चलता है। उसके बाद नरकासुर के सभी पुतलों को समुद्र में नाव पर रखकर जला दिया जाता है। गोवा की ये परम्परा



सैकड़ों साल पुरानी है। मान्यता है कि गोवा पहले गोमांतक कहलाता था। यहां का राजा नरकासुर

अत्याचारी था। उसने लड़कियों को बंदी बना लिया था। तब भगवान श्रीकृष्ण ने नरकासुर का वध किया और लड़कियों को छुड़ा लिया। लड़कियां अपने घर लौट आईं तो उन्होंने दीपक जलाए। कहते हैं कि वध करते वक्त नरकासुर का खून भगवान श्रीकृष्ण के ऊपर भी पड़ा था। इसके बाद गोवा की महिलाओं ने नारियल के सुगंधित तेल से उन्हें नहलाया था।

पश्चिम बंगाल में भूत चतुर्दशी, काली की पूजा होती है,  
चौदह तरह के साग बनाकर खाये जाते हैं

पश्चिम बंगाल में दुर्गा पूजा के बाद काली पूजा का महत्व सबसे ज्यादा है। उत्तर 24 परगना जिले के नौहाटी की काली पूजा पूरे प्रदेश में मशहूर है। खासकर बड़ी काली या बड़ी मां (बांग्ला में बड़ो मां) की पूजा। वहां 1927 से पूजा हो रही है। सबसे पहले भवेश चक्रवर्ती नाम के शख्स ने अपने घर पर ही इसे शुरू किया था। अब पूरे देश से लोग यहां मन्त मांगने आते हैं। पिछले साल पूजा वाले दिन करीब डेढ़ लाख लोग आए थे। नौहाटी में बड़ी मां की मूर्ति बनाने का काम शुरू होने के बाद ही दूसरी मूर्तियों का काम शुरू होता है। विसर्जन भी सबसे पहले इन्हीं का होता है।



बड़ी मां की मूर्ति 14 हाथ (21 फीट) ऊंची होती है। पूजा से पहले मूर्ति को 60-70 तोला सोना और करीब 150 किलो चांदी के गहनों से सजाया जाता है। भक्त हर साल गहने भी चढ़ाते हैं। इन्हें बैंक के लॉकर में रखा जाता है और पूजा वाले दिन सुबह निकाला जाता है। पूजा देर रात से सुबह तक होती है। रूप चौदस को पश्चिम बंगाल में भूत चतुर्दशी नाम से जाना जाता है। इसे अमावस्या से एक दिन पहले मनाया जाता है। इस दिन 14 तरह के साग को पानी में भिगोकर रखा जाता है। इस पानी को पूरे घर में छिड़कते हैं। इसके बाद साग बनाकर खाते हैं। माना जाता है कि इसे खाने से आने वाले टंड के दिनों में शरीर में वात और पित्त जैसे विकार नियंत्रित रहते हैं।



Distributor/Stockist:

**LAXMI MOTOR CO.**

Opp. Sargam Cinema, Manglana Road

MAKRANA - 341505 (Raj.)

Mobile : 09414371793

# अलग-अलग पर्व मनाने की परम्परा

पंजाब में बंदीछोड़ दिवस:  
स्वर्ण मंदिर को अजाया जाता है,  
आतिशबाजी की जाती है

सिख धर्म में छोटी दिवाली और दिवाली को बंदीछोड़ दिवस के रूप में मनाया जाता है। स्वर्ण मंदिर को रंग-बिरंगी लाइटों से सजाया जाता है। दीयों से रोशन किया जाता है। दिवाली की रात शानदार आतिशबाजी की जाती है। यहां की आतिशबाजी बहुत मशहूर है। इसे लेकर एक कहावत भी है- 'दाल-रोटी घर की, दिवाली अमृतसर की।

यह त्योहार 1618 से हर साल मनाया जा रहा है। इस दिन सिखों के छठे गुरु श्रीहरगोबिंद सिंह जी 52 हिंदू राजाओं को मुगल बादशाह जहांगीर की कैद से मुक्त कराकर सीधे स्वर्ण मंदिर पहुंचे थे। यहां संगत ने सभी राजाओं का स्वागत दीपमाला से किया। तभी से सिख समुदाय दिवाली को बंदीछोड़ दिवस के रूप में मनाता है। श्री हरगोबिंद साहिब जी को मुगल बादशाह जहांगीर ने ग्वालियर के किले में बंदी बनाकर रखा था। गुरु जी को छुड़वाने के लिए सिखों का एक जत्था श्री आकाल तख्त साहिब से अरदास करके बाबा बुड्ढा जी की अगुवाई में ग्वालियर के किले के लिए रवाना हो गया। सिखों में बढ़ते रोष को देखते हुए साई मियां मीर जी ने जहांगीर से गुरु जी को छुड़वाने के लिए बात की। जहांगीर राजी हो गया। लेकिन, गुरु जी अड़ गए। उनकी शर्त थी कि वे अकेले रिहा नहीं होंगे। 52 राजपूत राजाओं को भी साथ लेकर जाएंगे। जहांगीर को ये शर्त माननी पड़ी। गुरु जी के रिहा होने पर लोगों ने अपने घरों में दीये जलाए और स्वर्ण मंदिर में खुशियां मनाईं। उसके बाद से यहां हर घर में इस दिन दीये जलाए जाते हैं।



TRADE  
**FARMOX®**  
GENUINE SPARES  
MARK

Hub Bolt, Center Bolts  
U-Bolts, Studs, Makhi Bolt, Axle Bolt  
Tiller Tyne Bolt, Trolley Wheel Bolt, Shovel bolt

**ROYAL AUTO INDUSTRIES (Regd.)**  
(Manufacturer:- Tractor, Trolley, Jeep & Motor Parts)  
#138, Street No. 1, Bachiter Nagar, Gill Road, LUDHIANA - 141006 (Pb.)  
Phone : (M) 09417355581, 09463005769, 09464880096  
E-mail : rai.ludhiana@gmail.com



**sona**

Driving Tomorrow

**KANSAL AUTO TRADERS**

123, Gurunanak Auto Market  
Kashmere Gate, Delhi-110 006  
Phone: (O) 011-49402354  
Mobile: 9811031573, 9811031547



# Somani Auto Pvt. Ltd.

Somani Chambers, Besides Mohan Marriage Palace, G.E. Road, Tatibandh  
Raipur-492 004 Ph.: 6533351, 4022992, 4054351 E-mail : somaniauto@rediffmail.com

**Distributor**  
**TATA MOTORS**  
**Parts for**  
**Chhattisgarh**

## जीएसटी व इनकम टैक्स रिटर्न फाइल करने की समय सीमा बढ़ी

सरकार ने जीएसटी की वार्षिक रिटर्न तथा व्यक्तिगत करदाताओं के लिये वित्त वर्ष 2019-20 का आयकर रिटर्न (आईटीआर) दाखिल करने की समय-सीमा एक महीने बढ़ाकर 31 दिसंबर कर दी गयी है वित्त मंत्रालय ने इसकी घोषणा की। मंत्रालय ने कहा कि जिन करदाताओं के खातों की ऑडिट करने की जरूरत है, उनके लिये आईटीआर दाखिल करने की समय-सीमा दो महीने बढ़ाकर 31 जनवरी 2021 कर दी गयी है। सरकार ने इससे पहले मई में भी करदाताओं को अनुपालन में राहत देते हुए वित्त वर्ष 2019-20 के आईटीआर भरने की समय-सीमा 31 जुलाई से बढ़ाकर 30 नवंबर कर दी थी। केंद्रीय प्रत्यक्ष कर बोर्ड (सीबीडीटी) ने एक बयान में कहा, “जिन करदाताओं के लिये आयकर रिटर्न भरने की समय-सीमा विस्तार से पहले 31 जुलाई 2020 थी, उनके लिये समय-सीमा 31 दिसंबर 2020 तक बढ़ा दी गयी है।” इसी तरह जिन करदाताओं के खातों की ऑडिट किये जाने की जरूरत है और जिनकी समय-सीमा पहले 31 अक्टूबर 2020 थी वे अब 31 जनवरी 2021 तक आईटीआर भर सकते हैं। सीबीडीटी ने कहा कि करदाताओं को आईटीआर भरने में अधिक समय देने के लिये समय-सीमा बढ़ायी गयी है।



इसी तरह वित्त वर्ष 2018-19 का वार्षिक माल एवं सेवा कर (जीएसटी) रिटर्न भरने की समय-सीमा दो महीने बढ़ा दी गयी है। सरकार ने कहा कि अब 2018-19 का सालाना जीएसटी रिटर्न 31 दिसंबर तक भरा जा सकता है। सरकार ने इससे पहले पिछले महीने जीएसटी रिटर्न भरने का समय बढ़ाकर 31 अक्टूबर 2020 किया था। केंद्रीय अप्रत्यक्ष कर एवं सीमा शुल्क बोर्ड (सीबीआईसी) ने एक बयान में कहा कि सरकार से वित्त वर्ष 2018-19 का सालाना जीएसटी रिटर्न (जीएसटीआर-9) और मिलान का वितरण (जीएसटीआर-9सी) भरने की समय-सीमा बढ़ाने की मांग की जा रही थी।

सीबीआईसी ने कहा, “इन्ही मांगों के मद्देनजर जीएसटी परिषद के सुझावों के आधार पर वित्त वर्ष 2018-19 के लिये सालाना जीएसटी रिटर्न (फार्म जीएसटीआर-9/, जीएसटीआर-9ए) और पुनर्मिलान ब्यौरा (फार्म जीएसटीआर-9सी) दाखिल करने की समय-सीमा को 31 अक्टूबर 2020 से बढ़ाकर 31 दिसंबर 2020 करने का निर्णय लिया गया है।” जीएसटीआर-9 एक वार्षिक रिटर्न है, जो करदाताओं द्वारा जीएसटी व्यवस्था के तहत दाखिल किया जाता है। इसमें विभिन्न कर श्रेणियों (स्लैब) के तहत प्राप्तियों व आपूर्तियों के संबंध में विस्तृत विवरण दिया जाता है।

## सितम्बर में मारुति की सेल्स 31% बढ़ी, 1,60,442 वाहन बेचे

देश की सबसे बड़ी कार कम्पनी मारुति सुजुकी इंडिया (एमएससाई) की बिक्री सितम्बर में 30.8 प्रतिशत बढ़कर 1,60,442 इकाई पर पहुंच गई। कम्पनी ने सितम्बर, 2019 में 1,22,640 वाहन बेचे थे। कम्पनी ने बयान में कहा कि सितम्बर में बिक्री प्रदर्शन को पिछले साल के निचले आधार प्रभाव के लिहाज से देखा जाए। घरेलू बाजार में कम्पनी की बिक्री 32.2 प्रतिशत बढ़कर 1,52,452 इकाई रही थी। सितम्बर कम्पनी की मिनी कारों... आल्टो तथा एस-प्रेसो की बिक्री 35.7 प्रतिशत बढ़कर 27,246 इकाई पर पहुंच गई, जो पिछले साल समान महीने में 20,085 इकाई रही थी। वहीं कॉम्पैक्ट खंड में कम्पनी के स्विफ्ट, सेलेरियो, इग्निस, बलेनो और डिजायर मॉडलों की बिक्री 47.3 प्रतिशत बढ़कर 84,213 इकाई पर पहुंच गई, जो सितम्बर 2019 में 57,179 इकाई रही थी।

**टोयोटा:** टोयोटा किलॉस्कर मोटर (टीकेएम) की घरेलू बाजार में बिक्री सितम्बर में 20.45 प्रतिशत घटकर 8,116 इकाई रह गई। इससे पिछले साल के समान महीने में कम्पनी ने 10,203 वाहन बेचे थे। टीकेएम ने बयान में कहा कि अगस्त में कम्पनी ने 5,555 वाहन बेचे थे। टीकेएम के उपाध्यक्ष (बिक्री एवं सेवा) नवीन सोनी ने कहा, “अब हमारी मांग बढ़ रही है और साथ ही हमारे डीलरों का भरोसा बढ़ रहा है। पिछले कुछ माह की तुलना में हमारे ऑर्डरों में से 14 से 18 प्रतिशत की बढ़ोतरी हुई है।” सोनी ने कहा कि सितम्बर में हमने अर्बन क्लर को पेश करने की घोषणा की थी।

**एमजी मोटर:** एमजी मोटर इंडिया की खुदरा बिक्री सितम्बर में 2.72 प्रतिशत घटकर 2,537 इकाई रह गई। कम्पनी ने सितम्बर 2019 में 2,608 वाहन बेचे थे। एममजी मोटर इंडिया के निदेशक बिक्री राकेश सिदाना ने कहा, “एमजी हेक्टर और जेडएस ईवी के लिए नई बुकिंग धीरे-धीरे बढ़ रही है, लेकिन श्राद्ध और अधिक मास की वजह से सितम्बर की बिक्री प्रभावित हुई है।”

**ANK**<sup>®</sup>  
U. J. CROSS

**Specialist In**

All Kind of U.J.Cross Kits  
Prop. Shaft Components  
Steering Cross Assy.  
Wheel Spanners

Since : 1987

**ANKIT AUTO AGENCY**

197, Prem Gali, Punja Sharif, Kashmere Gate, Delhi-110 006  
Phone: (O) 011-45784542 Cell : 09999257596  
Customer Care : # 9810163039  
Email : ankcross@yahoo.co.in

Works: Sector-5, D.S.I.D.C. Industrial Area, Bawana, Delhi-110 039



बिन पटाखे यूं मनाएं

दिवाली

HAPPY  
Diwali

कई लोगों के लिए दिवाली का मतलब होता है सिर्फ ढेर सारे पटाखे। हालांकि, इन लोगों को पता होता है कि पटाखे जलाना कितना हानिकारक है, उनके लिए भी और दूसरे के लिए भी, फिर भी वे खूब पटाखे फोड़ते हैं। इन लोगों के अलावा दो और तरह के लोग होते हैं। पहले ऐसे जो बिल्कुल पटाखे



नहीं जलाते और दूसरे वे, जो कम पटाखे फोड़ते हैं लेकिन क्या दिवाली मनाने का अर्थ केवल पटाखों तक ही सीमित है, नहीं, दिवाली तो रोशनी और खुशियों का त्योहार है, पटाखों और शोर का नहीं। आइए जानते हैं, आप किन तरीकों की मदद से पटाखों के बिना भी खुशियों और जोश के साथ दिवाली मना सकते हैं.....

### अपने घर को सजाएं

कहते हैं कि सफाई देवभक्ति है और खूबसूरत खुशी है। ऐसे में आप दिवाली पर अपने घर की साफ-सफाई करके और उसे खूबसूरत रंगों एवं चीजों से सजाकर अपनी जिंदगी में ढेर सारी खुशियां ला सकते हैं। हो सकता है कि आपको साफ-सफाई करना पसंद न हो लेकिन इसके नतीजे यकीनन आपने पसंद आएंगे। तो पटाखे फोड़ने की बजाय इस दिवाली खुद अपने घर की इंटीरियर डिजाइनर बन जाएं और घर को अच्छे से सजाएं।

### तोहफे दे, तोहफे लें

इस दिवाली तोहफे देने-लेने के बहाने अपने रिश्तों की डोर को मजबूत करें। जिन लोगों से आप साल में कभी-कभी मिलती हैं या जिनसे रोज मिलती हैं, उन्हें भी तोहफे दें। उनके साथ बैठें, बातें करें और अच्छा समय बिताएं। जिनसे आपकी लड़ाई या मन-मुटाव हो गया है, उनसे भी गिले-शिकवे दूर कर, तोहफे दें। इस तरह से आप अपनी जिंदगी में ढेर सारी खुशियों और मजबूत रिश्तों को जगह देंगे।

### अच्छा बनाएं और खाएं

दिवाली यानी बहुत सारे स्वादिष्ट व्यंजन। अगर आपको खाना पकाना पसंद है तो इस दिन कुछ विशेष बनाएं और दूसरों को खिलाएं। इससे यकीनन आपको बहुत खुशी मिलेगी। साथ ही अगर आपको स्वादिष्ट खाना भी पसंद है तो आप कुछ भी खा सकते हैं। इस दिन डाइटिंग-वाइटिंग को भूल जाएं और मन का खाएं। आखिर दिवाली साल में एक ही बार आती है। इसलिए इस दिवाली खिलाकर और खाकर खुद की और दूसरों की जिंदगी में स्वाद और मिठास भर दें।

### सबको पार्टी दें

अपने दोस्तों, रिश्तेदारों को बुलाकर पार्टी करने का दिवाली से अच्छा मौका और क्या हो सकता है। दिवाली पर साथ

बैठें, गेम्स खेलें, यादें और चुटकुले शेयर करें, गाने गाएं, अच्छा खाएं-पिएं, फिल्म देखें, कुछ क्रिएटिव करें और खूब मजे करें। इस तरह आपकी दिवाली यादगार बन जाएगी और आपको पटाखों की याद तक नहीं आएगी। पटाखों का शोर, आपकी खुशियों और मस्ती की आवाज के बीच दबकर रह जाएगा।

### खूब डांस करें

डांस करना अपने आप में ही एक उत्सव होता है और त्योहारों का सीजन इसका भरपूर साथ देता है। दिवाली पर अपने परिवार और दोस्तों के साथ जमकर डांस करें। चाहे अंकल हो या आंटी, दादा हो या दादी, नाना हो या नानी, पापा हो या मम्मी भाई हो या बहन फिर आपके दोस्त, सबको नचाएं और खुद भी जमकर नाचें। इससे आपकी दिवाली की खुशियों में चार चांद लग जाएंगे और आप पटाखों को भूल जाएंगे।



**Distributor/Stockist:**  
**Krishna Automobiles**  
Opp. Shakti Resort, N.H. No. 8, BAHROD - 30170 (Raj.)  
Mobile : 09414284299

## बेहतर स्वास्थ्य का सरल उपाय

पिट्सबर्ग यूनिवर्सिटी में हुए एक शोध के अनुसार 10% वजन में कमी होती है, 1 साल तक रोजाना 40 मिनट के वर्कआउट से। अगर वजन 70 किलो है तो एक साल में ही इसे 63 किलो किया जा सकता है।

## रोजाना चलने से ....

30%

ब्रेन स्ट्रोक

27%

हृदय रोग

32%

अल्जाइमर का खतरा कम होता है और.....

53%

कोलन कैंसर

35%

प्रोस्टेट कैंसर

53% गर्भाशय

कैंसर की

सम्भावना

काफी

कम हो

जाती है....

# चलिए...

कम मेहनत और अधिक आराम हमारी सफलता का पैमाना बन चुका है।

हम विश्व इतिहास की सबसे कम चलने वाली पीढ़ी हैं। इस रिकॉर्ड को यहीं रोक दें और चलना शुरू करें।

तभी पाएंगे सेहतमंद जीवन....

मानव सभ्यता के शुरुआती दौर से ही पैदल चलना एक अनिवार्य काम था। चलना, दौड़ना या जानवरों से जान बचाकर भागना। यह सब पाषाण युग से लेकर कृषि युग तक चलता रहा। औद्योगिक क्रांति और फिर संचार क्रांति ने सबकुछ पलट दिया। दुनिया पूरी तरह से बदल गई। हम सबने न चलने और कम से कम मेहनत को अपनी सफलता का पैमाना बना लिया। कुर्सियों की दौड़ शुरू हुई और सोफा संस्कृति का विकास हुआ। इन सबने हमारे शरीर को आलसी बनाया और दुर्भाग्य से वह बीमार होता चला गया।

## व्यायाम से दूर होते हम

विश्व की लगभग 90% आबादी व्यायाम नहीं करती। चिकित्सकों के पास लगी लाइन आधी हो सकती है अगर लोग आधा घंटा रोज चलना शुरू कर दें तो। अक्सर रोगियों से पूछते हैं कि आखिरी बार 3 से 4 किलोमीटर कब चले या दौड़े थे तो अधिकांश सोचते रह जाते हैं। उन्हें याद ही नहीं होता कि यह सामान्य-सा दिखाई देने वाला काम उन्होंने कब किया था। अगर आप यह काम रोजाना करें तो शायद दवाइयों की कम ही जरूरत पड़े।

**चलें** नहीं तो  
**दवाइयां चलेंगी**





# क्योंकि चलना ही सेहत है

चलने मात्र के इतने फायदे देखकर सोचना लाजमी है कि कल से ही जिम जाँइन कर लेंगे या फिर मॉर्निंग वॉक पर जाने लगेंगे। लेकिन विश्व के 90% लोग छः महीने में ही व्यायाम छोड़कर उसी पुराने ढर्रे पर लौट आते हैं। इसलिए जरूरी है कि इसे केवल एक निश्चित समय देने के साथ ही अपनी दिनचर्या में शामिल करें।

## निरोगी काया की कुंजी

जिन्हें चक्कर आते हों उन्हें छोड़कर सभी को चलना चाहिए। रोजाना चलने से कई रोगियों ने अपने स्वास्थ्य में सुखद और आश्चर्यजनक बदलाव महसूस किया। सेहत को लेकर हर संस्कृति बहुत सजग रही है और चलने का सभी ने बहुत गुणगान किया है। जब हम चलते हैं तो कोशिकाओं में गति होने लगती है। मांस पेशियों में गति होती है, वे लचीली बन जाती है, उनमें रक्त प्रवाह बढ़ता है जो विषैले पदार्थों को उनमें से निकालकर ले जाता है। जोड़ स्वस्थ होते हैं। आनंद देने वाले रसायन सेरेटोनिन का स्राव बढ़ता है जिससे हम खुश रहने लगते हैं, हमारा तनाव दूर होता है, हम अवसाद से मुक्त होने लगते हैं।

## अनिद्रा को करता है दूर

चलने या वर्कआउट करने से आंतों में गति (पेरिस्टालिसिस मूवमेंट) होने लगती है जिससे हम कब्ज, अपच, एसिडिटी जैसी समस्याओं से मुक्त होने लगते हैं। चलने से हम थकते हैं और थकान नींद के लिए सबसे प्रभावी दवाई है। जर्नल ऑफ क्लीनिकल स्लीप मेडिसिन में प्रकाशित एक शोध के अनुसार रोजाना वर्कआउट करने या चलने वाले अनिद्रा के रोगियों में यह समस्या 55% कम हो जाती है। साथ ही दिल, किडनी और दिमाग स्वस्थ रहते हैं। नसों में बन चुके ब्लॉक हटते हैं, पथरी घुलती है।

“Early morning  
exercise will keep you  
active for the entire  
day.” – Lailah Gifty  
Akita

जब आप प्रकृति के साथ  
देर तक चलते हैं.....  
तो जितना चाहा था,  
उससे ज्यादा पाते हैं।

लिफ्ट की जगह सीढ़ियों का  
इस्तेमाल करें।

चलने को अपनी आदत बना लें या इसे अपनी मजबूरी बना लें। जैसे कार को ऑफिस से एक किलोमीटर दूर पार्क करें, घर के सामान जैसे किराजा, दूध, सब्जियां लेने पैदल ही जाएं।

रोजाना पैदल चलने का लक्ष्य बनाए जैसे 10 हजार कदम या 3 किलोमीटर। यह लक्ष्य आप 24 घंटे में कभी भी पूरा कर सकते हैं।

तैरना, डांसिंग, बच्चों के साथ मस्ती करना या खेलना भी बहुत अच्छे और लाभदायक व्यायाम है।

तो आज से  
चलिए.....

क्यों कि चलना ही  
जीवन है...

एक सेहतमंद जीवन  
जिसके हकदार हैं

आप....



कोल्हापुर का महालक्ष्मी मंदिर सदियों की हुई उथल-पुथल में भी बचा रहा

# 1955 तक शिवाजी के वंशज महालक्ष्मी की पूजा करते रहे, अब सरकार की देखरेख में



## कोल्हापुर का महालक्ष्मी मंदिर

महालक्ष्मी का दुनिया का सबसे पुराना मंदिर कोल्हापुर में है। यहां कई शासक आए और गए, लेकिन 1300 साल पुराने इस मंदिर में पूजा की परम्परा हमेशा कायम रही। मंदिर की साप्ताहिक पूजा में 54 पुरोहित परिवार शामिल रहे हैं। इनमें से एक परिवार के सदस्य योगेश पुजारी कहते हैं कि महालक्ष्मी की प्रतिमा मंदिर के निर्माण से भी पहले की है। तभी से यहां पूजा की अटूट परम्परा है। इतिहासकार योगेश प्रभुदेसाई बताते हैं कि मूल मंदिर का निर्माण 7वीं सदी के चालुक्य शासक कर्णदेव ने करवाया था। 11वीं सदी में कोल्हापुर के शिलाहार राजवंश के समय मंदिर का विस्तार हुआ। शिलाहार वंश के राजा कर्नाटक में कल्याण चालुक्यों के मातहत कोल्हापुर में शासन करते थे। मंदिर के आसपास शिलाहार राजवंश के अलावा देवगिरी के प्रसिद्ध यादव राजवंश के भी शिलालेख मिले हैं। तेरहवीं सदी तक शिलाहार वंश



## महालक्ष्मी की यह मूर्ति 2000 साल से ज्यादा पुरानी है

महालक्ष्मी की दो फीट नौ इंच ऊंची मूर्ति 2000 साल से ज्यादा पुरानी बताई जाती है। मूर्ति में महालक्ष्मी की 4 भुजाएं हैं। इनमें महालक्ष्मी के तलवार, गदा, ढाल आदि शस्त्र हैं। मस्तक पर शिवलिंग, नाग और पीछे शेर है। घर्षण की वजह से नुकसान न हो इसलिए चार साल पहले औरंगाबाद के पुरातत्व विभाग ने मूर्ति पर रासायनिक प्रक्रिया की है। इससे पहले 1955 में भी यह रासायनिक लेप लगाया गया था। महालक्ष्मी की पालकी सोने की है। इसमें 26 किलो सोना लगा है। हर नवरात्रि के उत्सव काल में माताजी की शोभा यात्रा कोल्हापुर शहर में निकाली जाती है।

का राज चला, लेकिन बाद में देवगिरी के यादवों ने उनका अध्याय खत्म कर दिया। कोल्हापुर का महालक्ष्मी मंदिर बीच की सदियों में हुई उथल-पुथल के दौरान भी बचा रहा। 1715 में विजयादशमी के दिन इसकी पुनः स्थापना का उल्लेख है। देवगिरि में यादवों के पराभव के बाद एक अंधायुग है, लेकिन बाद में छत्रपति शिवाजी के उदय ने पुरातन परम्पराओं और स्थापत्य को एक

नया जीवन दिया। कई प्राचीन स्मारक खंडित होने से बचे रहे। पूजा प्रथाएं भी कायम रहीं। कोल्हापुर में छत्रपति शिवाजी के वंशज आज भी हैं। महालक्ष्मी मंदिर के पास भव्य राजबाड़ा उन्हीं का स्थान है। संभाजी राजे शिवाजी की वंश परम्परा में यहां की एक सम्माननीय हस्ती है। महालक्ष्मी मंदिर से उनकी पीढ़ियों के संबंध हैं। छत्रपति के रिकॉर्ड में महालक्ष्मी को अंबाबाई देवघर कहा जाता है। 1955 तक प्राचीन मंदिर छत्रपति परिवार के ही मातहत था, अब सरकार के पास है। सामाजिक कार्यकर्ता अमर पाटिल बताते हैं कि अंबाबाई देवघर में राष्ट्रपति और छत्रपति ही हैं, जो सामान्य परिधान में गर्भगृह तक जा सकता है।

**किनणोत्सव की वजह:-** महालक्ष्मी का मुनव पश्चिम में है, मुनव्यद्वान 500 पफीट दूर है। साल में दो बार उत्तनायण और दक्षिणायन में मूर्यान्त के वक्त मूर्य विशेष स्थिति में आता है, तब किनणें मुनव्यद्वान से होती हुई महालक्ष्मी पन पड़ती है। 5 मिनट के किनणोत्सव को देनवेन ठजानों लोग जुटते हैं।

Specialist  
In All Type &  
Complete Range  
of Kamani  
Parts

# JAI TRADERS

Happy Diwali

📍 Kaylana Circle, Soorsagar Road, Jodhpur (Rajasthan)  
☎ 0291-2758901, 2752563 📞 +91-9829028155  
✉ singhvi\_p1@rediffmail.com 🌐 www.mananindustries.co.in



Manufacturer, C&F & Authorised Distributor

**TOYO**  
TS 16949 : 2002 Certified Co.

OE Suppliers to

TATA SWARAJ MAZDA  
Mahindra ASHOK LEYLAND  
MARUTI

**MANAN**  
Tralior & Leaf Spring

माल में दम  
दाम में कम

**TANATAN**  
टनाटन  
AUTOMOTIVE COMPONENTS

Genuine Service Spares  
For All Commercial  
Vehicles

**GS**  
INTERNATIONAL

Market Leader since 1938

**GuttMann**  
Steering & Suspension Parts.

**VULCAN**  
Automotive Rubber Components

DEALERS  
ENQUIRIES ARE  
SOLICITED ALL  
INDIA

**MANAN**  
ALL TYPE BUSHES  
An ISO 9001 : 2008 Certified Co.

मनन बुश गाड़ी  
की जान

**WE'RE WHAT  
DRIVES  
YOU.**

Largest Customer Network in All India



**A House of Genuine Motor Parts**



# MANOJ MOTORS

A House of Halogen Lamps & Automotive Lighting (PREM GALI)

Authorised Distributor & Stockist

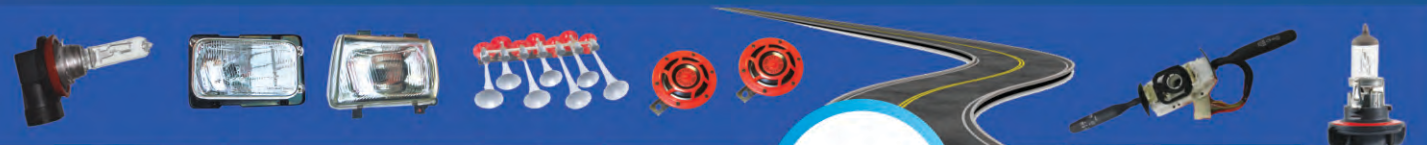

Enjoy the bright and melodious journey...



For Trade Enquiries Contact Us @

📍 1/186/8 Prem Gali, Punja Sharif, Kashmere Gate, Delhi - 110006 (India)

☎ +91-11-23910810, 23928150    ✉ manojmotors78@gmail.com    📞 +91-9810565053, +91-9810049296

**We Have No Other Branch | Beware of Similar Firm Name**

# Jess Kay

Oil Seals & Automotive Components

As per German Specification



Oil Seals | Engine Mounting | Center Bearing Rubber  
Bearing Assemblies | Radiator Hose Pipe

Jess Kay



OIL SEALS



Suitable For



All Logos and Trademarks Belongs to their Respective Owner

For Business Enquiries Contact us @

## JESS KAY AUTO INDUSTRIES

50/17 AB, Gali No. 1, Anand Prabhat Industrial Area  
Nea Delhi, Anand Parbat PO, Delhi - 110005

+91-11-47506820 +91-9811099355, 9212271706, 8700852443

jesskay13@yahoo.in jesskay.net





# मैट्रो सेल्स जयपुर

**M**  
**MACAS**  
AUTOMOTIVE

**nbc**  
flexible solutions

**SIROCCO**  
AUTOMOTIVE PRODUCTS

जयपुर अक्टूबर 2020 | 1970 में स्थापित 'मैट्रो ग्रुप' में अब तीसरी पीढ़ी ने प्रवेश कर लिया है और नई पीढ़ी अपनी नई उर्जा के साथ मैट्रो ग्रुप को और उंचाईयों तक ले जाने के लिये तत्पर है। सन् 2002 में अपने व्यवसाय को पटना (बिहार) के बाद गुलाबी नगर (जयपुर) के ट्रांसपोर्ट नगर में आरम्भ करने के लिये मैट्रो सेल्स की स्थापना की गई थी। अब उसकी भी नई शाखाओं ने पनपना आरम्भ कर दिया है जिसके फलस्वरूप जयपुर के राजा पार्क, गली नं.

1 में **एम. एस. फैशनस** (Exclusive Showroom Monte Carlo) के नये भव्य शोरूम का उद्घाटन नवरात्रा स्थापना दिवस पर दिनांक 17 अक्टूबर 2020 को प्रातः 11:00 बजे मैट्रो ग्रुप के संस्थापक श्री नरेन्द्र कुमार अग्रवाल व उनकी धर्मपत्नी द्वारा फीता काटकर विधिवत रूप से किया गया। इस अवसर पर परिवार के सभी सदस्यों के साथ कई गणमान्य मेहमान भी उपस्थित हुए। कोविड महामारी के चलते सभी मेहमानों व परिवार के सदस्यों ने सोशल डिस्टैंसिंग व मास्क लगाने की अनुपालना की। **एम. एस. फैशनस** में **मोन्टे कार्लो** की पूरी रेंज को रखा गया है।

स्मरण रहे कि मैट्रो ग्रुप के इतिहास में 1 अप्रैल 1968 का दिन स्वर्ण अक्षरों में अंकित रहेगा। जिस दिन श्री नरेन्द्र कुमार अग्रवाल व स्वर्गीय श्री हरीराम अग्रवाल के साथ मिलकर माचरवोवा, गुवाहाटी में मैट्रो मोटर्स नामक फर्म की स्थापना की। श्री अग्रवाल का बचपन खोर बसई (अलवर) के स्वर्गीय रामचंद्र अग्रवाल के आंगन में बीता तो शिक्षा दीक्षा आगरा में सम्पन्न हुई उन्होंने आगरा से स्नातक

व विधि की उपाधि प्राप्त कर गुवाहाटी में अपना व्यवसायिक जीवन प्रारम्भ किया। मोटर पार्ट्स व्यवसाय के साथ-साथ इस फर्म से व्हीकल फाइनेंस करने का कार्य भी किया जाता था। मुदुभाषी व व्यवहार कुशल श्री नरेन्द्र कुमार अग्रवाल ने तीव्र गति से आगे की और पग बढ़ाने शुरू किये और 1970 में मैट्रो मोटर्स की एक नई शाखा पटना में स्थापित कर दी। इसी के साथ-साथ आप सामाजिक कार्यों में भी रूचि लेते रहे। आपने जहां पटना ऑटोमोबाइल डीलर्स एसोसिएशन में सचिव पद से अपनी सेवार्ये स्पेयर पार्ट्स जगत को दी, वहीं आपने पटना रोटरी क्लब के अध्यक्ष पद से भी अपना सेवार्ये समाज को दी। पटना शाखा का उत्तरदायित्व आपने संभाला तो गुवाहाटी के प्रतिष्ठान का उत्तरदायित्व अपने पार्टनर स्वर्गीय श्री हरी राम अग्रवाल को सौंप दिया।



मैट्रो मोटर्स ने पटना में ही मैट्रो एजेन्सीज प्रा. लि. के नाम से डिस्ट्रीब्यूशन हाउस की स्थापना की, जिसका उत्तरदायित्व श्री नरेन्द्र कुमार अग्रवाल ने अपने ज्येष्ठ पुत्र श्री मुकेश अग्रवाल को सौंपा। मैट्रो मोटर्स के विस्तार करने हेतु श्री अग्रवाल ने 1988 को पटना में ही ओरियन्ट मोटर्स नामक प्रतिष्ठान की स्थापना की जिसका उत्तरदायित्व श्री अग्रवाल ने अपने चौथे पुत्र श्री शशी प्रकाश अग्रवाल को सौंपा। अब मैट्रो ग्रुप ने आसाम व बिहार में अपने पैर जमाने के बाद देश की राजधानी दिल्ली के कश्मीरी गेट में मैट्रो ऑटो सेल्स के नाम से नई शाखा खोलकर एक नया अध्याय जोड़ दिया। इस शाखा को श्री अग्रवाल के तीसरे पुत्र श्री

## शोरूम का भव्य उद्घाटन



# का शानदार सफर

Happy Diwali



रवि प्रकाश अग्रवाल ने संभाला। नवम्बर 2001 में मैट्रो ग्रुप ने अपने कदम गुजरात की ओर बढ़ाये तथा अहमदाबाद की सरखेज में मैट्रो एजेन्सीज की स्थापना करके नया कीर्तिमान स्थापित किया। यहां का उत्तरदायित्व उनके पांचवें पुत्र श्री पवन अग्रवाल ने संभाला।

राजस्थान की माटी की धरोहर श्री नरेन्द्र कुमार अग्रवाल ने पुनः राजस्थान की ओर अपने कदम बढ़ाये तथा 14 अगस्त 2002 को राजधानी जयपुर के ट्रांसपोर्ट नगर में मैट्रो सेल्स के नाम से नया प्रतिष्ठान स्थापित करके अपने द्वितीय पुत्र श्री राकेश अग्रवाल के साथ ही अपना शेष जीवन व्यतीत करने का संकल्प किया। स्नातक की उपाधि प्राप्त करने के बाद श्री राकेश अग्रवाल ने अपने पिता से सभी व्यवसायिक गुणों को अपनाते हुए मात्र 2 वर्षों की अल्प अवधि में ही मैट्रो सेल्स को नई बुलंदियों तक ले गये और जयपुर के थोक व्यवसायियों की अग्रिम पंक्ति में गिने जाने लगे। आरम्भ से ही श्री राकेश अग्रवाल ने क्वालिटी प्रोडक्ट्स को चुना, उनका ये मानना है कि चाहे क्वालिटी प्रोडक्ट्स में चाहे मार्जिन कम हो और डिमांड में थोड़ा विलम्ब हो जाये परन्तु देर से ही सही पर परिणाम बहुत अच्छे आते हैं।

प्रगति की इसी श्रृंखला को पीढ़ी दर बढ़ाते हुए अब श्री नरेन्द्र अग्रवाल की तीसरी पीढ़ी ने भी व्यावसायिक जीवन में प्रवेश कर लिया है। 2016 से श्री राकेश अग्रवाल के बड़े पुत्र श्री सिद्धार्थ अग्रवाल ने अपने पिता के व्यवसाय से जुड़े। आपने पहले मुंबई के

मीठी भाई कॉलेज से स्नातक की उपाधि प्राप्त की उसके बाद आईआईपीएम, जयपुर से एमबीए की डिग्री प्राप्त की। अपने पिता व दादा के मार्गदर्शन को अपनाते हुए श्री सिद्धार्थ ने सम्पूर्ण राजस्थान में अपने व्यवसाय को तीव्र गति से फैलाया उनका मानना है कि जब तक आप अपने ग्राहकों से रूबरू मिलकर परिचित नहीं हो जाते तब तक उनसे खुलकर व्यवसाय नहीं कर सकते।

अभी तक अग्रवाल परिवार ने अपना कार्यक्षेत्र में सिर्फ ऑटोमोबाइल बाजार ही चुना था परन्तु तीसरी पीढ़ी ने अब नई उर्जा व नई सोच को अपनाते हुए अपना कार्यक्षेत्र में परिवर्तन किया है जिसके चलते ही मोन्टे कार्लो के एक्सक्लुसिव शोरूम की स्थापना की गई। शोरूम का सम्पूर्ण कार्यभार श्री राकेश अग्रवाल के दूसरे पुत्र श्री सौरभ अग्रवाल ने संभाला। मुंबई के मीठी भाई कॉलेज से स्नातक की उपाधि प्राप्त करने के बाद इन्होंने सिडनी (आस्ट्रेलिया) से मास्टर ऑफ बैकिंग एण्ड फाइनेंस की 2 वर्षीय डिग्री प्राप्त की। इसके बाद इन्होंने एक वर्ष सिडनी (आस्ट्रेलिया) में ही जॉब करके अनुभव प्राप्त किया। चूंकि उन्हें मैट्रो ग्रुप की ही शाखाओं से जुड़ना था, इसलिये उन्होंने इस व्यवसाय को चुना।

प्रगति का कोई अंत नहीं होता, परिवहन सम्पदा परिवार मैट्रो ग्रुप से जुड़ी नई शाखाओं के बारे में भविष्य में भी जानकारी देता रहेगा। मैट्रो परिवार की ओर से सभी डीलर्स व डिस्ट्रीब्यूटर्स को दीपोत्सव पर हार्दिक शुभकामनायें।

MONTE CARLO

Exclusive Showroom



SPG  
AUTO PARTS

## A Perfect Choice for you



Mr. Rakesh Agrawal Welcomed  
Mr. Pramod Kumar (Macas)



ISO/TS 16949:2009 Certified

Manufacturer & Exporter: Bearings, Bearing Components and Precision Components



HCV



Bus



LCV



MUV



Tractors



Combine



Car



Industries



Marine Engines



Earth Movers



Taper Roller Bearings | Cylindrical Roller Bearings | Ball Bearings | Clutch Bearings  
Needle Roller Bearings | Spherical Roller Bearings | Specialized Bearings

## JEI BEARINGS

Plot No. G-1933/2, Lodhika GIDC,

Metoda - 360021, Rajkot, Gujarat - India

+91 99799 97910

info@jeibearings.com

www.jeibearings.com

www.jei.in





Providing  
600+  
Customers  
With  
Satisfactory  
Services

# Nigotiya Auto Spares

📍 96-S, Gurunanak Auto Market, Gadarian Purwa, Kanpur (U. P.)  
☎ +91-512-2220249 ✉ +91-9838200249 📧 nigotiyakanpur@yahoo.co.in

Authorised Distributor/Dealer

## INOIL FILTERS

An ISO 9001 : 2008 Co.  
*High Class Performance*



Happy Diwali



Largest Customer Network In Uttar Pradesh

**ARB**  
BEARINGS

**Fenner**  
POWERFLEX  
Fan Belts

**EMME**  
POWER  
AXLES  
EMMBROS

**SOIMA**  
UFI Filters

**MEKO**  
GENUINE SPARES

**FARMER**  
Tractor  
Spares

**SHAKTIMAN**  
Rotavator  
Blade Parts

**SC**  
DISC BRAKE PADS  
& BRAKE SHOES

**HELLA**  
Bulb Division

**OsLo**  
TRACTOR  
PARTS

**BULLDOG**  
POWER TO PERFORM

**TATA**  
BEARINGS  
Happiness depends on little things

**RPG**  
GENUINE TRACTOR  
PARTS

**Fenner**  
Pioneer  
Oil Seals

**CALEX**  
Fuel Pipes

**Feeder**  
V-BELTS & FAN BELTS

**JAY**  
LOCKS/  
SWITCHES

**SuperSeal**  
Wiper Blade

**Gemco**  
Car Parts

**RKD**  
Clutch System

**SIPPY**  
AN ISO 9001:2008  
CERTIFIED COMPANY

Our Wide Network

Kanpur, Jhansi, Lakhimpur, Lucknow, Faizabad, Varanasi, Gorakhpur, Farrukhabad, Etawah, Orai, Bahraich, Basti, Lalitpur, Azzamgarh, Balia, Banda, Rath, Mahoba, Shajanpur & All their Surrounding Areas

An ISO 9001:2015 Certified Company



SMR is accredited  
by JAS-ANZ  
Certificate No.  
1701QM76

# Required Distributor For Madhya Pradesh & Jharkhand



Happy Diwali



सभी डीलर्स व डिस्ट्रीब्यूटर्स को  
नारंग पाइप्स व ऋषि नारंग की ओर  
से दीपावली पर्व की  
हार्दिक शुभकामनायें

- ★ Nylon Pipes  
For T/C Vehicles
- ★ Hydraulic Power Steering Pipes  
For All Tata & Leyland vehicles
- ★ Teflon Pipes  
For Latest Tata Cummins Engine
- ★ Rubber Hoses & Spares  
For Tata Cummins Engine
- ★ High Pressure Hoses  
for JCB, L&T, Poclairn, Samsung
- ★ Fuel Injection Pipes  
For T/C Rotary Pump Engines



Quality is not an act, it is a habit

**Manufacturer & Exporter of  
AUTOMOBILE PIPES & COMPONENTS**  
For TATA, Leyland & AMW



## Narang Fluid Transmission Products

Total Solution of Fluid Transmission Products



G1-66 RIICO Industrial Estate, Chaupanki  
Bhiwadi-301 019 (Raj.) ✉ pipes&hoses@gmail.com



1350-C, Nicholson Road, Kashmere Gate, Delhi-110 006

✉ narangpipes@gmail.com 🌐 www.narangpipes.in

Contact For Sales Enquiries Mr. Rishi Narang 📞 08860573103, 09968490954

Market Report AS on 01.11.2020

# SPARE PARTS for All Tata Model

PARTICULAR	RATES	PARTICULAR	RATES	PARTICULAR	RATES
Brake Drum 2515 EX 10 Hole	3800	Rear Axle Shaft 1612	2200	Gear Shaft GB 60	230
Brake Drum Turbo 1613 TC	5500	Rear Axle Hyva 37/38 Set of 2Pcs.	5600	Rocker Arm Assy 1612 Set	2100
Brake Drum 1612 Scam Rear 8 H	5500	Axle Shaft Hyva 3516 Set of 2Pcs.	5800	R/Arm Shaft 1612	200
Brake Drum 4018/3118 10 Hole N/T	4800	Pinion 7x41 Single Line	2000	Gear Fork 5112	1850
Brake Drum 1512 LPO Rear 3706	11500	Pinion 7x41 Double Line	2000	Gear Fork 5106	1400
Brake Drum ACE	375	Pinion 7x41 Triple Line	2000	G.B. Chillam 75 O/M	550
Brake Drum 1009 Scam F/R/1109	4000	Pinion 7x45 1312 (0108)	2000	Cooling Plat 407 IRON	950
Brake Drum 909 EX Scam F/R	3200	Pinion 7x45 1612 (0122)	2000	Cooling Plate 1612 IRON	4500
Brake Drum 709 Scam F/R	2700	Pinion 6x41 2515 EX (5418)	2500	Strg Yoke &Teeth Coated 407	500
Brake Hub 709 Rear Scam	2800	Pinion 6x41 (5434)	3200	Strg Yoke &Teeth Coated 1613Tc	850
Brake Hub 709 Front Scam	2800	Pinion 7x48 (2416)	2200	Strg Yoke Teeth Coated 709	800
Brake Drum 608/609/709 Rear	4400	Pinion 7x8 2416 (0109)	2400	Strg Yoke & Teeth Coated 2515	950
Brake Drum 1512 LPO Front 3701	10500	Pinion 7x41 2515TC	2500	Distance Piece 2515 Ex.	140
Brake Drum 407 EX W/Out Hub	2600	Rear Hanger Bracket SE	600	Fuel Injection Pipe 1612	800
Brake Drum 410 EX Rear BS III	5600	Front Hanger Bracket SE	450	Fuel Injection Pipe 709/1109 Euro III	1400
Brake Drum 410 EX Front	4000	Rear Shackle SE	550	Fuel injection Pipe 407 Euro III	1250
Brake Drum 407 Rear Turbo 6 W	6000	Front Shackle SE	450	Fuel Injection Pipe Tc Rotary Euro II	2100
Brake Drum 407 Front Turbo 6 W	5000	Helper Bracket SE	250	Fuel Injection Pipe Tc Rotary Euro III	2300
Brake Drum Sumo/Specio	950	Rear To Rear 4 Hole 2515	850	Fly Wheel Assy 138 TH Hole Type 2	2400
Brake Drum 407 Rear Turbo 4 W	6000	Rear To Front 4 Hole 2515	600	Fly Wheel Assy AMW Bs-II	3500
Brake Drum 407 Front Turbo 4 W	3800	Rear to Rear 6 Hole 2515	950	Fly Wheel Assy 2515 Tc 138 TH	2300
Brake Drum 407 Rear O/M	5000	Rear To Front 6 Hole 2515	850	Prima Drum Rear 10 Hole	12000
Brake Drum 407 Rear 6 W (8H)	6000	Rear Shackle 2515 Jhola	650	Prima Drum Front	12000
Brake Drum 712 EX	2700	Front Shackle 2515	550	Drum 1618 LPO Rear	12500
Brake Drum 2661, 3580, 3711	6000	Double Pin Nakka 2515	1000	Drum 4928 HV 10 Hole	4800
Diff. Cage 1612/1312	4200	H Type Shackle 2515	800	Drum LPO - 1512 Rear	11500
Diff.Cage 2515 EX N/M	5500	Bell Crank Bracket 2515	1450	Engine Mounting Front 2515	380
Rear Hub 2515 EX W/O Bolt 10H	2600	Bell Crank Link Rod Assy 2515	2200	Engine Mounting Rear 2515	380
Front Hub 2515/2515 EX With Bolt	3500	Strg Croos Assy 1612	500	Fly Wheel Assy 1613 Tc 159 TH	2500
Rear Hub 1612 W/O Bolt 8 Hole	2600	Strg Cross Assy 407	310	Fly Wheel Assy 1613 Tc 127 TH	2500
Front Hub 1612 W/O Bolt 8 Hole	2500	Selector Shaft 1510	300	Fly Wheel 1613 Turbo 125TH	2200
Rear Axle Shaft 2515 EX	2650	Selector Shaft 2515	350	Fly Assy 138 Teath	2300
Rear Axle Shaft 2416/2515	2500	Selector Shaft Tc	350	Fly Wheel Assy 2518/4018 turbo	2400

Packing &amp; Forwarding/Freight/Sales Tax (as applicable) etc. will be Charged Extra.

## BALWANT MOTORS

2817/11, Gurunanak Auto Market, Kashmere Gate, Delhi-110 006 Tel. : (O) 23920159 Telefax : 011-23931485 (R) 27383014  
Mobile : 9818793593, 9891571757, 9999755745 E-mail : balwantmotors@yahoo.com

### A House of TATA LCV/HCV Spare Parts

#### Specialities In :

Brake Drums, Strg. Cross, U. J. Cross Assy., A/c Con. Rod,  
A/c Sleeve, Axle Shaft, Fly Wheel Assy. & Other Items are Available  
For All Models Tata Sumo, ACE, 407, 608, 609, 709, 1312, 1612, 1516, 4018, 2515  
Wheel Rim 407, 609, 407, 1612, 1109, 2515

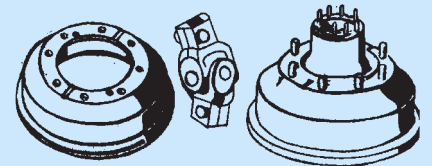

Note:- We are publishing the net rates of the Delhi Market report which are just to give the readers and retailers on overview of the market. The magazine doesn't make any claim of goods being sold at these rates.



Market Update As On 01.11.2020

# MACAS Auto Spares

## CLUTCH (HCV/LCV)

Part No	Description	Rate
<b>PRIMA / VOLVO</b>		
MDA-430-PRI	Tata Prima Diaphragm Cover Assy. 430 dia	12038
MCD-430-PRI-AF	Tata Prima Clutch Disc 430 dia high copper AF facing	8870
<b>TATA GB 75 / GB 80</b>		
MCA-380	Tata 380 Dia Cover Assy.	8002
MCD-380-HK-36	Tata 380 Dia Clutch Disc (HC Facing) 36 Hole	4251
MCD-380-HK-48	Tata 380 Dia Clutch Disc (HC Facing) 48 Hole	4340
MCD-380-B-DGL	Tata 380 Dia Diagonal Button Clutch Disc	4087
COMB-380-0	Combo Tata 380 Dia Clutch Disc AF+Cover Assy.	12032
MLK-380	Tata 380 Dia Lever Kit	1242
MSK-380	Tata 380 Dia Spring Kit	1020
MPP-380	Tata 380 Dia Tawa / Pressure Plate with Bearing	2471
MRP-380	Tata 380 Release Plate GB 75	469
MRB-T-380	Clutch Release Bearing Tata GB-75	1331
<b>TATA GB60</b>		
MCA-353	Tata 352 Dia Cover Assy.	7761
MCD-353-B	Tata 352 Dia Clutch Disc 6 paddle (1.75")	3390
MCD-352-B	Tata 352 Dia Clutch Disc 6 paddle GB-50 (1.5")	3390
COMB-353-0	Tata 352 Dia Clutch Disc Ceramic + Cover Assy.	10993
MCD-353-AF	Tata 353 Dia Clutch Disc 1.75" AF Facing	3231
MLK-352	Tata 352 Lever Kit	1077
MSK-352	Tata 352 Spring Kit	805
MPP-352	Tata 352 Tawa / Pressure Plate	1666
MRB-352	Clutch Release Bearing Tata GB-50	1552
MRB-353	Clutch Release Bearing Tata GB-60	1552
<b>TATA 1613 TURBO</b>		
MCA-330-3L	Tata 330 Dia Cover Assy. 3 Lever	4207
MCA-330-4L	Tata 330 Dia Cover Assy. 4 Lever	4087
COMB-330-4L	Tata 330 Dia Clutch Ceramic + Cover Assy. 4L	7128
COMB-330-3L	Tata 330 Dia Clutch Ceramic + Cover Assy. 3L	7248
COMB-330-4L-AF	Tata 330 Dia Clutch AF + Cover Assy. 4L	6223
MCD-330-B	Tata 330 Dia Clutch Button Disc (6 Paddle)	3137
MCD-330-AF	Tata 330 Dia Clutch Disc (AF Facing)	2232
MLK-330-3L	Tata 330 Lever Kit 3 Lever	969
MSK-330-3L	Tata 330 Spring Kit 3 Lever	690
MLK-330-4L	Tata 330 Lever Kit 4 Lever	925
MSK-330-4L	Tata 330 Spring Kit 4 Lever	703
MPP-330-3L	Tata 330 Tawa / Pressure Plate 3 Lever	1698
MPP-330-4L	Tata 330 Tawa / Pressure Plate 4 Lever	1552
MCC-330-3L	330 DIA Cover 3 Lever	1352
MCC-330-4L	330 DIA Cover 4 Lever	1482
<b>TATA GB 40</b>		
MDA-310	Tata 310 Cover Assy. Diaph. Type	3155
MCA-310	Tata 1210-SE, 1510 Cover Assy. Lever Type 4L	3130
COMB-310-AF	Tata 310 Dia AF Disc + Cover Assy.	4891
COMB-310-M	Tata 310 Dia Moulded Disc + Cover Assy.	4510
COMB-310-DP	Tata 310 Dia AF Disc + Diaph. Cover Assy.	4916
MCD-310-AF	Tata 310 Dia Clutch Disc with AF Facing Open Window	1825
MCD-310-AF-CW	Tata 310 Dia Clutch Disc with AF Facing Close Window	1825
MCD-310-M	Tata 310 Dia Clutch Disc with Asb. Facing	1444
MLK-310	Tata 310 Lever Kit	621
MSK-310	Tata 310 Spring Kit	431
MPP-310	Tata 310 Tawa / Pressure Plate 4L	1173
MCC-310	Tata 310 Cover	1267

Part No	Description	Rate
<b>TATA GB30</b>		
MCA-101	Tata 1210 D cover Assy	1790
MCD-101-AF	Tata 1210 D Clutch Disc AF	1204
MCD-101-M	Tata 1210 D Clutch Disc ASB	1077
MSK-101	Tata-1210 D Spring Kit	222
MLK-101	Tata-1210 D Lever Kit	507
MPP-101	Tata-1210 D Tawa / Pressure Plate	1014
MCC-101	Tata-1210 D Cover	614
<b>TATA 709</b>		
MDA-280	Tata 709 Turbo Cover Diaph. Type Assy.	2446
MCD-280-AF	Tata 709 Turbo (GB-27) 280mm (11") Clutch Disc	1780
COMB-280-0	Tata 709 Turbo Clutch Disc AF+Diaph. Cover Assy.	4036
MCD-102-AF	Tata 709 (GB-27) 280mm (11") Clutch Disc AF Facing	1654
MCD-102-M	Tata 709 (GB-27) 280mm (11") Clutch Disc Asb.Facing	1425
<b>TATA 407</b>		
MDA-240	Tata 407 Turbo Cover Assy. Dia. Type	1837
MCD-240-AF	Tata 407 Turbo (GB-18) 240mm AF Clutch Disc	1426
COMB-240-0	Tata 407 Turbo Clutch Disc AF+Diaph. Cover Assy.	3073
MCD-240-M	Tata 407 (GB-18) 240mm Clutch Disc Asb. Facings	1204
MCD-2406-AF	Tata 407 (GB-18) 240mm Clutch Disc AF Facings	1363
MDA-240-NA	Tata 407 NA Cover Assy. Dia. Type	1831
MDA-207-DI	Tata 207 DI Cover Assy. 240 Dia.	1837
MCD-207-DI	Tata 207 DI AF Clutch Disc 240 Dia	1286
<b>TATA ACE</b>		
MCS-170-KIT	Tata ACE Clutch set	1394
MDA-170	Tata ACE Clutch Cover Assy.	805
MCD-170-AF	Tata ACE Clutch Disc AF	671
<b>LEYLAND 15"</b>		
MCA-LL-380	Cover Assy. Leyland 15" 380 Dia	6843
MCD-LL-380-B-1.75	Taurus-2516/Tipper/Tusker 15" CD 380 Dia 6 Paddle 1.7"	3656
MCD-LL-380-B-1.5	Taurus-2516/Tipper/Tusker 15" CD 380 Dia 6 Paddle 1.5"	3649
MCD-LL-2004-AF	Leyland 15" Clutch Disc AF Facing Rigid Type	2534
MBP-LL-380-4L	Back Plate Leyland 15" -4L	1901
MFP-LL-380-4L	Face Plate Leyland 15" -4L	1616
MLK-LL-380-4L	Leyland 15" Minor Lever Kit - 4L	831
MSK-LL-380-4L	Leyland 15" Spring Kit - 4L	666
MDA-380-LL	Leyland 380 Diaph. Assy. For 1618/1, 1618/2, 2518XL	11405
MCD-380-AF-1.5	Leyland 380 Clutch Disc 1.5", 10mm thick Facing	6336
<b>LEYLAND 14"</b>		
MCA-LL-350-3L	Cover Assy. Leyland 14" 3 Lever	6355
MCA-LL-350-4L	Cover Assy. Leyland 14" 4 Lever	6653
MCD-LL-350-B	Leyland 14" Clutch Disc 6 Paddle Button Type	3586
MCD-LL-350-AF-TK	Viking/Cheetah/Tuskar-1613/2214, 14" Cl.Disc Thick AF Facing	2351
MCD-LL-350-AF-TH	Viking/Cheetah/Tuskar-1613/2214, Hino 14" Cl.Disc Thin AF Facing	2174
MCD-LL-350-M-TK	Viking/Cheetah/Tuskar-1613/2214, 14" Cl.Disc Thick Facing	1951
MCD-LL-350-M-TH	Viking/Cheetah/Tuskar-1613/2214, Hino 14" Disc Thin Asb Facing	1907
<b>LEYLAND 14"</b>		
MWP-LL-350-3L	Widrawl Plate 14" 3L	216
MWP-LL-350-4L	Widrawl Plate 14" 4L	234
MFP-LL-350-3L	Face Plate Leyland 14" - 3L	950
MFP-LL-350-4L	Face Plate Leyland 14" - 4L	1191
MBP-LL-350-3L	Back Plate Leyland 14" - 3L	1491
MBP-LL-350-4L	Back Plate Leyland 14" - 4L	1806
MLK-LL-350-4L	Leyland 14" Minor Lever Kit - 4L	824
MSK-LL-350-4L	Leyland 14" Spring Kit - 4L	647

Courtesy By : **VESCO INTERNATIONAL** 1332-A, Sultan Singh Building, Kashmere Gate, Delhi-110006 Ph.: 011-43751149

Note:- We are publishing the net rates of the Delhi Market report which are just to give the readers and retailers an overview of the market. The magazine doesn't make any claim of goods being sold at these rates.



Market Update As On 01.11.2020

# MACAS Auto Spares

## CLUTCH (HCV/LCV)

Part No	Description	Rate
LEYLAND 13"		
MCD-LL-330-AF	Leyland 330 Dia Clutch Disc AF	2382
MCD-LL-330-B	330 Dia Leyland Button Disc (6 PADDLE)	3181
MDA-330-LL	Leyland E-Comet 330 Dia Diaphragm Assy.	6621
LEYLAND 12"		
MCD-LL-310-AF	Iveco 709/909/Cargo 12" Clutch Disc AF Facing	1837
MDA-310-LL	Iveco 709/909/Cargo 12" Diaph Cover Assy.	3155
LEYLAND DOST		
MCS-LL-2151-Kit	Leyland Dost Clutch Set 215 Dia	1869
MDA-LL-2151	Leyland Dost Clutch Dia. Assy	995
MCD-LL-2151-AF	Leyland Dost Clutch Disc AF	892
OTHERS		
MDA-395-BNZ	Bharat Benz Diaphragm Assy. 395 dia	10771
MCD-395-BNZ-AF	Bharat Benz Clutch Disc 395 dia High Copper	6336
MDA-395-NVS	Mahindra Navistar Diaphragm Assy. 395 dia	10771
MCD-395-NVS-AF	Mahindra Navistar Clutch Disc 395 dia High Copper	7318
MDA-395-MAN	MAN Truck Diaph. Cover Assy. 395 Dia	10771

Part No	Description	Rate
MCD-395-AF-MAN	MAN Truck Clutch Disc 395 Dia	6336
MCD-380-B-AMW	AMW 15" Clutch Disc 380 Dia 6P	3839
MDA-380-AMW	AMW 15" Diaph. Cover Assy. 380 Dia	12038
MAZDA		
MCD-SML-260-AF	Swaraj Mazda 10.5" Clutch Disc AF	1457
MDA-SML-260	Swaraj Mazda Diaph. Cover Assy. 260 Dia	2580
MCD-2311-AF	Eicher Motor Clutch Disc (AF FACING) 10.75"	1470
MDA-2311	Eicher Motor Diaph. Cover Assy. 275 Dia	2631
MCD-FTT-240-AF	Force Tempo Traveler 240 Dia AF	1362
MCD-FTT-280-AF	Force Tempo Traveler 280 Dia AF	1635
VIKRAM		
MCS-160-V-Kit	Vikram Three Wheeler Clutch Set	1039
MDA-160-V	Vikram Three Wheeler Dia. Assy	647
MCD-160-V-AF	Vikram Three Wheeler Clutch Disc	406
MCS-160-C-KIT	Champion Three Wheeler Clutch Set	1046
MDA-160-CH	Champion Three Wheeler Dia. Assy	647
MCD-160-CH-AF	Champion Three Wheeler Clutch Disc	406

Courtesy By : **VESCO INTERNATIONAL** 1332-A, Sultan Singh Building, Kashmere Gate, Delhi-110006 Ph.: 011-43751149

## 'इंपोर्ट पर डिपेंडेंस खत्म करे ऑटोमोबाइल सेक्टर'

केन्द्रीय सड़क परिवहन एवं राजमार्ग मंत्री नितिन गडकरी ने देश के ऑटोमोबाइल एवं कलपुर्जा उद्योग से आयात पर अपनी निर्भरता समाप्त करने को कहा है। भारतीय ऑटोमोबाइल कलपुर्जा विनिर्माता संघ (एसीएमए) के वार्षिक सत्र को संबोधित करते हुए गडकरी ने कहा कि ऑटोमोबाइल एवं कलपुर्जा उद्योग को आयात के स्थान पर कोई स्थानीय विकल्प तैयार करना चाहिए। गडकरी ने कहा कि देश के ऑटोमोबाइल क्षेत्र में दुनिया का शीर्ष विनिर्माण केंद्र बनने की क्षमता है।

उन्होंने कहा कि सरकार ने भारतीय कंपनियों द्वारा निर्यात को प्रोत्साहन के लिए कई कदम उठाए हैं। गडकरी ने कहा कि कलपुर्जा



उद्योग के पास एमएसएमई की परिभाषा में बदलाव जैसे उपायों का लाभ लेने का अवसर है। उन्होंने कहा, 'मैं आपसे आग्रह करूंगा कि आयात को प्रोत्साहन नहीं दें। इसका विकल्प ढूंढने का प्रयास करें।' उन्होंने कहा कि शुरुआत में हो सकता है कि इन उत्पादों को भारत में बनाने में आपका मुनाफा

कम रहे, लेकिन जब मात्रा बढ़ेगी तो आप निर्यात की दृष्टि से सबसे महत्वपूर्ण कंपनी बन सकते हैं। मुझे आप पर 100 फीसदी भरोसा है।" गडकरी के पास सूक्ष्म, लघु एवं मझौले उपक्रम (एमएसएमई) मंत्रालय का भी प्रभार है। उन्होंने कलपुर्जा क्षेत्र से कहा कि वे उत्पादन, प्रौद्योगिकी और गुणवत्ता में सुधार करें और देश के लागत की दृष्टि से प्रतिस्पर्धी श्रमबल का लाभ उठाएं। उन्होंने कहा कि इससे वे वैश्विक क्षेत्र में ताकत बन सकेंगे और देश के सकल घरेलू उत्पाद (जीडीपी) में अधिक योगदान दे सकेंगे। उन्होंने क्षेत्र के प्रति भरोसा जताते हुए कहा, "हम भारतीय ऑटोमोबाइल उद्योग को पांच साल में दुनिया का नम्बर एक विनिर्माण केंद्र बना सकते हैं।"



**Yaman Engitech**  
Pvt Ltd



**Manufacturer of Clutch Pads, Sintered Disc Brake Pads  
Clutch Facing & Clutch Plates**

**Yaman Engitech Pvt. Ltd.**

Plot No. 50 Eco Tech - 3 Udyog Kendra -2 Greater Noida  
For Business Enquiry Please Contact

Mr. Anuj Kapoor # 7827384775 Email : info@yamanengitech.in

**Distributors & Stockist Enquiries Solicited**

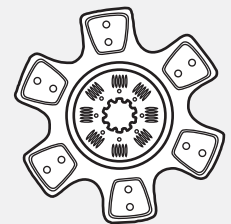

**KCBP**  
Kapoor Clutch & Brake Pads



## Market Report

## TVS GIRLING PARTS



TVS-Girling

As on 01.11.2020

PART NO.	DESCRIPTION	RATES	ART NO.	DESCRIPTION	RATES
<b>TATA</b>			29266391	Tondem M.C. Assy.	1600
29966709	C.M.C. Kit Miner	93	29066443	S.C. Assy. 10mm	590
29966710	S.C. Kit Miner	68	29662735	W.C. Assy. FLH/FRH	400
29966898	S.C. Kit Miner	101	29066347	M.C. Assy.	800
29966899	S.C. Kit Major	202	29046036	Hose Assy.	250
29966757	M.C. Kit Miner	26	29663046	W.C. Assy. Rear	430
29966670	W.C. Kit Miner	57	29663165	Plunger	120
29966652	W.C. Kit Miner	63	29066665	S. C. Assy.	720
29150131	Derling Bush	34	<b>CANTER EICHER</b>		
29150132	Derling Bush	34	29967008	S.C. Kit Major	191
29966704	M.C. Kit Miner	130	29066464	S.C. Assy.	814
64967117	C.M.C. Kit Miner	82	29966760	W.C. Kit Minor	43
29660218	Seal	29	29966761	W.C. Kit Minor	85
64674082	Seal	29	29066415	Tondem M.C. Assy.	1700
29966682	C.M.C. Kit Miner	80	29966909	W.C. Kit Major	212
29966882	S.C. Kit Miner	74	29967087	W.C. Kit Minor	35
29966429	M.C. Kit Miner	79	29066716	S.C. Assy.	740
29966506	W.C. Kit Miner FLH/FRH	71	29066717	M.C. Assy.	890
29966507	W.C. Kit Miner FLH/FRH	73	29664116	W.C. Assy.	605
29966903	C.M.C. Kit Major	242	29664117	W.C. Assy.	605
29966911	S.C. Kit Major	178	29664118	W.C. Assy.	600
29967063	C.M.C. Kit Miner	105	29664119	W.C. Assy.	600
29966496	M.C. Kit Miner	221	29664120	W.C. Assy.	735
29967053	S.C. Kit Major	226	29664122	W.C. Assy.	740
29966669	W.C. Kit Miner	64	29665757	W.C. Assy.	780
29967062	C.M.C. Kit Major	290	29066457	W.C. Assy.	760
29966885	M.C. Kit Miner	120	29967161	CMC Kit Minor	44
29066362	Tondem M.C. Assy.	1380	<b>LEYLAND</b>		
29066378	M.C. Assy. 10 mm	722	29066386	M.C. Assy.	840
29066426	S.C. Assy. 10mm	650	29066421	M.C. Assy.	1010
29066296	S.C. Assy.	810	<b>MAHINDRA &amp; MAHINDRA</b>		
29662144	Plunger	800	64967137	W.C. Kit Minor	36
29662073	W.C. Assy. FLH/FRH	920	64967138	W.C. Kit Minor	35
29662076	W.C. Assy. FLH/FRH	1000	29066698	Tondem M.C. Assy.	1420
29662145	Plunger	102	29966680	M.C. Kit Minor	132
29066467	Tondem M.C. Assy.	1125	29966719	W.C. Kit Minor	27
29662825	W.C. Assy. FLH/FRH	460	29662964	W.C. Assy.	445
29662721	W.C. Assy. FLH/FRH	435	29662965	W.C. Assy.	445
29066664	M.C. Assy.	1040	64967161	M.C. Kit Minor	91
29066577	M.C. Assy.	992	64670969	Washer	18
29066419	M.C. Assy. Longer Spoke	1290	64967144	W.C. Kit Minor	43
29066153	M.C. Assy.	2132	<b>MAHINDRA &amp; MAHINDRA</b>		
29066209	Tondem M.C. Assy.	2680	29066201	M.C. Assy.	1200
29066351	M.C. Assy. Short Spoke	1290	29665950	M.C. Assy.	480
29066413	M.C. Assy.	750	29665951	M.C. Assy.	480
29066286	Tondem M.C. Assy.	1450	364927103	Shoe Kit Hold Down	43
29066277	M.C. Assy. 10mm	858	64967103	M.C. Kit	48
29066540	M.C. Assy. 12mm	780	29066448	Tondem M.C. Assy.	2700
29066553	S.C. Assy. 12mm	750	29066449	Tondem M.C. Assy.	2250
29066525	M.C. Assy. 12mm	700	29967229	M.C. KMit Minor	170
29066526	S.C. Assy. 12mm	640	29967231	S.C. Kit Major	167
29066527	S.C. Assy. 12mm	620	29967207	S.C. Kit Major	240
29066585	M.C. Assy. 12mm	820	29967208	S.C. Kit Minor	110

Courtsey By : COMBINED TRADING AGENCY 2677-A, Gandhi Motor Market, K. Gate, Delhi-110006

Note:- We are publishing the net rates of the Delhi Market report which are just to give the readers and retailers an overview of the market. The magazine doesn't make any claim of goods being sold at these rates.

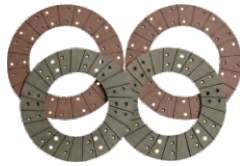

Market Update As On 01.11.2020

# MACAS Auto Spares

## FACINGS - ASBESTOS / ASBESTOS FREE (AF)

Vehicle Application	"Asbestos Facing Part No."	Asbestos Free Facing Part No.	Asbestos Facing NETT	Asbestos Free Facing NETT
Tata 1210 D (3.5 mm)	MCF-280-M-3.5	MCF-280-AF-3.5	144	325
Tata 1210 D (T- 3.5 mm) Cut Type	MCF-280-M-CT		155	-
Tata 1210 S (4 mm)	MCF-280-M-4MM	MCF-280-AF-4MM	155	359
Tata 1210 E / SE / 1312 (310 dia)	MCF-310-M	MCF-310-AF	172	425
Tata 1210 E / SE / 1312 (310 dia) Cut Type	MCF-310-M-CT		183	-
Tata 1210 E / SE / 1312 (310 dia) TC-40	MCF-310-TC40-M	MCF-310-TC40-AF	210	434
Tata 1612 / 1210 New Model (330 Dia)	MCF-330-M	MCF-330-AF	342	549
Tata 1516 / 2416 (14")	MCF-351-M		298	-
Tata 407 32 / 36 Hole	MCF-240-M	MCF-240-AF	138	258
Tata 407 Turbo 16 Hole		MCF-240-AF-16H	-	258
Tata 350 Dia GB-60 (350x188x4) 36 Hole		MCF-T-350-HC-AF	-	1081
Tata 380 Dia 4.5mm 36 Hole		MCF-380-AF-LC-36H	-	977
Tata 380 Dia 4.5mm 36 Hole High Copper		MCF-380-AF-HC-36H	-	1385
Clutch Facing 430x240x3.5 mm Tata Prima		MCF-430-AF-PR	-	1450
Leyland Comet 13"		MCF-330-LL-AF	-	549
Leyland Viking 14"	MCF-350-LL-M	MCF-350-LL-AF	349	693
Leyland 14" Less Thickness 4.5 mm		MCF-350-AF-TH	-	580
Leyland Taurus (15")	MCF-380-LL-M	MCF-380-LL-AF	425	845
Leyland Taurus (15") Less Thick 4.5 mm	MCF-380-LL-M-TH	MCF-380-LL-AF-TH	311	725
Leyland 4018 (380x220x5.0)		MCF-380-LL-AF-4018	-	920
Leyland 3518 (380x220x6.22)		MCF-380-LL-AF-3518	-	952
Volvo 'Clutch Facing 430x240x3.5 mm		MCF-86586-AF-V	-	1094
Volvo 17" Clutch Facing (New)		MCF-430-AF-V	-	1094
Mahindra Navistar 395 Dia AF Facing		MCF-395-AF-NS	-	1463
Bharat Benz 395 Dia AF Facing		MCF-395-AF-BNZ-48H	-	1113
Clutch Facing 430x240x3.5 mm Tata Prima		MCF-430-AF-PR	-	1450
HMT Zetor	MCF-1701-4-M		143	-
Massey / ITC (10")	MCF-2651-4-M		132	-
Escorts (10")	MCF-2751-5-M		132	-
Mahindra Willy Jeep Diesel (9 1/4")	MCF-2301-8-M		124	-
Eicher Tractor 9 1/4"	MCF-1254-8-M	MCF-1254-8-AF	124	261
Sonalika Tractor	MCF-295-M		196	-

## FLY WHEEL ASSY. & FLY WHEEL RING

Fly Wheel Assy. Part No.	Fly Wheel Ring Part No.	Description	Rates Fly Wheel Assy.	Rates Fly Wheel Ring
MFA-407-114		Flywheel Assy./ Ring Tata 407 114 Teeth	3044	-
MFA-330-125	FWR-SE-125T	Fly Wheel Assy./Ring 330/310 Dia 125 Teeth	2867	620
MFA-330-125-S	FWR-SE-125T-S	Fly Wheel Assy./Ring 330/310 Dia 125 Teeth Sensor	4037	620
MFA-330-126	FWR-SE-126T	Fly Wheel Assy./Ring 330/310 Dia 126 Teeth	3657	620
MFA-330-127	FWR-HT-NM-127	Fly Wheel Assy./Ring 330/310 Dia Hole Type 127 Teeth	3276	620
MFA-352-138	FWR-HY-138 T	Fly Wheel Assy./Ring 352 Dia 138 Teeth	3306	550
MFA-352-138-S	FWR-HY-138 S	Fly Wheel Assy./Ring 352 Dia 138 Teeth Sensor	3569	550
MFA-380-T-138		Flywheel Assy 380 TML GB 75	5757	-
MFA-352-146	FWR-352-146T	Fly Wheel Assy./Ring 352 Dia 146 Hole Type Teeth	3686	574
MFA-352-146-S		Fly Wheel Assy./Ring 352 Dia 146 Teeth Sensor	4154	-
MFA-330-159	FWR-330-159 T	Fly Wheel Assy./Ring 330/310 Dia 159 Teeth	3276	503
MFA-352-173	FWR-750-173 T	Fly Wheel Assy./Ring 352 Dia 173 Teeth	3306	567
MFA-430-PRI		Flywheel Assy Tata Prima 430	6670	-
	FWR-2416-159 T	Fly Wheel Ring 2416 CNG Hole Type 159 Teeth	-	620
MFA-380-LL		Flywheel Assy 380 Leyland 15" Sensor Type 136H	5757	-
MFA-AMW-138		Fly Wheel Assy. 138 Teeth Euro-II	5090	-
MFA-AMW-173		Fly Wheel Assy. 173 Teeth Euro-II	5266	-
MFA-AMW-138-III		Fly Wheel Assy. 138 Teeth Euro-III	5558	-
MFA-395-BNZ		Flywheel Assy Bharat Benz 395 Dia	6437	-

Courtesy By : **VESCO INTERNATIONAL** 1332-A, Sultan Singh Building, Kashmere Gate, Delhi-110006 Ph.: 011-43751149

Note:- We are publishing the net rates of the Delhi Market report which are just to give the readers and retailers an overview of the market. The magazine doesn't make any claim of goods being sold at these rates.



# Market Update - GAJRA GEARS



Delhi Market Report As On 01.11.2020

GG No.	DESCRIPTION	RATE	GG No.	DESCRIPTION	RATE
<b>TATA 312 (G-26)</b>			<b>TATA 1210SE (GBS40)</b>		
64	COLLAR BUSH (2ND/3RD GEAR)	646	45/8E	TATA GBS40 DRV.SHAFT	2949
682	2 & 3RD ENGAGING GEAR	882	45/9E	TATA GBS 40 D/SFT 497 ENG	2812
<b>TATA 1210 (G-26R)</b>			<b>TATA H/RATIO (GBS40)</b>		
40A	3RD SPEED GEAR	901	30EM	4TH SPEED GEAR ASSEMBLY	2386
42A	2ND SPEED GEAR	1328	40EM	3RD SPEED ASSEMBLY	2388
43A	COUNTER SHAFT WITH GEAR	2366	43EM	COUNTER SHAFT	4188
44A	1ST SPEED GEAR SLIDING	1416	44EM	1ST SPEED GEAR M/SH	2652
65A	2ND & 3RD SLEEVE	483	45EM	MAIN DRIVE GEAR	2454
<b>TATA 1210S (GB30)</b>			63EM	COLLAR BUSH (MOD) 1ST GEAR	992
30S	4TH SPEED GEAR	1198	89EM	SYN. HUB 4TH & 5TH WITH HOLE	2059
38S	MAIN SHAFT	1913	241EM	4TH SPEED GEAR ON C/S	1636
43S	COUNTER SHAFT WITH GEAR	2412	341EM	CONST. MESH GEAR C/S	2192
44S	1ST SPEED GEAR	1388	573EM	TWIN GEAR	2339
45S	MAIN DRIVE GEAR	1882	573EMP	TWIN GEAR (PARTED)	2207
88S	GEAR REVERSE IDLER	1345	846EM	SYN RING 5TH SPLINE ON 15T	1643
89S	4TH & 5TH ENGAGING GEAR	955	886EM	SYN HUB 2 & 3 WITH HOLE	1914
535S	REVERSE GEAR	1453	953/4EM	SPLIT TWIN GEAR TATA GB-40	1172
736S	TATA REVERSE IDLER GEAR. SHAFT	356	45/4EM	MAIN DRIVE GEAR	3103
29TS	SPLIT DOUBLE GEAR	1228	953EM	PARTED TWIN GEAR	1211
34TS	SPLIT DOUBLE GEAR	1288	43EMT	TATA GBS40 HR C/S 8.02 (TIPPER)	4229
<b>TATA 1210SE (GBS40)</b>			<b>TATA 2416 (GB 50)</b>		
30E	4TH SPEED GEAR ASSEMBLY	2300	30H	4TH SPEED GEAR M/SHAFT	1756
38E	MAIN SHAFT	2711	38H	MAIN SHAFT	4394
31E	4TH & 5TH SPEED SLEEVE	724	40H	3RD SPEED GEAR	2393
40E	3RD SPEED GEAR	2224	42H	2ND SPEED GEAR	2580
42E	2ND SPEED HELICAL GEAR	2016	43H	COUNTER SHAFT	5111
43E	COUNTER SHAFT	2788	45H	MAIN DRIVE GEAR	3677
43ET	COUNTER SHAFT TIPPER	2947	64H	COLLER BUSH	995
44E	1ST SPEED GEAR	2870	88H	REV.IDLR GEAR ASLY.	2063
45E	MAIN DRIVE GEAR	2273	89H	SYN. SLEEVE HUB 4 & 5TH	3819
45/4E	MAIN DRIVE GEAR TC	2377	1321H	SYN. RING 1,2,3,4 & 5TH	1614
45/6E	MAIN DRIVE LONG PBD GBS-40	3180	1322H	ENGAGING RING REV. GEAR	1500
45/5E	MAIN DRIVE GEAR	2361	241H	4TH SPEED ON COUNTER SHAFT	2134
45/7E	MAIN DRIVE GEAR - EN-353	2714	341H	CONST. MESH C/S	2428
63E	COLLAR BUSH 1ST 47.20	924	43/4H	COUNTER SHAFT TIPPER TYPE	5054
64E	COLLAR BUSH 3RD 44.5	910	45/4H	MAIN DRIVE MODIFIED	4269
88E	REVERSE IDLER GEAR	1321	503H	SHIFTER SLEEVE	1587
89E	SYN. SLEEVE 4TH & 5TH	1860	535H	REV. IDLR. GEAR M/SHAFT	3275
341E	CONST MESH GEAR	2110	573H	TWIN GEAR ON COUNTER SHAFT	3472
38/6E	M/SFT LONG PBD GBS-40	2762	846H	SYN. RING 5TH SPEED GEAR	1683
503E	SHIFTER SLEEVE (PLAIN)	1086	886H	TATA SYN. SLV. HUB 1/REV/2/3	3348
535E	REVERSE GEAR 1st GEAR TYPE	2407	<b>TATA 2415 EX (GB 60)</b>		
573E	TWIN GEAR	2133	30N	4TH SPEED GEAR M/SHAFT	3539
573EP	TWIN GEAR (PARTED)	2170	30NM	ASSLY. 4TH GEAR ON MAIN SHAFT	3440
846E	SYN RING 5T SPLINE	1492	30/2N	CLUTCH BODY 4TH GEAR	1381
886E	HUB 2ND & 3RD	1752	30/3N	CLUTCH BODY 4TH GEAR (WITH OIL GROOVE)	1272
995E	SHIFTER SLEEVE 1ST SPEED	962	341N	CONST. MESH GEAR	1970
953E	PARTED TWIN GEAR	1175	341NK	CONST. MESH GEAR (KEY WAYS)	1874
954E	PARTED TWIN GEAR	995	341NB	CONS. MESH GEAR C/S	2076
953/4E	SPLIT TWIN GEAR TATA GB-40 TELCO TYPE	1215	341NBK	CONST. MESH GEAR (KEY WAYS)	1913
954/4E	SPLIT TWIN GEAR TATA GB-40 TELCO TYPE	1020	341NC	CONS. MESH GR 6SP OD	1691
88ES	REV.IDLER GR.	1630	341NCK	CONS. MESH GR (KEY WAYS)	1669

Courtesy By : SHEEL AUTO PARTS 9, Guru Nanak Auto Market, Kashmere Gate, Delhi-6 Ph.: 011-23936543, 23928691

Note:- We are publishing the net rates of the Delhi Market report which are just to give the readers and retailers on overview of the market. The magazine doesn't make any claim of goods being sold at these rates





# Market Update - GAJRA GEARS



Delhi Market Report As On 01.11.2020

GG No.	DESCRIPTION	RATE	GG No.	DESCRIPTION	RATE
<b>TATA 2415 EX (GB 60)</b>			<b>GB-750</b>		
38/4N	M/SFT TH. BEARING	5991	88R	REVERSE IDLER GEAR	2716
38/5N	M/SFT TH. BEARING	5365	886R	ENGAG. GR. 3 & 4TH	2290
38N	MAIN SHAFT	5417	89R	ENGAG. GR. 5 & 6TH	2052
40N	ASY.3 SPD. ON M/SHAFT	3652	1325R	SYN. RING ON 5TH GEAR	1386
40NM	ASSLY. 3RD GEAR ON MAIN SHAFT	3530	1330RG	5TH SP. GR. ON M/S	4388
42N	600/60 C/SHAFT	3906	1331R	ENGAG. REV. GEAR	963
42NM	ASSLY. 2ND SPEED GEAR MAIN SHAFT	3615	1331/4R	TATA GBS750 ENG.GR.REV.HE	1030
43N	COUNTER SHAFT	4222	1345R	MAIN DRIVE GEAR (3118 BS-III)	7424
43NK	COUNTER SHAFT (KEY WAYS)	3899	1345RCG	MAIN DRIVE GEAR	7680
44N	1ST SPEED GEAR	4477	1346R	MAIN DRIVE GEAR (LPK-2518C)	4757
44NM	ASSLY. 1ST GEAR ON MAIN SHAFT	4229	1346/2R	CLUTCH BODY	1309
43NT	TATA GBS-600 COUNTER SHAFT PTO	4207	241RG	5TH SPEED GEAR ON C/SHAFT	4847
44/2N	CLUTCH BODY ON 1ST	1110	341RB	CONST. MESH GEAR	5904
44/3N	CLUTCH BODY 1ST, 2ND & 3RD (WITH OIL GROOVE)	1057	503R	SHIFTER SLEEVE 1ST, 2ND, 3RD, 4TH, 5TH & 6TH	1448
45N	DRIVE SHAFT ASSLY	4895	535R	REVERSE GEAR ON M/SHAFT	5157
45NB	DRIVE SHAFT ASSLY	5043	953RG	3RD SPEED GEAR ON C/SHAFT	4225
45NC	ASLY. MAIN DRIVE TAP. BRG.	4531	954RG	4TH SPEED GEAR ON C/SHAFT	4725
89/4N	ENGAGING GEAR 5TH DS	1878	1321R	SYN.RING 1,2&3SP	1480
1330N	ASY.5 SPD. ON M/SHAFT	3635	1332R	SYN.RING 4TH SP.	1321
1330/2N	CLUTCH BODY 5TH GR.	1049	1347R	MAIN DRIVE GR	3142
1330/2N	CLUTCH BODY ON 5TH GEAR	1063	341RG	CONS.MESH GR	5826
1330NB	ASLY. HEL. GEAR 5TH	2697	43/4RG	C/S HELICAL	5410
1331N	ENGAGING REV. GEAR	916	88/4RG	HELI.REV.IDLR	2883
1345/2N	C/BODY MAIN DRIVE THRUST BRG.	1198	535/4RG	TATA GBS-750 M/S HELI.REV	4764
1346N	ASSLY. MAIN DRIVE SHAFT	5236	44/4RG	TATA GBS750 1SP.GR.HELIC	7689
241N	5TH SPEED ON COUNTER SHAFT	2751	<b>GBS-1150</b>		
241NK	5TH SPEED ON C/SHAFT ( KEY WAYS)	2113	89K	SYN.HUB ENGN.GR.RANG SELE	1604
241NB	OVER DRIVE ON M/S	1901	1321K	TATA GBS1150 SYN.RING D/S	1595
241NBK	OVER DRIVE ON C/SHAFT (KEY WAYS)	1446	1322K	SYN.HUB 1/2 ENGN.RING REV	1035
503N	SHIFTER SLEEVE	1342	1332K	TATA GBS1150 SYN RING 3&4	1436
535N	REVERSE GEAR M/SHAFT	2576	1333K	SYN.RING LOW RANG	2028
682N	ENGAGINE GEAR 1&2N	1719	1334K	SYN.RING HIGH RANG	1362
886N	ENGAGINE GEAR 3&4T	1760	503K	SHIFTER SLEEV.1/2 3/4 5/6	844
953N	3RD GEAR ON C/SFT	1326	682K	SYN.HUB 1/2 REV.ENGN.GEAR	1352
954N	4TH GEAR ON C/SFT	1429	886K	SYN.HUB 3/4 ENGN.GEAR	1538
995N	SHIFTER SLV. 5&6T	838	995K	GBS1150 SYN.SHFTR SLV 1/5	1639
1345N	DRV.SFT.ASLY	4767	<b>LEYLAND ZF (GB 850)</b>		
45/2N	CLUT.BODY DRV.SFT	1103	3056	LEY SLDG.SLEEVE 3&4th ZF	1980
88N	REVERSE IDLER GR	1462	3058	LEY CLUTCH BODY 5&6th ZF	1566
1345NB	ASLY M/D TH.BEAR	4727	3059	LEY CLUTCH BODY 3&4th ZF	785
1345NC	ASLY M/D TH.BEAR	4722	3060	LEY CLUTCH BADCY 3&4TH ZF	788
954/4N	4TH SPD GR OD CS	1817	3061	LEY SYN.BODY(HUB)3&4TH ZF	1534
1324/4	TATA -600 SYN.CONE1234 CRBN	1643	3066	LEY MAIN SHAFT ZF	6588
1325/4	TATA -600 SYN.CONE 5&6 CRBN	1440	3067	LEY SYNCHRO RING 5&6th ZF	1287
<b>GB-750</b>			3068	LEY SYNCHRO RING 3&4th ZF	1460
30RG	4TH SPEED GEAR ON MAIN SHAFT	5211	3069	LEY SYNCHRO RING 1&2nd ZF	1296
38R	MAIN SHAFT	4917	3074	LEY CLUTCH BODY REV.ZF850	824
40RG	3RD SPEED GEAR ON M/SHAFT	5135	3093	LEY O/D GEAR ON M/S ZF	663
42RG	2ND SPEED GEAR ON M/SHAFT	5318	3093/4G	LEY ZF-850 OD GEAR ON M/S	1553
43RG	COUNTER SHAFT	5442	3046G	LEY CONSTANT MESH GEAR ZF	2925
44RG	1ST SPEED GEAR ON MAIN SHAFT	3625	3050G	LEY 4TH GR.ON M/SHAFT ZF	2932
682R	ENGAG. GR. 1 & 2ND	1403	3051G	LEY 5th GR ON M/SHAFT ZF	2283

Courtesy By : SHEEL AUTO PARTS 9, Guru Nanak Auto Market, Kashmere Gate, Delhi-6 Ph.: 011-23936543, 23928691

Note:- We are publishing the net rates of the Delhi Market report which are just to give the readers and retailers on overview of the market. The magazine doesn't make any claim of goods being sold at these rates.



# Market Update - GAJRA GEARS



Delhi Market Report As On 01.11.2020

GG No.	DESCRIPTION	RATE	GG No.	DESCRIPTION	RATE
<b>LEYLAND ZF (GB 850)</b>			<b>LEYLAND (Z.F. 5S)</b>		
3052G	LEY 2nd GR.MAIN SHAFT ZF	3806	1314	SYN. CONE 2ND	892
3053G	LEY 3RD GR ON LEY SHFT ZF	4097	1315	LEY 3&4 th SYNCHRO.HUB ZF	1583
3054G	LEY 4TH GR ON LEY SHFT ZF	2954	1316	CONST. MESH GEAR	2839
3055G	LEY 5th GR ON LEYSHAFT ZF	2643	1317	LEY REVERSE GR.ON M/S ZF	2822
3073G	LEY 3RD SPD GR.ON M/S ZF	2992	1317/4G	LEY REVERSE GEAR MKII Z.F	2915
3058/4	LEY CLUT.BODY OS 5&6TH ZF	1422	1318	LAY SHAFT	4727
1212RP	LEY SLIDING SLEEVE ZF	1913	1318/4G	LEY COUNTER SHAFT ZF	5290
3125RP	LEY ZF CLUTCH BODY 1&2ND	1217	1319	MAIN SHAFT	3916
3126RP	LEY ZF CLUTCH BODY 3&4TH	1189	1320G	LEY REVERSE IDLER GEAR ZF	1218
<b>LEYLAND AL (GB-2/2A)</b>			1326	SYN. RING 3RD & 4TH SPD.	1101
24G	4TH SPEED GEAR K-21	1990	1340	SLEEVE COLLAR BUSH	662
25G	3RD SPEED GEAR K-27	1595	1341	LEY SYNCHRO.SLEEVE ZF	1610
26G	4TH SPEED PINION K-28	1360	1342	SYN. HUB 1 & 2 GEAR	1123
39G	2ND SPEED GEAR K-25	1874	1342/4	LEY SYN.HUB BODY 1&2ND ZF	1440
75G	MAIN DRIVE GEAR. K18	2598	1328	LEY SYN.RING 5&6 SPD.ZF	1107
76	MAIN SHAFT K-14/K-18	2965	1309/4	LEY 5TH GEAR L/SHAFT ZF	2077
77	1ST SPEED GEAR K-24/49	2273	<b>LEYLAND (GB-13)</b>		
78G	C/SHAFT GEAR. K-22	1490	24BG	LEY SYNCHRO.SLEEVE ZF	2828
79	F.D.C. TOP & 4TH FRONT	1063	25BG	LEY REVERSE IDLER GEAR ZF	2755
80	SLIDING. DOG CLUTCH K-16	1013	26BG	LEY 4th SP.PIN.ON M/SHAFT	2129
82	F.D.C. 2ND & 3RD SP	976	26/4BG	LEY SYN.CONE 36t ZF	2279
83G	LEY FRONT GEAR C/S K-20	1878	39BG	LEY SYN.CONE 45t+18spl ZF	3707
84G	2ND SPEED GEAR K-23	1424	76B	LEY SYN.HUB 5&6TH MOD. ZF	4364
85	REV. GEAR ON M/SH K-26	2065	77BG	LEY 1st SP.GEAR ON M/S ZF	4733
690	REVERSE PINION	1496	78BG	LEY SYN.HUB BODY 1&2ND ZF	2054
824/4G	MAIN DRIVE GEAR HINO MODEL	3410	84BG	LEY INPUT SHAFT(MK2) ZF	2295
824G	PINION SHAFT MATRIC	3240	85B	REVERSE WHEEL	3734
81/4	COUNTER SHFT MOD	3687	81B	COUNTER SHAFT	4264
58	LEY DIST.BUSH K-19	433	30LM	4TH SPEED GEAR (MOD)	1081
<b>LEYLAND (Z.F. 5S)</b>			31L	SLEEVE 4TH 5TH	797
1300	INPUT SHAFT MAIN DRIVE	2233	38L	MAIN SHAFT	2386
1300/4G	INPUT SHAFT (HINO)	2340	40L	3RD SPEED GEAR	1206
1300/5G	INPUT SHAFT (HINO)	2584	42L	2ND SPEED GEAR	1186
1300/6G	LEY INPUT SHAFT(MK2) ZF	2959	43L	COUNTER SHAFT	2380
1300/7G	LEY INPUT DRIVE SHAFT ZF	3834	43LM	COUNTER SHAFT (TURBO)	2625
1301	LEY SYN.CONE 36t ZF	632	44L	1ST SPEED GEAR	1382
1301/4	LEY SYN.CONE 36t ZF	569	45L	MAIN DRIVE GEAR	1992
1302	LEY SYN.CONE 45t+18spl ZF	870	45LM	MAIN DRIVE GEAR (MOD)	1683
1302/4	LEY SYN.CONE 45t+18spl ZF	811	45/5L	MAIN DRIVE GEAR (TURBO)	1624
1304	LEY SYNCHRONISER HUB ZF	1347	45/6L	MAIN DRIVE GEAR (TURBO)	1793
1304/4	LEY SYN.HUB 5&6TH MOD. ZF	1475	64L	COLLAR BUSH 4TH	355
1306	LEY 5th SPD.GR.M/SHAFT ZF	1715	64LM	COLLAR BUSH 4TH (MOD)	398
1307	LEY 4th SPD.GR.M/SHAFT ZF	1277	65L	SLEEVE 2ND & 3RD	837
1308	LEY 3rd SPD.GR.M/SHAFT ZF	1661	88L	REVERSE IDLER GEAR	1056
1309	LEY 5th SPD.GR.C/SHAFT ZF	2225	89L	ENGAGING GEAR (4TH & 5TH SPEED)	720
1310	LEY 4th SPD.GR.C/SHAFT ZF	1734	241L	C/S DBL GEAR	854
1311	LEY 1st SPD.GR.M/SHAFT ZF	2989	341LM	CONST. MESH GEAR (MOD)	948
1311/4G	LEY 1ST SPD GR.ON M/S ZF	3909	341/5LM	CONST. MESH.GEAR ONC/SHAFT (TURBO)	902
1316/4G	LEY CONS. MESH HELICAL GR. ZF	2854	535L	REVERSE GEAR 407 1ST TYPE	1747
1311/5	LEY 1st SP.GEAR ON M/S ZF	2758	682L	2ND & 3RD ENGAGING GEAR	694
1312	LEY 2nd SPD GR.M/SHAFT ZF	1962	341L	C/SFT DBL GR 36t	1069
1313	LEY 3rd SPD GR.C/SHAFT ZF	1318			

Courtesy By : SHEEL AUTO PARTS 9, Guru Nanak Auto Market, Kashmere Gate, Delhi-6 Ph.: 011-23936543, 23928691

Note:- We are publishing the net rates of the Delhi Market report which are just to give the readers and retailers on overview of the market. The magazine doesn't make any claim of goods being sold at these rates



# Market Update - GAJRA GEARS



Delhi Market Report As On 01.11.2020

GG No.	DESCRIPTION	RATE	GG No.	DESCRIPTION	RATE
<b>TATA 410 BS-III (GBS -36/38)</b>			<b>M &amp; M JEEP (CJB-3)</b>		
65LB	SHIFTER SLEEVE 2ND, 3RD, 4TH & 5TH	1169	105	JEEP OUTPUT SLIDING GEAR	1489
88LB	REVERSE IDLER GEAR (BS-III)	1261	110	JEEP MAIN SHAFT GEAR 29t	1428
89LB	REVERSE IDLER GEAR (BS-III)	1113	226	MAIN SHAFT LONG	1101
30LB	TATA GB36 4 SP M/S HELICA	1433	<b>M &amp; M TRUCK (PEUGEOT)</b>		
43LB	TATA GB36 BS III C/S 5.53	3664	642	JEEP TRUCK 4th S.P.C/SHAFT	3384
45LB	TATA GB36 DRIVE GR.(5.19)	2766	643	4TH SPEED MAIN DRIVE	1438
241LB	TATA GB36 (410) 4-SP.GR.C/S	1321	1112	2ND & 3RD GR	1040
535LB	TATA GB36 (410) REV.GR.M/S	1519	1113	3RD SPEED GEAR	1148
30/2LB	TATA 407 SYN. RING 4TH + GRO	721	1114	SLEEVE	554
43/4LB	TATA 407 C/S BSIII (410)	3539	1115	1ST SPEED GEAR	1657
45/2LB	TATA 407 SYN. RING DRV. SFT.	1314	1117	3RD SPEED GEAR ASSEMBLY	1125
<b>TATA 709 (GBS-27)</b>			1118	CLUTCH HUB OF 1ST & 2ND GEAR	1296
30F	4TH SPEED GEAR ASSLY	1845	1323	REVERSE IDLER GEAR BUSH	741
30/4FM	TATA-407 HELICAL GR 4TH SP	2063	888	CLUTCH HUB & SLEEVE ASSEMBLY	1140
30FM	4TH SPEED GEAR ASSLY	1817	889	MAIN SHAFT	1972
30/2F	CLUTCH BODY 4TH SPEED	561	888/1	CLUTCH HUB & SLEEVE ASSEMBLY	586
40/2F	CLUTCH BODY 3RD SPEED	559	<b>M &amp; M NGT 520</b>		
38F	MAIN SHAFT	2212	1360	MAIN SHAFT 2WD	2274
40F	3RD SPEED GEAR	1909	1361	JEEP NGT520 1_GR.ASLY V4	1605
40FM	3RD SPEED GEAR ASSLY.	1938	1361/2	NGT 520 C/BODY 1,2,3 & 5TH	346
42FM	2ND SPEED GEAR MOD	1698	1362	2ND GR. ASLY V4	2224
43F	COUNTER SHAFT	2577	1363	JEEP NGT520 3_GR.ASLY V4	2136
43FM	COUNTER SHAFT	2523	1364	JEEP NGT520 INPUT GR.ASLY	2631
44F	1ST SPEED GEAR	1699	1365	DRIVEN GR. 5TH	981
45F	MAIN DRIVE GEAR	2036	1366	SYN. SLEEVE	974
45/4F	TATA 709 MAIN DRIVE TURBO	1986	1367	HUB 1ST & 2ND	790
63F	COLLAR BUSH 1ST	765	1368	HUB 3RD & 4TH	598
64F	COLLAR BUSH 2ND & 3RD	577	1369	JEEP NGT520 DRIVEN REV.GR	905
88F	REVERSE IDLER GEAR	1164	1370	COUNT. SHAFT V4	3453
89F	SYN. SLEEVE 4TH & 5TH	1546	1370/4	JEEP NGT520 C/SHAFT V4	3230
241F	4TH SPEED GEAR ON C/S	985	1372	5 DRIVE GR. ASLY.	3343
241FM	4TH SPEED GEAR ON C/S (MOD)	1081	1373	SLDG. REV. ASSLY.	692
341F	TATA 407 CONST. MESH GEAR	1970	1375	SYN. ASLY. 5TH & REV.	3635
341FM	TATA 407 CONST. MESH GEAR	1741	1376	5TH DRIVE GEAR ASSLY.	2638
503F	SYN. SLEEVE 2ND/3RD,4TH/5TH	1244	1377	OUTER SLEEVE ON 5TH	945
535F	REVERSE GEAR 709 1ST TYPE	2016	1378	JEEP NGT 520 SLIDING HUB	899
846F	SYN. RING ON MAIN DRIVE	1185	1379	SYN. ASSLY. 1ST & 2ND SPEED WITH RING-DOG	1764
886F	SYN. SLEEVE 2ND & 3RD	1376	1380	SYN. ASSLY. 3RD & 4TH GEAR WITH RING-DOG	1764
995F	SYN.SLV 1st & REV	1274	1371/4	JEEP NGT520 5 SUB.SFT MOD	1194
<b>M &amp; M JEEP (CJB-3)</b>			3076	JEEP NGT 520 5_DRV. ASL-MOD	2349
47	JEEP 2nd SPEED GEAR	802	<b>M &amp; M PEUGEOT &amp; NGT (4WD GEAR)</b>		
48	JEEP MAIN DRIVE GEAR 18t	1270	889/4	JEEP 4SPEED.GR ON M/S 4WD	1741
49	JEEP MAIN SHAFT GEAR 10sp	945	1360/4	NGT 520 MAIN SHAFT 4WD	2521
50	JEEP COUNTER SHAFT GEAR	2059	3090	NGT 520 4TH SPD T/F MAIN SHAFT	1847
51	1ST SPEED GEAR	826	<b>EICHER-DEMME</b>		
52/3	JEEP HUB	598	904	EICHER CRANK SHAFT	888
52/4	JEEP SLEEVE	395	906	EICHER MITSU.CAM SHAFT GR	1503
52A	JEEP SYN.ASY.WITHOUT RING	993	909	EICHER 2_SP. GR ON M/SHAFT	1747
53	JEEP INTERMEDIATE GEAR	2097	910	EICHER REVERSE IDLER GEAR	1298
54	JEEP OUTPUT SHAFT HEL.GR.	1546	911	EICHER GR. ASSY. M/SHFT.1ST	1464
94	JEEP OUTPUT SHAFT 12 spl.	1974	923	EICHER GR. ASSY. M/SHFT REV	1957
95	JEEP REVERSE IDLER GR 16t	556	984	EICHER 3_SP.GR.ON M/SHAFT	1456

Courtesy By : SHEEL AUTO PARTS 9, Guru Nanak Auto Market, Kashmere Gate, Delhi-6 Ph.: 011-23936543, 23928691

Note:- We are publishing the net rates of the Delhi Market report which are just to give the readers and retailers on overview of the market. The magazine doesn't make any claim of goods being sold at these rates



Market Update As On 18.06.2020

# MERITOR® Spare Parts

PART NO.	DESCRIPTION	RATES
<b>DRIVE HEAD</b>		
SAL243200P1420	CARRIER ASSY. DIFFERENTIAL REAR FWD R 5.83 MAN 49.220 (6X4)	145177
SAL243200SC018	CARR ASSY	80049
SAL263200P1420	CARRIER ASSY. DIFFERENTIAL	165840
SAL273200EC057NG	DIFF CARRIER ASSEMBLY FR (5.29 FDR)NG – T180	131153
SAL273200EC058NG	1495 CARRIER ASSY 5.29R 160SG T-180CF	124215
SAL273200FC058NG	DIFF CARRIER ASSEMBLY RR (5.29FDR)NG	87144
SAL273200SC018	CARRIER DIFF. ASSY	99540
SAL283200JC010	DIFF CARR ASSY R1495 5.83R,1600 FLANGE	85966
SAL283200SC018NG	CARRIER ASSY_5.57RAR	85662
SAL293200A1821	CARRIER ASSY T-150 4.63R	90422
SAL293200CC003	CARRIER ASSY. DIFF. ASSY. (4.8 FDR))	56918
SAL303200JC012	DIFF CARR ASSY R1495 5.29R	70914
SAL313200JC012	CARR ASSY 1496 5.29R NS 1600 FLG	70914
SAL323200JC012	DIFF CARRIER ASSY 5.29 R	95490
SAL33200A1821	RS160 DIFF CARR ASSY	77266
SAL33200CC003	DIFF CARR ASSYRS120	48971
SAL33200JC010	DIFF CARR ASSYR1495,	81054
AL33200L2482	DRIVE HEAD ASSY MS13X 5 29 RATIO	63437
SAL33200MC013	CARRIER ASSEMBLY WITH DIFF LOCK	101307
SAL33200MC039	CARRIER ASSY_4.89 RWD	97483
SAL33200R1032	DIFF CARRIER ASSY QD109 6.17R	112235
SAL33200SC018	CARRIER ASSY. DIFFERENTIAL5.83RAR	73469
SAL33200SC018NG	CARRIER ASSY_5.83RAR	87774
SAL33200Y2261410559	MS245 CARRASSY 4.10/5.59R 1600FLNGLOCAL	160754
SAL33200Y2261456621	MS245 CARR ASSY 4.56/6.21R,T150FLGLOCAL	112528
SAL33200YC025NG	CARRIER ASSY 1495NG R617 T180	123431
SAL333200P1420	CARRIER ASSY DIFF	137284
SAL353200P1420	CARR ASSY R1495 FRD	145177
SAL353200P1420NG	CARRIER ASSY. MD1495NG 6.83R	127651
SAL363200JC010	D/H ASSY R5.83	101885
SAL393200JC012	CARR ASSY 1496 5.83R ( F/H) SML COMP FLNG	79955
SAL403200A1873	CARRIER ASSY DIFFERENTIAL	73469
SAL403200P1420	CARR ASSY 1495 FWD 529 T180 WIT FILLER H	143774
SAL413200JC010	CARRIER ASSY DIFF	102802
SAL423200A1873	CARRIER ASSY DIFFERENTIAL	73469
SAL423200C1667	DRIVE HEAD6.83 RAR	67379
SAL43200A1821	DRIVE HEAD	81460
SAL43200EC057NG	DIFF CARRIER ASSLY FR (6.166FDR) NG -T15	137136
SAL43200FC058NG	DIFF CARRIER ASSLY- RR 5.29FDR (NG)	82900
SAL43200JC010	DIFF CARR ASSYR1495,	81054
SAL43200YC025NG	CARRIER ASSY 1495NG R583 T150	121534
SAL463200JC010	CARRIER ASSY DIFFERENTIAL	100474
SAL473200JC010	CARRIER ASSY DIFFERENTIAL	81054
SAL503200SC018	DRIVE HEAD ASSY	92774
SAL523200JC010	CARR ASSY R1495	81054

Courtesy By : SHEEL AUTO PARTS 9, Guru Nanak Auto Market, Kashmere Gate, Delhi-6 Ph.: 011-23936543, 23928691

Note:- We are publishing the net rates of the Delhi Market report which are just to give the readers and retailers an overview of the market. The magazine doesn't make any claim of goods being sold at these rates.



Market Update As On 18.06.2020

# MERITOR® Spare Parts

PART NO.	DESCRIPTION	RATES
<b>DRIVE HEAD</b>		
SAL523200YC051NG	CARRIER ASSY DIFF	84148
SAL53200CC003	RS120 CARR ASSY SPARES	66158
SAL53200CC055NG	CARR ASSY MS1497NG 5.29R T150 CF	94933
SAL53200EC057NG	DIFF CARRIER ASSLY 5.83FDR FW A NGA A NGA T15	137092
SAL53200JC010	DIFF CARR ASSYR1495	73158
SAL53200K1519C	DIFF CARR ASSY	55790
SAL53200P1420	R1495 CARR ASSY 6.83R	145177
SAL553200JC010	CARRIER ASSY MR1495 5.29R, T-150 FLANGE	77918
SAL573200J1908683	CARR ASSY DCDL 6.83R, MD160,1800 FLG, TIL	251447
SAL583200EC057NG	FWD CARRIER ASSY 4.89FDR	131641
SAL613200YC025NG	DRIVE HEAD ASSY MD1497 6.17R, T180	132126
SAL623200FC058NGP	CARR ASSY 5.83R -1497SG ,T 150-REAR	80479
SAL623200JC010	CARRIER ASSEMBLY MS1495 - 4.88	64963
SAL63200A1821	CARRIER ASSY. DIFFERENTIAL	97968
SAL63200EC057NG	CARRY ASSY MD1495NG 6.83R T150CF DC	130921
SAL63200JC010	1495 DIFF CARR ASSY	81054
SAL63200K1519C	DIFF CARR ASSY 4.88R	52633
SAL63200YC025NG	CARRIER ASSY NG	148324
SAL63200YC051NG	DH ASSY 5.83R T150 NG	73860
SAL643200EC057NG	CARR ASSY 5.83R -1497SG ,T 180-FWD	132721
SAL643200P1420	CARRIER ASSY 1495 R489 T180	137326
SAL73200A1821	CARR ASSY RS 160, 5.29 R T-180 SERRATED	125941
SAL73200EC057NG	DIFF CARRIER ASSLY- FWD 5.29FDR -NG(9S)	148875
SAL73200LC038	CARRIER ASSY. DIFFERENTIAL	113659
SAL73200P1420	CARRIER ASSY 1495 FWD	135141
SAL73200SC018	R149 CARR ASSY	88200
SAL773200YC025NG	CARRIER ASSY 1495NG R489 T180	134518
SAL83200A1821	CARR ASSY RS 160,6.17R	109838
SAL863200A1873	DRIVE HEAD ASSY MS 145 ( 45X7 – 6.43R)	58628
SAL93200A1873	145 CARR ASSY 5.83R	81200
SAL93200EC057NG	FWD CARRIER ASSY 4.89FDR	128313
SAL93200SC018	CARRIER ASSY. DIFFERENTIAL	115814
SAL93200YC025	DRIVE HEAD ASSY	121829
SAL93200YC051NG	DH ASSY 5.29R T150 NG	83845
SAT23200C1667	DRIVE HEAD ASSY REAR	67379
SAT23200JC010	CARRIER ASSY DIFFERENTIAL	75418
SAT23200P1420	DIFF CARRIER ASSY	120124
SAT33200R1032	DIFF CARRIER ASSY	112235
SM43200CC003	CARR ASSY	65926
SM53200CC003	DRIVE HEAD RATIO 5.86	56108
SMB33200J1466	DIFF CARRIER ASSY	44800
SMN23200J1466	DIFF.CARRIER ASSY (6.80 RATIO)	36880
SMS1013XNB250529	REAR AXLE WITH DRIVEHEAD 13T MS	109735
SAL13200X2442156	DIFFERENTIAL GEAR / DRIVE HEAD - 1.56 RT 1 MERITOR	208034
SAL13200Z2444132	DRIVE HEAD ASSY RT2 - 1.32R	115895

Courtesy By : SHEEL AUTO PARTS 9, Guru Nanak Auto Market, Kashmere Gate, Delhi-6 Ph.: 011-23936543, 23928691

Note:- We are publishing the net rates of the Delhi Market report which are just to give the readers and retailers an overview of the market. The magazine doesn't make any claim of goods being sold at these rates.



Market Report As On 01.11.2020

## INDICA SPARE PARTS



DESCRIPTION	RATES	DESCRIPTION	RATES	DESCRIPTION	RATES
CT Set 0006	2550	5th Gear kit	2150	C. Cylinder Vista Small	1100
CT Set IGO TDI 0109	3050	Shifting sleeve 3rd TATA 4611 No.	850	C. Cylinder Vista Big	1850
T. Belt	530	Dipstick I	45	Gear Cobe Vista Q/2	2450
Bush Kit	330	Timing Cover-RR (Rh.Bottom)	78	Gear Cobe Vista TDI	2200
Bush Kit Indigo	300	Timing Cover-RR (Lh.Bottom)	78	Gear Housing Vista TDI	1090
C+ Set Vista TDI 9915	2300	Timing Cover-RR (Rh Top)	100	Gear Housing Vista Q/2	1150
Head Gasket Indigo	650	Timing Cover-RR (Top)	100	C. Cobe Vista Q/2	450
Head Gasket Indica V2	920	Gasket (For Cyl. Head Cover) OE	198	Bush Kit Vista	550
Engine Shel Set	750	Crank Gear	550	Roc Bush Vista	300
T. Normal 9903	550	Clutch Rel. Bearing With Sleeve	1100	Head Gasket Vista Q/2	1150
Engine Mount A 0164	550	Piston Set IV2	2075	Diesel Filter Vista	1650
Engine Mount B 0155	510	Engine Vall 006	1100	Air Filter Q2	250
Engine Mount C 0155	480	Kit Frt Strut	450	5th Gear Vista	1200
C. Cable TDI 119	300	Kit Bush Rear Kit	350	Timing Chain Vista Kit Ina Lok	1950
C. Bearing Vista	500	Trailing Arm LH T3	2200	Bollgind Vista Rane 600 P.R.	400
R. Bush Kit DV2	410	Kit Rear Shock Absorber	250	IBJ Vista Rane	400
Engine Kit Indica	8900	Steering Knuckle-Rh-Lh (Each)	800	Treed Vista Rane	575
T. Nut I Blue 9927	350	Clutch Fork N/M Pati	150	Front Door LH V2	4800
AC Riley 4907	350	Front Shocker Kit Indigo 0134	780	Front Door RH V2	6100
Piston Set Indica V2	2250	Glow Plug Timer Indica 9931	1400	A.C. Cable V2	250
Piston Ring Indigo	2250	Door Pat Set 402	800	Hood Strip	200
Packing Kit Indica V2	1850	Timing Tensioner Vista	2050	Hood Hing LH/RH (Set)	200
Packing Kit Indigo	1800	Clutch Pressure TataPetrol I	2950	Front Shocker W/Out LH 0122	1450
5th Gear Kit	2250	Gear Lever Rod OE N/M	150	Front Shocker W/Out RH 0123	1450
Disk Ruter V2 3714	700	Coolant Bottle	550	Brake Disk 3714 V2	680
Searing Gear Silvr 4612	650	5th Gear 29Teth (Indica V2)	1850	Brake Disk 3704 IOM	675
Valve Guide Seal (Set)	300	Synchronizer Ring (Set 5 Pacs.)	650	Hand Brake Liver	338
Filter Element Indica	180	W.W. Mashin Front RH/LH	490	Front Hub I	750
Air Filter Assy. Indica Assy.	700	W.W. Mashin Rear RH/LH	490	Rear Door	5826
Clutch Release Yoke 0113 No.	350	Wiper Blade Set (Indica) NM	225	Dickey UL	4213
Frt. Brake Disc O/M Indica	680	Fly Wheel Ring (Indica)	360	Front Bumper O/M V2	2050
Oil Filter I-0103	120	Bonet V2	3850	Rear Bumper O/M V3	1821
Oil Filter IGO 0106	130	Eye Bro (Set 4 Pcs.)	1350	Cam Shaft	2490
Air Filter IGO 0131	260	Radiator Fan Bhar	500	5th Gear Assy. 0004	2090
Diesel Filter Vista 0108	1650	Radiator Fan Gaits OE	630	S. Sleeve 3/4th	780
Air Filter Vista 112	250	H. L. Kit V3	2800	S. Sleeve 5th O.E.	550
Engine Kit Indigo	8800	Front Bumper Indica V2	2400	0112 Gear Changer	490
Steering Assy. Rane Model V2	3300	Front Bumper Xeta	3275	Timenig Cover (Set 3 PCs)	250
Steering Assy. IGO Rane	11200	Rear Bumper V2	1800	Engine Mounting	450

Courtesy By : KANSAL AUTO TRADERS 123, Gurunanak Auto Market, Kashmere Gate, Delhi-6 Ph. : (O) 011-49402354 (M) 9811031547

Note:- We are publishing the net rates of the Delhi Market report which are just to give the readers and retailers on overview of the market. The magazine doesn't make any claim of goods being sold at these rates.



Market Report As On 01.11.2020

# SPACIO & SAFARI Spare Parts



DESCRIPTION	RATES	DESCRIPTION	RATES	DESCRIPTION	RATES
Engine Kit Sumo	9800	Oil Filter (SAFARI) 0115	180	Radiator Fan BHAR	450
Coil Spring 8705 DI/Spacio	1140	Oil Filter (SAFARI DECOR) 0165	220	Front Shocker (SAFARI)	810
Piston Set	2400	Air Filter (SAFARI DECOR) 0222	490	Clutch Bearing (SAFARI DECOR)	750
Piston Ring	2300	Shifting Shaft	300	Balancer Light	320
Fly Wheel Ring	330	Oil Filter Spacio	90	Head Light 0113/0114 ST	2725
Door L0ok	260	Air Filter S. Docor 2.2 0106	665	Tail Light (SAFARI)	670
Clutch Plate (SPACIO)	1300	Rear Brake Shoe (SAFARI DECOR)	980	Mould ((SAFARI)	350
Bush Kit (SAFARI) Rear	1100	Air Filter (SPACIO)	250	Wiper Arm	200
Look Set Sumo	970	Top Gear (SPACIO) 049	2175	Wiper Blade (SAFARI) 9907	250
Front Bush Kit (SPACIO)	1150	Corner Light (SAFARI) LH	-	Air Filter (SAFARI) 0296	325
Clutch & Pressure Set (SPACIO)	3250	Corner Light RH(SAFARI)	258	Gear Rod (SAFARI)	260
Clutch Presser Set (DECOR) LUK	3800	Fog Light LH (SAFARI)	550	Front Grill Safari OM	750
BSM 6345 (SAFARI) What Aren	260	Fog Light RH(SAFARI)	550	Front Grill Safari NM	3950
BSM 6344 (SAFARI)	270	Power Window Machine RH TATA	2820	Bumper Grill Safari NM	925
Resser Plate (SAFARI)	2000	Power Window Machine LH TATA	2820	Indicator Light Safari Decor	200



## SUMO Spare Parts



DESCRIPTION	RATES	DESCRIPTION	RATES	DESCRIPTION	RATES
Bonnet	3950	Wiper Blade Set	220	Radiator Sumo	4800
Clutch Plate Sumo	1400	Water Pump Assy. Sumo Gold	1150	Front Bumper Corner	185
Brake Disc	800	Fly Wheel Ring	370	Rear Bumper Corner	157
Bush Kit Spacio	1150	Top Gear	2950	Gear Box Mounting	230
Top Gear 0116	3250	4617 4th S Sleeve	630	Front Shocker Sumo	750
Top Gear 0103	3400	4612A 3rd S Sleeve	1035	Rear Shocker Sumo	670
7903 Main Shaft	3850	Oil Filter SUMO	80	Steering Shocker	728
Clutch & Pressure Plate Set Sumo	2350	Air Filter SUMO	185	A. C. Cable Victa	165
A. C. Cable	160	Disc Pad Rane	580	Door BSM	1600
Bush Kit Sumo O/M	820	Wheel Rim Spacio	1675	Fender BSM	1197
Engine Seal Set	815	Coil Spring 8705 207DI	1050	Wheel Rim Sumo	1325
Synchronizer Ring I/II	315	Coil Spring 8703 Spacio	1320	Wheel Cap Sumo	208
Synchronizer Ring III/IV	315	0164 Condenser Core Indica	2766		



## VICTA Spare Parts



DESCRIPTION	RATES	DESCRIPTION	RATES	DESCRIPTION	RATES
Head Lamp VICTA	1500	Oil Gaje VICTA	182	IInd Gear SUMO	1165
Tail Light VICTA	560	Acc Cable 207 DI	224	Ivth Gear SUMO	1612
Front Bumper VICTA	2500	Bush Kit VICTA	990	I & II S. Sleeve Sumo	567
Front Gril VICTA	3200	Assy. Pin VICTA	119	Radiator 207 DI	8843
Rear Bumper VICTA	2800	Pivot Bush VICTA U Link	94	S. Meter Cable SUMO	250
Oil Dipstic VICTA	210	Tie Rod End	565	Lock Set SUMO	1050
Oil Filter VICTA	167	Wheel Rim SUMO	1300	Front Bonnet	2550
Tensioner Vica 0138	875	Timining Belt	600		
0139 T. Tensner	990	Wheel Rim 207 DI	1750		

Courtesy By : KANSAL AUTO TRADERS 123, Gurunanak Auto Market, Kashmere Gate, Delhi-6 Ph. : (O) 011-49402354 (M) 9811031547

Note: We are publishing the net rates of the Delhi Market report which are just to give the readers and retailers an overview of the market. The magazine doesn't make any claim of goods being sold at these rates.







## Market Report As On 01.11.2020

# QUALIS SPARES PARTS

DESCRIPTION	RATES	DESCRIPTION	RATES	DESCRIPTION	RATES
ENGINE MOUNTING QUALIS (71020)	160	BRAKE SHOE QUALIS LOCAL	310	STAR PIN (Set of 2)	110
ENGINE MOUNTING QUALIS (54110)	160	FRONT WHEEL BRG. QUALIS BIG	240	BRASS RING BIG	250
GEAR BOX MOUNTING QUALIS	240	FRONT WHEEL BRG. SMALL (67148)	170	BRASS RING SMALL	260
REAR BUSH KIT QUALIS	210	REAR AXLE BRG. QUALIS	410	A/C BELT PULLEY	190
SILENCER RUBBER QUALIS	30	CALIPER SHIM	60	TIMING PULLEY	380
FRONT SUSPENSION BUSH KIT OLD	600	DISC. PAD PATTI KIT	18	CRANK PULLEY 2 BELT	560
JUMPING ROD KIT QUALIS (Set of 14)	260	FRONT SPINDLE	950	CRANK PULLEY 3 BELT	N.A.
BODY MOUNTING	600	NUCCLE ARM.	390	VACCUME ROTTER	350
FRONT BUFFER	140	WHEEL RIM	2000	VACCUME ASSEMBLY	2100
STEERING BOOT QUALIS POWER	110	WHEEL CAP 5 SPOKE	410	BRAKE BOOSTER IMPORTED	1950
STEERING BOOT QUALIS MANUAL	120	WHEEL CAP 8 SPOKE	500	MASTER CYLINDER KIT	300
BALANCE ROD BUSH QUALIS	110	WHEEL CAP 7 SPOKE	540	CLUTCH CYLINDER KIT	140
BREAK ROD BUSH QUALIS	280	FRONT BRAKE HOSE	210	CLUTCH START CYLINDER KIT	120
STEERING RACK BUSH	80	REAR BRAKE HOSE	170	WHEEL CYLINDER KIT	60
STEERING PINION	150	ALTERNATOR PIPE	200	MASTER CYLINDER	950
DAMPER KIT	150	ALTERNATOR HOSE	200	CLUTCH CYLINDER	600
STEERING CROSS ROD QUALIS	360	BRAKE ALL HOSE A	120	SLAVE CYLINDER	390
STEERING CROSS ROD POWER STY.	340	BRAKE ALL HOSE B	150	WHEEL CYLINDER	200
STEERING COUPLING QUALIS	590	BRAKE PIPE SET	600	CLUTCH PRESSURE (VALVE)	3400
FLY WHEEL RING	NA	OVER FLOW PIPE SET	350	CLUTCH PRESSURE (LUK)	4400
STEPNEY BRACKET (GTH)	600	NOZZLE PIPE SET	540	MUD FLAPS	110
ELBOW QUALIS THERMOSTATE	290	TIMING COVER	440	ROOF LIGHT	170
SHAKLE ASSEMBLY	390	JUMPING ROD BRACKET	70	NUMBER PLATE LIGHT	190
DIESEL TANK CAP	100	FRONT SHOCKER O.E GABRIEL	700	FRONT WHEEL OIL SEAL	30
OIL CAP	60	REAR AXLE	1020	REAR WHEEL OIL SEAL	40
COOLANT BOTTLE	140	SPINDLE NUT	16	DIFFERENTIAL PINION SEAL	45
BREAK OIL BOTTLE	390	SHOCKER BOLT	60	GEAR BOX SEAL SET	60
CLUTCH BOTTLE	290	OIL PRESSURE SWITCH	190	FRONT ALTERNATOR SEAL	30
WIPER BOTTLE	410	TEMPERATURE SWITCH	100	REAR ALTERNATOR SEAL	90
BRAKE ROD	230	BREAK LIGHT SWITCH	130	ENGINE SEAL KIT	190
GEAR LEVER BOOT QUALIS	130	REVERSE LIGHT SWITCH	150	U. J. CROSS	280
CONNECTING ROD QUALIS	660	BONNET QUALIS	3500	BONNET (KABJA) HINGES	280
ACCELATOR CABLE	130	FRONT FENDER	950	WATER BODY	760
SPEEDOMETER CABLE	150	BONNET TOYOTA	NA	BONNET RUBBER	20
BONNET CABLE	90	FENDER TOYOTA	NA	HUB BOLT	22
PARKING CABLE	470	FRONT DOOR TOYOTA	NA	LOWER ARM BOLT	240
FUEL LID CABLE	210	FRONT DOOR	5500	KAMANI BOLT	190
FRONT CALIPER ASSEMBLY	1800	TAIL GATE	NA	JACK ASSEMBLY	1900
REAR ANCHOR ASSEMBLY	3450	LOWER MEMBER	700	JACK ROD SET	150
BRAKE ADJUSTER QUALIS	140	UPPER MEMBER	2000	JUMPING ROD BOLT KIT	60
BRAKE ADJUSTER PATTI	100	DIFFERENTIAL ASSY. COMPLETE	6800	JUMPING ROD BUSH KIT	210
PROPELLER SHAFT	3100	CROWN PINION	2000	F SUSPENSION BUSH KIT N/M	590
PROPELLER SHAFT YOKE	700	STAR GEAR	800	REAR KAMANI TIKKI	20
BRAKE SHOE QUALIS IMPORTED	600	STAR WASHER	240	8FRONT DISC PAD QUALIS (IMPORTED)	400

Courtesy By : **SHRI GOBIND HARI MOTORS 2808, Gurunanak Auto Market, Kashmere Gate, Delhi-6 Ph. : (M) 9810106601**

Note:- We are publishing the net rates of the Delhi Market report which are just to give the readers and retailers an overview of the market. The magazine doesn't make any claim of goods being sold at these rates.

## Market Update

## Maruti Suzuki Swift SPARES



Description		Net Rates (Inclusive All Tax)			Description		Net Rates (Inclusive All Tax)			
<b>Clutch Section</b>		CK	Valeo	Exeedy	<b>Suspension Section</b>		Rane	Sona		
Clutch Pressure Set (Diesel)		2300	2400	NA	Tie Rod End (Set of 2 Pcs.) Old Model		662	575		
Clutch Pressure Set (Petrol)		1750	2150	NA	Rack End (Set of 2 Pcs.) Old Model		990	805		
Clutch Bearing (Hydraulic) Taxpin		1950	---	---	Suspension Ball Joint (Set of 2 Pcs.) Old Model		820	625		
<b>Brake Section</b>			TVS	KBX	Track Control Arm (Set of 2 Pcs.) Old Model		2025	1885		
Brake Pad (White)			700	NA	Stabilizer Link Front (Set of 2 Pcs.) Old Model		575	605		
Brake Pad (Black)			628	400	Manual Steering Assy.		4950	5700		
Brake Shoe (Old Model)			550	610	Rack End Assy. (Per Pcs.) New Model		272	252		
Brake Shoe (New Model)			736	840	Tid Rod End (Per Pcs.) New Model		385	375		
Disc Router 0067			815	NA	Ball Joint Assy. (Set of 2 Pcs.) New Model		740	630		
Caliber Assembly Half			710	NA	Stabilizer Link Front (Set of 2 Pcs.) New Model		835	610		
<b>Wheel Section</b>		STL	TVS	SKF	FAG	Track Control Arm Assy. (Set of 2 Pcs.) New Model		2600	2200	
Wheel Rim			1000	---	---	Front Suspension Kit Old Model		NA	525	
Front Wheel Bearing ABS			---	749	676	Front Suspension Kit New Model		NA	565	
Front Wheel Bearing Non ABS			---	684	567	<b>Suspension Section</b>			<b>Gabriel</b>	
Rear Wheel Bearing ABS (With Hub)			---	NA	2320	Front Shocker (Old Model)			1473	
Rear Wheel Bearing Non ABS			---	715	2107	Front Shocker (New Model)			1297	
Hub Bolt (STL)		9.50	---	(Without Hub)	(With Hub)	Rear Shocker (Old Model)			1368	
Hub Nut Only (STL)		7.50	---	---	---	Rear Shocker (New Model)			1318	
Hub Nut Only Close Type		8.50	---	---	---	<b>Filters</b>		Lucas	Mahle	Elofic
						Oil Filter Diesel		62	110	105
						Oil Filter Petrol		58	50	55
						Air Filter		112	148	150
						Fuel Filter Diesel (O/M)		125	NA	NA
						Fuel Filter Diesel (N/M)		128	NA	NA
						Cabin Filter		170	230	225

T&amp;C Apply

Courtesy By : Hanny Motors Transport Nagar, Jaipur 302 003 Phone : (Off.) 0141-4015506, 9982425995

## पांच साल में तीसरा सबसे बड़ा रिटेल व्हीकल ब्रांड बना मारुति का नेक्सा

देश की सबसे बड़ी वाहन विनिर्माता कम्पनी मारुति सुजुकी की प्रीमियम रिटेल ब्रांड नेक्सा अपनी शुरुआत के महज पांच साल में ही देश का तीसरा सबसे बड़ा रिटेल ब्रांड बन गया है। कम्पनी के एक शीर्ष अधिकारी ने यह दावा किया है। मारुति सुजुकी ने जुलाई 2015 में नेक्सा की शुरुआत की थी। अभी नेक्सा की कार बाजार में 11 प्रतिशत से कुछ अधिक हिस्सेदारी है तथा मारुति की सालाना बिक्री में यह 20 प्रतिशत से अधिक योगदान देता है। नेक्सा के तहत मारुति के पांच प्रीमियम मॉडल की बिक्री होती है। मारुति सुजुकी के कार्यकारी निदेशक (बिक्री एवं विपणन) शशांक श्रीवास्तव ने कहा, “नेक्सा किसी कार

निर्माता कम्पनी की महज बिक्री से आगे बढ़कर रिटेल अनुभव का नया स्वरूप तैयार करने का प्रयास है। नेक्सा ने इस जुलाई में अपने पांच साल पूरे किये हैं और इसने अनोखे उपभोक्ता अनुभव के साथ अब तक 11 लाख से अधिक ग्राहकों को सेवाएं दी है।” नेक्सा के तहत सबसे पहले एस-क्रॉस की बिक्री शुरू की गयी थी। बाद में अक्टूबर 2016 में नेक्सा के साथ बलेना को जोड़ा गया। इसके बाद जनवरी 2017 में हैचबैक इग्निस, अप्रैल 2017 में सेडान सियाज और अगस्त 2019 में बहुदेशीय वाहन (एमपीवी) एक्सएल को नेक्सा के मंच पर उतारा गया। अभी देश भर के 200 शहरों में 370 नेक्सा शोरूम हैं। हालांकि, कोरोना वायरस

महामारी का वाहन उद्योग पर पड़े असर को लेकर श्रीवास्तव फिलहाल इसके विस्तार को लेकर सतर्क हैं। उन्होंने कहा, “आज, नेक्सा तीसरा सबसे बड़ा रिटेल वाहन चैनल है, जिसकी बाजार हिस्सेदारी 10-11 प्रतिशत है। वर्तमान में, नेक्सा हमारी कुल बिक्री का 20 प्रतिशत योगदान देता है। नेक्सा के साथ, हम आधुनिक शहरी उपभोक्ताओं को आकर्षित करने में सक्षम हैं।” उन्होंने कहा कि नेक्सा ने सितम्बर 2019 में महज चार साल दो महीने में 10 लाख ग्राहकों को अपने साथ जोड़ा। इसके बाद जुलाई 2020 तक इसने एक लाख और उपभोक्ताओं को अपने साथ जोड़ ग्राहकों की कुल संख्या को 11 लाख कर लिया।

# GCL<sup>®</sup>

All India Favorite !

Make it your Choice too.....

## Clutch Plate Assembly

# Gujarat Clutch

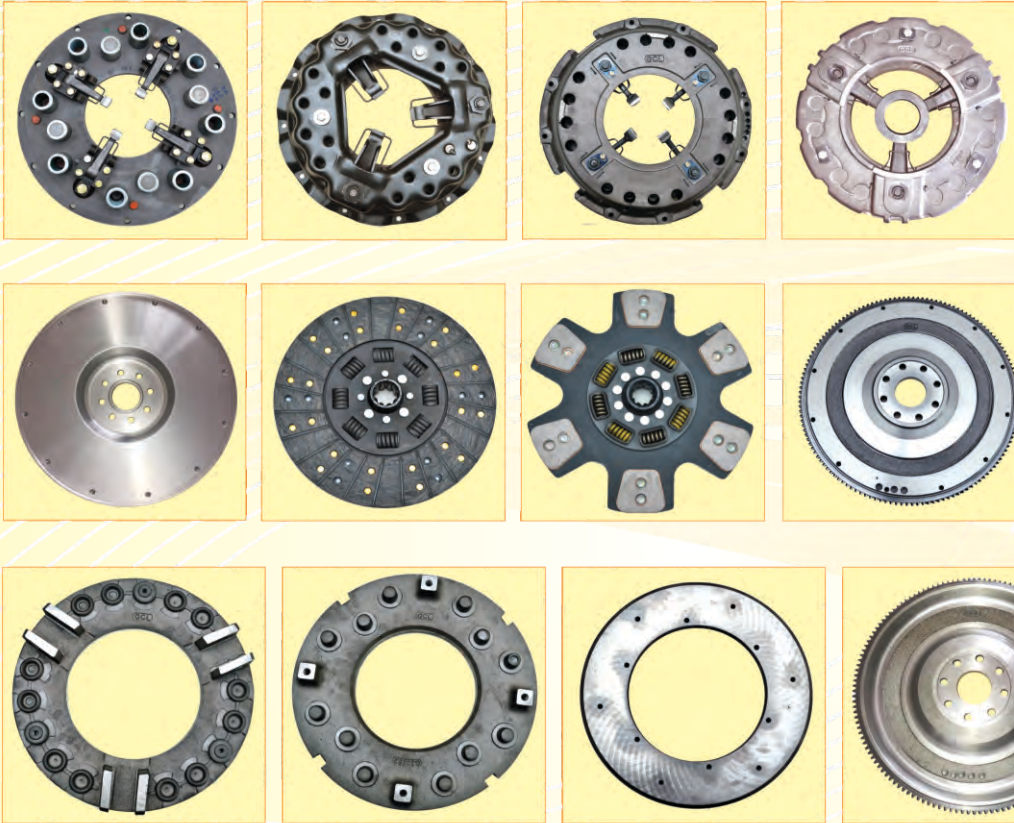

- From the bulk supplier of corporate Company
- With a huge capacity production-base
- Proven quality with better technology



C.N.C. Machine



Foundry Department



Balancing Machine

## GUJARAT CLUTCH PVT. LTD.

Shed No. 3, Survey No. 610, Beside Rasaal Food & Beverages, Behind Virat Ind. Park,  
Post - Vadod, Amba Hotel, Taluka - Daskroi-382433 (District - Ahmedabad) Gujarat  
Mobile : +91-9376119968, 9825441300 Email : gcl\_hm@yahoo.com

Contact Person : Mr. Dinesh Kumar (Marketing Manager) 09457264799



### Distributor Required For Unrepresented Areas

**Manufacturing  
Relationship  
Distributing  
Quality**

एल-शिको  
**EL-CHICO**  
**CLUTCH SYSTEM**

An IATF-16949:2016  
Certified Co.

- TATA
- LEYLAND
- AMW
- EICHER
- FORCE
- MAHINDRA
- ESCORT
- JOHN DEERE
- SONALIKA
- MASSEY
- CNH INDUSTRIAL
- SWARAJ
- TAFE
- ZETOR



IATF 16949:2016

*Manufacturer & Exporter  
of*  
**Clutch & Clutch Components,  
Flywheels & U. J. Cross**

**EL-Chico Clutch Pvt. Ltd.**

📍 Plot No. 252, Sector-24, Faridabad-121 005 (Haryana)

☎ +91-129-2230455

✉ E-mail: elchicoclutch@gmail.com, ed@elchicoclutch.com

🌐 www.elchicoclutch.com

Exclusive Distributor For Rajasthan

**Kumar Enterprises**

📍 B-XI 31-32, Automobile Nagar, Jaipur-302003 (Raj.)

☎ +91-141-2640940 📞 9829212009 ✉ E-mail: kumarenterprises.jpr@gmail.com



*For Sales Enquiry Contact*  
Mrs. Chanchal Sharma (Exports)  
📞 9599504944

Mr. Sunil Handoo  
(OEM & After Market)  
📞 9810221004

Happy Diwali

SINCE 1979

**ACC**®

Regd. No. 510516 B

- Oil Seals
- Rubber Parts
- Engine Mountings
- Hose Pipes
- U. J. Crosses
- P. U. Bushes
- C. B. Assy.
- C. B. Rubbers
- Exhaust Bellows

Premium Quality  
AUTO REPLACEMENT PARTS



Manufactured &amp; Marketed By

**KASHMIR AUTOMOBILES (Regd.)**

+91-11-23954681, 47084681 +91-9811094894 9999446325

✉ gskohli75@gmail.com 🌐 www.indiamart.com/kashmir-automobiles



# binbow

AN ISO 9001:2008 CERTIFIED COMPANY

## OIL SEALS

### HOSE PIPES, O RINGS & RUBBER PARTS

... technology  
of tomorrow



MFD BY : BINBOW AUTO INDIA PVT. LTD.

WORKS: A-2, SECTOR-B-1, TRONICA CITY, LONI-GHAZIABAD (U.P.) 201102  
CONTACT No. : 0120-2696896



# bnb

AN ISO 9001:2008 CERTIFIED COMPANY



## OIL, FUEL, AIR FILTERS, CLUTCH PLATES & BRAKE LININGS

MFD By : **BNB Auto Industries**

B-18, Sector-A-5&6, Tronica City, Loni-Ghaziabad (U.P.) Contact No. : 0120-2696661

Oil Seals, Filters for Automobiles, Agricultural Equipments & Industrial Sector

Authorised Distributors

## AGRAWAL TRADING COMPANY

Banasthali Marg, Jaipur-302001 (Rajasthan)

Phone : 0141-2376662, 2368874 Mobile : 9829068874

Email : [info@agrawals.org.in](mailto:info@agrawals.org.in)

# Fluently we care

of your Two & Three Wheelers, Gear Box, Light & Heavy Commercial Vehicles, Passengers Cars, Diesel Engine, Tractors, Combines, Thrashers & other Agricultural Equipments, Heavy Earthmoving Equipments, Jeeps Matadors, Steel Plants and rolling Mills, Cement & Thermal Plants, Heavy Industries, Paper Mills, Electric Motors, Pumps Fans & Exhaust Fans etc.



**ARB**<sup>®</sup>  
**BEARINGS**

a affluent experience

**ARB BEARINGS LIMITED**

📍 H-22, Udyog Nagar, New Delhi-110041, INDIA

☎ 91-11-25471255, 25471274

☎ 91-11-25475455

✉ sales@arb-bearings.com, marketing@arb-bearings.com

🌐 www.arb-bearings.com

*The Symbol Of Excellence*

**TURBO**®  
**BEARINGS**

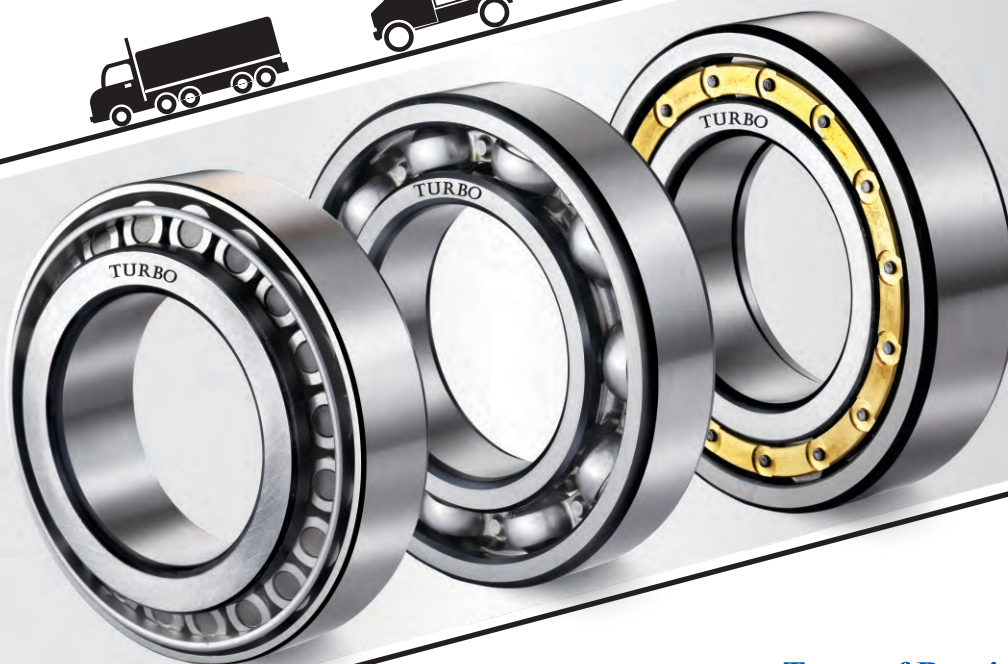

**IATF 16949**  
CERTIFIED COMPANY

**TURBO BEARINGS (P) LTD.**

PLOT NO. 250, Q-ROAD G.I.D.C., AJI-2, RAJKOT - 360 003. (INDIA)

PHONE : 91-281-2389087, 2389092, 2389591, 2389592

FAX : 91-281-2387735

e-mail : info@turbobearings.com

web site : www.turbobearings.com

#### Types of Bearings :-

- Tapered Roller Bearings.
- Cylindrical Roller Bearings.
- Needle Roller Bearings.
- Deep Groove Ball Bearings.
- Angular Contact Ball Bearings.
- Four Point Contact Ball Bearings.
- Thrust Ball and Roller Bearings.
- Clutch Release Bearings.
- Spherical Roller Bearings.

#### Manufacturing Range :-

ID :- 15 mm Minimum

OD :- 200 mm Maximum



FIRST INDIAN OEM SPRING COMPANY

**SIROCCO****LEAF & PARABOLIC SPRINGS**

• U-BOLT • SHACKLE &amp; SPRING PINS

TS : 16949:2009



Estd. 1953 | Capacity:36000 T / Annum | Decades of OEM Experience

*Original Springs for Broken Roads***Introduced****Complete Suspension kit For Trailer with Leaf Spring Assy. of  
90 x 16, 80 x 16 , 75 x 13 & 75 x 16****AUTO PINS (INDIA) LTD.**

2776 Pyare Lal Motor Market, Kashmere Gate, Delhi-110006 ☎ 011-23978748

☎ 0129-4155691, 4155692 ☎ +91-9899470570

✉ autopins@vsnl.com | 🌐 www.autopinsindia.com

आप सभी को दीपावली पर्व की हार्दिक शुभकामनायें

**SUNIL**®  
The Real Quality of Bronze Bushes  
Genuine Bushes  
Registered Trade Mark No. 2982143

For  
complete  
range of  
**Bronze**  
Bushes



Specialist

Bell crank Bush Tata, Leyland & JCB Bushes in Aluminum Bronze

USE OF QUALITY BUSHES  
FOR ALL VEHICLES



Manufacturing By CNC Machine



We Invited



Channel Partners

**S.K. AUTO INDUSTRIAL CORPORATION**

An ISO 9001:2015 Certified Company

Head Office : 25/5, Prem Niwas, G-Block, Shastri Nagar, Meerut (U.P.)

Mobile : 09760726191, 9837273882, 9457820012, 6395475701 Email : sunilbushes@yahoo.com

Visit us at : [www.sunilbushes.com](http://www.sunilbushes.com)

Factory Site : 329-Gyan Lok, Opp. Jai Hind City, Bijli Mamba Bypass Road, Bajout (Meerut) U.P.



# कंपीटिटर्स को 'कंपीटिशन' का असली मतलब समझाने की तैयारी में मारुति

मारुति सुजुकी इंडिया अगले कुछ वर्षों में कई नए एसयूवी (स्पोर्ट्स यूटिलिटी व्हीकल) मॉडल्स लाने की तैयारी कर रही है। ये मॉडल्स एसयूवी सेगमेंट में अलग-अलग प्राइस पॉइंट्स पर पोजीशन किए जाएंगे। 2021 के मध्य से कम्पनी 5 नए एसयूवी मॉडल्स लांच करेगी। ये नए मॉडल 6-6 महीनों के अंतराल में लांच किए जाएंगे व यह सिलसिला 2023 तक चलेगा। हर मॉडल्स के बीच प्राइस गैप 45,000 से 50,000 रुपए के बीच रहेगा। एक्सपर्ट्स के अनुसार मारुति ने मार्केट में कंपीटिशन का मुकाबला करने व ग्राहकों की तेजी से बदलती रुचि को देखते हुए यह कदम उठाया है।

इस क्रम में पहला नया मल्टी-परपज व्हीकल टोयोटा-सुजुकी एलायंस के तहत बनाया जा रहा है। इसमें टोयोटा का बैज भी लगेगा। इसके बाद दूसरा मॉडल होगा न्यू वितारा ब्रेजा, जो 2022 के शुरुआती 6 महीनों में लांच किया जाएगा। 2022 के सेकंड-हाफ में मिड-साइज्ड एसयूवी लांच की जाएगी, जो हुंडई की क्रेटा और किया सोनेट को टक्कर देगी। इसके अलावा 2022 के सेकंड हाफ में टाटा नेक्सन को टक्कर देने के लिए भी एक नया एसयूवी मॉडल मारुति लांच करेगी। 2023 की शुरुआती में जिम्नी लांच की जाएगी।

शहरों में भीड़-भाड़ और प्रदूषण ज्यादा होने से इंडिया समेत दुनिया भर के कार बॉयर एसयूवी खरीदना पसंद कर रहे हैं। भारत में लोग हाई सीटिंग पोजीशन और विजिबिलिटी के साथ ही एसयूवी में हाई ग्राउंड क्लीयरेंस जैसे फ़ैक्टर्स को देखते हैं। भारत में एसयूवी मार्केट दुनिया से अलग है। इस वर्ष भारत के पैसेंजर व्हीकल मार्केट में 48 नए मॉडल लांच हुए हैं, जिनमें से आधे एसयूवी है। इसी ट्रेंड को देखते हुए संभवतया मारुति ने नए मॉडल्स मार्केट में लाने की योजना बनाई है।

इस समय एसयूवी सेगमेंट में मारुति जो मॉडल बेच रही है, उनमें वितारा ब्रेजा, एर्टिगा और



एस-क्रॉस शामिल है, जिन्हें हुंडई व किया जैसी कोरियन कंपनियों के एसयूवी मॉडल्स से जबर्दस्त कंपीटिशन मिल रहा है।

चालू फाइनेंशियल ईयर के पहले 5 महीनों में पैसेंजर कार सेल पिछले वर्ष की तुलना में आधे से भी कम रही। इस वर्ष 3,07,539 कारों की बिक्री हुई, जबकि पिछले वर्ष इस अवधि में 6,37,609 कारें बिकी थी। सोसायटी ऑफ इंडियन ऑटोमोबाइल मैनुफैक्चरर्स (सियाम) के मुताबिक इस वर्ष यूटिलिटी व्हीकल्स की बिक्री 3,57,741 से घटकर 2,21,251 यूनिट रह गई।

ऐसे में देखा जाए तो नए मॉडल्स के जरिए मारुति जोरदार तरीके से मार्केट में वापसी करेगी व कंपीटिटर्स को कंपीटिशन का मतलब समझाएगी। उल्लेखनीय है कि किया मोटर्स का मार्केट शेयर इंडिया में लांच होने के बाद एक वर्ष में ही 12

MARUTI SUZUKI

Way of Life!

फीसदी हो गया है। कंपनी ने अगले वर्षों के लिए भी एग्रेसिव प्लान बना रखे हैं। चालू फाइनेंशियल ईयर के पहले 5 महीनों के दौरान इस सेगमेंट में मारुति का 24 फीसदी शेयर था, जो सितम्बर में 23 फीसदी दर्ज किया गया।

Now E-magazine Available at Our Website  
(www.parivahansampda.com)

FREE

Without Login All Edition  
are Available

Like and Inquire Details of The  
Party Directly to Them.

Now read your favorite magazine  
wherever you go.... Available on  
PC... Mac.... Tablet... or any other  
handheld device!



Works: Sector-5, D.S.I.D.C. Industrial Area, Bawana, Delhi-110 039

Customer Care : # 9810163039

Phone: (O) 011-45784542 Cell : 09999257596

197, Prem Gali, Punja Sharif, Kashmere Gate, Delhi-110 006

**RANRIT AUTO AGENCY**

Since : 1987

Specialist In  
All Kind of U.J.Cross Kits  
Prop. Shaft Components  
Steering Cross Assy.  
Wheel Spacers

**U. J. CROSS**  
**ANK**



# जीत का उत्सव एक दिन ही क्यों

सभी तरह की इन्द्रियों को जीतकर हम हर दिन विजय का उत्सव मनाते हुए जीवन को सरल और आनंदमयी बना सकते हैं।

अधर्म पर धर्म की विजय के रूप में विजयादशमी हम हर वर्ष मनाते हैं किन्तु आत्मविकास के लिए इन्द्रिय, मन और वाणी आदि पर विजय के लिए प्रतिदिन प्रयास करने चाहिए। क्रोध में डूबने की अपेक्षा क्षमाभाव में निमज्जित होकर आत्मविकास करेंगे तो यह विजय एक दिन की नहीं हमेशा की होगी

## मन पर नियंत्रण से होता आत्मविकास

कपिल मुनि के अनुसार रजोगुण उत्तेजना और चंचलता प्रदान करने वाला है। भागवत में शुकदेव जी कहते हैं कि मन रूपी घोड़े अनियंत्रित होकर विपरीत दिशा में भागते हैं। न ही उनका कोई मार्ग होता है, न ही उनका कोई पड़ाव होता है। महर्षि पंतजलि रजोगुण प्रधान मन की चंचलता को अवरुद्ध करने के लिए मन पर विजय प्राप्त करना आवश्यक मानते हैं। मन पर विजय तभी प्राप्त हो सकती है, जब रजोगुण प्रधान मन को सतोगुण प्रधान करते हुए गुणातीत किया जाए। आचार्य महाप्रज्ञ के अनुसार मन का संबंध चित्त से होता है। मन को जीतने के लिए चित्त को साधना बहुत जरूरी है। आचार्य श्री 'मन के जीते जीत' पुस्तक में कहते हैं कि मन पर नियंत्रण करने से साधना की गति बढ़ती है और आत्मविकास की ओर चरणन्यास होता है।



श्री संतोष पाराशर  
मै. टैकनो प्रोग्रेसिव ट्रेडर्स  
इन्दौर



## हर दिन मनाएं जीत का उत्सव

विजयश्री का वरण सभी करना चाहते हैं। फिर भी लोगों को प्रतिदिन पराजित होते हुए देखा जाता है क्योंकि किसी चीज की इच्छा करना अलग बात है और इच्छा की क्रियान्विति करना अलग। हजारी प्रसाद द्विवेदी ने तो यहां तक कहा कि करने वाला इतिहास निर्माता होता है और सिर्फ कहने वाला इतिहास रूपी रथचक्र के नीचे पिसकर रह जाता है। अतः विजय की इच्छा और एक दिन का विजय महोत्सव महत्वपूर्ण नहीं है। आवश्यक है कि विजय के लिए प्रतिदिन प्रयास हो अन्यथा व्यक्ति की इन्द्रियां, व्यक्ति का मन एवं व्यक्ति की वाणी, व्यक्ति के व्यक्तित्व एवं कर्तव्य को दुष्प्रभावित करते हैं। किसी कवि ने सही कहा है, 'आओ मनाएं विजय महोत्सव, एक दिन नहीं हजारों बार अर्थात् प्रतिदिन हम मन, वाणी एवं इन्द्रियों पर विजय प्राप्त करें और जीवन को सफल बनाएं।'

## वाणी पर नियंत्रण

भगवान बुद्ध कहते हैं कि हित, मित और प्रिय वचन बोलना चाहिए। असत्य वचन नहीं बोलना चाहिए। कबीर दास जी के अनुसार 'वाणी ऐसी बोलिए, मन का आप खोए' अर्थात् वाणी ऐसी होनी चाहिए जिससे मन का घमंड दूर हो। अनियंत्रित वाणी द्रोपदी के बोलने से महाभारत जैसे युद्ध की घटना घटित हुई। वाणी पर संयम न होने से शिशुपाल को मरना पड़ा था। अतः वाणी पर नियंत्रण जरूरी है।

## क्षमाभाव से होता आत्मविकास

क्रोध ऐसा अवगुण है जो सबसे ज्यादा अपने आपको अभिशप्त करता है। कभी-कभी क्रोध मृत्यु तक का कारण बन जाता है। क्रोध के वशीभूत होकर रावण ने सीता माता का अपहरण किया जो उसके समूल विनाश का कारण बना। स्वामी विवेकानन्द कहते हैं कि जब क्रोध का संवेग प्रबल हो तो आंख बंद कर बैठ जाना चाहिए। थोड़ी देर बाद गुस्सा स्वयं शांत हो जाएगा और गुस्से से होने

वाली हानि से व्यक्ति बच जाएगा। भगवान महावीर ने तो क्षमाभाव के विकास से आत्मविकास पर बल दिया था। धार्मिक ग्रंथों के अनुसार क्रोध एक ऐसा संवेग है जो व्यक्ति को अनियन्त्रित कर देता है।

## अनासक्ति है अंतर्मन की सबसे बड़ी सफाई

आसक्ति जीवन का अवगुण है। आसक्ति में प्रायः अपराध होता है। भागवत में भी कहा गया है कि आसक्ति आत्मा का विभाव है जो इसे आत्मा का भाव समझकर प्रश्रय देता है वह अपने आत्मा की हानि करता है। ऐसा करता हुआ व्यक्ति कभी शान्ति का अनुभव नहीं कर पाता है। आसक्ति पर विजय अनासक्ति चेतना के विकास से संभव है। आचार्य तुलसी के अनुसार आसक्ति मन का मैल है इसे अनासक्ति के शुद्ध जल से साफ किया जा सकता है। लाओत्से ने अपने शिष्यों को सीख देते हुए कहा था कि आसक्ति में डूबने की अपेक्षा अनासक्ति में गोता लगाओ।

# रोज मनाएं विजयोत्सव

मन, कर्म और वचन पर विजय प्राप्त करने वाला व्यक्ति ही सही अर्थों में आत्मविजयी कहलाता है। कई धार्मिक ग्रंथों में तो आत्मविजय की तुलना परमात्मा की प्राप्ति और सात्त्विक्य से की है।

## इन्द्रियों को जीतना ही सबसे बड़ी विजय

इन्द्रियों का काम है विषयों की ओर भागना। प्रत्येक इन्द्रिय के अपने विषय है। इन्द्रियां उन विषयों के प्रति आसक्त होती है। यह आसक्ति विवेक को समाप्त करती है। नेत्रेन्द्रिय सौन्दर्य की ओर आसक्त होता है तो कर्णेन्द्रिय सुरीले शब्दों की ओर, घ्राणेन्द्रिय सुगंध की ओर, रसनेन्द्रिय स्वाद की ओर, त्वगेन्द्रिय सुंदर स्पर्श की ओर। इन्द्रियों के वशीभूत होकर जिसने भी कर्म किए उनका पतन निश्चित हुआ है। पतंगा अग्नि की ओर भागता है तो उसका हथ्र उसके विनाश के रूप में होता है

और भ्रमर पुष्प की ओर आकृष्ट होता है और पुष्परंग के पान में इतना मदमस्त हो जाता है कि उसे कुछ भी ध्यान नहीं रहता और अन्त में रात्रि के समय पुष्प की पंखुडी बंद होने से कैद में पड़ा रहता है। कई ग्रंथों के अतिरिक्त भगवद् गीता में निष्काम कर्म के लिए इन्द्रिय निग्रह को आवश्यक माना गया है। प्राचीन संदर्भों में भी देखा जाए तो महर्षि पंतजलि ने भी सम्यक योग के लिए इन्द्रिय विजय पर बल दिया है।

## इस तरह मनाएं ईको-फ्रेंडली दिवाली

दिवाली रोशनी का त्योहार है। इसे बुराई पर अच्छाई की जीत के सेलिब्रेशन के रूप में मनाया जाता है। पर्यावरण की सुरक्षा को ध्यान में रखते हुए इस त्योहार को मनाकर हम भी अच्छाई की ओर एक कदम बढ़ा सकते हैं। इन तरीकों को आजमाकर ईको-फ्रेंडली दिवाली मनाई जा सकती है।

इस दिन घर की सजावट में रंगोली की खास भूमिका होती है। इसे गुलाब, गेंदें या अन्य फूलों से तैयार कर सकते हैं। यदि इनमें रंग भी भरना चाहते हैं तो मार्केट के कृत्रिम रंगों के बजाय

हल्दी, चावल का आटा, कुकुम आदि का प्रयोग करके रंगोली बनाएं।

दीये ईको-फ्रेंडली होते हैं साथ ही इन्हें एक से अधिक बार प्रयोग में लाया जा सकता है। इस बार घर को तेल के दीयों से रोशन करें। लेकिन इन्हें किसी तरह के रंग या कैमिकल से पेंट न करें। साथ ही मार्केट से पेंट किए हुए दीपक खरीदने से भी परहेज करें।

खुशी का कोई भी मौका हो, मुंह मीठा कराने का चलन लगभग सभी जगह है। बाजार से प्लास्टिक बैग्स या बॉक्स में बिकने वाली मिठाई खरीदने के बजाय इसे घर पर ही तैयार करें और स्टील के बर्तन, थर्मोकॉल की प्लेट आदि में रखकर मेहमाननवाजी करें।

गिफ्ट पैकिंग के लिए मार्केट में बिकने वाला चमकीला रैप पेपर प्लास्टिक व मेटल से बना होता है। इसे रीसाइकिल नहीं किया जा सकता। इसके कारण न्यूजपेपर, मैग्जीन व कैलेंडर के प्रिंटेड व डिजाइन वाले कागज से गिफ्ट की पैकिंग कर सकते हैं।

गिफ्ट के रूप में मेहमानों को कपड़े के बने पर्स, हैंडबैग, साड़ी, कुर्ते आदि दे सकते हैं। इन्हें रेडीमेड भी खरीदा जा सकता है और घर पर स्टिच भी कर सकते हैं। यदि कपड़े की चीजें नहीं देना चाहते तो जूट के बने हैंडबैग व पर्स आदि अन्य सामान दे सकते हैं।





Happy  
Deepavali

# खुलें हाथ और फैले प्रकाश

## दीपावली

का त्योहार  
हमारी संस्कृति की  
अनूठी विरासत है, जो  
कि मानव के भौतिक  
अस्तित्व के लिए  
आवश्यक तमाम पदार्थों  
के महत्व को स्थापित  
करता है।

### समझना है वास्तविक संदेश....

मानव के भौतिक अस्तित्व के लिए आवश्यक मूलभूत जरूरतें सभी की होती हैं। ये अमीर और गरीब का भेद नहीं करती हैं। मूलभूत आवश्यकताओं को पूरा करने वाले साधन सभी को सुलभ नहीं है किन्तु इनकी अहमियत सभी के लिए होती है। अमीर तथा साधन सम्पन्न लोग इस बात को कम समझते हैं कि भूख, फटे पुराने कपड़े पहनने को मजबूर होना और बेघर होना.. टूटे-फूटे कच्चे घरों में.. खुले आसमान के नीचे रहना क्या होता है? पर जब हम दिवाली जैसा अर्थवान और सुंदर त्योहार मना रहे हैं तो इस त्योहार के वास्तविक संदेश को जरूर समझना होगा।

### फैले प्रकाश सबके लिए....

प्रकाश चाहे सूर्य का हो या दीपक का, कहां फैलना है और कहां नहीं फैलना है, इसमें भेद नहीं करता। दीपमालाओं का यह त्योहार भौतिक साधनों के महत्व के साथ ज्योति और प्रकाश का भी त्योहार है, जिसका एक प्रधान अर्थ यह भी है कि जैसे एक घर में जलने वाले दीपक दूसरे घर को भी प्रकाशित करते हैं, उसी तरह एक घर के संसाधन भी दूसरे के घर की मूलभूत भौतिक जरूरत पूरी करें। आखिरकार इसी त्योहार में मानव जीवन में आवश्यक तमाम वस्तुओं के महत्व को धार्मिक भाव से स्वीकार किया जाता है।

### समृद्ध रखें भाव....

हम जानते हैं कि देता वही है, जिसके पास होता है पर इससे भी बड़ा सच है कि मन में देने का शुद्ध भाव हो तो जिसके पास नहीं होता, उसके पास भी



श्री नरेश गोयल  
मै. गोयल मोटर स्टोर  
जयपुर

आ जाता है यानि ईश्वर उसको भी अपना माध्यम बना लेता है। हमारे आस-पास ऐसे अनेकानेक उदाहरण हैं, जिन्होंने कम धन होने पर भी कुछ न कुछ दिया... दूसरों की मदद की... दूसरों को खुशी दी और बदले में खूब पाया। देने का भाव-समृद्धि के भाव को, विस्तार के भाव को दिखाता है।

### वस्त्र दें....

ऐसे जरूरतमंद बहुत होते हैं, जिनके पास ठीक से तन ढकने को पर्याप्त कपड़े नहीं होते और ऐसे भी जिनके पास मौसम के व अन्य अवसरों के अनुकूल वस्त्र नहीं होते। ऐसे में त्योहार के मौके पर इन व्यक्तियों की जरूरतों को पूरा करने में अपना थोड़ा सहयोग दें। वस्त्रों-परिधानों के

साथ एक बात और है कि ये साधन-सम्पन्न लोगों के पास वैसे ही बहुत होते हैं तो इनको देने के लिए धन भी अधिक खर्च नहीं करना पड़ेगा।

### सज्जा व श्रृंगार की वस्तुएं दें....

दीपावली में साज-सज्जा का भी बहुत महत्व होता है। अच्छे और सुंदर लगने के लिए सुंदर कपड़े व आभूषण आदि पहने जाते हैं तो देने के लिए श्रृंगार और साज-सज्जा की वस्तुएं भी अच्छी रहेंगी। हालांकि इन्हें देने का प्रचलन बहुत अधिक नहीं है लेकिन यह भी है कि श्रृंगार के सामान महंगे भी नहीं आते और महिलाओं को भाते भी बहुत है। अपनी रिश्तेदारी में, किसी संस्था में काम करने वाली महिलाओं को, घरों में काम करने वाली महिलाओं को श्रृंगार की वस्तुएं दी जा सकती हैं।

# मिटे तम और होवे उजास

संसार में प्राणी मात्र के जीवित रहने के लिए भोजन पहली मूलभूत आवश्यकता होती है, किन्तु मानव के जीवन में वस्त्र और छत भी मूलभूत आवश्यकताएं मानी जाती हैं। धार्मिक-आध्यात्मिक उन्नति के लिए त्याग और तप की बड़ी-बड़ी बातें कही जाती हैं किन्तु सत्य तो यह भी है कि यदि भौतिक अस्तित्व ही नहीं रहेगा तो आध्यात्मिक-धार्मिक उन्नति भी नहीं हो पाएगी।

## विद्या के साधन दें...

वस्तुओं की आवश्यकताओं को त्योहार के धार्मिक भाव से जोड़ना ही एक महान भाव है। भाव के बिना मानव के कार्य सम्पन्न नहीं हो पाते हैं। केवल जड़ वस्तुओं की ही कामना न की जाए, इसलिए दिवाली धन की देवी लक्ष्मी के साथ बुद्धि, विद्या, ज्ञान और कलाओं के गणेश भगवान व देवी सरस्वती का पूजन भी किया जाता है। जहां बात ज्ञान की, कलाओं की होती है, वहां अच्छे भाव, अच्छे कर्मों की प्रेरणा मौजूद होती है। विद्या और ज्ञान का आलोक फैलाना बहुत बड़ी सकारात्मकता है।

## खाद्य पदार्थ दें...

दिवाली पर घरों में काम करने वालों व जानकारों को मिठाई इत्यादि देने का प्रचलन है, ये देना है तो दें पर इसके अलावा जरूरतमंदों को विशेषकर विधवाओं और बूढ़ों को अच्छी या ठीक-ठाक मात्रा में आटा, दाल, दलिया, तेल, चीनी, नमक, मसाले, गुड़ आदि दें। इसके अलावा खुले में रहने वाले परिवारों को भी इस तरह की खाद्य सामग्री दें। बच्चों को, बच्चों वाले परिवारों में मिठाई इत्यादि बांटें। जिन लोगों के लिए खाने की अहमियत दीपकों,

झिलमिलाते दीपों की  
नेशानी ने प्रकाशित  
ये दीपावली आपके जीवन में,  
सुख-समृद्धि और  
आशीर्वाद ले कर आए

मोमबत्तियों और पटाखों से ज्यादा है, उन्हें खाने की ऐसी वस्तुएं दें, जो थोड़ा अधिक दिन चल सकें, न कि वे खाद्य पदार्थ जो तुरंत ही खत्म या खराब हो जाते हैं।

## कुछ नया अवश्य दें...

साफ-सफाई के दौरान कई वस्तुएं बेकार और पुरानी लगी होंगी और उन्हें बांट दिया होगा या बांटने के लिए रखा हुआ होगा, यह अच्छी बात है पर इससे भी अधिक पवित्र कार्य तब होगा, इससे भी अधिक आनंद तब आएगा, जब किसी की आवश्यकता नई वस्तुओं से या अपने पास रखी बहुत अच्छी स्थिति की वस्तु देने से पूरी करेंगे। किसी को नई वस्तु देकर खुश करेंगे, नवीनता की अपनी चमक व ऊर्जा होती है। नई वस्तु मंहगी हो, यह जरूरी नहीं। इससे संतुष्टि और भरे-पूरे होने का जो भाव मन में आएगा, उसका मुकाबला पुराना बांटने का भाव नहीं कर सकता। अच्छे भाव उत्साह और आनंद की ओर ले जाते हैं।





श्री महेश भामोदिया  
(अध्यक्ष)

दी राजस्थान ऑटोमोबाइल डीलर्स एसो.  
(मै. पूरण ऑटो सेल्स, जयपुर)

# क्या छिपा है हमारे

संसार में धर्म-आस्था का साक्षात् दर्शन भारत में होता है। धर्म का अभिप्राय जीवन है। हिन्दू धर्म नहीं अपितु जीवन शैली है। सनातन धर्म जीने का वैज्ञानिक आधार व सार है। धर्म व अध्यात्म एक दूसरे के पूरक भी है और सहयोगी भी। धर्म मानव के आचरण को परिभाषित करता है तो अध्यात्म मोह व वासना से मुक्ति देकर धर्मानुसार के मार्ग को सहज करता है। सात्विक आचरण भौतिक व मनोवैज्ञानिक विकार को नष्ट कर दीर्घायु व वैभव प्रदान कर मोक्ष का मार्ग प्रशस्त करता है। हम अपने नित्य जीवन में अनेक कार्य करते हैं जिनका वैज्ञानिक आधार है किन्तु उसके पीछे छिपे कारणों का ज्ञान नहीं है।

**यः शास्त्रविधिमुत्सुज्य वर्तते कामकारतः।**

**न स सिद्धमवाप्नोति न सुखं न परां गतिम्॥**

धर्मानुकूल आचरण जीवन को सुचारू व व्यवस्थित दिशा व गति प्रदान करता है। शास्त्र विधि को छोड़कर स्व इच्छा से आचरण करने से न सुख मिलता है, न ही परमगति प्राप्त होती है। हिन्दु धर्म ने जीवन जीने के संस्कार दिये हैं। धर्म प्रदत्त कर्मों के पीछे कौन से कारण छिपे होते हैं। आईये देखते हैं उनका सार-

**हम नमस्ते क्यों करते हैं?**

शास्त्र में हाथ जोड़कर व सिर झुकाकर अभिवादन व स्वागत करने के अनेक स्वरूप देखने को मिलते हैं। नमः नमस्ते, नमस्कार, प्रणाम, श्रीराम या जयश्रीकृष्णा। प्रत्येक के पीछे शास्त्रीय, धार्मिक या अध्यात्मिक कारण छिपा रहता है। नमस्ते किसी भी आयु वर्ग, लिंग, परिचित या अपरिचित को बिना किसी भेदभाव के बोला जा सकता है। नमस्ते करने में किसी भी व्यक्ति का अहम् आड़े नहीं आता। नमस्ते धर्म-जाति, छोटे-बड़े के भेद के बिना किया जाने वाला अभिवादन है। नमस्ते बड़ा व्यक्ति छोटे को तथा छोटा बड़े को कर सकता है। नमस्कार विशाल स्वरूप वाले व्यक्ति को किया जाता है। यहां स्वरूप का तात्पर्य आकार से नहीं बल्कि उसके सामाजिक व धार्मिक कद से है। जिन महानुभावों के समक्ष प्रस्तुत अभिवादन में प्रेम, आदर व सम्मान की प्रचुरता रहती है उन्हें प्रणाम किया जाता है। ईश्वर, देव, गुरु, माता, पिता के अभिवादन के लिये प्रणाम शब्द का प्रयोग किया जाता है। कुछ व्यक्ति जय जिनेन्द्र, जय श्रीराम, जय श्रीकृष्ण आदि शब्दों का प्रयोग अभिवादन में करते हैं। ऐसे शब्द गुरुभाईयों, सहपाठियों, समान आचरण व धर्म को मानने वाले व्यक्तियों के बीच अभिवादन स्वरूप प्रयुक्त किये जाते हैं। जमीन पर पेट के बल



लेटकर, दोनों हाथ सीधे आगे कर व हथेलियों को मिलाकर की जाने वाली क्रियाएं साष्टांग प्रणाम है। इस प्रकार का अभिवादन ईश्वरीय या अध्यात्मिक सत्ता के सम्मुख किया जाता है। यह अति सम्माननीय अभिवादन है।

**हम माता-पिता व बड़ों के सम्मुख शीश क्यों झुकाते हैं?**

आदर्श व्यक्तित्व, माता-पिता सहित महान व्यक्तियों के समक्ष शीश झुकाकर व चरण स्पर्श द्वारा नमन करने की भारतीय परम्परा है। शास्त्रीय व वैज्ञानिक प्रमाण है कि साधक की हथेली व पैर के अंगूठे में उसका तप-ओज संचित रहता है। चरण स्पर्श के लिये जैसे ही पैर के अंगूठे को स्पर्श किया जाता है, दिव्यात्मा द्वारा सिर पर हाथ रखा जाता है तभी अभिवादन करने वाले व्यक्ति के शरीर में दिव्यात्मा की ओज शक्ति का प्रवाह पहुंच जाता है। सिर पर हाथ इस लिये रखा जाता है ताकि सहस्त्र चक्र से आत्मिक व तपोबल की ऊर्जा चरण स्पर्श करने वाले के सिर के रास्ते बाहर न निकल पाये। चरणस्पर्श संकल्प की अभिव्यक्ति है जो दोनों ओर से किया जाता है। शुभकामना व आशीर्वाद जो सकारात्मक ऊर्जा के माध्यम से मिलता है उसमें सहृदयता, मानवता, कल्याण, आदर्श व दिव्य आत्मिक शक्ति का समावेश रहता है जो विपरीत ऊर्जा को सकारात्मक ऊर्जा में परिवर्तित कर सफलता के लिये शक्ति प्रदान करती है। शास्त्रानुसार प्रातः काल माता-पिता व बड़ों के चरणस्पर्श करने से मानसिक तम का नाश होता है तथा अद्वितीय शक्ति प्राप्त होती है जो अनेक वर्षों की तपस्या या पूजा करने से भी नहीं प्राप्त हो सकती है। माता-पिता का स्थान ईश्वर से भी बढ़कर है जिसके चरणस्पर्श किये जाते हैं, उसकी सकारात्मक ऊर्जा व आशीष सहज प्राप्त होता है जो जीवन में पथ प्रदर्शक का कार्य कर अशुभ का नाश करता है।

**हम दीपक क्यों जलाते हैं?**

**दीपो ज्योति परम् ज्योति, दीपो ज्योति जनार्दनः।**

**दीपो हनतु में पापम् प्रातः ज्योति नमास्तुते॥**

**शुभम् करोतु कल्याणं, आरोग्यम् सुख सम्पदाम्।**

**शत्रु बद्धि विनाशम् च, दीपो ज्योति मनोस्तुते॥**



अज्ञान, अंधकार व दुष्ट कर्मों के नाश के लिये ईश्वर को दीप अर्पित किया जाता है। प्रकाश, चैतन्यता ज्ञान, भक्ति व वैभव का प्रतीक होता है। जहां प्रकाश है, वहीं ज्ञान व शिक्षा है तथा जहां ज्ञान है वहीं वैभव है। प्रकाश के सन्दर्भ में प्रश्न हो सकता है कि बिजली के बल्ब या ट्यूबलाइट भी तो अंधकार का नाश करते हैं तो क्या इनके प्रकाश से चैतन्यता, ज्ञान, भक्ति, वैभव की प्राप्ति नहीं हो सकती? दीपक धार्मिक व अध्यात्मिक स्वरूप रखता है। दीपक की बत्ती



# संस्कारों में...

मानव के अंहकार स्वरूप है तथा उसमें पड़ा हुआ घृत मोह, वासना व कमजोरी का। दीपक ईश्वरीय कर्मों का साक्षी होता है। दीपक की बत्ती उपर को रहती है जो संकेत करती है कि हमारा ज्ञान व वैभव सदा उपर की ओर बढ़ता रहे। दीपक से अज्ञानता, दरिद्रता, प्रमाद, अविवेकता व तामसिकता दूर होती है। इसे मां सरस्वती का स्वरूप माना जाता है। यजुर्वेद में कहा गया है कि..

**दीपं परमं पुण्यम तमसो मा ज्योतिर्गमय...।**

प्रत्येक शुभ कार्य की शुरुआत दीपक प्रज्ज्वलित कर करनी चाहिए। दीपक बुझाना अशुभ माना जाता है।

**हम माथे पर तिलक क्यों लगाते हैं?**

‘तिलकं अखण्डम्’ तिलक विजय व अखण्डता का परिचायक है। तिलक एक धार्मिक चिन्ह है जो धार्मिक मनोभाव में अभिवृद्धि करता है। भारत में जाति विशेष के प्रयोगार्थ भिन्न भिन्न प्रकार के तिलक लगाने की परम्परा है। माथे का तिलक या बिन्दु अखण्डता प्रदान करता है। नासिका के ऊपर व दोनों नेत्रों की भौहों का मध्य बिन्दु शरीर की समस्त चुम्बकीय-विद्युत तरंगों का केन्द्र है। जब हम प्रसन्न रहते हैं तो यह केन्द्र शीतल रहता है परन्तु दुःख व शोक के समय यह अग्नि का प्रवाह करता है जो मानसिक परेशानी या सिर दर्द आदि का कारण बनता है। प्रतिदिन इस अद्वितीय केन्द्र पर तिलक लगाने से यह चुम्बकीय बिन्दु उंगली के स्पर्श से दब जाता है तथा नियंत्रण में रहकर सकारात्मक या नकारात्मक अभिव्यक्ति को रोककर समानभाव प्रदान करता है। अनामिका या अंगूठे के स्पर्श से ऊर्जा संरक्षित हो जाती है जो मन के भटकाने को रोकती है। हिन्दु वैदिक कार्यों में रोली तिलक के साक्ष अक्षत् लगाने का विधान है। **शतमानं भवति शतायुर्वं पुरुषः। शतेन्द्रिय आयुरेवेन्द्रियं वीर्यमात्मन्धनम्॥** अक्षत में अखण्डता तथा दीर्घायु की कामना निहित होती है। राजा महाराजाओं के युद्ध में जाते समय तिलक के साथ अक्षत लगाकर विजय व दीर्घायु का आशीर्वाद दिया जाता है। आज भी अक्षत के बिना तिलक नहीं लगाया जाता है। तिलक हमेशा अनामिका व अंगूठे से लगाना चाहिए। स्त्रियों को अनामिका तथा पुरुषों को अंगूठे से तिलक किया जाता है। अंगूठा पौरुष, विश्वास, बल, दृढ़ व तार्किक शक्ति तथा अनामिका यश, सौभाग्य, सौन्दर्य व वैभव को परिचायक है। हल्दी व चूने से निर्मित रोली मंगलकारी व रोग प्रतिरोधक क्षमता से परिपूर्ण होती है। रेडीमेड बिन्दी व तिलक उपयोगी नहीं रहता।

**हम तीर्थाटन क्यों करते हैं?**

तीर्थाटन के महत्व को जानने से पूर्व यह जानना आवश्यक है कि तीर्थ किसे कहते हैं। ‘तरति पापादिकंयस्मात्’ अर्थात् जिस स्थान पर पापादि कर्मों का नाश होता हो, उसे तीर्थ कहते हैं। जिस प्रकार धर्म शास्त्रों में मनुष्य के सिर को अति पवित्र माना है उसी प्रकार पृथ्वी पर तीर्थ स्थानों को पवित्र माना गया है। इन स्थानों पर अद्भूत प्रभावों के कारण ही ये स्थान तीर्थ कहलाते हैं। **‘तीर्थं परंकिं स्वमनो विशुद्धम्॥** अर्थात् मन को शुद्ध रखना परम तीर्थ सेवन का सर्वोत्तम फल भगवत् प्राप्ति है। मन की पवित्रता, आचरण, विचार व आहार-विहार विशुद्ध रखने पर ही तीर्थ यात्रा का फल प्राप्त होता है। आहार से तात्पर्य है जो कुछ भी नाक, कान, नेत्र व मुख से ग्रहण किया जाये। हिन्दु वैदिक शास्त्रों में कहा गया है कि **नास्ति मातृसम तीर्थं पुत्राणां च पितुः समम् च तस्माद् भार्या विना धर्मः पुरुवस्य न सिद्धयति॥** अर्थात् पुत्र के लिये

माता-पिता व शिष्यों के लिये गुरु तथा स्त्रियों के लिये पति ही परम तीर्थ होता है। इनकी सेवा में विमुख होकर तीर्थ करने से लाभ नहीं, हानि होती है। गृहस्थ के नियमों व दायित्वों को पूरा किये बिना तीर्थ यात्रा किसी काम की नहीं है।

**तीर्थ मात-पिता घर में है,**

**व्यर्थ ही क्यों है भगे जग में।**

**उत्तम तीर्थ तो है कर में,**

**काहे जात् है तू बाहर में॥**

अर्थात् जो व्यक्ति माता-पिता व पितरों का आदर नहीं करता, उसके हजार तीर्थ करने से भी कुछ प्राप्त नहीं होता। सत्य, धर्म, चित्त, शुद्धि, दया, तप ज्ञान व संतोष मानस धर्म कहलाते हैं। स्वयं तीर्थ करने से पहले अपने माता-पिता को तीर्थाटन करना चाहिये, उसके उपरान्त स्वयं दर्शन करें। पूज्य स्थलों में अनुकूल ऊर्जा व शक्ति होती है जो दर्शनार्थियों के मन में उत्साह व प्रसन्नता का संचार करती है।

**अन्यत्र हि कृतं पापं तीर्थमासाद्य नश्यकत।**

**तीर्थाषु यत्कृत पापं वज्रलेपो भविष्यति॥**

अर्थात् अन्य स्थान पर किया हुआ पाप भी तीर्थाटन करने से नष्ट हो जाता है। यदि किसी दूसरे के धन से तीर्थ किया जाता है तो उसे पुण्य का सोलहवां अंश ही मिलता है।

**हम व्रत क्यों करते हैं?**

भारत में पूजा-पाठ व विशेष अवसरों पर व्रत रखने की परम्परा है। व्रत का तात्पर्य ‘उपवास’, अर्थात् ईश्वर के समीप रूकना या ठहर जाना व मन-तन को विषयों से मुक्त कर ऊर्जा को संतुलित करना। उपवास में साधारण व सात्विक भोजन या फलाहार का सेवन किया जाता है। शास्त्र में कहा गया है कि मनुष्य के जीवन का एक तिहाई हिस्सा तो पेट की व्यवस्था करने में ही पूरा हो जाता है। शिक्षा आरम्भ करने से लेकर नौकरी या व्यापार से सेवा निवृत्त होने तक मनुष्य एक से दो और दो से चार करने में ही लगा रहता है।

**क्षमा सत्यं दया, दानं शौचमिन्द्रियनिग्रह.....**

अर्थात् व्रत, तृष्णा पर नियंत्रण रख कर मोह माया से दूर करता है। असमय व अनावश्यक भोजन से शरीर की ऊर्जा दूषित होती है। शरीर की तंत्र प्रणाली को आराम की आवश्यकता पड़ती है। व्रत से शरीर का अनावश्यक भार व उत्तेजना कम होती है। मन शान्त रहता है। पाचन तंत्र प्रबल होता है, सात्विक भाव जाग्रत होते हैं, व्रत एक संकल्प है। किसी नियम या कार्य को पूरा करने का जिसमें ईश्वरीय आशीर्वाद का भाव छिपा रहता है।

Market Report As On 16.10.2020

## Replacement Spares Parts For TATA Vehicles

PARTICULAR	Rate	PARTICULA	Rate	PARTICULAR	Rate
<b>CLUTCH FORK</b>		Speedo Meter Cover GB 50 Open Comp.		<b>NEW INTRODUCE ITEMS</b>	
407	290	<b>SPEEDO METER GEAR SET (PVC)</b>		Diesel Motors Long 12V Henxing	700
608	290	Speedo Meter Gear Set 407	120	Pitman Arm Power Steering/1613/LP	480
709	290	Speedo Meter Gear Set GB 60	200	Sector Shaft 1613 SFC/1613/LP	1050
GB 30/40	290	Speedo Meter Gear Set GB 40	150	Clutch Booster HYWA	1400
1612	280	<b>BRASS RING (FORGING)</b>		Sector 1613 Modified	1200
1613 Thicker	375	Brass Ring GB 407	140	Forni Kit	800
Clutch Fork & 2515 Type C Type/G375	425	Brass Ring GB 608	200	Steering Worm 1613 SFC	1200
<b>COOLING PIPE</b>		Brass Ring GB 40	240	Steering Worm 1613 LPT	1225
407	220	Brass Ring GB 50	380	Cabin Tippa 10m Hole	180
608 1709/ 1109/407 TURBO/712	240	Brass Ring GB 60	340	Power Steering Pump TC/Turbo	2650
SE/1612	230	Ring GB 50/GB 75 Steel	260	Water Body Hub TC Big (ALM)	170
1613 SK / EURO II/2515	275	Ring GB 60 Steel Big/Small	275	Water Body Hub TC Small (ALM)	140
<b>POWER STEERING ROTTOR</b>		<b>GEAR BOX</b>		Coolant Bottle White 407/1612	90
ZF & Rane Rock Berg	850	Gear Box Carrier Kit 407	150	Coolant Bottle White 709 LPT/1109	900
TC All Type & 10 Hole/Rock Berg	850	Gear Box Carrier Kit 608/GB40	260	Coolant Bottle White TC Big	900
<b>BRAKE RACHED</b>		Gear Box Carrier Kit GB-75	240	Water Separator N/M	400
Rached Front L/R 1510 Each	400	Gear Box Carrier Kit GB-60 FULL	270	Tensioner Assy.	675
Rached Rear L/R 1510 Each	400	<b>ASSLY HOUSING GB BLOCK FOR GEAR</b>		Lever 3 Hole 1510 (Fine)	115
Rached Front L/R 709 Each	450	Housing Block 1512 TC	540	Lever 3 Hole TC (Rough)	125
Rached Rear L/R 709 Each	450	Housing Block 2515 TC	540	Clutch Booster 70mm/90mm	1250
Rached Front TC Each	470	Housing Block 2516TC	540	<b>GEAR TOPA RAD</b>	
Rached Rear L/R TC Each	475	Housing Block 1312 TC	540	Gear Topa Rod 1510 (Fine)	180
Brake Rached Ex Front	450	Housing Block 1313 TC	540	Gear Topa Rod TC (Rough)	180
Brake Rached Ex Rear L/R/1109	475	Housing Block Hywa	340	Gear Topa Rod 709 (Thin/Thick)	190
<b>CLUTCH PATTI</b>		<b>POWER STEERING CROSS ASSLY</b>		Gear Topa Rod 407 (Thin/Thick)	200
Clutch Patti Complete 407/1612	120	Power Steering Cross Assy. ZF	375	Gear Topa Rod GB 50 (Thin/Thick)	200
Clutch Patti Complete 1613	130	Power Steering Cross Assy Rane Manual	375	Gear Topa Rod GB 60 (Thin/Thick)	210
<b>GEAR LEVER</b>		Power Steering Cross Assy. Rane	380	<b>GEAR CHIRA PIN SET</b>	
Gear Lever 407 O/T & N/T Each	300	<b>BRAKE ADJUSTER</b>		Chira Pin Set 407	3
Gear Lever 608 Each/709	300	Brake Adjuster 407	145	Chira Pin Set 1510	7
Gear Lever GB-30 Truck/ GB 40 Truck	300	Brake Adjuster 407 Modified	145	Chira Pin Set TC	8
Gear Lever 1512-1612	450	Brake Adj 709 Double Gr/407TURBO	250	Chira Pin GB-60/Spiral	10
Gear Lever LPGB-40/GB-30	630	<b>STEERING CORSS ASSLY</b>		<b>GEAR CROSS KIT</b>	
Gear Lever LP 709	220	Steering Cross Assly. 1312/1612	360	Gear Cross Kit 1510	40
Gear Lever 2515 Thick	440	Steering Cross Assly. 407	250	Gear Cross Kit TC	42
<b>AIR FILTER CAP</b>		Steering Cross Assly. ZF/Rane	350	Gear Lever Kit 1109 (Brass)	45
Air Filter Cap Top Plain	140	<b>STEERING YOKE TEETH</b>		Gear Lever Kit 709 (Brass)	40
Air Filter Cap Top 1613 TC/2515	150	Steering Yoke & Teeth 407/608 Thin	350	Gear Lever Kit 709 (Steel)	33
Air Filter Cap Top 1616 Tasla	200	Steering Yoke & Teeth LP 709	410	Gear Lever Kit 1109 (Steel)	33
<b>AIR COMPRESSOR HEAD (ALUMINUM)</b>		Steering Yoke & Teeth 1613 SFC	500	Gear Lever Kit 4018 With Brass Bush	48
Air Comp. (Casting) Head 709	475	Steering Yoke & Teeth 1109 EX	490	Gear Rollar GB 40	55
Air Comp. Head 709 (70mm) ALM	475	Steering Yoke & Teeth 2515 ZF	550	<b>EXHAUST PIPE</b>	
Air Comp. Head 1510/TC (94mm)	550	Steering Yoke & Teeth 2515 Rane	550	Turbo Exhaust Pipe 0115	220
Air Comp. Head 3118	1200	Steering Yoke & Teeth 407/608 Thick	400	Turbo Exhaust Pipe 0109/110 N/M	240
Air Comp. Head Ex O/M/N/M	525	Steering Yoke & Teeth 4923	550	Turbo Exhaust Pipe 0104/0102	240
A.C. Head Plate 3118/4018	405	<b>SWITCH</b>		Turbo Exhaust Pipe 0132	250
Air Comp. Head Plate 709/1510/TC/EX	200	Speed Sensor With Brass Nut	390	Turbo Exhaust Pipe 0123	435
Air Com. Plate CNG/IVECO/1613 Turbo	300	Oil Pressure Switch 4018	140	Turbo Exhaust Pipe 0136	435
<b>SPEEDO METER COVER</b>		Tappid Sensur Switch TC	325	Turbo Exhaust Pipe 0117 Big	460
Speedo Meter Cover 407 Complete	450	Reverse Light Switch With Wire	100	Turbo Exhaust Pipe 0107	380
Speedo Meter Cover DI Complete	450	Diesel Filter Switch TC	50	Turbo Exhaust Pipe 709/909	230
Speedo Meter Cover GB40/GB50	700	Diesel Filter Switch EX	45	Turbo Exhaust Pipe 1109	230
Speedo Meter Cover GB-60/75 (Alum)	400	Brake Switch Red/Black	58	Turbo Exhaust Pipe 909	230
Speedo Meter Cover 709 Complete AL	650	Diesel Filter Switch 3118	50	Turbo Exhaust Pipe 0138	490

PACKING FORWARDING &amp; GST EXTRA AS APPICABLL

Coursey By:- APEL PUNE PRODUCTS (INDIA) 217A/2, Guru Nanak Market, Kashmere Gate, Delhi-110 006 Phone: 09818601701

Note:- We are publishing the net rates of the Delhi Market report which are just to give the readers and retailers on overview of the market. The magazine doesn't make any claim of goods being sold at these rates.

Market Update As On 01.11.2020

# MACAS Auto Spares

## CLUTCH (TRACTORS)



Part No	Description	Rate
MCA-T-2801	Sonalika Tractor 11" Cover Assly 3L	1828
MDA-T-2875	PTL Diaph. Spg. Swaraj/Sonalika	2255
MCD-T-2801-AF	PTL 11" Clutch Disc Rigid Type 735/855-AF	894
MCD-T-2801-M	PTL 11" Clutch Disc Rigid Type 735/855-M	713
MCD-T-721000-AF	PTL 11" Clutch Disc 855 Spring Type-AF	1116
MCD-T-721000-M	PTL 11" Clutch Disc 855 Spring Type-M	891
MCD-T-313-AF	PTL 12" Clutch Disc 855 -AF	1466
MCD-T-313-M	PTL 12" Clutch Disc 855 -M	1256
MCD-T-2894-AF	Sonalika / PTL 11" Clutch Disc Rigid 735/855-AF	1068
MCD-T-2894-M	Sonalika / PTL 11" Clutch Disc Rigid 735/855-ASB	935
MCD-T-2895-AF	Sonalika / PTO 11" Clutch Disc Rigid 735/855-AF	1040
MCD-T-2895-M	Sonalika / PTO 11" Clutch Disc Rigid 735/855-ASB	748
MCD-T-2652-M	Swaraj 735-OM 10" Rigid Clutch Disc-ASB	641
MCA-T-3106	12" 4 Lever Clutch Assy. Tractor	2827
MCD-T-2835-AF	Swaraj 855 PTO 11" Clutch Disc 36 Hole -AF	929
MCD-T-2835-M	Swaraj 855 PTO 11" Clutch Disc 36 Hole -ASB	748
MBDT-2837-5SN8	Sonalika Tractor 11" Clutch Disc 5 Fan Miba Button	2600
MBDT-2836-4SN8	Sonalika Tractor 11" Clutch Disc 4 Fan Miba Button	2418
MPP-T-2801	Sonalika PTL 11" Pressure Plate (Tawa)	853
MLK-T-2801	Sonalik PTL 11" Lever Kit	473
MSK-T-2801	Sonalika PTL 11" Spring Kit	210
MDCA-T-2866	Sonalika Tractor Dual Cover Assy. P.T.O	8761
MCD-T-2866-AF	Sonalika PTO 11" Clutch Disc 24 Hole Rigid Type -AF	964
MCD-T-2866-M	Sonalika PTO 11" Clutch Disc 24 Hole Rigid Type -M	847
MCD-T-2920-AF	Sonalika 11.5 Cussioned spring Rigid Disc -AF	1095
MCD-T-2920-M	Sonalika 11.5 Cussioned spring Rigid Disc -M	868
MCD-T-2320-AF	Eicher / Tafe Tractor Clutch Disc Rigid Type -AF	642
MCD-T-2320-M	Eicher / Tafe Tractor Clutch Disc Rigid Type -M	555
MCD-T-2321-AF	Eicher Tractor Disc 9.25" Spring Type -AF	876
MCD-T-2321-M	Eicher Tractor Disc 9.25" Spring Type -M	759
MCD-T-2654-AF	Eicher Tractor Disc 10" Rigid Disc -AF	754
MCD-T-2654-M	Eicher Tractor Disc 10" Rigid Disc -M	640
MDA-T-2889	Eicher Diaph Cover Assly. 11"	2255
MDA-T-2865	Eicher Tractor Cover Assly. 11" 3 L Thin Type	1869
MCD-T-28105-AF	Eicher Tractor 11" PTO Disc AF	1148
MCD-T-28105-M	Eicher Tractor 11" PTO Disc M	640
MCD-T-28106-AF	Eicher Tractor 11" Spring Tpe Disc NM 4mm	1356
MCD-T-28106-M	Eicher Tractor 11" Spring Tpe Disc NM 4mm	1274
MCD-T-2865-AF	Eicher Tractor Disc 11" Spring Type - AF	1197
MCD-T-2865-M	Eicher Tractor Disc 11" Spring Type - M	1053
MCA-T-1600	Ford Tractor 11" Cover Assy.	1828
MDA-T-2876	Ford Diaph Cover Assly. 11"	2255
MCD-T-1601-AF	Ford Tractor 3600 Clutch Disc 11" -AF	1092
MCD-T-1601-M	Ford Tractor 3600 Clutch Disc 11" -M	929
MCD-T-1602-AF	Ford Tractor 5000,5500 Clutch Disc 11' 4mm AF	1343
MCD-T-1602-M	Ford Tractor 5000,5500 Clutch Disc 11' 4mm M	1274
MBDT-1601-4FR10	Ford Tractor 11" Clutch Disc 4 Fan Miba Button	2418
MBDT-1601-5FR10	Ford Tractor 11" Clutch Disc 5 Fan Miba Button	2600
MCC-T-1600	Ford Tractor 11" Cover	584
MPP-T-1600	Ford Tractor 11" Pressure Plate (Tawa)	853
MLK-T-1600	Ford Tractor 11" Lever Kit	473
MSK-T-1600	Ford Tractor 11" Spring Kit	210
MCD-T-1701-AF	HMT Tractor 11" Clutch Disc (16 Spl.) 2011 / 2511 / 3011-AF	941
MCD-T-1701-M	HMT Tractor 11" Clutch Disc (16 Spl.) 2011 / 2511 / 3011-M	730
MCD-T-1702-AF	HMT Tractor 11" PTO Clutch Disc 28 Spl. 5911-AF	941

Part No	Description	Rate
MCD-T-1702-M	HMT Tractor 11" PTO Clutch Disc 28 Spl. 5911-M	730
MCD-T-1703-AF	HMT Tractor 11" Clutch Disc 18Spl.5911/Reg-AF	941
MCD-T-1703-M	HMT Tractor 11" Clutch Disc 18Spl.5911/Reg -M	759
MCD-T-1704-AF	HMT Tractor 11.5" Clutch Disc 18Spl.5911/4515 Reg-AF	1110
MCD-T-1704-M	HMT Tractor 11.5" Clutch Disc 18Spl.5911/4515 Reg-M	857
MCD-T-2651-AF	M & M 10" Clutch Disc -AF	719
MCD-T-2651-M	M & M 10" Clutch Disc -M	541
MCD-T-2653-AF	M & M 10" Clutch Disc (Sprg/Type)275 -AF	906
MCD-T-2653-M	M & M 10" Clutch Disc (Sprg/Type)275 -M	774
MCA-T-1860	M & M 11" Cover Assy. Wide Lever	1828
MCA-T-1850	M & M 11" Cover Assy. 434/444 (Thin & RLP)	1899
MDA-T-2878	M & M 11" Diaphragm Cover Assly.	2255
MDA-T-2867	M & M Arjun 11" Diaphragm Cover Assly.	2284
MCD-T-1851-AF	M & M 11" Clutch Disc 434/575 -AF	1125
MCD-T-1851-M	M & M 11" Clutch Disc 434/575 -M	1051
MCD-T-2867-AF	Mahindra Arjun / Bhoomiputra 3.5mm 11" 40 Hole Disc-AF	1460
MCD-T-2867-V-AF	Mahindra Arjun / Bhoomiputra 3.5mm 11" (5 Spring) Disc-AF	1460
MCD-T-101-AF	M & M 3.5mm 11" Clutch Disc-AF	1128
MCD-T-101-M	M & M 3.5mm 11" Clutch Disc-ASB	1023
MBDT-2850-4MM10	M & M 11" Clutch Disc 4 Fan Miba Button	2418
MBDT-2851-5MM10	M & M 11" Clutch Disc 5 Fan Miba Button	2600
MBDT-2858-3MM10	M & M 11" Clutch Disc 3 Fan Miba Button Rigid	1519
MBDT-2883-4AN10	M & M Arjun Nova 11" Clutch Disc 4 Fan Miba Button	2418
MBDT-2884-5NM21	M & M Arjun NM 11" Clutch Disc 5 Fan Miba Button	2600
MBDT-2885-4BP10	Mahindra Bhumiputra Button Disc 4 Fan 10 teeth	2418
MBDT-2886-5BP10	Mahindra Bhumiputra Button Disc 5 Fan 10 teeth	2600
MCC-T-1850	M & M 11" Cover 434/444	496
MPP-T-1850	M & M 11" Pressure/plate (Tawa)	853
MRP-T-1850	M & M 11" Release Plate	205
MLK-T-1860	M & M 11" Lever Kit	473
MSK-T-1860	M & M 11" Spring Kit	210
MCA-T-28102	ACE Crane 11" Cover Assy. 3 Lever	1828
MCD-T-28102-AF	ACE Crane 11" Clutch Disc - AF	1326
MCD-T-28102-M	ACE Crane 11" Clutch Disc -M	1110
MPP-T-28102	ACE Crane 11" Pressure Plate (Tawa)	853
MLK-T-28102	ACE Crane 11" Lever Kit	473
MSK-T-28102	ACE Crane 11" Spring Kit	210
MCA-T-29000	Escort Tractor 11" Cover Assy. -355 &Y/L	1828
MCD-T-29000-AF	Escort Tractor 11" Clutch Disc (Yellow Line) -AF	1326
MCD-T-29000-M	Escort Tractor 11" Clutch Disc (Yellow Line) -M	1110
MPP-T-29000	Escort Tractor 11" Pressure Plate (Tawa)	853
MLK-T-29000	Escort Tractor 11" Lever Kit	473
MSK-T-29000	Escort Tractor 11" Spring Kit	210
MCD-T-102-AF	Escrots 4mm 11" Clutch Disc-AF	1367
MCD-T-102-M	Escrots 4mm 11" Clutch Disc-ASB	1127
MCD-T-3108-AF	Escort Tractor 12" Main Clutch Disc-AF	1460
MCD-T-3108-M	Escort Tractor 12" Main Clutch Disc -M	1168
MDA-T-2877	Farmtrac 11" Diaphragm Cover Assly.	2255
MCD-T-2870-AF	Farmtrac 11" Rigid Cussioned AF Disc-AF	932
MCD-T-2870-M	Farmtrac 11" Rigid Cussioned Disc-M	759
MCD-T-2871-AF	Farmtrac 11" PTO Rigid Cussioned AF Disc-AF	899
MCD-T-2871-M	Farmtrac 11" PTO Rigid Cussioned Disc-M	736
MCD-T-2872-AF	Farmtrac 11" PTO Rigid AF Disc-AF	923
MCD-T-2872-M	Farmtrac 11" PTO Rigid Disc-M	759
MBDT-2855-4FM	Farmtrac 11" Clutch Disc 4 Fan Miba Button	2418

Courtesy By : **VESCO INTERNATIONAL** 1332-A, Sultan Singh Building, Kashmere Gate, Delhi-110006 Ph.: 011-43751149

Note: We are publishing the net rates of the Delhi Market report which are just to give the readers and retailers an overview of the market. The magazine doesn't make any claim of goods being sold at these rates.

# FARMTRAC HERO

## VALUEMAXX

Suitable for basic agri and haulage operations.

  
**ESCORTS**  
**AGRI MACHINERY**

  
**JAI**  
**KISAN**

Easy Steer



Untiring driving  
comfort.



**Works hard, saves fuel and fulfills  
every farmer's needs.**

Farmtrac Hero works efficiently and consumes less diesel. Performing the toughest of tasks with precision and ease. It's the Hero that makes every farmer and the country proud.

### TECHNICAL SPECIFICATIONS

Engine	:	3 Cylinders, 34hp@2200rpm
Bore & Stroke (mm)	:	91x110
Clutch	:	Single Clutch 11" Organic Coil Spring
Transmission	:	8+2 Constant Mesh
Hydraulics	:	ADDC-1050 kg Lifting Capacity
P.T.O.	:	540 rpm @ 1710 erpm
Brakes	:	Multi-Flat Disc Brake
Steering	:	Mechanical – Single Drop Arm Type
Tyres	:	Front – 6.0x16 Rear – 12.4x28
Fuel Tank Capacity (Ltr)	:	50
Electricals	:	Battery – 12v, 75Ah Alternator – 2v, 35A Starter – 12v, 2.5kw
Accessories	:	Recovery Bottle, Semi Adjustable Front Axle, Steering Lock
Retrofit Features	:	Co-driver Seat and Fender Rail Auxiliary Bulb, Transport Lock



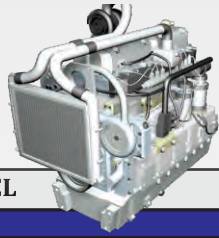

Market Report As on 01.11.2020

# TRACTOR ENGINE PARTS

MODEL	IPL	MAHLA	USHA	MPR	EVL	KAR	CRAWL SHAPE
PISTONS					VALVES		
FORD - 3600 STD	2085	RCP 3450	3100	2850			
FORD - 3600 003		SHM 3100			925	950	5200
FORD - 3600 005					900	950	
FORD - 3600 010					925	950	
FORD - 3600 015					950	980	
FORD - 3600 020		RCP 3450	RCP3250	2850		1020	
FORD - 3600 025		SHM 3100				1020	
FORD - 3600 030					975	1040	
FORD - 3600 040						1050	
FORD - 3600 050						1050	
FORD - 3610, 3620 STD		5250	5600	3300		900	
ESCORTS - 345		4350		2850	590	585	
ESCORTS - 335		2450	2525	2125	385	385	4400
ESCORTS - 335 DI		2450	2350	2125	665	685	4400
ESCORTS - 340		4750		4000		1150	
ESCORTS - 325 DI		3350				685	
ESCORTS - 430		3375				1180	3800
ZETOR - 2511	1000	2000	2000	1850	350	375	3250
ZETOR - 2522 DI		2550	2600	1750		790	3250
ZETOR - 5911			4200	3450	975	990	5800
ZETOR - 735 FE	2750	3800	4200	3150		925	5200
H - 50				3800		880	
SWARAJ 735 (ESCORTS 37)		3600	4000	3300	625	725	
SARTAJ R.B.V.	1050	1150	1275	950		390	2650
KIRLOSKAR DOUTZE					890		
KIRLOSKAR RB 001 (JCB)		1450			750		
EICHER					225	230	2500
EICHER SONA			2250			525	3500
EICHER DI			1350			225	
EICHER NC		1225	1350	1300		575	
EICHER	1150	1225	1350	1300			
D - 575 (STD)	2025	2450	2550	2200	790	810	2650
B - 275 (O/S)	2260	2400	2620		650	725	2650
MASSY FORGUN 1035 (STD)	1775	1950	2050	1750	390	400	3550
12155 IPL	2150	2150	2300			400 <sub>(P3P1)</sub>	3550
12170 IPL	1775						
12254 IPL							
12236 IPL	2825	2900					
12193 IPL	2900						
11293 IPL	2020						
11228 IPL	2400						
12237 IPL	2925						
11258 DI 575	2200			2050			

Courtesy By : SETHI AGENCIES 3682/19, First Floor, Shabi Market, Mori Gate, Delhi-6 Ph.: (O) 23935586, 41464019 (M) 9810651022 (R) 27604232

Note:- We are publishing the net rates of the Delhi Market report which are just to give the readers and retailers an overview of the market. The magazine doesn't make any claim of goods being sold at these rates.

# टाटा मोटर्स को पैसंजर व्हीकल कारोबार के लिए भागीदार की तलाश



टाटा मोटर्स अपने यात्री वाहन कारोबार के लिए भागीदार की तलाश कर रही है। टाटा मोटर्स के शीर्ष अधिकारी ने कहा कि कम्पनी अगले दशक की वृद्धि के लिए तैयारी कर रही है। इस दौरान नई प्रौद्योगिकियों, नियमनों में भारी निवेश देखने को मिलेगा। कम्पनी द्वारा अपने यात्री वाहन कारोबार के लिए एक अलग इकाई बनाने की प्रक्रिया को तेजी से आगे बढ़ाया जा रहा है। साथ ही वह सक्रिय तरीके से भागीदार की तलाश में जुटी है। इससे पहले टाटा मोटर्स के निदेशक मंडल ने इसी साल एक अलग इकाई बनाने की मंजूरी दी थी। कंपनी यह इकाई अपने यात्री वाहन कारोबार और इलेक्ट्रिक वाहनों (ईवी) के लिए बना रही है। इस इकाई में कम्पनी अपने संबद्ध कारोबार की

संपत्तियां, बौद्धिक संपदा तथा कर्मचारियों को स्थानांतरित करेगी जिससे एकल आधार पर इसका संचालन किया जा सके। टाटा मोटर्स के अध्यक्ष यात्री वाहन कारोबार इकाई (पीवीवीयू) शैलेश चंद्रा ने कहा, “इस प्रक्रिया का पूरा उद्देश्य सक्रिय तरीके से भागीदार की तलाश करना है। वास्तविकता यह है कि सहयोग से हम अगले दशक के लिए क्षमता का बेहतर तरीके से दोहन कर सकते हैं। अगले दशक के दौरान नई प्रौद्योगिकियों और नियमनों में भारी निवेश होगा।” उन्होंने कहा कि भागीदार के जरिये उत्पाद के जीवनचक्र को कम करने और नए उत्पादों को तेजी से पेश करने में मदद मिलेगी। चंद्रा ने कहा, “इन सब के लिए भारी निवेश की जरूरत होगी। साथ ही तत्परता भी

महत्वपूर्ण होगी। ऐसे में हम सक्रिय तरीके से भागीदार की तलाश कर रहे हैं।” उन्होंने कहा कि नई इकाई बनाने की प्रक्रिया चल रही है। साथ ही कम्पनी एक भागीदार की तलाश भी कर रही है। इससे हम संपत्तियों और क्षमता का सृजन कर पाएंगे, जिससे दोनों को फायदा होगा। दोनों के लिए समयसीमा के बारे में पूछे जाने पर चंद्रा ने कहा कि इसके लिए कोई विशेष समयसीमा तय नहीं की गई है। उन्होंने कहा कि कारोबार की एक अलग वैध इकाई में बदलने के काम को हम एक साल में तेज करना चाहेंगे। जहां तक भागीदार का सवाल है, हम इस पर लगातार काम करते रहेंगे।



Market Report As on 01.11.2020

## TRACTOR ENGINE PARTS

MODEL		STD	10	20	30	40	STD	10	20	40	IPL	MPR
GOETZE PLANE & DCES						USHA			IPL	MPR		
FORD - 3600	Dces	1180		1180	1180		1270				800	850
FORD - 3610, 3620	Dces	1650										
ESCORTS - 345	Dces	1350	1350				1200					
ESCORTS - 335	Dces	675	675				650					650
ESCORTS - 335 DI	Dces	635										
ESCORTS - 340	Dces	1200										
ESCORTS - 325 DI	Dces	800										
ESCORTS - 430	Dces	1140										
ZETOR - 2511	Dces	780	780			750	800	800				
ZETOR - 2522	Dces	975	975				1000					
ZETOR - 5911 Shakti	Dces	980					1000	925				
ZETOR - 735 FE	Dces	1250					1325			625		
H - 50	Dces	900	950									
SWARAJ 735 (E. 37)	Dces	1400	1350				1400			850	715	975
SARTAJ R.B.V.	Dces	490	480				530		320	350	265	
KIRLOSKAR DOUTZE	Dces	1325										
KIR. RB 001 (JCB)	Dces	490	450						325			
EICHER SONA	Dces	625					530					
EICHER DI	Dces	450	450	450		460	460					400
EICHER NC	Dces	450	(Shakti)						325			350
B - 275 (STD)	Dces	880	880				990	880		800		750
B - 275 (O/S)	Dces										920	980
MAHINDRA DI	6192								DVM			
	Dces	1450	1450	1400			1150	1150	2250	1050	1050	1140
M/F 1035 (STD)	Dces	780	720		700		725					

Courtesy By : SETHI AGENCIES 3682/19, First Floor, Shabi Market, Mori Gate, Delhi-6 Ph.: (O) 23935586, 41464019 (M) 9810651022 (R) 27604232

Note:- We are publishing the net rates of the Delhi Market report which are just to give the readers and retailers an overview of the market. The magazine doesn't make any claim of goods being sold at these rates.

# Leading Auto Spares Suppliers

## MADHYA PRADESH



## Bhopal

### ACTIVE MOTORS

J.K. Road, **Bhopal-462001**  
Mobile : 9425660264  
Dealer/Retailer of Auto Components for HCV's, LCV's, SUV's, Jeep, Cars

### AGARWAL AUTOMOBILES

Opp. Old Saifia College, **Bhopal-462001**  
Dealer/Retailer of Auto Components for HCV's, LCV's, SUV's, Jeep, Cars

### AGARWAL OILS

2nd Floor, Rishi Plaza Complex,  
Bhopal Talkies Compound, Hamidia Road  
**Bhopal-462001**  
Ph.: 0755-2730632 Mobile : 9425013102  
Dealer/Retailer of Auto Components for HCV's, LCV's, SUV's, Jeep, Cars

### AGRAWAL OILS

Rishi Plaza, Bhopal Takis Compound,  
Hamidiya Road **Bhopal-462001**  
Dealer/Retailer of Auto Components for HCV's, LCV's, SUV's, Jeep, Cars

### AMIT MOTORS

G-1,2, Plot No. 239, None-II, M.P. Nagar  
**Bhopal-462011**  
Phone : 0755-5271649  
Dealer/Retailer of Auto Components for HCV's, LCV's, SUV's, Jeep, Cars

### ANAND AUTO PARTS

Hamidia Road, **Bhopal**  
Dealer/Retailer of Auto Components for HCV's, LCV's, SUV's, Jeep, Cars

### ANIL MOTORS

27, J.K. Building, Cholla Road  
**Bhopal-462001**  
Ph.: 0755-6457635, Mobile : 9993179556  
Dealer/Retailer of Auto Components for HCV's, LCV's, SUV's, Jeep, Cars

### ANJALI AUTOMOBILE

Zone-2, M.P. Nagar **Bhopal-462011**  
Mobile : 9039232652  
Dealer/Retailer of Auto Components for HCV's, LCV's, SUV's, Jeep, Cars

### ANNI TRADERS

218, 2nd Floor, Shalimar, Trade Centre,  
Hamidia Road, **Bhopal**  
Phone : 0755-2741548  
Dealer/Retailer of Auto Components for HCV's, LCV's, SUV's, Jeep, Cars

### APEX MARKETING

263, Zone - II, M. P. Nagar **Bhopal-11**  
Phone : 0755-2765542, 2480997  
Mobile : 9826091432  
Dealer/Retailer of Auto Components for HCV's, LCV's, SUV's, Jeep, Cars

### ASHOKA MOTORS

11, Wakf Complex, New Categorized  
Market, **Bhopal-462001**  
Phone : 0755-2732354, 2730089  
Mobile : 094250-17755  
Dealer/Retailer of Auto Components for HCV's, LCV's, SUV's, Jeep, Cars

### AUTO & MACHINERY SPARES CO.

3, Idgah Hills,, Near Jindle Bells School,  
**Bhopal-462001**  
Phone : 0755-4291627  
Mobile : 09826017043  
Email : amscoin@yahoo.co.in  
Dealer/Retailer of Earthmoving Spares

### AUTO TRADERS

1&2, Hotel Sanchi Regency Complex  
Chhola Road, **Bhopal-462001**  
Phone : -2745670, 2713136  
Dealer/Retailer of Auto Components for HCV's, LCV's, SUV's, Jeep, Cars

### B.D. SONI AUTOMOBILES

69-70, Super Motor Market  
**Bhopal-462023**  
Phone : 0755-2585966  
Mobile : 9425013274  
Dealer/Retailer of Auto Components for HCV's, LCV's, SUV's, Jeep, Cars

### BARNALA CRANE SERVICES

143-A, Sector-H, Industrial Area  
Govindpura, **Bhopal-462023**  
Phone : 0755-4225877  
Mobile : 9329781765  
Email : Parvat@airtelmail.in  
Dealer/Retailer of Auto Components for HCV's, LCV's, SUV's, Jeep, Cars

### BHARAT AUTOMOBILES

S.No. 87, Super Motor Market  
Subhash Nagar, **Bhopal-462023**  
Phone : 0755-5272959, 2754532  
Dealer/Retailer of Auto Components for HCV's, LCV's, SUV's, Jeep, Cars

### BHARAT TRADERS

720, New Categorized Market  
Near Dharam Kanta,  
**Bhopal-462018**  
Phone : 0755-2732497, 2734532  
Mobile : 9425017755  
Dealer/Retailer of Auto Components for HCV's, LCV's, SUV's, Jeep, Cars

### BHASIN AUTOMOBILES

20, Narayan Das market, Chhola Road  
**Bhopal-462001**  
Mobile.No. : 9827242526  
Dealer/Retailer of Auto Components for HCV's, LCV's, SUV's, Jeep, Cars

### BRAJRAJ AUTO SALES CORPORATION

24, Basly Market, **Bhopal**  
Dealer/Retailer of Auto Components for HCV's, LCV's, SUV's, Jeep, Cars

### CAPITAL AUTO ELECTRIC WORKS

C-16, Padmamabh Nagar, Opp. Prabhat  
Petrol Pump, Raisen Road, **Bhopal**  
Phone : 0755-2759123, 5225655  
Mobile : 9826059124  
Dealer/Retailer of Auto Components for HCV's, LCV's, SUV's, Jeep, Cars

### CAPITAL AUTOMOBILES

181, Chhola Road, Dharam Kanta  
Behind Capital Bus Service  
**Bhopal-462001**  
Phone : 0755-4256613  
Mobile : 9993648387  
Dealer/Retailer of Auto Components for HCV's, LCV's, SUV's, Jeep, Cars

### CAPITAL AUTOMOBILES

Hamidia Road, **Bhopal-462001**  
Phone : 0755-2533519, 2535340  
Dealer/Retailer of Auto Components for HCV's, LCV's, SUV's, Jeep, Cars

### CAPITAL ELECTRICAL WORKS

3, Bhojpal Market, Chhola Road,  
**Bhopal-462001**  
Ph.: 0755-2050321, Mobile : 9303135219  
Dealer/Retailer of Auto Components for HCV's, LCV's, SUV's, Jeep, Cars

### CARSIL AUTO SALES CORPO.

677/A, Categorized Market,  
**Bhopal-462001**  
Mobile : 9425004782  
Dealer/Retailer of Auto Components for HCV's, LCV's, SUV's, Jeep, Cars

### CEE DEE INDUSTRIES

H30/2, Industrial Area, Govindpura  
**Bhopal-462023**  
Phone : 0755-2586853, 4271742  
Email : ceedee@sancharnet.in  
Website : www.cdindus.com  
Manufacturer of Earthmoving Spares

### CENTURY AUTOMOBILE

Plot No-51, Shop No.1Mechanical Market,  
Chola Road, Marghat, **Bhopal-462001**  
Mobile : 9827511335  
Dealer/Retailer of Auto Components for HCV's, LCV's, SUV's, Jeep, Cars

# Leading Auto Spares Suppliers

## MADHYA PRADESH



## Bhopal

### CLASSIC MOTORS

Zone 1, M.P. Nagar **Bhopal-462001**  
Mobile : 9425019079  
Dealer/Retailer of Auto Components for HCV's, LCV's, SUV's, Jeep, Cars

### DASHMESH TRADING

Gali No. 1, Ibrahimganj, Hamidia Road **Bhopal-462001**  
Mobile : 08109090113  
Dealer/Retailer of Auto Components for HCV's, LCV's, SUV's, Jeep, Cars

### DAWAR ENTERPRISES

75, Rajdev Colony, Bersia Road, Near Eye Hospital **Bhopal-462018**  
Dealer/Retailer of Auto Components for HCV's, LCV's, SUV's, Jeep, Cars

### DELHI AUTO PARTS

Opp. Aggrawal Dharmshala, Near Dharamkanta, **Bhopal-462001**  
Dealer/Retailer of Auto Components for HCV's, LCV's, SUV's, Jeep, Cars

### DIAMOND AUTO PARTS

Shop No. 23, Raisen Road, Jinsi **Bhopal-462008**  
Mobile : 9826870801  
Dealer/Retailer of Auto Components for HCV's, LCV's, SUV's, Jeep, Cars

### FR ELECTRICALS

Shop No. 31-32, Opp. Puitha Mill, Chhola Road, **Bhopal-462001**  
Mobile : 9893038488  
Dealer/Retailer of Auto Components for HCV's, LCV's, SUV's, Jeep, Cars

### GENERAL AUTO ELECTRICAL

Jawahar Nagar, **Bhopal-462001**  
Mobile : 9893326590  
Dealer/Retailer of Auto Components for HCV's, LCV's, SUV's, Jeep, Cars

### GLOBE AUTOMOBILES

Malick Market, Hamidia Road, **Bhopal-01**  
Dealer/Retailer of Auto Components for HCV's, LCV's, SUV's, Jeep, Cars

### GUDDU AUTO PARTS

Islami Gate, Shahajana, **Bhopal-462038**  
Mobile : 7489046454  
Dealer/Retailer of Auto Components for HCV's, LCV's, SUV's, Jeep, Cars

### GUPTA EARTHMOVERS

639, New Kabadkhana, Opp. Amin Water Supplier, **Bhopal-462001**  
Mobile : 09425007766, 09425013566  
Email : pguptaBhopal@gmail.com  
Dealer/Retailer of PERFECT Earthmoving Spares, ROSSICA Earthmoving Spares

### GUPTA TRACTR HOUSE

61/1, Ibrahimganj, Gali No. 1, Hamidiya Road, **Bhopal-462001**  
Phone : 0755-537298, 256518  
Dealer/Retailer of Auto Components for HCV's, LCV's, SUV's, Jeep, Cars

### GURPREET & BROTHERS ENGG. P. LTD.

13, Sector-I, Industrial Area, Govindpura **Bhopal-462023**  
Phone : 0755-4225877  
Mobile : 09303123376, 07898854251  
Email : info@gdbmodular.com  
Website : www.gbmodular.com  
Manufacturer of G&B Axles, Brake Parts & Steering & Suspension Parts

### GWALIOR TEMPO HOUSE

Hamidia Road, Shajahanabad **Bhopal-462001**  
Mobile : 9981217139  
Dealer/Retailer of Auto Components for HCV's, LCV's, SUV's, Jeep, Cars

### H.R. AUTOMOBILES (P) LTD.

C-90, Sant Kanwar Ram Colony Berasia Road, Behind D.I.G. Banglow **Bhopal-462001**  
Mobile : 9425113255  
Dealer/Retailer of Auto Components for HCV's, LCV's, SUV's, Jeep, Cars

### HASAN AUTO

Near Anna Nagar, Govindpura, **Bhopal-462023**  
Mobile : 9752604455  
Dealer/Retailer of Auto Components for HCV's, LCV's, SUV's, Jeep, Cars

### HEMKUNT AUTOMOBILES

Shop No. 12, Behind Amber Complex, M.P. Nagar, **Bhopal-462011**  
Phone : 0755-2303847  
Mobile : 9425605696  
Dealer/Retailer of Auto Components for HCV's, LCV's, SUV's, Jeep, Cars

### HEMKUNT AUTOMOTIVES

Bda Shop No.11, Behind Amber Amer Complex, Onnallah, Zone 2 M P Nagar **Bhopal-462011**  
Phone : 0755-2577865, 2713586  
Mobile : 9425605696  
Dealer/Retailer of Auto Components for HCV's, LCV's, SUV's, Jeep, Cars

### IMPERIAL HYDRAULIC

G-2, Plot No.29, Zone-I, Behind Batra Hospital, M.P. Nagar, **Bhopal-462013**  
Mobile : 09826244966, 09425017944  
Email : imperialBhopal@gmail.com  
Dealer/Retailer of Earthmoving Spares

### INDIA AUTOMOBILES

Bus Stand **Bhopal**  
Phone : 0755-5255440, 5240141  
Dealer/Retailer of Auto Components for HCV's, LCV's, SUV's, Jeep, Cars

### J.S MOTOR SCOPES

36, J.k. Building, Opp. Bus Stand **Bhopal-462001**  
Dealer/Retailer of Auto Components for HCV's, LCV's, SUV's, Jeep, Cars

### J.S. MOTOR SCOPES

36, J.K. Building, Opp. Bus Stand **Bhopal-462001**  
Phone : 0755-2745235, 2544128  
Dealer/Retailer of Auto Components for HCV's, LCV's, SUV's, Jeep, Cars

### JAGGI AUTOMOBILES

Near Kabad Khana, Gali-1, Near Dharm Kanta, Bus Stand, **Bhopal-462001**  
Dealer/Retailer of Auto Components for HCV's, LCV's, SUV's, Jeep, Cars

### JAI BHARAT AUTOMOBILES

35, Liyaqat Market, New Kabat Khana Road, **Bhopal-462001**  
Dealer/Retailer of Auto Components for HCV's, LCV's, SUV's, Jeep, Cars

### JAI SHRI AUTOMOBILES

Near Agrawal Dharam, Shael, Chhola Road, **Bhopal**  
Dealer/Retailer of Auto Components for HCV's, LCV's, SUV's, Jeep, Cars

### JAIN MILL STORES

30, Basely Market, **Bhopal**  
Dealer/Retailer of Auto Components for HCV's, LCV's, SUV's, Jeep, Cars

### JAINCO

Hamidia Road, Bhopal-462001  
Mobile : 09425005063  
Dealer/Retailer of DELUX Bearings for HCV's, LCV's, SUV's, Jeep, Cars

### JS MOTOR SCOPES

36, J. K. Building, Opp. Bust Stand **Bhopal-462001**  
Phone : 0755-4240900, 6456800  
Mobile : 09827053223  
Dealer/Retailer of Auto Components for HCV's, LCV's, SUV's, Jeep, Cars



# Leading Auto Spares Suppliers

## MADHYA PRADESH



## Bhopal

### KARTHIK MOTORS

Mehta Market, Subhash Nagar, **Bhopal-23**  
Mobile : 9893890737  
Dealer/Retailer of Auto Components for HCV's, LCV's, SUV's, Jeep, Cars

### KARTIK MOTORS

7, Narayandas Market, Near Agrawal Dharmshala, Chhola Road **Bhopal-01**  
Ph.: 0755-4231998, Mobile : 9425435697  
Email : vijayd181168@gmail.com  
Dealer/Retailer of Auto Components for HCV's, LCV's, SUV's, Jeep, Cars

### KING AUTO PART

Budhwara, **Bhopal-462001**  
Mobile : 9826031520  
Dealer/Retailer of Auto Components for HCV's, LCV's, SUV's, Jeep, Cars

### KULDEEP ANAND

A 244, Sector-5, J.K. Road, Old Mindal Residency, **Bhopal**  
Mobile : 09425301667  
Dealer/Retailer of Auto Components for HCV's, LCV's, SUV's, Jeep, Cars

### KULDEEP AUTO PARTS

Near Bhopal Dharam Kanta, Chhola Road, **Bhopal**  
Phone : 0755-2711399, 2758408  
Dealer/Retailer of Auto Components for HCV's, LCV's, SUV's, Jeep, Cars

### KWALITY AUTO PARTS

Main Road, Subhash Nagar, **Bhopal-23**  
Mobile : 9425149507  
Dealer/Retailer of Auto Components for HCV's, LCV's, SUV's, Jeep, Cars

### LEO BEARINGS

Infront of Puttha Mill, Bus Stand, Chhola Road, **Bhopal-462001**  
Mobile : 09302277825, 08889560478  
Manufacturer of LEO Bearings for HCV's, LCV's, SUV's, Jeep, Cars

### LUCKY AUTO PARTS

Prem Khoti, Chhola Road, **Bhopal-462001**  
Dealer/Retailer of Auto Components for HCV's, LCV's, SUV's, Jeep, Cars

### M.M. AUTO ELECTRICALS

Hamidia Road, **Bhopal-462001**  
Mobile : 9329470053  
Dealer/Retailer of Auto Components for HCV's, LCV's, SUV's, Jeep, Cars

### MAHADEV AUTOMOBILES

24-B, J.K. Building, Opp. Nadra Bus Stand **Bhopal-462001**  
Ph.: 0755-2713211, Mob.: : 09827363336  
Dealer/Retailer of Auto Components

### MANOJ AUTO CENTER

S. No. 26, Super Motor Market Near Prabhat Petrol Pump, **Bhopal**  
Phone : 0755-3090468, 2764093  
Dealer/Retailer of Auto Components for HCV's, LCV's, SUV's, Jeep, Cars

### MOHAMMAD AUTO PARTS

Jinsi Chowk, Jinsi, **Bhopal-462008**  
Mobile : 9301323448  
Dealer/Retailer of Auto Components for HCV's, LCV's, SUV's, Jeep, Cars

### MUSKAN AUTO PARTS

Bhadbhada Road, **Bhopal-462003**  
Mobile : 8959093453  
Dealer/Retailer of Auto Components for HCV's, LCV's, SUV's, Jeep, Cars

### NEW KAKA AUTO PARTS

41, Chhola Road, Opp. Putta Mill Gate **Bhopal-462001**  
Mobile : 9893248155  
Dealer/Retailer of Auto Components for HCV's, LCV's, SUV's, Jeep, Cars

### NEW KAKA AUTO PARTS

41, Chhola Road, Opp. Putta Mill Gate **Bhopal-462001**  
Mobile : 9893248155  
Dealer/Retailer of Auto Components for HCV's, LCV's, SUV's, Jeep, Cars

### NEW KAKA AUTO PATARS

Plot No:41, Chhola Road, **Bhopal**  
Phone : 0755-2735663, 2738311  
Dealer/Retailer of Auto Components for HCV's, LCV's, SUV's, Jeep, Cars

### NEW SANGEETA AUTO PARTS

Shade, South T.T. Nagar, **Bhopal-462003**  
Mobile : 9827373363  
Dealer/Retailer of Auto Components for HCV's, LCV's, SUV's, Jeep, Cars

### NIRMAL AUTO

**Bhopal-462001**  
Mobile : 9425014263  
Dealer/Retailer of Auto Components for HCV's, LCV's, SUV's, Jeep, Cars

### OM AUTOMOBILE

29/4, Ibrahimganj, Hamidiya Road **Bhopal-462001**  
Ph: 0755-4758556, Mobile : 9826055124  
Dealer/Retailer of Auto Components for HCV's, LCV's, SUV's, Jeep, Cars

### OM AUTOMOBILES

29/4, Ibrahimganj, Hamidia Road **Bhopal-462001**  
Phone : 0755-533208, 522010  
Dealer/Retailer of Auto Components for HCV's, LCV's, SUV's, Jeep, Cars

### PARADISE AUTO DEAL

Jahangirabad, **Bhopal-462008**  
Mobile : 9827056795  
Dealer/Retailer of Auto Components for HCV's, LCV's, SUV's, Jeep, Cars

### PARAG AUTO PARTS

Near Model, T.T. Nagar, **Bhopal-462003**  
Mobile : 9926978474  
Dealer/Retailer of Auto Components for HCV's, LCV's, SUV's, Jeep, Cars

### PERFECT TRACTORS

20- E Block, Waqt Complex Near Kabarkhana Road, **Bhopal**  
Dealer/Retailer of Auto Components for HCV's, LCV's, SUV's, Jeep, Cars

### PERFECT TRACTORS

18, Maruti Market, New Karkhana Road **Bhopal-462018**  
Phone : 0755-4272212, 2733350  
Mobile : 09303100860  
Dealer/Retailer of Auto Components for HCV's, LCV's, SUV's, Jeep, Cars

### PIPULS AUTO DEALERS

Model Ground, Hamidiya Road, **Bhopal**  
Dealer/Retailer of Auto Components for HCV's, LCV's, SUV's, Jeep, Cars

### PRAMAAN AGENCY

Gali No. 1, Ibrahim Ganj, Hamidia Road, **Bhopal-462001**  
Dealer/Retailer of Auto Components for HCV's, LCV's, SUV's, Jeep, Cars

### PRIME AUTOMOBILES

Nehru Nagar, **Bhopal-462003**  
Mobile : 9009001570  
Dealer/Retailer of Auto Components for HCV's, LCV's, SUV's, Jeep, Cars

### RAHUL ENTERPRISES

Opp. Straw Products, 82, Chhola Road **Bhopal-462001**  
Phone : 0755-2730924, 2745044  
Mobile : 09926318867  
Dealer/Retailer of Auto Components for HCV's, LCV's, SUV's, Jeep, Cars

### RAJADHANI AUTO PARTS

**Bhopal-462001**  
Mobile : 9301851025  
Dealer/Retailer of Auto Components for HCV's, LCV's, SUV's, Jeep, Cars

# Leading Auto Spares Suppliers

## MADHYA PRADESH



## Bhopal

### RAKESH AUTO DEAL

Main Road, M. P. Nagar, **Bhopal-462011**  
Mobile : 9755922345  
Dealer/Retailer of Auto Components for  
HCV's, LCV's, SUV's, Jeep, Cars

### RAMESH AGENCY

Near Shahjanabad Police Station,  
Shahjanabad, **Bhopal-462001**  
Mobile : 9303132033  
Dealer/Retailer of Auto Components for  
HCV's, LCV's, SUV's, Jeep, Cars

### RELIANCE ENTERPRISES

Shop No. 14/2, Saifia College Road,  
**Bhopal-462001**  
Mobile : 09827054695  
Dealer/Retailer of Earthmoving Spares

### S. S. TRADERS

Shop No. 6, Aditya Complex  
Chhola Road, **Bhopal-462001**  
Mobile : 9425029479  
Dealer/Retailer of Auto Components for  
HCV's, LCV's, SUV's, Jeep, Cars

### S.K.AUTO GAS

Santosh Bhawan, Old unani Shifa khana  
Road, Shajahanabad, **Bhopal**  
Mobile : 09301360520, 09826377351  
Email : furkan\_pathan@rediffmail.com  
Dealer/Retailer of Auto Components for  
HCV's, LCV's, SUV's, Jeep, Cars

### SAI KRIPA MAGIC AUTO PARTS

Hamidia Road, **Bhopal-462001**  
Mobile : 9755168428  
Dealer/Retailer of Auto Components for  
HCV's, LCV's, SUV's, Jeep, Cars

### SAINI AUTOMOBILES

S. No. 52, Subhash Nagar, Super Market  
**Bhopal**  
Dealer/Retailer of Auto Components for  
HCV's, LCV's, SUV's, Jeep, Cars

### SAMEER MOTORS

Main Road, **Bhopal-462001**  
Mobile : 9300926610  
Dealer/Retailer of Auto Components for  
HCV's, LCV's, SUV's, Jeep, Cars

### SANGHI BROTHERS (INDIA) PVT. LTD.

Bhopal-Indore Highway, P.O. Nayapura  
**Bhopal-462032**  
Phone : 0755-2665949, 2538436  
Dealer/Retailer of Auto Components for  
HCV's, LCV's, SUV's, Jeep, Cars

### SANIYA GARAGE

Main Road, M.P. Nagar, **Bhopal-462011**  
Mobile : 8817726766  
Dealer/Retailer of Auto Components for  
HCV's, LCV's, SUV's, Jeep, Cars

### SANJAY KUMAR SWAMI

B-1/12, Shital Nagar, Barshiya Road, **Bhopal**  
Phone : 0755-2732509  
Dealer/Retailer of Auto Components for  
HCV's, LCV's, SUV's, Jeep, Cars

### SANTOSH AUTOMOBILES

Shop No. 41, Opp.Prabhat Petrol Pump,  
Old Subash Nagar, **Bhopal-462023**  
Ph.: 0755-2713887, Mobile : 9425301667  
Dealer/Retailer of Auto Components for  
HCV's, LCV's, SUV's, Jeep, Cars

### SHASHANK AUTO PARTS

Bhatti Chouraha, Chuna Bhatti  
**Bhopal-462017**  
Mobile : 9424820926  
Dealer/Retailer of Auto Components for  
HCV's, LCV's, SUV's, Jeep, Cars

### SHIV PRIYA AUTOMOBILES

S.G. 18, Vijay Stamble, Opp. U.T.I. Bank  
M.P. Nagar, **Bhopal**  
Phone : 0755-5226339, 5203490  
Dealer/Retailer of Auto Components for  
HCV's, LCV's, SUV's, Jeep, Cars

### SHIVA AUTO PARTS

Shop No. 7, Hoshangabad Road,  
Opp. Funcity Gate, Ratanpur, **Bhopal**  
Ph.: 0755-2490337 Mobile : 9009217983  
Dealer/Retailer of Auto Components for  
HCV's, LCV's, SUV's, Jeep, Cars

### SHIVPRIYA AUTOMOBILES

Plot No. 6, Shop No. 2, Mahakal  
Market, New Kabar Khana, **Bhopal**  
Mobile : 9425300376  
Dealer/Retailer of Auto Components for  
HCV's, LCV's, SUV's, Jeep, Cars

### SHREE ARORA AUTOMOBILES

C-20, Padamanabh Nagar, Near Parbhat  
Petrol Pump, **Bhopal-462023**  
Dealer/Retailer of Auto Components for  
HCV's, LCV's, SUV's, Jeep, Cars

### SHREE SAI GAJANAND TRADERS

Near Phoota Makbara, Infront of Nawab  
Radia, Chola Road, **Bhopal-462001**  
Ph: 0755-4240438, Mob.: 09926334765  
Email : shrisaigajanandtraders2010@gmail.com  
Dealer/Retailer of LUMAN Filters,  
PHILLIPINA Lubricants, Coolant, GREEN  
Lubricants, Coolant, PAYAL Packings for  
HCV's, LCV's, SUV's, Jeep, Cars

### SOUMYA ENTERPRISES

16, Kailash Bhawan, Sindhi Market  
**Bhopal-462001**  
Ph.: 0755-2531219, Mob.: 09425187553  
Email : shailendrasinghpanwar@gmail.com  
Dealer/Retailer of ANNABOND Adesive,  
HELLA Helogen Lamps & Bulbs, SHAKTI  
Helogen Lamps & Bulbs, COMET Helogen  
Lamps & Bulbs, AJEET Gaskets for All  
Type of Vehicles

### SOURABH MOTORS

Shop No. 7, Waqf Complex, New  
Catagarise Market, **Bhopal-462001**  
Mobile : 9826396774  
Dealer/Retailer of Auto Components for  
HCV's, LCV's, SUV's, Jeep, Cars

### SUNIL BEARING TRADERS

7, Categorical Market, Daula Road  
Opp. Kanta, **Bhopal**  
Dealer/Retailer of Auto Components for  
HCV's, LCV's, SUV's, Jeep, Cars

### SUPER TRACTORS

30, 1 Floor, Shah Building, Hamidia Road  
**Bhopal-462001**  
Dealer/Retailer of Auto Components for  
HCV's, LCV's, SUV's, Jeep, Cars

### SWASTIK AUTO PARTS

C-5, Israni Market, **Bhopal-462001**  
Dealer/Retailer of Auto Components for  
HCV's, LCV's, SUV's, Jeep, Cars

### TECHNOMECH ENGINEERS

263, Zone-II, M.P. Nagar **Bhopal-462011**  
Phone : 0755-2769880  
Mobile : 9826244774  
Dealer/Retailer of Earthmoving Spares

### TRADE LINKS

10, 1st Floor, Prem Kuti, Near Bus Stand,  
Chhola Road, **Bhopal-462001**  
Phone : 0755-5257930, 2768892  
Dealer/Retailer of Auto Components for  
HCV's, LCV's, SUV's, Jeep, Cars

नोट:- उपरोक्त जानकारी हमारे Feedback Form के आधार पर एकत्रित कर प्रकाशित की गई है। यदि इसमें किसी भी प्रकार की त्रुटि रह गई है तो सम्बन्धित डीलर/मैनुफैक्चर्स Feedback Form को पुनः भरकर भिजवाने का कष्ट करें ताकि आगामी अंक में संशोधित जानकारी प्रकाशित की जाये।  
For More Detail Login to - [www.parivahansampda.in](http://www.parivahansampda.in) or [www.parivahansampda.com](http://www.parivahansampda.com)



# No.1 in Clutch System

Tiger Zinda Hai....

MACAS 100% Indians.

OUR RANGE



Largest Customer Network  
After Market | OEM | STU | Defence | Export

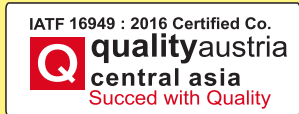

Largest Range of  
Crown Wheel Pinion & Gears

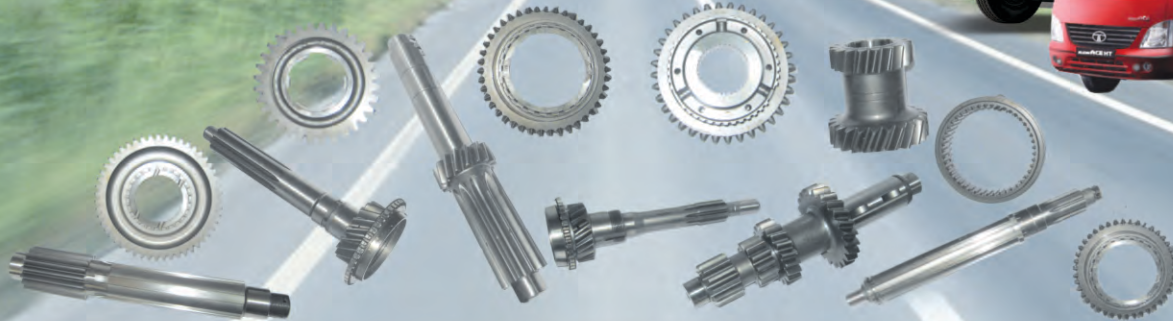

Products of Latest Technology

Authorised Distributor

# V E S C O INTERNATIONAL

1332-A, Sultan Singh Building, Kashmere Gate, Delhi-6 (M) 9870287730, 9870287720 Phone : 43751149

॥ श्री विश्वकर्माय नमः ॥

**AMAR****AUTO PARTS**

- KAMANI CLIPS FOR ALL VEHICLES
- SILENCER CLIPS & PATTI FOR ALL VEHICLES
- KAMANI CLIPS PIPES, BOLTS & RIVETS
- AXLE COVER PATTI FOR TATA & LEYLAND
- "U" CLAMP PATTI
- KAMANI SIDE WASHERS FOR ALL VEHICLES

# VISHWAKARMA *Auto Enterprises*

MANUFACTURER FOR ALL TYPE OF KAMANI CLIPS & KAMANI SIDE WASHERS & AUTO PARTS

A-6-A, Transport Nagar, Agra Road, Jaipur-302 003 (Raj.) India.  
Ph.: 0141-2642685, 4012685 Mobile : 9928857766, 9928460420  
E-mail : vishwakarmaautoentp@gmail.com

*We not only maintain the highest industrial standards but also make sure we push our limits to serve the Value product to OEMs & other Markets.....*



BEST STEEL FOR BEST SPRINGS

Spring Leaf Processing & Heat Treatment

ACCURACY FROM CONTROLLED PROCESSES

Shot Peening, Assembly & Painting Lines

SPRINGS FOR LONG LIFE CYCLE

Inspection & Testing Facilities

TRUST OF CUSTOMERS



A prestigious venture of Sharda Group for manufacturing of Conventional & parabolic Leaf Springs. We make superior quality spring products with complete range under one roof. We have complete manufacturing and testing facilities for 36000 MTPA quality products.

## Sharda Auto Industries Ltd.

### Corporate Office

7th Floor, Da Rock, 230, Hill Road, Shivaji Nagar  
Nagpur-440 010 (Maharashtra)  
Mobile : +91-7028033416

### Regd. Office & Works

E-11, MIDC Industrial Area, Butibori, Nagpur-441 122  
Email : sail.mrktg@gmail.com Vist us at : www.shardaauto.in





# SUPER-LAC<sup>®</sup>

## OIL SEALS & RUBBER PARTS

Wanted Distributors for  
HCV's & LCV's  
Spares

**S** - SATISFACTION    **L** - LOYAL  
**U** - ULTRAMODERN    **A** - AMICABLE  
**P** - PROMPT    **C** - CARING  
**E** - EXTRAORDINARY  
**R** - RELIABLE

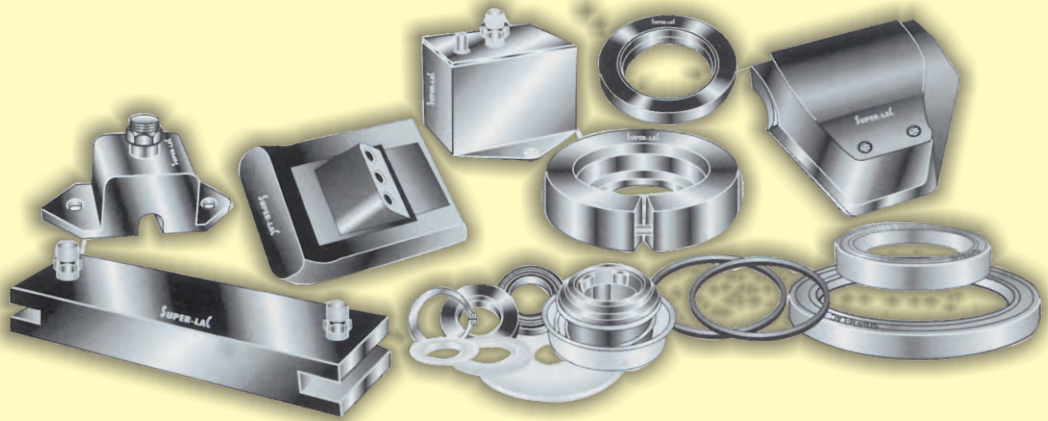

## NAYYAR AUTO INDUSTRIES

3/2951, GADHOK MOTOR MARKET, HAMILTON ROAD, KASHMERE GATE, DELHI-110 006  
PHONES : 011-23925493, 23955744 FAX : 011-23941151  
E-mail : superlac@ymail.com    Web : www.superlac.com

*Authorised Distributors*

## RAJASTHAN AUTO PARTS

16, Transport Nagar, Opp. Pali ka Dhaba, Jaipur-302 003 Ph.: (O) 2640494 (M) 9414069974

# SUPER-LAC

# GuttMann World Class Automotive Suspension Parts

**Manufacturer of steering & suspension parts.**



**IE**<sup>®</sup>  
PRODUCTS

A Reliable Name Worldwide

**GuttMann**<sup>®</sup>  
Steering and Suspension Parts

## IE AUTO INDUSTRIAL ENTERPRISE PVT. LTD.

### ENGLISH

61, Glorious Years Serving  
Automotive Industry  
Worldwide

### HINDI

61 सालों से विश्व ऑटोमोटिव  
उद्योग का चमकता सितारा

### URDU

عالمی سطح پر آٹو ماٹو انڈسٹری میں  
کام کرتے ہوئے 61 اکسٹھ سنہری سال

### TAMIL

தானிய நகரி தொழிற்சூறையி  
ம் உலக சேவையிள் 61  
மி கமையான ஆத்துகற்

### KANNADA

ಸ್ವಯಂಚಾಲಿತ ಇಂಡಸ್ಟ್ರಿಯಲಿ  
ಪ್ರಪಂಚದಾದ್ಯಂತ 61 ವರ್ಷ  
ಅದ್ಭುತ ಸೇವೆಯನ್ನು ಪೂರೈಸಿದೆ.

### TELUGU

ఆటోమోటోవ్ ఇండస్ట్రీ  
వరల్డ్ వైడ్ ను అందంచడానోక  
61 అద్భుతమైన సంవత్సరాలు

### ODIYA

61ବର୍ଷୀୟ ଗୌରବାନିତ/ପ୍ରଶସ୍ତ/ପ୍ରମୁଖ  
ସବୋର ସ୍ୱାସ୍ଥ୍ୟରେଣାବାସ୍ତୀ ଶିଳ୍ପସଂସ୍ଥାନ

### MARATHI

वैभवशाली ६१ वर्ष जगातील  
वाहन उद्योगविश्वाला सेवा  
पुरवणारी संस्था.....

### BENGALI

61 গ্ৰনোঁরযীস ইয়ারস  
অটোমোটিভ  
ইন্ডাস্ট্রি ওয়ার্ল্ডওয়াইড

### GUJARATI

61 ગ્લોરીયસ યર્સ Auto મોટિવ  
ઇન્ડસ્ટ્રી વિશ્વની સેવા

### NEPALI

६१ गौरवशाली वर्षको सेवा  
Automotive उद्योग  
को विश्वव्यापी

### PUNJABI

ਆਟੋਮੋਟਿਵ ਇੰਡਸਟਰੀ ਵਿਸ਼ਵਵਿਆਪੀ  
ਸੇਵਾ ਲਈ 61 ਸ਼ਾਨਦਾਰ ਸਾਲ

### MALYALAM

ലഭകമർപാട്യമുളള ഓട്ടോമോട്ടീവ് വ്യാവസായരംഗത്ത്  
മഹത്തായ 61 വർഷത്തേ സേവനപാരമ്പര്യം

**Happy Diwali**

[www.ieproducts.net](http://www.ieproducts.net)

For Enquiry : All India - Mr. Prakash Sharma # 9007318383 Delhi - Ms. Sheha Singh # 9650862906 UP & UK - Mr. Zeesan Ahmad # 8853532001 / Mr. Aman Chauhan # 8586997976 Haryana & Rajasthan - Mr. R. K. Mishra # 7896935612 MP & Chattisgarh - Mr. Afraz Ahmad # 9329901143 Bihar & Jharkhand - Mr. Satish Singh # 9386131110 West Bengal - Mr. Mintu Mondal # 8101325634 Odisha - Mr. Chinmay Samal # 9437928251 Tamil Nadhu & Kerla - Mr. K. A. Dhanjayan # 9941312918 Karnataka & AP - Mr. Muni Raju # 9916154445

SINCE 1979

**DEC****B E A R I N G S**[www.dynamicbearings.com](http://www.dynamicbearings.com)

CUSTOMER CARE NO. : +91 96877 77708



Since - 1951

**B.S.****MACK SPRINGS**  
An IATF 16949 : 2016 Certified Co.

# MACK SPRINGS

**World Class Mfg. of**

- **Automobile Leaf Springs**
- **Parabolic Springs**
- **Sheet Metal Components**

**O.E.M. Suppliers & Leading Exporters****Single Source Supplier to**

Blazo X 55 Tractor Trailer  
Blazo X 42 Pusher  
Cruzio T32-Bus  
Mahindra Maximo  
Mahindra Supro Maxi Truck  
Mini Truck & Mini Van  
Mahindra Treo, Yaari & Zor

**Dedicated to Serve You Better****MACK SPRINGS PRIVATE LIMITED**

📍 C-66, MIDC, TTC Industrial Area, Turbhe, Navi Mumbai-400 703  
For Business Enquiries Contact Mr. Madhur Singhal 📞 +91-9769606030  
✉️ madhursinghal@macksprings.com

🌐 [www.macksprings.com](http://www.macksprings.com)

Giving Shape to Ideas



KONICA MINOLTA

SEAMLESS CONNECTIVITY  
ANYWHERE ANYTIME

RETHINK EFFICIENCY RETHINK OPERATIONS



## bizhub

C360i Colour 36 PPM | BW 36 PPM

C300i Colour 30 PPM | BW 30 PPM

C250i Colour 25 PPM | BW 25 PPM

A3 MONOCHROME MULTI FUNCTIONAL PRINTERS

- ★ Biometric Authentication
- ★ Size 12 x 18 Inches
- ★ 1200 x 1200 DPI Res.
- ★ 250 GB SSD & 8 GB RAM
- ★ IC-Card Authentication
- ★ Copier/Scanner
- ★ UPTO 300 GSM
- ★ Secure Print

Products  
Available on  
GeM also

Lowest Running Cost in Industry

bizhub<sup>225i/205i</sup>A3 MONOCHROME  
MULTI FUNCTIONAL PRINTERS

For School/College, Offset Printers  
Photostate Shop, Colour Lab, E-Mitra/Cyber Cafe  
Govt. Institutions

Think Colours.  
Print Colours.

Authorized Sales &amp; Service Center for Udaipur Division

ISHA ELECTRONICS

31-32, Mahaveer Nagar, New Bhupalpura, 80 Feet Road, Udaipur- 313 011 (Raj.)

+91-294-2424050, 2424051, 8890832928

+91-9414168317, 9887068317

ishaelectronics2011@gmail.com



AN ISO 9001 COMPANY

“क्वालिटी में जब भी होगा आपका विश्वास, तो मार्क बेरिंग होगा हमेशा आपके पास.....”



Required  
Distributor For  
**Madhya Pradesh  
& Rajasthan**



Silent Motion



**MANUFACTURER, EXPORTER & O.E.M. SUPPLIER**  
SINCE : 1995



### Marc Bearings Pvt. Ltd.

is an ISO 9001 company from India manufacture and export wide range of  
**Tapper, Spherical, Cylindrical Roller & Ball Bearings** and other  
**special types of bearings**

made from Chrome steel SAE 52100/GCR15 as per International standard and specification.



## MARC BEARINGS PVT. LTD.

**MANUFACTURER : ALL TYPES OF ROLLER BEARINGS**

Shapar Survey No.-34, Plot No.-17, Dharti Agro Gate, National Highway 27,  
Shapar (Veraval) 360 024, Dist. Rajkot. (Gujarat) INDIA.

Phone : +91-2827-252250 Customer Care No.: +91-99047 22250

E-mail : sales@marcbearings.com, export@marcbearings.com, info@marcbearings.com www.marcbearings.com



**ROSE**  
Specialist in : SHIMS & WASHERS  
**ROSE AUTO**  
510/12-13, Katra Behari Lal, Ganda Nala Bazar  
Kashmere Gate, Delhi-110 006 Tel. : 011-23946038  
Mobile: 09999357601, 09312431532  
Email : roseauto66@gmail.com

**SPIDER**<sup>®</sup>  
REGD TRADE MARK NO.630676  
**BINDRA AUTO SPARES**  
496/7 1st Floor, Gali Rajan Kalan, Punja Sharif, Kashmere Gate  
Delhi-110 006 Mobile : 09810909063, 8178694446

**MRT BEARINGS**  
ALL TYPE OF  
**MRT BRAND**  
BEARINGS  
**MRT ENTERPRISES**  
44, Old Marketing Yard, Opp. Bus Stand, Gondal-360 311 (Gujrat)  
Phone : (O) 02825-230242 (M) 9429167207, 98246-47027

**SRI**<sup>®</sup>  
CHASSIS PARTS  
TOP QUALITY  
**GSR**  
CHASSIS PARTS  
TOP QUALITY  
Manufactured By :  
**S. R. INDUSTRIES**  
M-30, INDUSTRIAL AREA, JALANDHAR-144 004 (Punjab)  
Phone : 0181-2290440 Mobile : 09417259204, 09814359204  
E-Mail : srim30@gmail.com

**AKAR**  
ISO/TS 16949 CERTIFIED COMPANY  
The Ultimate Grip

**SUPER DELITE**<sup>™</sup>  
BEARINGS

**ZGL**<sup>®</sup>  
BEARINGS

श्री  
म  
ध  
य  
प्र  
वे  
श  
के  
अ  
धि  
कृ  
न  
वि  
क्रे  
ना

**MBP**  
BEARINGS  
AN ISO 9001 CO.

**amfil**  
Genuine  
HIGH EFFICIENCY FILTER

**TECHNO**  
THE SYMBOL OF SUCCESS  
universal joint cross

**PIJAXO**  
HYDRAULIC SPARES

**BISON**<sup>®</sup>  
Grease Dispenser Gun

**Karlo**  
U.J. Cross  
TECHNO GALAXY SYNDICATE

(A Group of PARASHAR Bros.)

**TIRUPATI PROGRESSIVE MOTORS**  
89, 4th Floor, Dawa Bazar, 13-14 R.N.T. Marg  
Indore (M.P.) Phone : 0731-2705551

**Techno Progressive Traders**  
88, 4th Floor, Dawa Bazar, 13-14 R.N.T. Marg  
Indore (M.P.) Phone : 0731-4045621

**THE PARASHAR AUTOMATION**  
133, 4th Floor, Dawa Bazar, 13-14 R.N.T. Marg  
Indore (M.P.) Mobile : 09827289231

# RMP<sup>®</sup>

## BEARINGS

PRODUCTS MADE WITH PRECISION AND PASSION

# Quality that Recognised by World



### Tier 2 / Complete Range of Products for



### OEM Customers



RMP BEARINGS LIMITED  
Station Road, Ranpur - 382 245,  
Dist. : Ahmedabad, Gujarat, INDIA  
Phone : +91 2711 238227, 238343.  
Fax : +91 2711 238496  
Email : mail@rmpbearings.com.  
Website : www.rmpbearings.com



1978 - 2013

REGD. OFFICE  
08, Pragatishil Society,  
Opp. Mangal Maitry Hall, Paldi,  
Ahmedabad - 380 007.  
Phone : +91-79-26581492  
+91-79-26574746  
Fax : 91-79-26589135



Always Insist On...



Manufacturer &amp; Exporter of :

- ★ TIE ROD ENDS ★ TOP LINK ASSEMBLY
- ★ AXLES FRONT SPINDLE
- ★ LEVELING & STABILIZER ASSEMBLIES



**Rurka** Enterprises (India) An ISO 9001 : 2008 Certified Co.

📍 Rurka Khurd, Via Goraya-144 409 (Dist.-Jalandhar) Punjab  
 ☎ 01826-262397, 263297 📞 +91-9815090375, 9872216372  
 ✉ rurka@rediffmail.com 🌐 www.indiamart.com/rurka-enterprises

# ZXL®

## BEARINGS

AN ISO 9001 : 2000 COMPANY

The Motion & Control



MFG. & EXPORTER

**YOGI HI-TECH (P) LTD.**

SURVEY NO.197P, PLOT NO. 1, VERAVAL (SHAPAR) DIST. : RAJKOT-360 024. GUJARAT (INDIA)

Phone : +91-2827-296198, 252865, 253067 Fax : +91-2827-252866 Mobile : +91-9484633033

E-mail : contact@zxlsbearings.com www.zxlsbearings.com



**ELITE**

A Group Regarded  
as Superior & Preferred

Specialist in :  
Mechanical Jacks  
For HCV & LCV



Distributor  
Enquiries Solicited

**Elite Industries**

B.D.A. Enclave, Near K.M.V. College, Pathankot Bye-Pass  
Jalandhar City-144 004

Correspondence Address :

Jitesh Bansal, 33, Ranjit Nagar, Ladowali Road  
Jalandhar City-144 001 Ph. : 0181-5024970 Cell : 09872999529  
email : karun\_bansal@yahoo.com

AN ISO Certified Company



Manufacturer & Exporter  
of Bearings Since 1985

Range Available for :



All Kind of  
New Generation  
Vehicles  
Bearings

Visit us at : [www.bearinginindia.com](http://www.bearinginindia.com)

facebook

YouTube

Manufactured By  
**WESTERN ENGINEERS**

B-7, New Power House Road  
Industrial Estate, Jodhpur-342 003 (Raj.)  
Ph.: +91-291-2437734, 2635283

BUSINESS INQUIRIES SOLICITED FROM ALL OVER INDIA

**ALLIED**®

Genuine Spares



**ALLIED**  
Since 1973

Manufacturing of : U. J. Crosses, Propeller Shafts  
Tie Rods & Steering Components For All Commercial Vehicles

**मजबूत पकड़, लम्बा सफर**

**ALLIED GEARS INDIA**

3430-31/7, Nicholson Road, Kashmere Gate, Delhi-110 006  
Phone : +91-11-40107854 Mobile : 9811654466, 9811654406, 9711257129

# C-RON<sup>®</sup>

Auto-Spare



An ISO 9001 : 2000 Certified Co.

Manufacturer of:

U.J. CROSS, SHAFT COMPONENTS, FLY WHEEL RINGS  
TIE ROD ENDS & ASSEMBLIES FOR ALL VEHICLES



## Bemex Engineering Organisation

PP-1, 2nd Floor, Gali No. 10, Anand Parbat Industrial Area, New Delhi-5  
Phone : (Fact.) 28762009 Fax : 011-28761009  
Cell : 09311225111 E-mail : Mantry@c-ron.com

# ACI

Quality is Our Motto

Mfrs. & Suppliers of :  
Centre Bolt, Spring Pin,  
Bell Crank Pin, Eye Bolt,  
Taper Washer, Bell Crank Washer,  
Kamani Washer, Foundation Washer

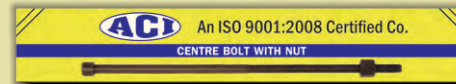

## Auto Craft (India)

For Enquiry Contact Person :  
Sharanjit Singh-09417776585

8285/1, Street No. 5, Guralp Nagar, ATI Road, LUDHIANA - 141003 (Punjab)  
Mobile : 09417776585, 09530500158 Email : aci\_ldh@yahoo.co.in

# ESTAR<sup>®</sup>

Auto & Tractor Spares



Mfrs. & Suppliers : All kinds of  
Spring Centre Bolts & Spring  
Pins, Cotter Pin, Bell Crank Pins  
Eye Bolts, Bell Crank Washer  
Kamani Washers, Taper Washer  
For TATA, Leyland, Eicher  
Canter, Mahindra  
Jeep, Armada  
etc.



## KRISHNA ENGG. WORKS

Backside Ravi Dharam Kanda, Near Eastman Chowk, Dhandari Kalan Industrial Area-C, Ludhiana (Punjab)  
☎ +91-9417039233, 7009860557 ✉ krew080@gmail.com

# ST<sup>®</sup>

## SUPER TIGHT

AUTO PARTS



The Best in  
Every Test

Manufacturer of

High Quality

Center Bolts

Spring Pins

U-Bolts

Jack Rods

Spring Bushes

Wheel Spanners

Trailer Parts

Eye Bolts (Leyland)

INDIA'S NO.1  
**30**  
EXPERIENCE YOU CAN TRUST  
YEARS  
AUTO PARTS

Excellent Performance in Tata & Leyland Parts

# BHIM AUTO INDUSTRIES

Campa Cola Road, Municipal Park Chowk, Dhandari Kalan, Ludhiana-141 014

Phone: (O) 0161-5012341 (M) 94170-35334, 94175-93386

E-mail : supertightst@hotmail.com



A Group Company of  
**GANGANAGAR motors**  
• late Shri Moolchand Ji Agarwal

Specializing in  
Trailer Components



Requirements

**Required Staff for Accounts & Sales**

Rajasthan, Haryana, Punjab, Delhi, Gujrat, Maharashtra, U.P. & Chattisgarh

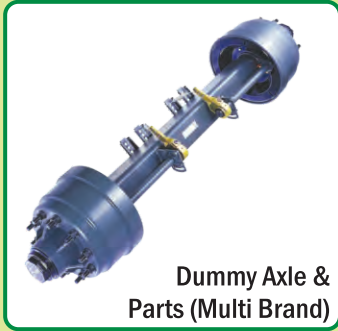

Dummy Axle & Parts (Multi Brand)



ARAI Approved Wheel Rim (Multi Brand) Aluminium Wheel Rim

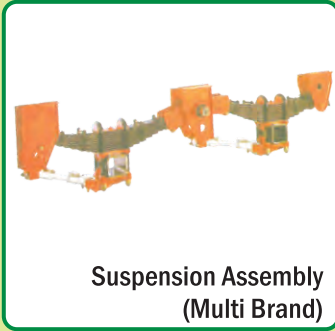

Suspension Assembly (Multi Brand)



Fifth Wheel Coppler (Multi Brand)



Wabco Spares & ABS Kit

**Hydraulic Jack Kit Pump Parts**

- Hyva
- Hidromas
- WIPRO
- IPH

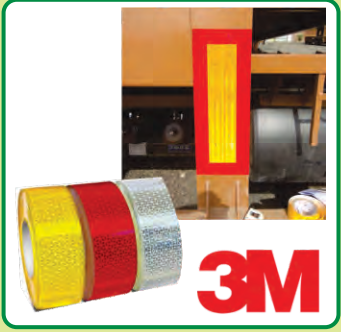

- PTO'S :**
- Alpha Drive
  - RRUNN
  - IPH
  - KUMUDHA



ARAI Approved Landing Gear King Pins (Multi Brand)



ARAI Approved Lighting & Wiring Mudflaps & Mudguards



Hydraulic Oil



**GANGANAGAR motors**

Head Offices : Jaipur  
11, Moolchand Tower, Opp. LIC Building, Transport Nagar, Jaipur-302 003 (Rajasthan)  
Phone : 0141-4016510 E-mail : management@gnmotors.org Website : www.gnmotors.org  
Contact Person : +91- 7742224000 (Amar Sharma) 7742225000 (Irshad Khan)



Branches : Rajasthan : Shahpura, Nasirabad, Nimbahera, Jodhpur, Bikaner Harayana : Rohtak, Gurugram  
U. P. : Agra, Lucknow Punjab : Moga Gujarat : Ahmedabad, Gandhinagar Delhi : Delhi

**Born for excellence...**

Genuine Spares

**GSVA**

Veracity Automotives

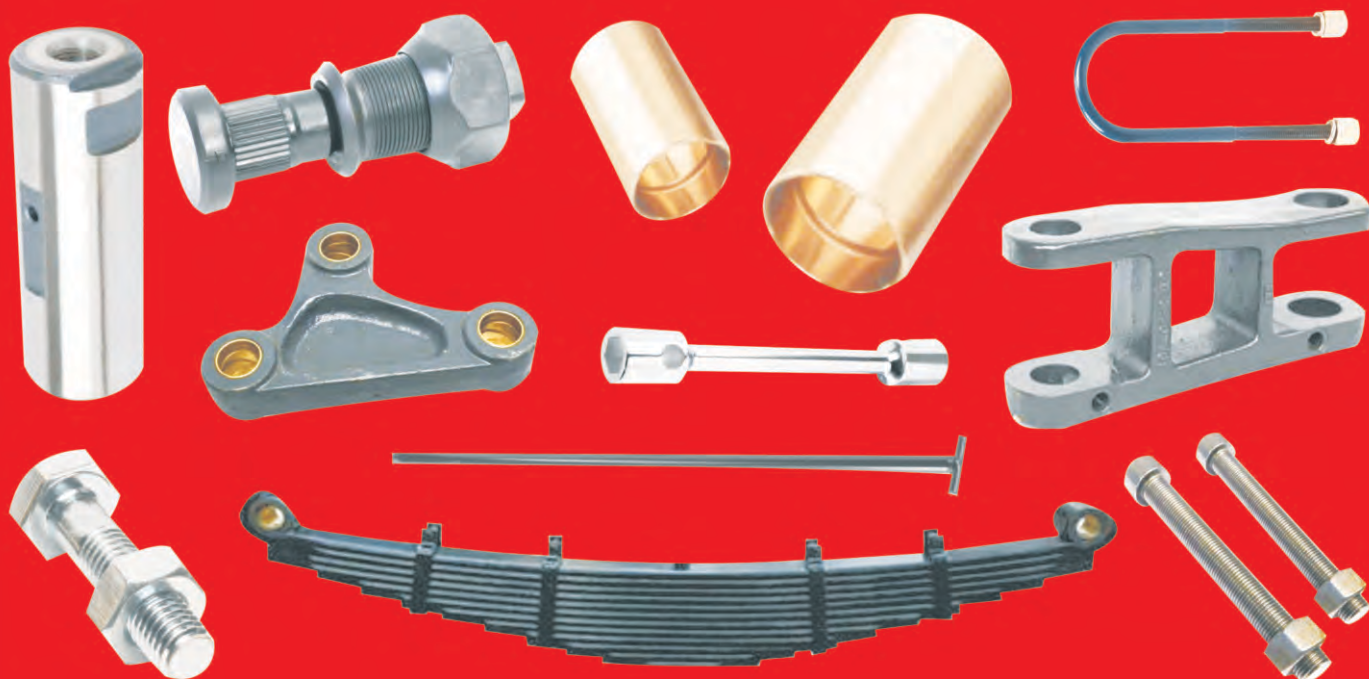
**Product Range**

Al. Bz. Spring Bushes | Bell Crank Bushes | King Pin Bushes | Spring Pin | Bell Crank Pins  
 King Pins | Trailer Pins | Spring U-Bolts | Centre Bolts | Jack Rods | H-Shackle | Wheel Spanners  
 Bell Crank Lever (Casting & Steel) | Leaf Springs | Eye Bolts | Hub Bolts & Nuts | Washers  
 & Other Chassis Parts

**O.E.M. QUALITY PRODUCTS FOR ALL COMMERCIAL VEHICLES**

Manufactured &amp; Marketed by

**VERACITY AUTOMOTIVES PVT. LTD.**

Phone : 91-98729-92315, 96469-53994, 95014-76699 Email : veracityautomotives@gmail.com

Regd. Office : 18, Maya Nagar, Civil Lines, Ludhiana - 1410 01 (Punjab)

Works : St. No. 3, Bhai Himmat Singh Nagar, Dugri, Ludhiana-141 002 (Punjab)

**Areawise Distributors Enquires are Solicited**

# MOTION™

An ISO 9001 : 2008 Certified Co.

## PRODUCTS

BELL CRANK BUSH | SPRING BUSH | KING PIN BUSH  
KING PIN BEARING | TRAILER BUSH & PIN  
GEAR SLIDER PAD | Other Various BUSHES  
BELL CRANK PIN | SPRING PIN | CENTER BOLTS | 'U' BOLTS



World Class Quality for Linear Motion



Complete Range of :



JAS-ANZ



M143305151L



**PDDAR**  
GROUP

Manufactured & Marketed By

**MOTION INDUSTRIES**

(A Unit of Poddar Group of Companies)

A6/1, Jhilmil Industrial Area, Near Dilshad Garden

Metro Station, Shahdara, Delhi- 110 095

Tel. No : 011-40396667 Mob : 9311210123, 9958110123

E-mail : info@amritauto.co.in Website : www.amritauto.co.in



Area wise Distributor/Dealers Required for Unrepresented Areas

Required Marketing Persons / Area Managers

**No. 1 Brand**

Serving the country  
since **80 years**



**UNVEILING THE  
UNBEATABLE  
RANGE**

### Committed To

- CUSTOMER SATISFACTION
- BEST PRODUCT PERFORMANCE
- ADVANCE TECHNOLOGY
- BEST INDUSTRY PRACTICES

**TRUST THE LEADER**



### Our Other Exclusive Range



**Precision Automotive components for Commercial, HCVs, LCVs, SUVs, Agriculture, Construction vehicles**

**GS AUTO INTERNATIONAL LTD.**  
**GURMUKH SINGH INTERNATIONAL LLP.**



**Manufactured & Marketed By:**

G.S. Estate, G.T. Road, Ludhiana 141010 (INDIA)

Tel.: 91-161-2511001, Fax: +91-161-2510885

E-mail: mkt@gsgroupindia.com

Website: www.gsgroupindia.com

परिवहन सम्पदा | 15 नवम्बर 2020 | 124

Edited, Published and Owned by Avnish Jain and Printed at Kanti Offset Printers 448, Bakliwal Bhawan, Lalji Sand ka Rasta, Jaipur-302003 and Published at FF-20, Priha Plaza, Opp. Punjab National Bank, Transport Nagar, Jaipur-302 003 (Rajasthan) Editor Avnish Jain