

परिवहन सम्पदा

38 वर्षों से ऑटोमोबाइल क्षेत्र में देश की एक मात्र अग्रणी पत्रिका

Register at www.parivahansampda.com and access a Whole New World of Automobile Trade

Year : 39 / Issue : 23 / 15th March, 2020 (Fortnightly) / Price 20/- / Yearly 400/- / 3 Yearly 1000/- / 5 Yearly 1500/- / Life 3000/- / Page-80

No.1 in Clutch System

हमें गर्व है भारत के सभी नं. 1 कस्टमर अब **MACAS** के साथ
 Now LEADS "INDIA Automobile"



Trusted Brand Since 1978



Workers Lunch



Workers Gifts For Highest Production



Tiger Zinda Hai....



15 Auto Expo 2020 Only Company Stall Respected All Customers & Mechanics, Massive Crowd 2020



MACAS 100% Indians.

OUR RANGE



Largest Customer Network
 After Market | OEM | STU | Defence | Export

- Auto Expo Best Stall By Customers.
- Added New Plant Near 117 DLF
- Total Range One House Of Clutch, Button, Brake Linings & Flywheel
- Profit, Quality Service, Network = MACAS To Its Customers

117, DLF Industrial Area, Phase-1, Faridabad-121 003 (Haryana) INDIA

+91 129 4188505, 4188506 | mktg@macasautomotive.com, sales@macasautomotive.com

www.macasautomotive.com



Range 160 Ø to 430 Ø Only One

Contact For OEM/Exports : Salim Khan +91 9810 875 426
 After Market : Mohd. Asif +91 9810 727 436

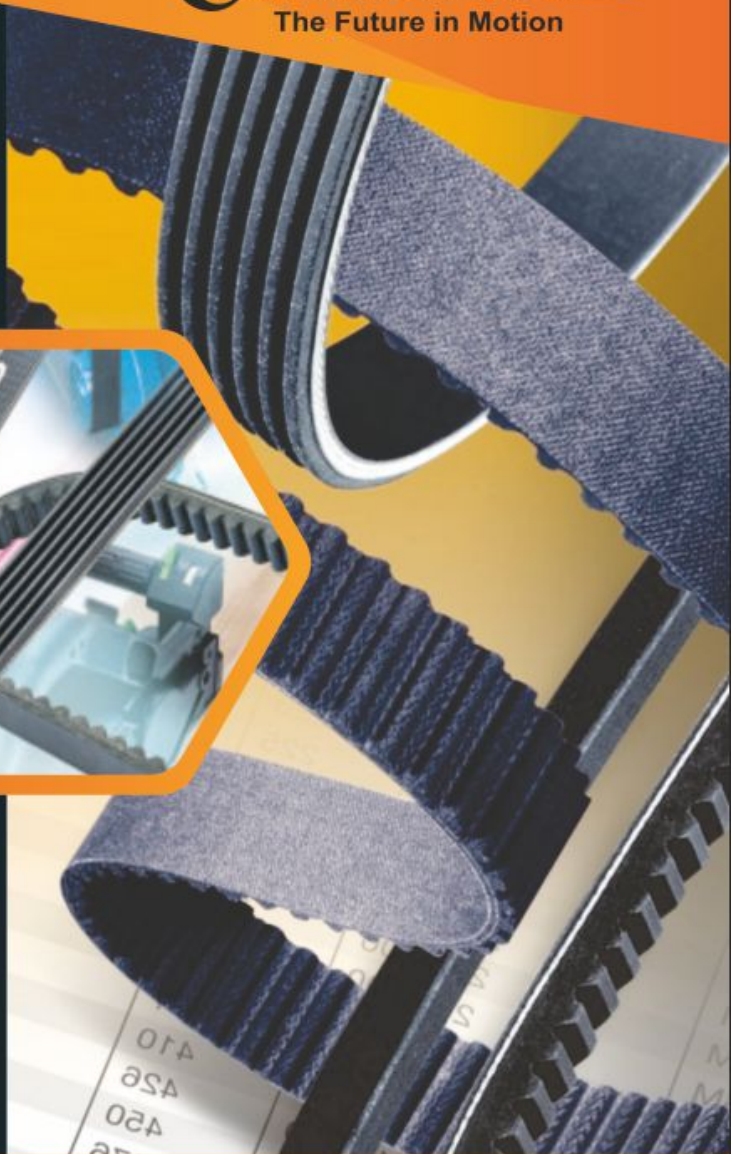
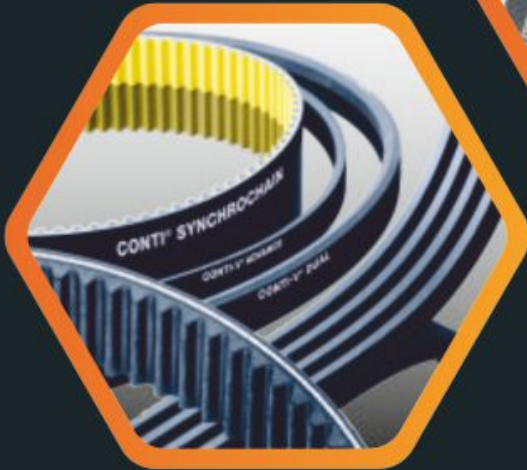

- ▶ Raw Edge
 - ▶ Timing Belts
 - ▶ Multi Rib Belts
 - ▶ Timing Belt Kits
- ContiTech**



AGRAWAL'S

AGRAWAL TRADING CO.

BANASTHALI MARG, JAIPUR

PH:9829255324/9829068874 | E-mail: ea@agravals.org.in

LOOKING FOR DEALERS ACROSS INDIA

No. 1 Brand

Serving the country
since **80 years**



**UNVEILING THE
UNBEATABLE
RANGE**

Committed To

- CUSTOMER SATISFACTION
- BEST PRODUCT PERFORMANCE
- ADVANCE TECHNOLOGY
- BEST INDUSTRY PRACTICES

TRUST THE LEADER



Our Other Exclusive Range



Precision Automotive components for Commercial, HCVs, LCVs, SUVs, Agriculture, Construction vehicles

GS AUTO INTERNATIONAL LTD.
GURMUKH SINGH INTERNATIONAL LLP.



Manufactured & Marketed By:

G.S. Estate, G.T. Road, Ludhiana 141010 (INDIA)

Tel.: 91-161-2511001, Fax: +91-161-2510885

E-mail: mkt@gsgroupindia.com

Website: www.gsgroupindia.com

TOUGHLA

LARGEST RANGE OF:
BRAKE LININGS / CV PADS / CLUTCHES / BRAKE SHOE / DISC PADS / TRACTORS BRAKES



Specialist In Friction Parts



TOUGHLA AUTOMOTIVE PVT. LTD.

An ISO Certified Company

 P-38/B, Gali No. 15, Bihari Colony,
Shahdara, Delhi-110032

 +91-9999 141 845
 +91-70428 15623
 info@toughla.com
 www.toughla.com



MANUFACTURING UNIT :

Sahibabad, Ghaziabad -201010 (U.P.)



© All rights reserved, 2014 | www.toughla.com

Reproduction of the logo or content in full or part without explicit consent of toughla management is not permitted

RMOSS[®]
REDEFINED ENGINEERING



FLYTECH[®]
PERFORMANCE PAR EXCELLENCE...

LUTHRA

INDUSTRIAL CORP.

DEALER ENQUIRY SOLICITED



MANUFACTURER & EXPORTER OF FLYWHEEL ASSEMBLY, BRAKE ROTOR & RING GEAR

LUTHRA INDUSTRIAL CORPORATION

GOVERNMENT RECOGNIZED EXPORT HOUSE

B-1, Site B, Sikandra Industrial Area, Artoni, Agra-282007 (INDIA)

Hand Phone : +91 98370 23808, 95578 88888

Email : info@flywheelassembly.com | Website : www.flywheelassembly.com

- FLYWHEEL
- RING GEAR
- BRAKE ROTOR
- BACK PLATE
- FACE PLATE
- PRESSURE PLATE
- CLUTCH COVER

AN IATF 16949, ISO 27001, ISO 50001, OHSAS 18001, ISO 14001 & AN ISO 9001 CERTIFIED COMPANY

Also Available
All type of
Trailer
Suspensions
Parts

Milan Motor & Tractor Parts

📍 Godown No. 15-B. Near Water Tank, Transport Nagar, Jaipur-302003 (Raj.)
☎ 0141-2640073, 4010073 📞 +91-9414371791
✉ milanjaipur94@gmail.com

Authorised Distributor/Dealer

FIRST INDIAN OEM SPRING COMPANY

SIROCCO

LEAF & PARABOLIC SPRINGS



• U-BOLT • SHACKLE & SPRING PINS

MERITOR
AXLE AND BRAKE PARTS EXPERTS



ST
SUPER TIGHT

AUTO PARTS



LSPL

U-Bolts & Kamani Clips



BSM
Leaf Springs



AUTO KOMET PARTS

All Type Steel Bush



bsi
PRODUCTS

AUTO PARTS



AMRIT
Aarti Auto Accessories And Company
Bushes



SAINCO

Bronze Bushes



JMP

Hanger & Shackle



UAW

AUTO PARTS



Largest Customer Network In Rajasthan

Specialist In All Type & Complete Range of Kamani Parts

TIEROS

STEERING / SUSPENSION

UNIVERSAL JOINT CROSS

OUR RANGE OF QUALITY PRODUCTS FOR ALL VEHICLES

- UNIVERSAL JOINT CROSS
- DRAG LINK ASSEMBLIES
- TIE ROD ENDS
- BALL SUSPENSION JOINTS
- GEAR LEVER ENDS
- RACK ENDS
- TIE ROD KITS
- STABILIZER LINKAGES
- DRAG LINK KITS
- CONTROL ARMS
- TIE ROD ASSEMBLIES
- HOUSING BLOCK ASSEMBLY

MAHESHWARI AUTO & GENERAL INDUSTRIES

ESTD 1962

Office : 763/115, 1st. Floor, Maharani Motor Mkt., Chabi Ganj, Kashmere Gate, Delhi-06
 Works : A-35, Badli Extension, Delhi-42, E-Mail : tierosindia@gmail.com
 Contact : 9654661044, 9810470972, Customer Care : 8506870972



BST AUTO

BST AUTO PVT. LTD.

BST Auto Group

Manufacturers & Exporter of

Truck / Trailer Parts

Dummy Axles
 Mechanical Suspensions
 Brackets-Shackles-Wheel Hubs
 Brake Spiders-U-Bolt Brackets
 Checknuts-Equalizers-Brake Drums
 Torque Arms-Trunnions Etc.

For

TATA - LEYLAND - EICHER CANTER
 MERCEDES - VOLVO - SCANIA - MAN - AMW
 FUSO - HINO - NISSAN - MAHINDRA NAVISTAR
 REYCO - FUWA - HUTCHSEN - HENDRICKSON
 ROR - BPW - FORD ETC.



O. E Customers:

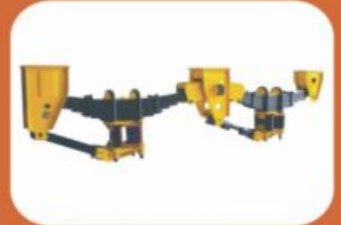

Axle & Trailer Components

AN IATF16949:2016 CERTIFIED COMPANY | National And International Award Winner

60
 Year of Serving
 the Industry

Behind Reru Cold Storage, Focal Point Ext., Jalandhar - 144004 (Punjab) India
 Key Person : Mr. Lokesh Jain (Managing Director) Mobile : +91-8872757711/22/33
 Email : info@bstautogroup.com

www.bstautogroup.com

**WE'RE WHAT
DRIVES
YOU.**



INNOVATION. PERFORMANCE. PROTECTION.
YESTERDAY. TODAY. **TOMORROW.**

**DEALER /
DISTRIBUTOR
ENQUIRIES
SOLICITED**



D. D. INDUSTRIES LIMITED
Manufacturers of : Propeller shafts & Components



Email : info@ddindustriesltd.com | Contact : 011-28115552-54, 9811443243, 9871301040

Sales Office : A-50/3, Mayapuri Industrial Area-I, New Delhi-110064

Corporate Office : A-100, Mayapuri Industrial Area-II, New Delhi-110064

Manufacturing Unit : B-33, Mayapuri Industrial Area-I, New Delhi-110064



Automotive Chassis Components

We make as per :
Your designs
Your specifications
Your requirements

Our Credo:
CUSTOMER
FRIENDLY
SUPPORT
INNOVATIVE
POSITIVE
PRECISE
TIMELY



Areawise
Distributor
Enquires are
Solicited



Manufacturers & Exporters

S. D. AUTO INDUSTRIES

Udyog Nagar, V.P.O. Gadaipur, Behind Focal Point, Jalandhar - 144 004 (Pb)
Mobile : 09888069221, 09888006921, 09878903666 Phone : 0181-2601734, 2601735
Email : sdijalandhar@gmail.com; info@sdiautoindia.com Web: www.sdiautoindia.com



KESAR GULAB™

Auto Components

With German Technology Kluber Lubrication

CRUISER | TOOFAN | JUDO | GAMA | TATA-ACE | MAGIC | TOWN & COUNTRY



Tie Rod Ends | U.J. Cross | Wheel Joint | King Pin Kit

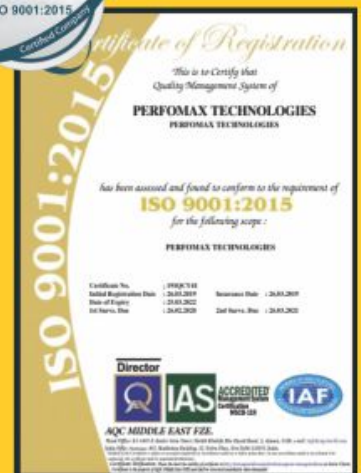

Manufactured By

Perfomax Technologies

Block No. 600, Survey No. 37/1, Tejash Warehousing, Kondhwa Pisoli Road, Pune-411 060

**Areawise
Distributor
Enquires are
Solicited**

Sole Distributor : **CHANDNA TRADING COMPANY, Delhi**
Contact Mr. Mukesh Chandna # 9311850840 Email : cts.chandna@gmail.com



NIRMAL *The Most Trusted Brand*

- ★ Spring U-Bolts
- ★ Spring Centre Bolts
- ★ Spring Pins
- ★ Spring Bushes
- ★ Wheel Spanners
- ★ Jack Rods
- ★ Jhulla Cotter Pins
- ★ Hub Bolt Washers
- ★ Hub Bolt Nuts
- ★ Eye Bolts
- ★ Tie Rod & Drag Link Kit
- ★ Pinion & Spindle Nuts
- ★ U. J. Cross

For HCV's & LCV's



OE emblem only for references



Distributor Enquiries Solicited For Unrepresented Areas



Manufacturer & Exporter of:
NIRMAL ENGG. WORKS (REGD.)
 An ISO 9001 : 2008 Certified Co.
 539/1, G. T. Road, Dhandari Kalan, Ludhiana-141 010 (Punjab)
 Tel. : +91-161-2510150 Mobile : +91-8437037916
 Email : nirmal@nirmalengg.com Website : www.nirmalengg.com



Keeping you safe..... SINCE 1958



**MORE STRENGTH....
EXTRA SERVICE**

MODERNIZE PACKING

**COMPLETE RANGE OF OUR PRODUCTS FOR
NEW GENERATION LCV's & HCV's**

U BOLT, CENTER BOLT, SPRING & BELL CRANK PINS, AL-BRONZE BUSHES.

www.warriorproducts.in | E-mail: rdmechanical@rediffmail.com | Customer Care No. 7777-00-8484

*We not only maintain the highest industrial standards
but also make sure we push our limits to serve the
Value product to OEMs & other Markets.....*



BEST STEEL FOR BEST SPRINGS

Spring Leaf Processing & Heat Treatment

ACCURACY FROM CONTROLLED PROCESSES

Shot Peening, Assembly & Painting Lines

SPRINGS FOR LONG LIFE CYCLE

Inspection & Testing Facilities

TRUST OF CUSTOMERS



A prestigious venture of Sharda Group for manufacturing of Conventional & parabolic Leaf Springs.
We make superior quality spring products with complete range under one roof. We have complete
manufacturing and testing facilities for 36000 MTPA quality products.

Sharda Auto Industries Ltd.

Corporate Office

7th Floor, Da Rock, 230, Hill Road, Shivaji Nagar
Nagpur-440 010 (Maharashtra)
Mobile : +91-7028033416

Regd. Office & Works

E-11, MIDC Industrial Area, Butibori, Nagpur-441 122
Email : sail.mrktg@gmail.com Vist us at : www.shardaauto.in



परिवहन सम्पदा

38 वर्षों से ऑटोमोबाइल क्षेत्र में देश की एक मात्र अग्रणी पत्रिका

जहां जाइयेगा, हमें पाइयेगा

Year : 39 | 15th March, 2020 (Fortnightly) | Issue : 23

Regd. Office :

FF-20, Priha Plaza, Opp Punjab National Bank,
Transport Nagar, Jaipur-302 003 (Rajasthan)

Ph.: 0141-2642679, 4012679

E-mail: parivahan@airtelmail.in

Web Site : www.parivahansampda.com

www.facebook.com/parivahansampda1981

@parivahansampda

9414076426

Editor

Avnish Jain

9414076426, 8209138320

avnish@parivahansampda.com

@avnishjain1971



Co-Editor

Shalu Jain

8426044999, 8005612683

shalu@parivahansampda.com



News Editor

Narendra Ghalaut

8426044997, 7665466116

narendra@parivahansampda.com



Makeup & Managed By

Shyam Saini

9799102032

shyam@parivahansampda.com



Area Sales Manager

Sanjay Gurnani

7568555805

sanjaygurnani76@gmail.com



Auditors : L. C. Lodha & Company

82/127, Nilgiri Marg, Mansarover,

Jaipur-302020

Phone : 0141-2785356, 94140-71655

Edited, Published and Owned by Avnish Jain and
Printed at Vee Aar Printers 354/355, Bandri Ka
Nasik, Thakur Ram Singh ki Gali, Subhash
Chowk, Jaipur-302003 and Published at FF-20,
Priha Plaza, Opp. Punjab National Bank,
Transport Nagar, Jaipur-302 003 (Raj.) Editor
Avnish Jain



EDITOR
CORNER

कोरोना: अब अर्थतंत्र पर मात्र

दुनिया पर कहर बनकर टूट पड़ा है कोरोना। अब विश्व अर्थव्यवस्था को भी बीमार कर रहा है। कोरोना की वजह से पूरी दुनिया की अर्थव्यवस्था मंदी की ओर बढ़ रही है

कोरोना वायरस इंसानों को ही नहीं, विश्व अर्थव्यवस्था को भी बीमार कर रहा है। आर्थिक सहयोग और विकास संगठन (ओईसीडी) ने जारी एक विशेष रिपोर्ट में कहा है कि कई देशों में कोविड-19 बीमारी फैलने से वैश्विक अर्थव्यवस्था मौजूदा तिमाही में एक बड़े झटके से गुजर सकती है, जो 2009 में आई मंदी के बाद पहली बार होगा। हालांकि 2020 के लिए ओईसीडी ने वैश्विक आर्थिक वृद्धि के अपने अनुमान को करीब आधा प्रतिशत ही घटाया है, लेकिन यह भी कहा है कि यदि वायरस दुनिया में व्यापक तौर पर फैल जाता है और गर्मी में भी इसका असर बरकरार रहता है तो यह वृद्धि 2.9 प्रतिशत के अनुमान की लगभग आधी, यानी 1.5 प्रतिशत तक भी पहुंच सकती है।

विश्व बैंक पहले ही कोरोना की वजह से ग्लोबल ग्रोथ रेट में एक फीसद तक की गिरावट की आशंका जता चुका है। कोरोना की वजह से दुनिया की दो सबसे बड़ी अर्थव्यवस्थाओं चीन और अमेरिका के कारोबार में सुस्ती गहरा रही है, जिसका असर पूरी दुनिया पर पड़ना तय है। चीन ग्लोबल स्तर पर विभिन्न जिंसों (कमोडिटीज) का सबसे बड़ा खरीदार है। वहां मांग में कमी के कारण विश्व स्तर पर कच्चा तेल, तांबा, सोयाबीन जैसे कई उत्पाद सस्ते हो जाएंगे लेकिन जिन देशों की अर्थव्यवस्थाएं चीन को इन चीजों की आपूर्ति पर निर्भर करती हैं उनकी, खासकर लैटिन अमेरिका के कई देशों की हालत खराब हो जाएगी।

मूडीज एनालिटिक्स की रिपोर्ट में कहा गया है कि कोविड-19 से जुड़ी खबरों और आशंकाओं के चलते दुनिया भर का टूरिज्म प्रभावित हो रहा है। चीन का पर्यटन कारोबार पूरी तरह से ठप है। विदेशी उड़ानें चीन नहीं जा रही हैं और क्रूज यात्राएं भी रद्द हैं। दूसरी तरफ 30 लाख चीनी हर साल अमेरिका घूमने जाते हैं। इटली में बीमारी फैलने सं पर्यटक अब यूरोप जाने से भी कतराने लगे हैं, जिससे वहां का पर्यटन उद्योग प्रभावित हो रहा है। रिपोर्ट में कहा गया है कि चीन में फैक्ट्रियों के बंद होने से ऐपल, नाइकी और जनरल मोटर्स जैसी बड़ी कंपनियां प्रभावित हो रही हैं।

माल की कमी के चलते अमेरिका के वॉलमार्ट और अमेजन स्टोर में अगले एक-दो महीने में सभी सामानों की कीमतें बढ़ जाएंगी। अमेरिका की विकास दर 2020 में 0.2 फीसद की गिरावट के साथ 1.7 फीसद रहने का अनुमान है। अपना लगभग एक तिहाई व्यापार अमेरिका और चीन के साथ ही करने वाला भारत भी इस आर्थिक संकट से अछूता नहीं रहेगा।

चीन से आयात होने वाली जिन चीजों पर भारतीय उद्योग निर्भर हैं उन्हें लेकर भी दिक्कतें शुरू हो गई हैं।। कच्चे माल की कमी और उत्पादन लागत बढ़ने से हमारे निर्यात की मुश्किलें और बढ़ सकती हैं। हालांकि कुछ अर्थशास्त्रियों के अनुसार हमारी विकास दर पर कोरोना के असर की बात करना अभी जल्दबाजी होगी। वित्त मंत्री निर्मला सीतारमण का कहना है कि सरकार इस मामले में सतर्क है और हर स्तर पर विकल्प तलाशे जा रहे हैं।

Avnish Jain



Advertiser's Index

Company Name	Page No.
A	
Accurate Engineers, Ludhiana	31
Agrawal Trading Company, Jaipur	2
Agrawal Trading Company, Jaipur	68
Akar Auto Industries Limted, Aurangabad	42
Allied Gears India, Delhi	70
Anand Auto Dealers, Delhi	20
Ankit Auto Agency, Delhi	47
ARB Bearings Limited, New Delhi	69
Atul Industries, Ludhiana	72
Atul International, Ludhiana	21
Auto Craft India, Ludhiana	76
Auto Kit House, Delhi	76
Auto Pins India Ltd., Faridabad	80
B	
Bajrang Spring, Delhi	53
Balwant Motors, Delhi	44
Bawa Murayama Silicon, Jalandhar	18
Bemex Engineering Organisation, New Delhi	76
Bharti International, Veraval (shapar)	56
Bhim Auto Industries, Ludhiana	76
British Motor Car Co. (1934) Ltd, Jaipur	27
British Motor Car Co. (1934) Ltd, Jaipur	47
British Motor Car Co. (1934) Ltd, Jaipur	55
British Motor Car Co. (1934) Ltd, Jaipur	65
BSL Enterprises, Faridabad	74
BST Auto Pvt. Ltd., Jalandhar	8
C	
Chaggar Engineering Works, Jalandhar	35
Chandna Trading Company, Delhi	11
D	
D.D. Industries Limited, New Delhi	9
DRI Always Frictions, Noida	77
E	
El-Chico Clutch Pvt. Ltd, Faridabad	40
F	
Fitwell Auto Industry, Jalandhar	43
G	
GS Auto International Limited, Ludhiana	3
H	
H.S. Auto Industries, Jalandhar	72
Harsh Auto Engineering, Hansi	51
J	
Jei Bearings, Rajkot	72

Areawise Booking Center

RAJASTHAN

Mr. Akshay Jain
C/o Documents Point
225/A-3, Ashok Nagar,
Road No. 13, Udaipur-313 001
Phone: (0294) 2424050, 2424051
(M) 09414168317, 9887068317
Email : docu_point@rediffmail.com



BIHAR/JHARKHAND/WEST BENGAL

Mr. Shambhu Kumar
Mobile : 09934234304
Email : shambhukumarkhg55@gmail.com



Mr. Rakesh Kumar
Mobile : 09199137188

Mr. Subash Kumar
Mobile : 09934454065



JHARKHAND

Mr. Kishan Kumar
M/s Neha Tractor
Near Bank of Baroda
Rathur Road, Ranchi-834001
Ph. 09708640300, 09835196655

CHATTISGARH

Mr. Govind Aggarwal
M/s Bearing Centre
21, Lal Ganga Mansion, Patwa
Complex, M. G. Road, Raipur (C.G.)
Phone: 0771-2224947, 4031917
Mobile: 9425502117, 9827161747
Email : bcraipur@gmail.com



GUJARAT

Mr. Prakesh Ravel
C/o Sagar Advertising & News Services
16, Silver Coin, Opp. Ghugri Park
80 ft. Road, Surendra Nagar-363 002
Ph.: (02752) 224570 (M): 09825224217
E-mail : sagarads54@yahoo.in

The views and opinions expressed in the articles
printed in this journal do not necessarily
represent that of the Editorial Board.



Advertiser's Index

Areawise Booking Center



DELHI

Mr. Anand Sachdeva
M/s Sachdeva Agencies
779/17, Dr. Sircar Building,
Nicholson Road
Kashmere Gate, Delhi-110006
Ph.: (011) 23936570 (M) 09311158940
E-mail: sachdevaagencies@gmail.com

UTTARANCHAL

Mr. Manmohan Kishan Gupta
M/s Friends Auto Spares
Tyagi Road, Dehradun-248001
Mobile : 09897129306



UTTAR PRADESH

Mr. K. C. Nigotiya
M/s Nigotiya Auto Spares
96-S, Gurunanak Market
Gadarian Purwa, Kanpur - 208012
Mobile :09838200249
Email :nigotiyakanpur@yahoo.co.in

MADHYA PRADESH

Mr. Santosh Parashar
M/s Techno Prograssive Traders
89, 4th Floor, Dawa Bazar
13-14, R.N.T. Marg, Indore-452001
Phone : 0731-4045621, 2705551
Mobile : 09827289231



HARYANA

Mr. Sushil Aggarwal
M/s Super Automobiles
26-29, New Auto Market
Bhiwani-127021
Mobile : 09416338273
E-mail: super_automobiles@rediffmail.com

MAHARASHTRA (VIDHARBHA)

Mr. Sanjay Zumberlajji Chhangani
M/s Chhangani Traders
Chhangani Complex,
Jaffergin Gin Compound
Behind Old Cotton Market
Amravati- 444601 (MH.)
(M): 7212573675, 9422190355



Required Area wise Contact
For Subscription Booking
For Advertisement Booking
For Trade News Coverage
In Punjab, Odisha, Jammu & Kashmir
Andra Pradesh, Tamilnadhu & Kerla
Contact # 9414076426

Company Name	Page No.
.....
Krishna Engg. Works, Ludhiana	74
.....
Luthra Industrial Corporation, Agra	5
.....
Macas Automotive, Faridabad	1
Macas Automotive, Faridabad	39
Maheshwari Auto & General Industries, Delhi	7
Marc Bearings Pvt. Ltd., Veraval (Shapar)	67
Milan Motor & Tractor Parts, Jaipur	6
Modi Sales, Jaipur	75
Motion Industries, Delhi	79
.....
Narang Fluid Transmission, Products, New Delhi	45
Nayyar Auto Industries, Delhi	71
Nirmal Engg. Works (Regd.), Ludhiana	12
.....
Pallavi Motors, Delhi	25
Precision Engineering Works, Ludhiana	59
.....
R.D. Mechanical Works, Ludhiana	13
RMP Bearings Limited, Ahmedabad	41
Rose Auto, Delhi	74
Royal Auto Industries (Regd.) Ludhiana	63
.....
S.D. Auto Industries, Jalandhar	10
S.K. Industries, Gwalior	73
S.R. Industries, Jalandhar	70
Sharda Auto Industries Ltd., Nagpur	14
Somani Auto (P) Ltd., Raipur	27
Somani Auto (P) Ltd., Raipur	65
Suri Spares (India), Delhi	23
Surya Precision, Meerut	70
.....
Toughla Automotive Pvt. Ltd., Delhi	4
.....
Veracity Automotives Pvt. Ltd., Ludhiana	78
Victra Auto Components, Agra	73
.....
Western Engineers, Jodhpur	74
.....
Yogi Hi-tech Pvt. Ltd., Kotda Sangani	70



Market Update

Ball Bearings	54
Tapper Roller Bearings	54
Cylindrical Roller Bearings	56
Engine Parts	--
Goetze Piston Rings	
Usha Piston Assy. & Rings	
Perfect Circle Rings	
IPL & MPR Piston Assy. & Rings	
Guides, Kross, C. R. Bush (Kirloskar)	
Gaskets Dyna Seal, Banco & Victor	
MSL Clutch & Components	64
EYE Brand Spares Parts	--
Gajra Gears	--
Genuine Clutch Part	--
Macas Spare Parts	46-48-50-52
Replacement Spare Parts for Tata Vehicle	--
Rane Brake Lining	--
T.V.S. Girling Parts & Bolts	62
Tata Indica Spare Parts	--
Tata Sumo Spare Parts	--
Tata Spacio & Safari Spare Parts	--
Tata Victa Spare Parts	--
Tata Indigo Spare Parts	--
Tata Spare parts for All Model	44
Toyota Qualis Spare Parts	66
Tractor Spare Parts	58-60
Pistons, Valves	
Rings (Goetze Plane & DCEs)	
Usha, IPL, MPR	
TVS Brake Lining	--
Toyoto Genuine Parts	--

ऊंची कीमतें; फिर भी अमेरिका में कारों की बिक्री बढ़ रही

- कम ब्याज दरों और ईंधन के स्थिर मूल्यों से सुविधा
- 2019 में एक करोड़ 70 लाख नई कारें और छोटे ट्रक बिके

अमेरिका में अलगभग दस साल से ऑटो इंडस्ट्री तेज रफतार से दौड़ रही है। पिछले वर्ष रोजगार की बेहतर दर, कम ब्याज दरों ने कारों और अन्य वाहनों की बिक्री को रिकॉर्ड स्तर तक पहुंचाया है। मूल्य बढ़ने के बावजूद कंज्यूमर बड़ी कारें खरीद रहे हैं। मार्केट रिसर्च फर्म एडमंड्स का अनुमान है 2019 में अमेरिका में एक करोड़ 70 लाख नई कारें और छोटे ट्रक बिके हैं। लगातार पांचवें वर्ष यह संख्या बढ़ी है। 2020 में इंडस्ट्री की स्थिति लगभग ऐसी ही रहेगी।

फोर्ड सहित कई ऑटो निर्माताओं ने अपने अंतिम आंकड़े नहीं दिए हैं। 2018 में भी एक करोड़ 70 लाख वाहन बिके थे। कंसल्टिंग फर्म एलिव्स पार्टनर्स के एमडी मार्क वेकफील्ड का कहना है फेडरल रिजर्व द्वारा ब्याज दरों में कटौती के कारण 2019 उम्मीद से अच्छा रहा है। गैसोलिन की कीमत पिछले पांच वर्ष में तीन डॉलर से अधिक नहीं रही। ईंधन के मूल्य कम होने के कारण लोग पिकअप ट्रक, स्पोर्ट यूटिलिटी व्हीकल और अन्य बड़े वाहन खरीद रहे हैं। इस कारण सिडान और कॉम्पैक्ट कारों की बिक्री घटी है। पिछले वर्ष खरीदे गए हर तीन में से दो नए वाहनों को हल्के ट्रकों की श्रेणी में रखा जा सकता है।



पिछले पांच वर्ष से वाहनों की बिक्री एक करोड़ 70 लाख से ऊपर चल रही है। एडमंड्स के अनुसार नए वाहन का मूल्य औसतन 26-27 लाख रुपए के बीच रहा। 2009 के बाद वाहनों के मूल्य 30 प्रतिशत बढ़े हैं। सबसे अधिक बढ़ोतरी ट्रकों और बड़े वाहनों में हुई है। इनकी कीमत कारों से अधिक है। कारों से अधिक मुनाफा कमाने वाले ट्रकों की बिक्री बढ़ने से जनरल मोटर्स और फिएट क्रिसलर की हालत सुधरी है। दस साल पहले दोनों दिवालिया होने की कगार पर थे। कॉम्पैक्ट कारों और सिडान में विशिष्टता रखने वाले टोयोटा और होंडा को उत्तर अमेरिका में थोड़ी कठिनाई हुई है।

पिछले साल फोर्ड क्रिसलर ने पिकअप के बूते मांग बनाए रखी। उसके रैम की बिक्री 6 लाख 33 हजार रही। इस तरह वह फोर्ड -150 पिकअप के बाद अमेरिका में सबसे अधिक बिकने वाला दूसरा वाहन हो गया। उसने जनरल मोटर्स के शेवरले सिल्वेराडो को पीछे छोड़ दिया। फिएट क्रिसलर के प्रमुख अधिकारी माइक मेनले कहते हैं, 2020 में बाजार अच्छा रहेगा। दूसरी तरफ कई विश्लेषकों का कहना है, 2020 में वाहनों की बिक्री थोड़ा कम हो सकती है। यह एक करोड़ 69 लाख के आसपास रहेगी।



उच्चस्तरीय प्रदर्शन और उच्च-विश्वसनीयता का वायदा



पेश है टाटा, अशोक लेलैंड, आइशर वोल्वो की व्यापारिक गाड़ियों के लिए बढ़िया श्रेणी के सर्वोत्तम हैंगर और झूले।

MANUFACTURED BY: **BAWA MURAYAMA SILICON GRAPHITE CASTING COMPANY** For Instant Service Please Contact Neeru Chopra # 0181 2225057, 4635569
18, Gobind Plaza Complex, Nakodar Road, Jalandhar-144001 INDIA | Email: bawamurayama@in.com



Gagan

ENGINEERS

An ISO Certified Co.



Manufacturers of : All Types of High Class Centre Bolt
U-Bolt, Wheel Spanner & Nuts for Exports & Domestic Market

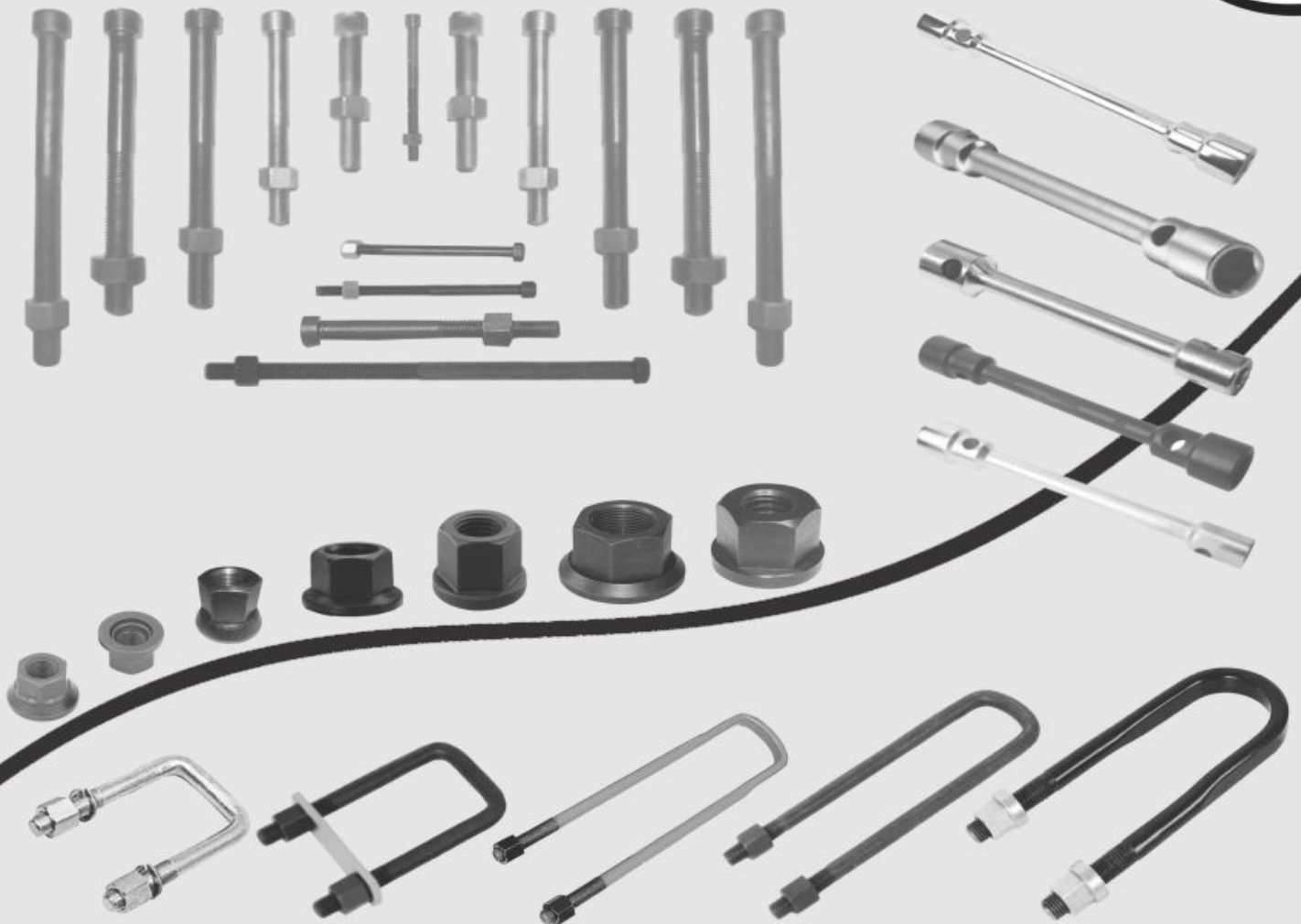

Gagan ENGINEERS

Guru Nanak Street No.7, Shimlapuri, Gill Road, Ludhiana-141003 (Pb.)
Phone : +91-161-5058344 Fax : 2490344 E-mail : gagan04@hotmail.com
Contact Person : Gagan Gupta (Mobile) +91-98148-11199



अन्दर के पृष्ठों पर.....

वाहन-उद्योग

ऊंची कीमतें, फिर भी अमेरिका में कारों की बिक्री बढ़ रही	18
पलक झपकते ही 100 की रफ्तार छू लेती हैं ये इलेक्ट्रिक कारें	29
बेकाबू कोरोना बायर सेंटिमेंट पर पड़ेगा भारी	31
मारुति की ऑल्टो जैसी छोटी कारों की बिक्री 11.1 प्रतिशत बढ़कर 27,499 हुई	37
ट्रक को अभी देर से मिलेगी ग्रोथ की सड़क....	43
टेस्ला का ट्वेंटी नाइनटीन ... में हुआ टर्नअराउंड	51
अप्रैल में आयेगी स्कोडा की नई एसयूवी कार	52
मारुति सियाज का स्पोर्ट्स एडिशन लॉन्च	55
टाटा की आने वाली सभी नई कारें बीएस-6 मानक की होंगी	56
सेडान में ऐसे सेंध लगा रहे हैं अर्बन एसयूवी	60
ईवी के लिये इन्फ्लेक्शन का साल रहेगा ट्वेंटी ट्वेंटी	63
फोक्सवैगन का 3 साल में 3 प्रतिशत मार्केट शेयर का टारगेट	63
क्रेटा के अलावा इस साल दो और मॉडल आएंगे नए अंदाज में	65

न्याय-मंच

आमने सामने की टक्कर से दुर्घटना के दौरान कार चालक व बीमा कंपनी को भी पक्षकार बनाने का निर्देश	59
---	----

स्वास्थ्य-जगत

इतना खतरनाक क्यों है कोरोना वायरस?	47
स्लिपड डिस्क का आसान इलाज सम्भव	49

विविधा

कोरोना : अब अर्थतंत्र पर मार	15
Dictionary of Automobile	25
खुले में छीकें और खासों नहीं, संक्रमित व्यक्ति से एक फीट की दूरी बनाकर रखें	27
कार ओनर्स की समस्याओं के सॉल्यूशंस मिलते हैं इन टूल्स पर	35
मोबाइल खोने या चोरी होने पर पुलिस की वेबसाइट पर शिकायत जरूर दर्ज करें	53
IMEI नंबर बदलने पर भी ट्रेक हो सकेगा मोबाइल	53
मोबाइल खोने या चोरी होने पर 14422 नंबर पर डायल करते ही रिपोर्ट दर्ज होगी	55
100 कदम सफलता के	57
Leading Distributor/Dealer/Stockist in Rajasthan	26-36

जीने की राह

प्रशंसा के दो रूप होते हैं, फूल और गुब्बारा	24
---	----

समाचार-जगत

ऑटो एक्सपो 2020- मकास ऑटोमोटिव सफलता के बढ़ते कदम	38
चीन में यह क्या कर रहीं है कार कम्पनियां?	45
कोरोना-8.3 प्रतिशत घट सकता है भारत में ऑटो प्रॉडक्शन	47

सैर-सपाटा

आकर्षित करता है दुबई का एक्वेटिक वर्ल्ड	61
वायरस बनेगा वरदान	65

ANAND AUTO DEALERS

DEALS IN AUTO ELECTRICAL SPARES FOR HEAVY EARTHMOVERS LIKE KOMATSU, NIKKO, SAWAFUJI, DENSO, MITSUBISHI, BOSCH, NEECE NIVELLE, PRESTOLITE, SAMSUNG, CUMMINS, VALEO, MAGNET MARRELY, VOLVO AND DELCO REMY



PRODUCTS : STARTERS, ALTERNATORS, REGULATORS, DIODE PLATES, DRIVES, FIELD COILS, BRUSH GEAR SOLENOID SWITCH, CARBON BRUSHES, ARMATURES FOR ALL TYPES OF HEAVY EARTHMOVERS

SHOP NO. 844, TILAK STREET, KASHMERE GATE, DELHI-110 006 Phone : 9811455156
E-mail : joharsingh@gmail.com



Atul International

Suppliers of: Auto & Tractor Spare Parts

Heavy & Light Commercial Vehicle Spares,
Jeep Spare Parts, Tractor & Tiller Parts

OUR PRODUCTS

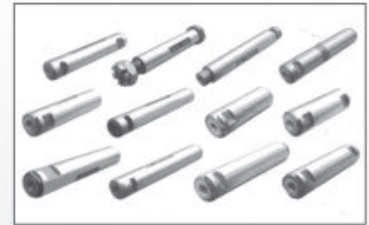
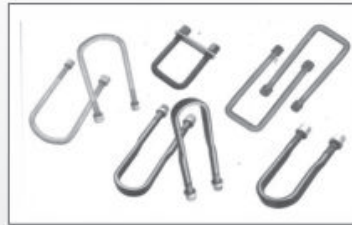
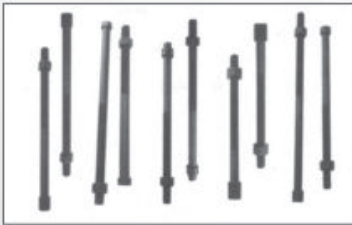

Atul International

(Suppliers of: Auto & Tractor Spare Parts)

Nirankari Street No.6, Miller Ganj, G.T. Road. Ludhiana-3.

Off.: 0167-2537233, 24637233 Cell : 094170-39233

E-Mail : info@atulinter.com, ksinter44@gmail.com

Website : www.atulinter.com



कल क्या हुआ और भविष्य में क्या होगा ? यह सोचकर अपने वर्तमान को खराब न करें।

सदस्यता फार्म

"We help your Business Grow"



SUBSCRIPTION/INTERNET FEEDBACK FORM

परिवहन सम्पदा

We help your Business to Grow



यह फार्म हमारे सभी नये एवं पुराने सभी सदस्यों को भरकर भिजवाना अनिवार्य है (Please Fill this Form only Capital/ Letters in the Blocks)

Contact Person Details

Name

Designation Proprietor Partner Director Manager Other

Pl. tick (✓) option

Date of Brith DD MM YEAR

Mobile + 9 1

Signature with Seal

Photo
*Mandatory

E-mail

Firm Details

Firm Name

Address

City Pin

District State

Phone STD CODE Mobile + 9 1

E-mail

Website WWW .

Estd. Year Tin No.

Firm Nature Manufacturer Distributor Dealer Stockist Other

Deals in HCV's LCV's Car Jeep Tractor Earthmoving Other

Details- Manufacturer of/Dealer of/Stockist of/Specialist In/With Brands

Dealing Details

Brand Name	Distributor/Dealer	Components

*Mandatory Fields

This Block is Compulsory to be Fill

Payment Details

Send this Form (You can use the Photo Copy also) : PARIVAHAN SAMPDA
FF-20, Priha Plaza, A-7 Transport Nagar, Jaipur-302 003 (Raj.)

If You want to be a New Subscriber Please attach the Cheque in Favor of "PARIVAHAN SAMPDA"

Cheque No.

Drawn on

Rupees Dated DD MM YEAR

Subscription
Amount Also
Accepted Here

paytm

9414076426



Scan QR Code

भावभीनी श्रद्धांजली



20-04-1945 - 29.02.2020

स्व. सर्व किर्ती कुमार शर्मा

चन्दन में खुशबू सदा रहे, आप हमारे दिलों में बसे रहें
आशीर्वाद बनकर महकते रहें, याद बन सदा बीच रहें

कोई क्या जानेगा कभी अपना भी जमाना था
आना शल्ल कभी अपना भी दीवाना था
लोग तो कन्ते ठे निरफ दोन्तों अरे दोन्ती
अपना तो दुश्मनों अरे भी यानाना था

सर्व किर्ती कुमार शर्मा के आकस्मिक निधन पर परिवहन सम्पदा परिवार हार्दिक शोक प्रकट करता है एवं जगत नियन्त्रता, परमपिता परमेश्वर से दिवंगत आत्मा की शान्ति के लिये प्रार्थना करता है एवं उनके पुत्र श्री कार्तिक शर्मा व शोकाकुल परिवार को इस असहनीय वेदना को सहन करने की शक्ति प्रदान करने के लिए ईश्वर से प्रार्थना करता है।

निर्माता :

ALWAYZ 365

DRI Auto Industries

K-215, Site-V, Surajpur Industrial Area, Kasna
Greater Noida-201 310 (U.P.)

: श्रद्धावान :

परिवहन सम्पदा परिवार

DRUS™
FORGE

styr™
Crank & All. Ind.

An ISO 9001:2008 Certified Company



- Crank Shaft
- Connecting Rod
- Cam Shaft

**Crank Shaft Range for Automobile
Tractor & Compressor**

- Perkins/Massey Ferguson
- Mahindra & Mahindra
- Eicher Tractor
- New Holland
- Powertrac
- Farmtrac
- Sonalika
- Kirloskar
- Escorts
- Swaraj
- Ford
- HMT
- Maruti Suzuki
- Eicher Canter
- Swaraj Mazda
- Shaktiman
- Leyland
- Toyota
- Tata
- Atlas Capco
- K.G. Khosla
- Rustan
- Hino

SURI SPARES (INDIA)

Specialist in : Crank Shaft

3/2778, Rajasthan Motor Market, Hamilton Road
Mori Gate, Delhi-110006, **Phone:** +91-11-23937336

Mobile: +91-9811079459

E-mail: surispares@gmail.com



मोक्ष में जाना हो तो बिना मांगे सलाह न दें।
जब कोई सलाह लेने आए तभी दें।

विविधा

जीने की राह....

प्रशंसा के दो रूप होते हैं, फूल और गुब्बारा

कुछ लोगों का धंधा ही हो जाता है प्रशंसा करना। ऐसे धंधेबाजों को चापलूस मान लीजिए। वैसे चापलूसी भी एक कला है। अब कला व धंधे में फर्क रहा भी नहीं। लेकिन मनुष्य का मनोविज्ञान है कि उसे प्रशंसा सुनना अच्छा लगता है, इसलिए प्रशंसा को दो रूप में बांट लीजिए। इसका पहला रूप होगा गुब्बारा। कोई चापलूस जब आपकी प्रशंसा करे तो उसे गुब्बारे के रूप में लीजिएगा। वह केवल हवा भर रहा है, उसे इस बात से कोई मतलब नहीं कि गुब्बारे में हवा कितनी होनी चाहिए। हवा ज्यादा भर जाए और फूट भी जाए तो उसका क्या जाएगा। आप असावधान हैं तो गुब्बारा फूटेगा ही। प्रशंसा का दूसरा रूप है फूल। यदि कोई हितैषी आपकी प्रशंसा कर रहा है तो उसे चापलूस की श्रेणी में मत रखिएगा। वह आपको हौसला, प्रेरणा दे रहा होगा और तब प्रशंसा फूल की तरह है। फूलों को स्वीकार कीजिए। वे नुकसान नहीं पहुंचाएंगे, बल्कि खुशबू देंगे जो आपसे कह रही होगी कि यह प्रशंसा इस बात की प्रेरणा है कि इससे भी और अच्छे काम किए जाएं। एक बार आलोचक को स्वीकार कर लेना, पर चापलूस से बचकर रहिएगा। आजकल चापलूसों की संख्या बढ़ती जा रही है। लोगों को इसमें फायदा दिखने लगा है कि अपनी कम योग्यता के आधार पर भी दूसरों से आगे कैसे निकला जा सकता है? चापलूसी इसमें मदद करती है। चापलूसों के साथ रहते-रहते एक दिन आप खुद भी चापलूस बन जाते हैं। तो इस धंधे से बचिए, अपने आपको सही तरह से जानिए...।

www.parivahansampda.com

NEW

अब लॉग इन करें
पायें टेर सारा डाटा

MANUFACTURER

TRADERS / C&F

DEALERS/DISTRIBUTORS

STATE WISE

DISTRICT WISE

CITY WISE

HCV'S / LCV'S / CAR FILTER

ISO CERTIFIED CO.



TRANSPORTERS

RETAILER & STOCKIST

OEM SUPPLIERS

VEHICLE WISE

MODEL WISE

CATEGORIES WISE

SEGMENT WISE

VACANCY LIST

RS

साथ ही पाइये ऑटो जगत के जुड़ी महत्वपूर्ण जानकारियां

India's First Online Data Services for Auto Components Market

Accessories

Channels



Dictionary of Automobile

Airbag deactivation

A system that uses sensors in a vehicle's front passenger seat to determine whether to activate that seat's front airbag, based on whether it detects the presence of an individual of sufficient weight.

यह वो सिस्टम है जो सेंसरों के जरिये गाड़ी की फ्रंट सीट पर वजन का अंदाजा लगाता रहता है। इसका मकसद दरअसल यह पता करना होता है कि सीट पर कोई पैसेंजर बैठा है या नहीं। सीट खाली होने की स्थिति में यह अपने आप फ्रंट सीट एअरबैग को डीएक्टिवेट कर देता है जिससे बिना जरूरत एअरबैग नहीं खुलेगा।



कह सकते हैं कि बिन गाड़ी सब सून। चूँकि गाड़ी के बिना हमारा काम नहीं चल सकता तो बेहतर है कि उसे समझ ही लिया जाये। लेकिन गाड़ी की भाषा बहुत मुश्किल है। बस आपकी इसी परेशानी को दूर करने के लिये डिक्शनरी ऑफ ऑटोमोबाइल्स के नाम से सिरिज चल रही है जिसमें ऑटो टेक्नोलॉजी के ज्यादा प्रचलन वाले मुश्किल शब्दों को आसान बना पेश किया जा रहा है... आपके लिये।

Revolutionize with Complete Automotive Range

Deals in :
 Rubber Pad, Rubber Bush, Bolt, Air Spring, Air Break Components
 Lift Axles & Bogi Suspension Parts For
 TATA 709, 1109, 2515, 1613, 2518, 3118, 4018, 4923
 Signa, 3718, BS III, BS IV & Tata Commercial Vehicles

Specialist In:
 Tata Leyland & all OEM Venders Items

PM

PALLAVI MOTORS

213-A/1, 2nd Floor, Guru Nanak Auto Market, Kashmere Gate
 Delhi - 110006 Mobile : 09910906884, 8130043170



Leading Distributor/Dealer/Stockist In Uttar Pradesh

ASHOK MOTORS

Jaipur Agra Road, **DAUSA**
Dealer/Retailer of Auto Components for
HCV's, LCV's, SUV's, Jeep, Cars

ASHOK MOTORS

62, Ram Nagar Station Road **Jaipur**
Phone : 0141-2377436,
Mobile : 09636304737
Dealer/Retailer of Auto Electrical Parts,
Auto Components, Tractor Spare Parts for
HCV's, LCV's, SUV's, Jeep, Cars

ASHOK S/O SATYANARAYAN

B-131, MAHAVEER MARG, SANJAY
COLONY, **BHILWARA-311001**
Dealer/Retailer of Auto Components for
HCV's, LCV's, SUV's, Jeep, Cars

ASHOK TYRE AGENCIES

J-23, Transport Nagar, **Jaipur**
Email : ashoktyreagencies@gmail.com
Phone : 0141-2641121, 2640293,
Mobile : 09413340793
Dealer/Retailer of Tyres & Tubes for
HCV's, LCV's, SUV's, Jeep, Cars

ASHOKA ATUOMOBILES

Agra Bombay Road, **DHOLPUR-328001**
Dealer/Retailer of Auto Components for
HCV's, LCV's, SUV's, Jeep, Cars

ASHOKA AUTOMOBILES

Beawar Road, **BIJAY NAGAR-305624**
Phone : 01462-230106, 230329,
Dealer/Retailer of Auto Components for
HCV's, LCV's, SUV's, Jeep, Cars

ASHOKA MOTORS

7, Mini Mayapuri Opp. Bus Stand
Shriganganagar-335001
Phone : 0154-2472047, 2462242,
Mobile : 09414088047
Distributor/Dealer of **DELUX** Bearings for
HCV's, LCV's, SUV's, Jeep, Cars

ASHOKA MOTORS

5, Transport Nagar, **Jaipur-302003**
Email : abhinavjain18@gmail.com
Phone : 0141-2643093, 2640454,
Mobile : 09460654426
Dealer/Retailer of **TELCO/TATA** Auto
Components, **TVS-Girling** Girling Parts,
CRB Lubricants for HCV's, LCV's, SUV's,
Jeep, Cars

ASHOKA TRADING COMPANY

Bumher Gate, Station Road,
BHARATPUR
Dealer/Retailer of Auto Components for
HCV's, LCV's, SUV's, Jeep, Cars

ASHOKA TYRES

A/IX/41, Automobile Nagar
Jaipur-302004
Email : ashokatyres@gmail.com
Phone : 0141-2640292,
Mobile : 9414074351, 9460654426
Dealer/Retailer of Tyres & Tubes for
HCV's, LCV's, SUV's, Jeep, Cars

ASIAN AUTOMOTIVE

D-11, Swastik Super Market New Motor
Market, **KOTA-324007**
Phone : 0744-2365392, 2390378,
Dealer/Retailer of Auto Components for
HCV's, LCV's, SUV's, Jeep, Cars

ATUL AUTOMOBILES

Plot No.11, Transport Nagar Road No.5
KOTA-324005
Phone : 0744-0, 424457, 425455, 0,
Mobile : 09413001938
Dealer/Retailer of **JAI** Leaf Springs, **GS**
Kamani Parts, **KAFILA** Propeller Shaft
Components, **SERVO** Lubricants for
HCV's, LCV's, SUV's, Jeep, Cars

ATUL ENTERPRISES

Loha Mandi Corner Sansar Chandra Road
Jaipur
Email : atuldhurka@gmail.com
Phone : 0141-2360327,
Mobile : 09829013905
Dealer/Retailer of Hand Tools for HCV's,
LCV's, SUV's, Jeep, Cars

AUTO & AGRO ENTERPRISES

10, Shri Ram Nagar Colony Goner Road,
Opp. Babaji Gate, **Jaipur**
Phone : 0141-3241538,
Mobile : 09829169322
Dealer/Retailer of Auto Components for
HCV's, LCV's, SUV's, Jeep, Cars

AUTO & BEARINGS

Shop No. 1, Near Gang Tower Behind Haji
Building 11th Chopasni Road
JODHPUR-342003
Phone : 0291-2434834, 2434714,
Mobile : 9829024384
Dealer/Retailer of Auto Components,
Bearings for HCV's, LCV's, SUV's, Jeep,
Cars

AUTO ENTERPRISES

1A-1/7, Automobile Nagar **Jaipur**
Email : rahulbedi70@gmail.com
Phone : 0141-2640834,
Mobile : 09314445832
Dealer/Retailer of Auto Components
Tractor Spare Parts

AUTO CARE CORPORATION

17/33, BAZAR NO.2, **BHILWARA**
Dealer/Retailer of Auto Components for
HCV's, LCV's, SUV's, Jeep, Cars

AUTO HOME

A-127, Transport Nagar, **Alwar**
Dealer/Retailer of Auto Components for
HCV's, LCV's, SUV's, Jeep, Cars

AUTO INDIA

C/0 Nirmal Chand Sankhala A-88,
Shastri Nagar, **JODHPUR-342004**
Email : nirmalsankhla1@gmail.com
Phone : 0291-2758229, 2758665,
Mobile : 09928825000
Distributor/Dealer of **JAI** Leaf Springs and
Gears & Gear Parts, **FLEETGUARD** Filters,
SHELL Lubricants, **EMMBROS** Axles, **KKI**
Propeller Shaft Components, **DELUX**
Bearings for HCV's, LCV's, SUV's, Jeep, Cars

AUTO NEEDS

1, Near Kamal Auto, New Motor Market
KOTA-
Mobile : 08764314146
Dealer/Retailer of Auto Components for
HCV's, LCV's, SUV's, Jeep, Cars

AUTO SALES

7-A, Transport Nagar, **Jaipur-302003**
Email : auto007_sales@rediffmail.com
Phone : 0141-4910239,
Mobile : 9413822556, 9460230044,
Distributor/Dealer of **KK** Propeller Shaft
Components, **CIC** Steering & Suspension
Parts, **ECOTECH**, **FORECH** Poly V-Belt,
RPL Grease, **INDRAL** Engine Oil,
RAJNESH Fuel Injection Parts, **SCHAFT** U.
J. **CROSS**, **WESTERN** Bearings, **DONFLEX**
Cogged Belt, **VAI** Water Pump Assembly
for HCV's, LCV's, SUV's, Jeep, Cars

AUTO SALES AGENCY ENTERPRISES

Opp. Harites Marudhar Gangashahar Road
BIKANER-334001
Mobile : 09660948113
Dealer/Retailer of Car Spare Parts

AUTO SPARES CENTRE

Truck Stand, **DUDU**
Dealer/Retailer of Auto Components for
HCV's, LCV's, SUV's, Jeep, Cars

AUTO SPEED

K-9, Transport Nagar, **BHILWARA-311001**
Mobile : 09413484946
Dealer/Retailer of **TATA** Auto
Components Spare Parts for HCV's, LCV's,
SUV's, Jeep, Cars



Somani Enterprises

Retailer TATA MOTORS Parts for Delhi

2803, Guru Nanak Auto Market, Kashmere Gate, Delhi-110 006, Ph.: 23974715, 23943477, 64532987

वायरस से बचाव के लिए कफ एटिकेट में बदलाव करें

खुले में छींकें और खांसें नहीं, संक्रमित व्यक्ति से एक फीट की दूरी बनाकर रखें

आजकल वायरस और इससे होने वाली बीमारियों से लोग डरे हुए हैं। मौसम में बदलाव के साथ वायरस पनपते हैं। सामान्य बुखार की तरह व्यक्ति में लक्षण आते हैं। कुछ दिनों बाद व्यक्ति में निमोनिया होने के साथ ही वह वेंटिलेटर तक पहुंच जाता है। जबकि वायरस को फैलने से रोका जा सकता है। इससे होने वाली बीमारियों से बचाव संभव है। इसके लिए हमें कफ एटिकेट में बदलाव लाना जरूरी है। इसके लिए खांसने, छींकने और नाक फेंकने की आदत में बदलाव लाएं। अक्सर खांसते, छींकते और नाक फेंकते समय दूसरे व्यक्ति का ख्याल नहीं रखा जाता है।

ऐसा करते समय वे मुंह व नाक को कवर नहीं रखते हैं। खुला ही खांस और छींक देते हैं। अमूमन ऐसा नहीं होना चाहिए। इनमें ड्रॉपलेट बनती हैं। यानी वायरस के छोटे-छोटे कण समूह में होते हैं। एक फीट की दूरी तक बैठे व्यक्ति को ये प्रभावित करते हैं। ये सीधे चेहरे पर आ जाते हैं। इसके अलावा वायरस से ग्रसित व्यक्ति छींकने, खांसने के बाद कंप्यूटर, मोबाइल, दरवाजे व अन्य किसी चीज को टच करता है। और अगर उसी चीज को हैल्दी व्यक्ति छू लेता है। वह भी इस वायरस से ग्रसित हो सकता है। कफ एटिकेट में बदलाव करके ट्रांसमिशन चेन को तोड़ा जा सकता है। यह चेन तोड़कर सभी तरह के वायरस से बचाव संभव है।

फैन्सी मास्क नहीं लगाएं, सर्जिकल मास्क काफी

सर्जिकल मास्क लगाने से बचाव नहीं होता है। यह भ्रांति है। जबकि साधारण व्यक्ति के लिए सर्जिकल मास्क ही पर्याप्त है। उन्हें फैन्सी मास्क पहनने की जरूरत नहीं है। संक्रमित व्यक्ति के संपर्क में आने पर ही सर्जिकल मास्क पहनें। संक्रमित व्यक्ति से एक फीट की दूरी बनाए रखें। एन 95 मास्क सिर्फ हैल्थ वर्कर को पहनने चाहिए। एन 95 मास्क आरामदायक नहीं है। लंबे समय तक इसे नहीं लगाया जा सकता है। इसके लिए एक तरह का फिट टेस्ट होता है। यानी मास्क लगाते समय सांस अंदर खींचें। सांस खींचने के दौरान यह पूरी तरह से पिचक जाए।

संक्रमण को फैलने से रोकने के लिए क्या करें



दो वायरस के जेनेटिक कंपोजिशन में बदलाव होने से बनता है नया वायरस

कई सदियों पहले से वायरस वातावरण में मौजूद हैं। मौसम के अनुरूप ये भी इंसानों की तरह बदलाव करते हैं। यह बदलाव सरवाइवल के लिए होता है। सरवाइवल के लिए दो वायरस में म्यूटेशन (जेनेटिक कंपोजिशन में बदलाव) होने से नया वायरस पनपता है। यह बदलाव एक सामान्य प्रक्रिया है। कोरोना वायरस से दो तीन प्रतिशत डेथ हो रही हैं। इस वायरस से गंभीर स्थिति होने की वजह इसका ट्रांसमिशन बहुत ज्यादा है। सावधानियां बरतने की जरूरत है। यह पेनिक नहीं होना चाहिए, बल्कि विजिलेंट रहें। इसके लिए सही जानकारी की जरूरत है।

1

एक संक्रमित से दूसरे संक्रमित व्यक्ति में इंफेक्शन नहीं फैले। इसके लिए खुले में नहीं छींकें, ना ही खुले में खांसें। कफ व नाक को कपड़े, टिश्यू पेपर से साफ करें।

2

सामान्य व्यक्ति को हाइजीन बनाए रखने के लिए पॉकेट में सेनेटाइजर रखने की जरूरत नहीं है। बार-बार पानी व साबुन से हाथ धोना पर्याप्त है। संक्रमित होने पर किसी अन्य चीज को छुए नहीं।

3

फ्लू से बचने के लिए 5 साल से कम और 60 साल से ज्यादा उम्र के व्यक्ति वैक्सीन लगवाएं। विशेष रूप से अस्थमा, हार्ट, लीवर, डायबिटीज से ग्रसित लोगों को वैक्सीनेशन करवाना चाहिए। यह वैक्सीन सामान्य फ्लू, एच1 एन1 से 80 प्रतिशत तक बचाव करेगा।

4

साल में एक बार ही यह लगाया जाता है। अगली साल इस वायरस का स्ट्रेन नहीं बदलता है। पुराना वैक्सीन ही पर्याप्त है। स्ट्रेन बदलने पर नया वैक्सीन लगवाएं। यह इंप्लुजुंआ वायरस के लिए ही कारगर है। एक से दूसरे व्यक्ति में फैलने से बचाव करता है।

5

इस वायरस से 60-70 प्रतिशत लोग ग्रसित होते हैं। अन्य वायरस का असर बहुत कम है। इनसे सांस की बीमारियां ज्यादा होती हैं। श्वसन प्रक्रिया प्रभावित होने से निमोनिया की संभावना बढ़ती है।



Distributor/Stockist:

LAXMI MOTOR CO.

Opp. Sargam Cinema, Manglana Road

MAKRANA - 341505 (Raj.)

Mobile : 09414371793



Leading Distributor/Dealer/Stockist In Rajasthan

AUTO TRANSPORT CORP.
18, New Grain Mandi KOTA
Dealer/Retailer of Auto Components for
HCV's, LCV's, SUV's, Jeep, Cars

AUTOGRIND ENGINEERS P. LTD.
Near Govind Marg, Agra Road Crossing
Jaipur-302003
Phone : 0141-2602566, 4026228,
Mobile : 09414047525
Distributor/Dealer of Auto Components
for HCV's, LCV's, SUV's, Jeep, Cars

AVON MOTORS
A-1, Near Hotel Chander Mahal Agra Road
Jaipur
Email : pramodsingh1208@gmail.com
Mobile : 9829938595, 9829357372,
8824853132
Dealer/Retailer of Auto Components
Spare Parts

AVS EARTHMOVERS
H.O. :A/9/35, Automobile Nagar **Jaipur**
Email : avsearthmovers@rediffmail.com
Phone : 0141-2641201,3153561
Mobile : 9414077758,9414077668,
Dealer/Retailer of Earthmoving Spares
Parts

AYODHYA MOTORS
Bhilwara Highway Road, Chandaria,
CHITTORGARH
Phone : 01472-255235,
Mobile : 9414436715
Dealer/Retailer of Auto Components for
HCV's, LCV's, SUV's, Jeep, Cars

AYODYA AUTOMOBILES
Station Road, Chanderiya
CHITTORGARH-312001
Phone : 01472-255235, 243235,
Dealer/Retailer of Auto Components for
HCV's, LCV's, SUV's, Jeep, Cars

B.L. ENTERPRISES
Behind IOC Petrol Pump Shop No.1,1st
Floor Transpot Nagar,
Jaipur-302003
Email : ravikantagarwal@gmail.com
Phone : 0141-2642677,
Mobile : 9414606631, 9460763297
Dealer/Retailer of Car Spare Parts and
Tractor Spare Parts, Bearings

B.M. AUTOMOBILES
C/o C.B. Pareek, 104,soni Ka Bagh,
Kheda,sikar Road, **Jaipur-302013**
Dealer/Retailer of Auto Components for
HCV's, LCV's, SUV's, Jeep, Cars

B.M.MOTORS STORE
Sangam Choraha, **Ratangarh-331022**
Dealer/Retailer of Auto Components for
HCV's, LCV's, SUV's, Jeep, Cars

B.N. AUTO CENTRE
1, West Kamla Nehru Market Ajmeri Gate
Jaipur
Mobile : 9351847731
Dealer/Retailer of Auto Components
Spare Parts for HCV's, LCV's, SUV's, Jeep,
Cars

BABA AGENCIES
38-B, Lalpura Colony Vansthal Marg
Jaipur
Phone : 0141-2362724,
Mobile : 9950108043, 9414834531
Dealer/Retailer of Auto Components
Spare Parts, Bearings and Lubricants for
HCV's, LCV's, SUV's, Jeep, Cars

BABA HARDWARE & TOOLS
35, Ram Nagar Colony, Banasthal Marg
Jaipur
Phone : 0141-2338000,
Mobile : 09351508359
Dealer/Retailer of Fastners Nuts & Bolts
Auto Components and Tractor Spare Parts
Lubricants for HCV's, LCV's, SUV's, Jeep,
Cars

BABA MOTORS
Near Warsi Dharm Kanta
MERTACITY-341510
Mobile : 09413581110
Dealer/Retailer of **GS U. J. CROSS, TVS**
Brake Linings, Auto Components, **HOLANI**
Bearings, **TELCO/TATA** Filters,
FLEETGUARD Filters for HCV's, LCV's,
SUV's, Jeep, Cars

**BABARAMDEV EARTH MOVERS &
SPARE PARTS**
Bhatkda Choraya, National Highway No-
14, **Sirohi-307001**
Email : earth.m@gmail.com
Mobile : 09413655809, 07665555809
Dealer/Retailer of Earthmoving Spares
Parts

BABBAR AUTOMOBILES
Sansar Chandra Road, **Jaipur**
Email : babbar.auto@yahoo.co.in
Phone : 0141-2368249, 2377739,
Mobile : 09314516971
Distributor/Dealer of **GULF** Lubricants
for HCV's, LCV's, SUV's, Jeep, Cars

BABU OLD BEARING
Opp. Sindhi Camp Bus Stand, Under
Rajputana Hotel Station Road
Jaipur
Email : rishab.chhabra339@gmail.com
Phone : 0141-3013385,
Mobile : 09829137616, 9314886595
Dealer/Retailer of Bearing for HCV's,
LCV's, SUV's, Jeep, Cars

BABU SAHAB MOTORS
Opp. Sargam Cinema Manglana Road
MAKRANA-341505
Phone : -241863,
Mobile : 09414358894, 9782424029
Dealer/Retailer of Car Spare Parts for
HCV's, LCV's, SUV's, Jeep, Cars

BACHLAS MACHINERY STORE
15, TEJMANDI, STATION ROAD,
Alwar
Dealer/Retailer of Auto Components for
HCV's, LCV's, SUV's, Jeep, Cars

BADJATIA AUTOMOBILES
Ajmer Road, By Pass **BEAWAR-305901**
Email : amitbadjatia85@gmail.com
Mobile : 9251003122
Dealer/Retailer of Auto Components for
HCV's, LCV's, SUV's, Jeep, Cars

BAGI OLD BEARING & MOTOR PARTS
S-21, Transport Nagar **Jaipur-302003**
Email : gbsingh1234.gs@gmail.com
Mobile : 9314058010, 9314078910
Dealer/Retailer of Auto Components
Spare Parts for HCV's, LCV's, SUV's, Jeep,
Cars

BAGRA TYRES (P) LTD.
4, Devi Nagar Mod New Sanganer Road
Sodala, **Jaipur**
Email : bagratyres@gmail.com
Phone : 0141-2290820,
Mobile : 9829060912
Dealer/Retailer of Tyres & Tubes for
HCV's, LCV's, SUV's, Jeep, Cars

BAGRI OIL CENTRE
Maheshwari Mohalla New Lane
GANGASHAHAR-334401
Mobile : 9829101240
Dealer/RETAILER of **KAFILA** Auto
Components, **Castrol, VEEDOL** and **ELF**
Lubricants for HCV's, LCV's, SUV's, Jeep,
Cars

BAHARI ENTERPRISES
26, SETHI COLONY, **Jaipur-302004**
Dealer/Retailer of Auto Components for
HCV's, LCV's, SUV's, Jeep, Cars

पलक झपकते ही 100 की रफ्तार छू लेती हैं ये



एस्पार्क आउल

कारों के मामले में इससे तेज धरती पर कुछ नहीं। 1985 एचपी की ताकत जब इसके पहियों को मिलती है तो यह 1.69 सेकंड में 100 किलोमीटर प्रति घंटे की स्पीड पर होती है। रेडियो पर चैनल बदलने में जितनी देर लगाती है उससे कम वक्त में यह रफ्तार पकड़ती है। इसकी खूबसूरत बॉडी लाइन भी इस रफ्तार को पाने में मदद करती है।

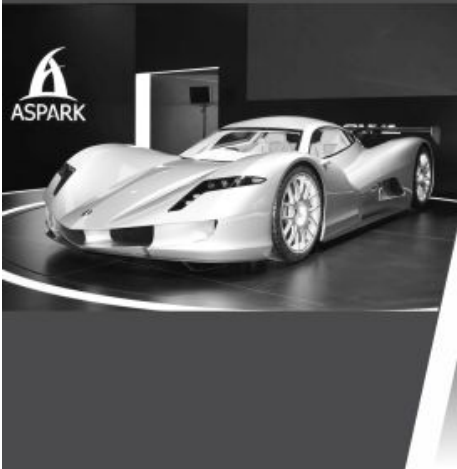

इलेक्ट्रिक कारें

नए जमाने की इलेक्ट्रिक कारों को शून्य से 100 किलोमीटर प्रति घंटे की रफ्तार पकड़ने में अब इतना कम वक्त लगता है कि सवाल उठ रहे हैं कि क्या इंसान इन्हें हैंडल कर पाएगा?

ऑडी ई-ट्रॉन

एसयूवी के मामले में ऑडी की धाक 'क्यू 5' और '7' ने लंबे समय से कायम की, अब बारी ई-ट्रॉन की है। ई-ट्रॉन को 100 की रफ्तार छूने में 5.7 सेकंड का समय लगता है। ये गाड़ी लगजरी के मामले में भी कम नहीं है।



जगुआर आई-पेस

जगुआर अब 'आई-पेस' के रूप में अलग स्तर पर पहुंच गई है। यह महज चार सेकंड में 100 किलोमीटर प्रति घंटे की रफ्तार छू लेती है। जगुआर की क्लासिक तो इसमें हैं ही। इसे देखकर आसानी से समझा जा सकता है कि क्यों इस तरह की एसयूवी की दीवानगी बनी रहेगी।



पोर्श टैकन टर्बो एस

'911 करेरा' की तरह ही परफेक्ट कुछ करने के लिए पोर्श ने इलेक्ट्रिक कार कंपनियों को ही पहले तय करने दिया कि क्या किया जाना चाहिए और क्या नहीं। नतीजा टर्बो एस के रूप में सामने है जो सिर्फ 2.6 सेकंड में 100 किलोमीटर की रफ्तार छू लेती है।



पिनिनफरीना बतीस्ता

इटैलियन कंपनी की यह कार सुंदरता के साथ तेजी का परफेक्ट उदाहरण है। बतौर डिजाइन हाउस 'पिनिनफरीना' ने कई खूबसूरत कारें बनाई हैं, लेकिन यह ऑल-इलेक्ट्रिक हाइपर कार अलग है जो 1.8 सेकंड में 100 किलोमीटर की रफ्तार पा लेती है।



टेस्ला रोडस्टर

इलेक्ट्रिक व्हीकल्स में टेस्ला से बड़ा कोई और नाम नहीं। दिखने में बेहद खूबसूरत 'रोडस्टर' रफ्तार पकड़ने में कम नहीं है। इसे शून्य से 100 किलोमीटर प्रति घंटे की रफ्तार को छूने में केवल 1.9 सेकंड लगते हैं।



Leading Distributor/Dealer/Stockist In Rajasthan

BAHETI AUTO PARTS

V-44, Mistri Market, Transport Nagar
BHILWARA-311001
Phone : 01482-220384,
Mobile : 09782475261
Dealer/Retailer of **HELLA** Auto Electrical
Parts for HCV's, LCV's, SUV's, Jeep, Cars

BAJAJ AUTOMOBILES

Parvatpura Bye Pass, **Ajmer**
Dealer/Retailer of Auto Components for
HCV's, LCV's, SUV's, Jeep, Cars

BAJARANG MOTORS

Madrsa Road, Near Haveli Hotel
JAISALMER-345001
Mobile : 09950900459
Dealer/Retailer of Auto Components,
TELCO/TATA Auto Components, **MICO**
Filters, Auto Electrical Parts, **TVS-Girling**
Girling Parts, **MINDA** Auto Electrical
Parts, **JAI** Leaf Springs for HCV's, LCV's,
SUV's, Jeep, Cars

BAJRANG AUTO CENTRE

Chomu Road, **KISHANG.RAINWAL**
Dealer/Retailer of Auto Components for
HCV's, LCV's, SUV's, Jeep, Cars

BAJRANG AUTOMOBILES

75, KOTWALI ROAD, **Shriganganagar**
Dealer/Retailer of Auto Components for
HCV's, LCV's, SUV's, Jeep, Cars

BAJARANG MOTORS

Madrsa Road, Near Haveli Hotel
JAISALMER-345001
Mobile : 09950900459
Dealer/Retailer of **TELCO/TATA** Auto
Components, **MICO** Filters, Auto Electrical
Parts, **TVS-Girling** Girling Parts, **MINDA**
JAI Leaf Springs for HCV's, LCV's, SUV's,
Jeep, Cars

BAJRANG AUTOMOBILES

Agra Road, Near Ralway Phatak,
DAUSA-303303
Dealer/Retailer of Auto Components for
HCV's, LCV's, SUV's, Jeep, Cars

BAJRANG TRACTOR AGENCY

9, Banasthali Marg Near Shalimar Hotel
Jaipur-302001
Email : bajarang2365209@gmail.com
Phone : 0141-2363954,2365209
Mobile : 9828132808,9414624094,
Dealer/Retailer of Auto Components and
Tractor Spare Parts, **USHA** Pistons &
Rings for HCV's, LCV's, SUV's, Jeep, Cars

BAJRANG TRACTOR STORES

Banasthali Marg Opp. Bachan plaza
Nr. Sindhi Camp, **Jaipur-302001**
Email : btstradejpr@gmail.com
Ph.: 0141-2363542, Mob.: 09460765443,
Dealer/Retailer of Auto Components and
Tractor Spare Parts

BAJRANG TRADERS

E-29, Shree Krishana Complex Transport
Nagar, **Jaipur-302003**
Email : bajrangtraders@gmail.com
Phone : 0141-4040879,
Mobile : 09414624094,
9785860001,9414352060, 7877184876
Dealer/Retailer of Auto Components for
HCV's, LCV's, SUV's, Jeep, Cars

BAJRANJ AUTOMOBILES

75, Kolwali Road, **Shriganganagar**
Dealer/Retailer of Auto Components for
HCV's, LCV's, SUV's, Jeep, Cars

BAKLIWAL & COMPANY

Kalwar Scheme, Gopal Bari, **Jaipur**
Mobile : 9314606373
Dealer/Retailer of Car Spare Parts

BAL SPARE PARTS

National .Highway. NO.8,
KHERWARA-313803
Dealer/Retailer of Auto Components for
HCV's, LCV's, SUV's, Jeep, Cars

BALABUX GIRIRAJ PRASHAD KAHALYA

Subhash Chowk, **TONK-304001**
Stockist of **NBC** Bearings for HCV's, LCV's,
SUV's, Jeep, Cars

BALAJI AUTO AGENCIES

8, Jalupura Link Road, Bhind Poonam
Market M.I. Road, **Jaipur**
Email : balajiautoagencies@gmail.com
Ph.: 0141-4015476, Mob.: 09828093138
Dealer/Retailer of Engine Spare Parts,
Bearings for HCV's, LCV's, SUV's, Jeep,
Cars

BALAJI AUTOMOBILES

Shukla Choraha, **Khandar-322025**
Mobile : 09413003695
Dealer/Retailer of Auto Components
Tyres & Tubes for HCV's, LCV's, SUV's,
Jeep, Cars

BALAJI AUTOMOBILES

S.No.3, New Tractor & Au. Market,
Suratgarh Road,
Shriganganagar-335001
Dealer/Retailer of Auto Components for
HCV's, LCV's, SUV's, Jeep, Cars

BALAJI DISPOSAL HOUSE

V-46-47, Mistri Market, Transport Nagar
BHILWARA-311001
Phone : 01482-292292, 280150,
Dealer/Retailer of **TATA** Auto
Components Spare Parts for HCV's, LCV's,
SUV's, Jeep, Cars

BALAJI ENTERPRISES

1/5, Saharan Complex 8, Mini Mayapuri
Shriganganagar-335001
Phone : 0154-2480998, 2485965,
Mobile : 09414090998
Dealer/Retailer of Filters for HCV's, LCV's,
SUV's, Jeep, Cars

BALAJI ENTERPRISES

A-1/22, Automobile Nagar, Delhi Road
Jaipur-302003
Phone : 0141-2641818,
Mobile : 09549607336, 08058912342
Dealer/Retailer of **ASL** Leaf Springs, **PIC**
Jeep Parts, **HKI** Bearings, Bearings,
Hanger Shackles for HCV's, LCV's, SUV's,
Jeep, Cars

BALAJI ENTERPRISES (M.I. ROAD)

B-13, Meer Ji Ka Bagh M. I. Road
Jaipur
Mobile : 09314066024
Dealer/Retailer of Nuts & Bolts, Car Spare
Parts and Auto Electrical Parts

BALAJI HEAVY EARTHMOVER

12, Ashvini Bazar, 1st Floor
Udaipur-313001
Email : balajiheavyearth@hotmail.com
Phone : 0294-2428225, 3294646,
Mobile : 09414156066
Stockist of Earthmoving Spare Parts

BALAJI MOTOR CO.

Shop No. 11, Transport Nagar
Jaipur-302003
Phone : 0141-2643235,
Mobile : 9875138301
Dealer/Retailer of Lubricants and Auto
Components Spare Parts for HCV's, LCV's,
SUV's, Jeep, Cars

BALAJI MOTORS

N.H. 79, Bhilwara Road,
Gangrar-312901
Mobile : 9460937135
Dealer/Retailer of Auto Components,
Tractor Spare Parts, Lubricants, Grease,
Gear Oil for HCV's, LCV's, SUV's, Jeep, Cars

बेकाबू कोरोना वायर सेंटिमेंट पर पड़ेगा भारी

ग्लोबल इकोनॉमी में चीन का शेयर 19 प्रतिशत है.. इसलिये वुहान इतना दूर भी नहीं है...

बहुत दूर है वुहान...!

जयपुर से 3753 किलोमीटर हवाई

जहाज से चलेंगे तब जाकर वुहान आयेगा। वुहान

वो ही कोरोना कैपिटल जिसके हजारों-हजार बाशिंदे जुकाम और

बुखार की चपेट में हैं। इतना दूर बैठकर हम भले ही अपने आपको सुरक्षित महसूस कर रहे हों लेकिन इन्फेक्शन ना भी आये तो भी शॉक वेक्स और पैनिक अटैक के लिये वायरस की तरह किसी वेक्टर की जरूरत नहीं पड़ती। यह तो खेल सेंटिमेंट का है और इकोनॉमी की घड़ी इसी पर टिक-टिक करती है।

भारत में अभी कुल 30 लोगों में कोरोना संक्रमण के लक्षण दिखे हैं। लेकिन देश की ऑटो और इलेक्ट्रॉनिक्स इंडस्ट्री की हार्टबीट मिस होने लगी है क्योंकि भारत और चीन दोनों एक ग्लोबल सप्लायर चीन से जुड़े हैं। और... चीन में बड़ी तादाद में ऑटो और इलेक्ट्रॉनिक कम्पोनेंट कम्पनियों ने अपने प्लांट फौरी तौर पर बंद कर दिये हैं। पिछले दिनों देश में इलेक्ट्रॉनिक्स मैनुफैक्चरिंग कम्पनियों के लॉबी ग्रुप ने सरकार ने पूछा... क्या चीन से कम्पोनेंट इम्पोर्ट करना सुरक्षित है। सरकार को इस बारे में गाइडलाइन्स और एडवाइजरी जारी करनी चाहिये। क्योंकि... भारत में मोबाइल, स्मार्टफोन, टीवी और अन्य इलेक्ट्रॉनिक गैजेट्स वाले करीब 270 असेम्बली प्लांट हैं जिनके लिये कम्पोनेंट सोर्सिंग चीन से होती है। मोबाइल फोन और स्मार्टफोन के 80 प्रतिशत कम्पोनेंट अभी भी चीन से इम्पोर्ट हो रहे हैं। यानी एक कम्पोनेंट भी असेम्बली लाइन बास्केट में नहीं पहुंच पाया तो पूरा सिस्टम ठप हो जायेगा। कम्पनियों की दिक्कत यह भी है कि पूरी सप्लायर चेन डिस्रप्ट हो रही है और जेआईटी (जस्ट इन टाइम) मैनुफैक्चरिंग के सामने बहुत बड़ा रोड़ा खड़ा हो गया है। अब यदि प्रॉडक्शन घटता है तो स्लो इकोनॉमी पर दबाव और बढ़ सकता है। दूसरा यदि मामला लम्बा खिंचता है तो फिर...। अभी कोरोना वायरस चीन के एक सीमित इलाके में ही फैला है लेकिन यदि बात बेकाबू होती है और पूरा देश इसकी चपेट में आता है तो चीन की ऑटो इंडस्ट्री को पहले दो महिने में 20 प्रतिशत का घाटा हो सकता है। बीस प्रतिशत कोई मामूली बात नहीं है। इसका कास्केडिंग इफेक्ट ऑटो सेल्स ही नहीं ग्लोबल इकोनॉमी पर भी दिखेगा। हालांकि अभी बहुत शुरुआती दिन हैं और इसे पीक होने में 2 महिने लग सकते हैं तब जाकर ही इम्पेक्ट का सही अंदाजा हो पायेगा। चीन की ऑटो इंडस्ट्री की रिपोर्ट्स कहती हैं कि यदि प्रॉडक्शन पटरी पर लौट भी आता है तो भी सेल्स सेंटिमेंट को रिकवर होने में कई महिने लग सकते हैं क्योंकि लोग घर से ही नहीं निकल रहे गाड़ी खरीदने डीलरशिप कौन आयेगा? टोयोटा के प्लांट चीन में 10 फरवरी तक बंद थे। हालांकि होन्डा ने एक प्लांट शुरू कर दिया है। फोक्सवैगन ने 10 फरवरी से उत्पादन शुरू होने की बात कही है। लेकिन बीएमडब्ल्यू और फोर्ड भी 10 तक शटडाउन कर चुके हैं। वुहान चीन के हुबेई राज्य की राजधानी है और यहां फोर्ड, टोयोटा और बीएमडब्ल्यू के अलावा होन्डा, रेनो और पीएसए के प्लांट हैं। यह देश का मैनुफैक्चरिंग और ट्रान्सपोर्ट हब है।

चायना पैसेंजर कार एसोसियेशन के अनुसार 2019 में वुहान में 22.4 लाख गाड़ियां बनी थी जो चीन के कुल कार प्रॉडक्शन का 10 प्रतिशत है। एसोसियेशन के महासचिव कुई डॉनाशू के अनुसार लॉन्ग टर्म में इसका असर नहीं पड़ेगा। 2002-2003 में जब सार्स फैला था तब 2003 में कारों की सेल्स 70 प्रतिशत बढ़ गई थी।



हालांकि विशेषज्ञ कह रहे हैं कि इसे ट्रेंड नहीं माना जाए क्योंकि मार्केट सैचुरेट हो चुका है और 1 हजार निवासियों पर 190 कारें हैं। 138 करोड़ के देश चीन में 24 करोड़ कार और लाइट मोटर वेहीकल्स हैं। खबर है कि चीन में कोरोना ने वर्क फ्रॉम होम के कॉन्सेप्ट को तगड़ी हवा दी है जो कि कार इंडस्ट्री के खिलाफ ही है।



DISTRIBUTOR ENQUIRES ARE SOLICITED

CORRECT REPLACEMENT OF O. E. PARTS

Manufacturer of :

SPRING PIN, CENTRE BOLTS, HYDRAULIC JACKS

For
REPLACEMENT MARKET
EXPORT MARKET

AS PER DRAWINGS PROVIDED



ACCURATE ENGINEERS

B-XXIX, House No. 536/28-B1, Industrial Area-C, Sua Road,
Ashirwad Kande Wali Gali, Gias Pura, Dhandari Kalan, Ludhiana-141010
Phone : 0161-5029842 Cell: +91-9357695387, 9316655111
Email: accurate.engineersldh@gmail.com



Leading Distributor/Dealer/Stockist In Rajasthan

BALAJI MOTORS

42, Ram Nagar Colony Banasthali Marg
Jaipur
Phone : 0141-4013331,
Mobile : 09829316016
Dealer/Retailer of Bearings, Lubricants,
Auto Components and Tractor Spare Parts
for HCV's, LCV's, SUV's, Jeep, Cars

BALAJI STORAGE BATERIES LTD.

85, Madho Bihari Ji Compound Opp. Police
Line , Station Road **Jaipur**
Email : balajibattjpr@gmail.com
Phone : 0141-2377335,
Mobile : 8875007771
Dealer/Retailer of Batteries for HCV's,
LCV's, SUV's, Jeep, Cars

BALAJI TRACTOR PARTS

35, Lalpura Colony, Vanasthali Marg
Jaipur
Phone : 0141-2371430,
Mobile : 09982739466, 9785727241
Dealer/Retailer of Auto Components and
Tractor Spare Parts for HCV's, LCV's,
SUV's, Jeep, Cars

BALAJI TYRES

57, Maharana Pratap Market
BHILWARA-311001
Phone : 01482-227258,
Mobile : 09829043033
Dealer/Retailer of **APOLLO** Tyres &
Tubes for HCV's, LCV's, SUV's, Jeep, Cars

BALBIR SINGH & SONS

A-6A/2, Transport Nagar **Jaipur-302003**
Email : jantatyres7@gmail.com
Phone : 0141-2640598,
Mobile : 9829013208, 9414068338
Dealer/Retailer of Tyres & Tubes for
HCV's, LCV's, SUV's, Jeep, Cars

BALDEV MOTOR WORKS

Near Petrol Pump, Gajner Road,
BIKANER-334001
Dealer/Retailer of Auto Components for
HCV's, LCV's, SUV's, Jeep, Cars

BAMB TYRES

E-33, Transport Nagar
BHILWARA-311001
Mobile : 09252526666
Dealer/Retailer of Tyres & Tubes for
HCV's, LCV's, SUV's, Jeep, Cars

BANDHU MOTORS

S-73, tractor & Automobile
Market, suratgarh Road,
Shriganganagar-335001
Dealer/Retailer of Auto Components for
HCV's, LCV's, SUV's, Jeep, Cars

BANGAR MOTORS

C-93, Transport Nagar
BHILWARA-311001
Phone : 01482-241158, 241561,
Dealer/Retailer of Auto Components for
HCV's, LCV's, SUV's, Jeep, Cars

BANGUR ENTERPRISES

J-163, Ghatgate Road, Adarsh Nagar
Jaipur-302004
Phone : 0141-2606081,
Mobile : 09829012559, 9314490281
Dealer/Retailer of Lubricants for HCV's,
LCV's, SUV's, Jeep, Cars

BANSAL AND COMPANY

D-17, Transport Nagar, **Jaipur-302003**
Email : ankitvs007@yahoo.co.in
Phone : 0141-2640801, 2610749,
Mobile : 9314188135, 9414538844
Dealer/Retailer of Lubricants, Tractor
Spare Parts, Batteries for HCV's, LCV's,
SUV's, Jeep, Cars

BANSAL ASSOCIATES

Old Truck Union, **KARAULI-322241**
Dealer/Retailer of Auto Components for
HCV's, LCV's, SUV's, Jeep, Cars

BANSAL AUTO PARTS

Shop No.338, Near Shyam Mandir, Opp.
Road No. 5, V.K.I. Area, **Jaipur-302013**
Mobile : 09982953214, 8302093914
Dealer/Retailer of Auto Components for
HCV's, LCV's, SUV's, Jeep, Cars

BANSAL AUTO STORES

29, Transport Nagar, **Jaipur-302003**
Phone : 0141-2640970,
Mobile : 09414782343
Dealer/Retailer of **Castrol** Lubricants,
HPC Lubricants **TVS, KBX and IOCL**
Lubricants for HCV's, LCV's, SUV's, Jeep,
Cars

BANSAL AUTOMOBILES

National. Highway. No.8,
PAWATA-303106
Dealer/Retailer of Auto Components for
HCV's, LCV's, SUV's, Jeep, Cars

BANSAL AUTOMOBILES

41, Transport Nagar, **Jaipur-302003**
Email : bansalauto1982@gmail.com
Phone : 0141-2640286, 2640862,
Mobile : 09414387263, 8861087086
Dealer/Retailer of Auto Components and
Lubricants for HCV's, LCV's, SUV's, Jeep,
Cars

BANSAL LUBRICANTS

Shop No. 5 Old Dhan Mandi
Shriganganagar-335001
Mobile : 9667388690
Distributor/Dealer of **CHEMOLEUMS**
Lubricants for HCV's, LCV's, SUV's, Jeep,
Cars

BANSAL LUBRICANTS

Shop No. J-83, Near Pali Ka Dhaba
Transport Nagar, **Jaipur-302003**
Email : ankurbns1288@gmail.com
Mobile : 9414391110
Dealer/Retailer of Lubricants for HCV's,
LCV's, SUV's, Jeep, Cars

BANSAL MOTORS (JAIPUR)

19, Madan Vihar, Sikar Road, Opp. Balaji
Dharmkanta, **Jaipur**
Phone : 0141-2260498,
Mobile : 09351425933
Dealer/Retailer of Auto Components
Spare Parts for HCV's, LCV's, SUV's, Jeep,
Cars

BANSAL TRACTOR & AGRO MACHINERY STORES

213, Nemi Nagar Vistar, 200 ft. Bye pass
Road Vaishali Nagar, **Jaipur**
Email : db.jaipurwest@hotmail.com
Phone : 0141-2175217, 3294702,
Mobile : 982811171, 9829180052
Dealer/Retailer of Lubricants for HCV's,
LCV's, SUV's, Jeep, Cars

BANSAL TRADERS

Burf Khana Road, **Alwar**
Mobile : 9414387205
Dealer/Retailer of Auto Components for
HCV's, LCV's, SUV's, Jeep, Cars and Tractor
Spare Parts

BANWARI AUTOMOBILES

484, Indra bazar, **Jaipur**
Email : banwaribeeay@gmail.com
Phone : 0141-2311141,
Mobile : 09414070166
Dealer/Retailer of Car Accessories

BANWARI AUTOMOBILES

484, Indra bazar, **Jaipur**
Email : banwaribeeay@gmail.com
Phone : 0141-2311141,
Mobile : 09414070166
Dealer/Retailer of Auto Components
Spare Parts and Car Accessories

BANWARI LAL & SONS

297, TRIPOLIA BAZAR, **Jaipur**
Dealer/Retailer of Auto Components for
HCV's, LCV's, SUV's, Jeep, Cars



Leading Distributor/Dealer/Stockist In Rajasthan

BARJATYA MOTORS
Jaipur Road, Bye Pass, Near Chungi Naka,
KISHANGARH
Dealer/Retailer of Auto Components for
HCV's, LCV's, SUV's, Jeep, Cars

BARMER MOTOR PARTS
Subhash Chowk, **BARMER**
Dealer/Retailer of Auto Components for
HCV's, LCV's, SUV's, Jeep, Cars

BASANT AUTOMOBILES
49-A, New Motor Market **KOTA-324007**
Phone : 0744-2365315, 2365515,
Mobile : 09928012450
Distributor/Dealer of Auto Components
for HCV's, LCV's, SUV's, Jeep, Cars

BASANT MOTORS
B-2, Transport Nagar, **Jaipur-302003**
Email : basantmotor@rediffmail.com
Phone : 0141-2641228,
Mobile : 09414057807
Distributor/Dealer of **SWARAJ MAZDA,**
TATA/Telco, EICHER Auto Components
and Tractor Spare Parts

BATRA MOTORS LUBRICANT
Shahabad Road, **BARAN-325205**
Dealer/Retailer of Auto Components for
HCV's, LCV's, SUV's, Jeep, Cars

BAWANI UDHYOG
147, Garage of Mistri Chaganji Sh No-11,
Rejdensi Road, Bombay Market
JODHPUR-
Mobile : 09928113495
Dealer/Retailer of Steering & Suspension
Parts for HCV's, LCV's, SUV's, Jeep, Cars

BEARING AND ELECTRICALS
Gandhi Chowk **JHUNJHUNU-330001**
Stockist of **NBC** Bearings for HCV's, LCV's,
SUV's, Jeep, Cars

BEARING AUTO TRADERS
Kalyan Petrol Pump, **Sikar-332001**
Dealer/Retailer of Auto Components for
HCV's, LCV's, SUV's, Jeep, Cars

**BEARING CENTRE PRAVEEN
AUTOMOBILES**
19, Toran Baori, Hotel Sonika Wali Gali,
Mewar Motor Link Road
Udaipur-313001
Email : dkbhadada@gmail.com
Phone : 0294-2411154, 2412451,
Mobile : 09414163630
Dealer/Retailer of **NBC, TEXSPIN, NRB,**
ASK, CENTO Bearings for HCV's, LCV's,
SUV's, Jeep, Cars

BEARING COMPANY
276, M. I. Road, Opp. ICICI Bank
Jaipur-302001
Email : bearingco@gmail.com
Ph.: 0141-2368171, Mob.: 09414922078
Dealer/Retailer of Bearings for HCV's,
LCV's, SUV's, Jeep, Cars

BEARING HOUSE
358, Khetan Bhawan M. I. Road
Jaipur-302001
Email : bearinghouse-jpr@yahoo.com
Phone : 0141-2376800, 2377800,
Mobile : 09314056800, 9314039800
Dealer/Retailer of Bearings for HCV's,
LCV's, SUV's, Jeep, Cars

BEARING HOUSE
Murlil Vilas Road, **BHILWARA-311001**
Email : bearinghouse@yahoo.com
Phone : 01482-223121, 236965,
Mobile : 09413402940
Dealer/Retailer of **NBC, NRB, TEXSPIN,**
RMP, KT Bearings, **KTN** Sleeve for HCV's,
LCV's, SUV's, Jeep, Cars

BEARING HOUSE
Highway Road, **Sumerpur-306902**
Dealer/Retailer of Auto Components for
HCV's, LCV's, SUV's, Jeep, Cars

BEARING HOUSE
Transport Lane, G.S. Road **BIKANER-04**
Email : Ebearing_house_bkn@yahoo.com
Phone : 0151-2540098,
Mobile : 9414142624, 9414138808,
Distributor/Dealer of **SKF** Bearings for
HCV's, LCV's, SUV's, Jeep, Cars

BEARINGS & BEARINGS
275, Mirza Ismail Road **Jaipur-302001**
Phone : 0141-2366267, 2370522,
Mobile : 09414061303, 9314515642
Distributor/Dealer of Bearings and
Lubricants for HCV's, LCV's, SUV's, Jeep,
Cars

BEST AUTOMOBILES
Bus Stand, **Sawaimadhopur**
Phone : 07462-234124,
Mobile : 09414030202
Dealer/Retailer of Auto Components for
HCV's, LCV's, SUV's, Jeep, Cars

BHAGWATI AUTO AGENCIES
6, Near Dher Ka Balaji Mandir
Sikar Road, **Jaipur**
Email : bhagwatautoagencies@gmail.com
Phone : 0141-2233734,
Mobile : 09829061766
Dealer/Retailer of Auto Electrical Parts
for HCV's, LCV's, SUV's, Jeep, Cars

BHAGWATI AUTOMOBILES
Manglana Road, Near Sargam Takig,
MAKRANA-341505
Dealer/Retailer of Auto Components for
HCV's, LCV's, SUV's, Jeep, Cars

BHAGWATI INTERNATIONAL
19, Transport Nagar, Gandhi Motor
Market Agra Road, **Jaipur-302003**
Email : atul@bhagwatiinternational.com
Phone : 0141-2641180, 4018019
Mobile : 9829017019, 9829018019
Website : www.bhagwatiinternational.com
Dealer/Retailer of Auto Components for
HCV's, LCV's, SUV's, Jeep, Cars

BHAGWATI MOTORS
Gajner Road, Chungi Naka, **BIKANER**
Dealer/Retailer of Auto Components for
HCV's, LCV's, SUV's, Jeep, Cars

BHAGWATI TRADERS
Gurjar Ki Thadi, N.S. Road, Opp. Metro
Pillar No. 72, Sodala, **Jaipur**
Email : mukeshsinghal537@gmail.com
Mobile : 09314881148, 9460370510
Dealer/Retailer of Bearings, **Tools** Kind of
Tools for HCV's, LCV's, SUV's, Jeep, Cars

BHAIRAV AUTOMOBILES
Lalwani Market, Bus Stand, Bilada
BILADA-342602
Phone : -222609, Mobile : 09414412134
Dealer/Retailer of **Castrol and SERVO**
Lubricants for HCV's, LCV's, SUV's, Jeep,
Cars

BHALIAM AUTOMOBILES
Near Truck Union, Chanankule,
Didwana-341303
Dealer/Retailer of Auto Components for
HCV's, LCV's, SUV's, Jeep, Cars

BHANDARI AUTO AGENCY
C/o. Akshay Bhansali, Plot No.8, Durga
Vihar, Shyam Nagar, Gali No.2
JODHPUR-342003
Email : akshaybhansali1973@gmail.com
Phone : 0291-2000012,
Mobile : 09950076716
Distributor/Dealer of **FIRESTONE** Leaf
Springs, **KDH** Hanger Shackles for HCV's,
LCV's, SUV's, Jeep, Cars

BHANU MOTORS
G-48, Transport Nagar Bichwal,
Ganganagar Road, **BIKANER-334001**
Phone : 0151-3090707,
Mobile : 9352792376
Dealer/Retailer of Auto Components for
HCV's, LCV's, SUV's, Jeep, Cars



Leading Distributor/Dealer/Stockist In Rajasthan

BHARAT ASSOCIATES
C-2-7, Automobile Nagar **Jaipur-302003**
Phone : 0141-2640478,
Mobile : 7665930000
Dealer/Retailer of Lubricants for HCV's,
LCV's, SUV's, Jeep, Cars

BHARAT AUTOMOBILES
146, Sethi Bhawan,
NASIRABAD-305601
Dealer/Retailer of Auto Components for
HCV's, LCV's, SUV's, Jeep, Cars

BHARAT AUTOMOBILES
National Highway No.8,
KHERWARA-313803
Dealer/Retailer of Auto Components for
HCV's, LCV's, SUV's, Jeep, Cars

BHARAT AUTOMOBILES
Sanwad Road, National Highway No. 7,
Rajsamand
Dealer/Retailer of Auto Components for
HCV's, LCV's, SUV's, Jeep, Cars

BHARAT AUTOMOBILES
OPP. TOWN HALL, SURAJPOLE, **Pali**
Dealer/Retailer of Auto Components for
HCV's, LCV's, SUV's, Jeep, Cars

BHARAT BATTERY HOUSE
Old Station Road, **Alwar**
Mobile : 9414231851
Dealer/Retailer of Auto Electrical Parts
and Batteries for HCV's, LCV's, SUV's, Jeep,
Cars

BHARAT ENTERPRISES
B-X-20, Automobile Nagar
Jaipur-302003
Email : bharatenterprises.jpr@gmail.com
Phone : 0141-2640478, 2651563,
Mobile : 9414040881
Dealer/Retailer of Auto Electrical Parts
and Batteries, Lubricants for HCV's, LCV's,
SUV's, Jeep, Cars

BHARAT MINING TOOLS
Shop No.8, Muslim Musafir Khana,
Bagoda Road, **JALORE-343001**
Mobile : 09414325398
Dealer/Retailer of Earthmoving Spares

BHARAT MOTOR & TRACTOR AGENCIES
Opp. Tambi Tower, Sansar Chandra Road
Jaipur-302001
Email : bharatmotor819@gmail.com
Phone : 0141-2360819, 4010819,
Mobile : 9829031863, 9928241165
Dealer/Retailer of Auto Components and
Tractor Spare Parts

BHARAT MOTOR AGENCY
Mandi Chauraha Outside Bus Stand
Nimbahera-312601
Phone : 01477-291218,
Mobile : 09413047618
Dealer/Retailer of **MRF Tyres & Tubes,**
DUNLUP Tyres & Tubes, TVS Tyres &
Tubes, CEAT Tyres & Tubes for HCV's,
LCV's, SUV's, Jeep, Cars

BHARAT MOTOR COMPANY
G.S. ROAD, **BIKANER**
Dealer/Retailer of Auto Components for
HCV's, LCV's, SUV's, Jeep, Cars

BHARAT MOTOR STORE
53, New Motor Market, **KOTA-324007**
Phone : 0744-2362825, 23246130, 100,
Dealer/Retailer of Auto Components for
HCV's, LCV's, SUV's, Jeep, Cars

BHARAT MOTORS
Chungi Naka, **BIKANER-**
Dealer/Retailer of Auto Components for
HCV's, LCV's, SUV's, Jeep, Cars

BHARAT MOTORS
43, Bye Pass Police Line Road
CHITTORGARH
Phone : 01472-240865, 240870,
Mobile : 09214797911
Dealer/Retailer of Auto Components for
HCV's, LCV's, SUV's, Jeep, Cars

BHARAT MOTORS
Gajner Road, **BIKANER**
Dealer/Retailer of Auto Components for
HCV's, LCV's, SUV's, Jeep, Cars

BHARAT ROADLINES
E-6, TRANSPORT NAGAR, **Jaipur-302003**
Dealer/Retailer of Auto Components for
HCV's, LCV's, SUV's, Jeep, Cars

BHARAT TANKER TRANSPORT CO.
35-A, Central Area Reti Stand,
Udaipur-313002
Phone : 0294-2583334, 2584502,
Dealer/Retailer of Auto Components for
HCV's, LCV's, SUV's, Jeep, Cars

BHARAT TYRE
12, Tej Mandi, **Alwar**
Mobile : 8696720715
Dealer/Retailer of Tyres & Tubes for
HCV's, LCV's, SUV's, Jeep, Cars

BHARAT UDYOUG
Pradrashani Road, **BHARATPUR-**
Dealer/Retailer of Auto Components for
HCV's, LCV's, SUV's, Jeep, Cars

BHARATIYA MOTORS
Near Octray Naka, **JAIPUR ROAD**
CHOMU-303702
Dealer/Retailer of Auto Components for
HCV's, LCV's, SUV's, Jeep, Cars

BHARDWAJ AUTO AGENCIES
Banasthali Marg, **Jaipur-302001**
Phone : 0141-2366591, 4013318,
Mobile : 9829074153
Dealer/Retailer of Auto Components and
Tractor Spare Parts

BHARDWAJ AUTO AGENCY
Vanasthali Marg, **Jaipur**
Phone : 0141-2366591, 2294572,
Dealer/Retailer of **Castrol** Hose Pipes and
Fan Belts for HCV's, LCV's, SUV's, Jeep

BHARDWAJ BROTHERS
21-B, Gopinath Marg **Jaipur-302001**
Email : bhardwaj.banwarilal@yahoo.com
Phone : 0141-2363315, 4013315,
Mobile : 09414072725
Stockist of Auto Components and Tractor
Spare Parts

BHARDWAJ TRADING COMPANY
G-6, Chacha Complex Jalupura Link Road
M. I. Road, **Jaipur**
Email : btcjprsonalik@gmail.com
Phone : 0141-4013317, 2363315,
Mobile : 09829134272
Stockist of **SONALIKA** Auto Components
and Tractor Spare Parts

HART MOTORS
JALORE CHORAHA, Sumerpur-306902
Dealer/Retailer of Auto Components for
HCV's, LCV's, SUV's, Jeep, Cars

BHARTI TRADERS
A-285, Transport Nagar, **Alwar**
Mobile : 9214522514, 9461310814,
Dealer/Retailer of Auto Electrical Parts
for HCV's, LCV's, SUV's, Jeep, Cars

BHARTIYA AGENCIES
23, Ram Nagar Colony Banasthali Marg
Jaipur
Email : miteshbhatia08@gmail.com
Phone : 0141-5102803,
Mobile : 9929461111, 9929471111
Dealer/Retailer of Auto Components for
HCV's, LCV's, SUV's, Jeep, Cars

BHASKAR EARTH MOVERS
Goner Mod, M.R.F. Showroom Ke Samne,
Tonk Road, **Jaipur-302015**
Mobile : 09829041466, 09001098750
Dealer/Retailer of **JCB** Earthmoving Spares

कार ओनर्स की समस्याओं के सॉल्यूशंस मिलते हैं इन टूल्स पर

हम जिन डिवाइसेज का सबसे अधिक उपयोग करते हैं, उनमें मोबाइल के बाद कार का नाम सबसे पहले आता है। लेकिन कार्स को बहुत ही अच्छी देखभाल की भी जरूरत पड़ती है ताकि वे अपनी बेस्ट परफॉर्मेंस दे सकें। डिजिटल वर्ल्ड में ऐसे कुछ टूल्स मौजूद हैं जो कार ओनर्स की अनेक समस्याओं का समाधान कर सकते हैं और उनके लिए किफायती भी साबित हो सकते हैं। इनमें से कोई आपके खर्चों को ट्रैक करने और सर्विस रिमाइंडर्स सेट करने में मदद करता है तो कोई आपको छोट-छोटी रिपेयरिंग खुद करने के लिए एक्सपर्ट टिप्स उपलब्ध करवाता है। जानिए इन टूल्स के बारे में और रखिए अपनी कार को फिट एंड फाइन।

ड्राइवो (एंड्रॉइड, आईओएस):

माइलेज नापें, सर्विस रिमाइंडर्स सेट करें और एक्सपेंसेज ट्रैक करें

ड्राइवो, फ्री होने के साथ ही बेहतरीन ऑल-इन-वन कार मैनेजमेंट एप्स में से एक है। इसकी मदद से आप एक्सपेंसेज ट्रैक करने, गाड़ी का माइलेज कैलकुलेट करने और कार सर्विस के रिमाइंडर्स लगाने जैसे काम कर सकते हैं। यह एप पूरी तरह मैन्युअल है जिसमें आप फ्यूअर भरवाते समय कई डिटेल्स फिल कर सकते हैं जिनके आधार पर यह कार की सर्विस, रूट, एक्सपेंसेज और रिपेयरिंग को ट्रैक करेगा और आपकी कार से जुड़ी सभी जरूरी स्टैटिस्टिक्स का एक डैशबोर्ड तैयार करके देगा।

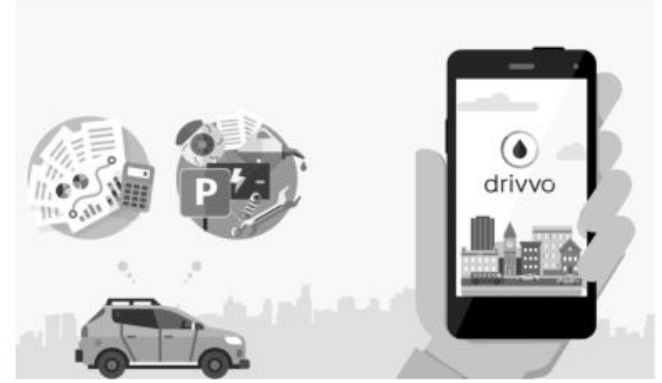

क्रिसफिक्स (यूट्यूब):

यहां मिलेंगे डीआईवाय रिपेयर्स व कार हैक्स जैसे मददगार वीडियोज

यूट्यूब पर कार वीडियोज के लिए क्रिसफिक्स एक बड़ा नाम है। इसके कार रिपेयर और मेंटेनेंस वीडियोज आपको बेसिक्स सिखाते हैं जिससे आप मैकेनिक्स पर होने वाले खर्चों को कम कर सकते हैं। इस चैनल पर आपको ब्रेक, इंजन, ऑयल चेंज, मेंटेनेंस जैसे टॉपिक्स पर वीडियोज मिलेंगे। यहां आपको कुछ मजेदार हैक्स भी मिलते हैं जैसे हैडलाइट्स को सही करने में टूथपेस्ट कैसे मददगार होता है या कई सालों से खड़ी कार को स्टार्ट कैसे किया जाए। यहां मौजूद प्रैक्टिकल नॉलेज आपका समय, पैसा और ऊर्जा बचाने में मदद करती है।

ऑटोमोटिव फोरम्स (वेब):

कार की मेंटेनेंस से जुड़ी हर जिज्ञासा का यहां मिलता है संतुष्टिपूर्ण समाधान

महत्वपूर्ण सर्च फंक्शन के साथ ऑटोमोटिव फोरम्स इंटरनेट पर मौजूद कार के शौकीनों का सबसे पुराना डिस्कशन बोर्ड है। इसका आर्काइव सर्च करने पर आपको कई महत्वपूर्ण सवाल और उनके जवाब भी मिल जाएंगे जो आपकी कार्स से जुड़ी जिज्ञासाओं को काफी हद तक शांत करने में सफल होंगे। अगर ऐसा न हो तो आप नए सवाल भी पूछ सकते हैं जिनके जवाब जल्द ही अन्य यूजर्स की ओर से पाने की आप उम्मीद कर सकते हैं। यहां आपको लगभग सभी बड़े कार मैन्युफैक्चरर्स के सब-फोरम्स भी मिलेंगे। इसके अलावा आप अपनी कार के मॉडल के अनुसार उससे जुड़े सभी टॉपिक्स भी देख सकते हैं।



Specialists in :

**500/7 Grade S. G. IRON
CHASSIS PARTS OF TRUCKS & TROLLY**



Manufacturers & Exporters :

Chaggar ENGINEERING WORKS

Out Side Industrial Area, Jalandhar-144 004

Ph.: (O) 2290774 (R) 2221193 (Tele Fax): 0181-2290639

(M) 94172-21193, 9888881193 E-mail : cew_hangers@yahoo.co.in

Distributors Required for U. P. & Karnataka



Leading Distributor/Dealer/Stockist In Uttar Pradesh

BHATI AUTOMOBILES

Near Truck Union, Kuchaman Road,
Didwana-341303
Dealer/Retailer of Auto Components for
HCV's, LCV's, SUV's, Jeep, Cars

BHATIA ENTERPRISES

2 Plot No E-130 Govindpuri 80 Ft Rd Near
Seeta Devi Hospital Ramnagar Sodala
Jaipur-
Email : info.bhatiaenterprises@gmail.com
Mobile : 09799024141, 9461481401
Dealer/Retailer of Auto Electrical Parts
and Batteries, Tyres & Tubes, Lubricants
for HCV's, LCV's, SUV's, Jeep, Cars

BHAVYA ENGINEERING COMPANY

G-37, City Centre, Sansar Chand Road
Jaipur-302001
Email : bhavya.jaipur@yahoo.com
Phone : 0141-3079283, 5101410,
Mobile : 9929607093, 8094182838
Dealer/Retailer of Auto Electrical Parts
for HCV's, LCV's, SUV's, Jeep, Cars

BHAWANI MOTORS

Sanchor Road, **SINDHARI**
Dealer/Retailer of Auto Components for
HCV's, LCV's, SUV's, Jeep, Cars

BHERUNATH TYRES

9, Charbhuj Complex, Near Charbhuj
Dharam Kanta, Transport Nagar
BHILWARA-311001
Mobile : 09829709417
Dealer/Retailer of Tyres & Tubes for
HCV's, LCV's, SUV's, Jeep, Cars

BHILWARA SALES CORPORATION

Shop No-2, Khoadiyar Complex, Nr.New
Ganesh Shoe Store, Bhupalganj Arya Samaj
Road, **BHILWARA-311001**
Email : arvindlathi@yahoo.co.in
Phone : 01482-237348,
Mobile : 9829044378
Trader of Earthmoving Spare Parts

BHILWARA TYRES

G-6,7,13 & 14, Transport Nagar
BHILWARA-311001
Email : bhlassociates@yahoo.co.in
Phone : 01482-241830, 252100, 252746,
Dealer/Retailer of **APOLLO** Tyres &
Tubes for HCV's, LCV's, SUV's, Jeep, Cars

BHUPENDR AUTOMOBILES WORK-SHOP

Agra Road, Truck Stand
Jaipur-302003
Phone : 0141-2610997, 2620176,
Dealer/Retailer of Auto Components for
HCV's, LCV's, SUV's, Jeep, Cars

BHUPESH MACHINERY MART

Rajendra Marg, **BHILWARA**
Dealer/Retailer of Auto Components for
HCV's, LCV's, SUV's, Jeep, Cars

BHUTESHWAR AUTOMOBILES

CHUNGI NAKA NO. 3, **Sirohi-**
Dealer/Retailer of Auto Components for
HCV's, LCV's, SUV's, Jeep, Cars

BIKANER AUTOMOBILES

Kanayalal Radheshyam Bagri New Line,
Maheshwari Mohalla
GANGASHAHAR-334401
Phone : -3092631, 2270340,
Dealer/Retailer of Auto Components for
HCV's, LCV's, SUV's, Jeep, Cars

BIKANER DIESELS

G.S. ROAD, **BIKANER**
Dealer/Retailer of Auto Components for
HCV's, LCV's, SUV's, Jeep, Cars

BIKANER MACHINERY STORE

Gangashahar Road, **BIKANER-334001**
Phone : 0151-2540493, 2522941,
Dealer/Retailer of Earthmoving Spares

BIKANER MOTOR STORES

Gangashahar Road, **BIKANER-**
Dealer/Retailer of Auto Components for
HCV's, LCV's, SUV's, Jeep, Cars

BINU BEARING HOUSE

44, Ram Nagar Colony Vansthali Marg
Sindhi Camp, **Jaipur**
Phone : 0141-2364946,
Mobile : 09001344946
Dealer/Retailer of Bearings for HCV's,
LCV's, SUV's, Jeep, Cars

BINU MOTORS

48/7, New Motor Market, **KOTA**
Dealer/Retailer of Auto Components for
HCV's, LCV's, SUV's, Jeep, Cars

BOMBAY MOTOR STORES

New Motor Market, **KOTA-324007**
Dealer/Retailer of Auto Components for
HCV's, LCV's, SUV's, Jeep, Cars

BOMBAY WALA TRADERS

Link Road Behind Fidos Hotel,
New Motor Market, **KOTA-324005**
Email : bwt_kota@yahoo.com
Phone : 0744-2365494,
Mobile : 09414188052, 8058797726,
Dealer/Retailer of **ANL** Brake Linings,
ALLIED NIPPON Brake Disc, Brake
Linings, Brake Parts, Brake Shoe, Brake
Pipe, Brake Kits, Brake Pads, **NGK** Spark
Plug, **AMP, ESCORT** Shokers, **RSE** Steering
& Suspension Parts, **KCI** Bearings,
REMSONS Cables & Wire, **SF** Gears &
Gear Parts, **AEI** Bearings, **Gedov** Clutch
Buttons, Clutch Plates, Clutch Facing,
Clutch Repair Kits for HCV's, LCV's, SUV's,
Jeep, Cars

BOMBAY MOTORS

D-15, Kalwar Scheme Gopal Bari
Jaipur-302006
Phone : 0141-2375335, 2362959,
Mobile : 09829019977
Dealer/Retailer of Auto Components
Spare Parts for HCV's, LCV's, SUV's, Jeep,
Cars

BOMBAY OIL AND TRACTOR PARTS

Shop No. 2, M.M. Complex Near Mewar
Motor Udiyapole, **Udaipur-313001**
Email : jintenjain183@gmail.com
Phone : 0294-2417137,
Mobile : 09214433446
Dealer/Retailer of **GMT** Nuts & Bolts, **TVS**
Brake Linings, **RANE** Steering &
Suspension Parts, **UBL** Bearings, **ALOK**
Auto Components for HCV's, LCV's, SUV's,
Jeep, Cars

BORAD BROTHERS

3, CHIRIYA GHAR MARKET,
Shriganganagar-335001
Dealer/Retailer of Auto Components for
HCV's, LCV's, SUV's, Jeep, Cars

BRIGHT AUTOMOBILES

105, New Motor Market, **KOTA-324007**
Phone : 0744-2365969, 2401546,
Mobile : 09414177046
Dealer/Retailer of **UNIPACK** Kamani
Parts, **KAFILA** Leaf Springs, **LUMAX** Auto
Electrical Parts, **TVS-Girling** Girling Parts,
TOTAL Lubricants for HCV's, LCV's, SUV's,
Jeep, Cars

(Continue in Next Edition)

नोट:- उपरोक्त जानकारी हमारे Feedback Form के आधार पर एकत्रित कर प्रकाशित की गई है। यदि इसमें किसी भी प्रकार की त्रुटि रह गई है तो सम्बन्धित डीलर/मैन्यूफैक्चर्स पृष्ठ संख्या 22 पर प्रकाशित Feedback Form को पुनः भरकर भिजवाने का कष्ट करें ताकि आगामी अंक में संशोधित जानकारी प्रकाशित की जाये। For More Detail Login to - www.parivahansampda.in or www.parivahansampda.com



मारुति की ऑल्टो जैसी छोटी कारों की बिक्री 11.1 प्रतिशत बढ़कर 27,499 हुई



कंपनी ने फरवरी में 1.47 लाख
वाहनों की बिक्री की

बीएस-6 के अमल में आने के असर से
मांग में आई कमी

- पिछले साल समान महीने में मारुति ने बेची थीं 1.48 लाख गाड़ियां

देश की सबसे बड़ी कार कंपनी मारुति सुजुकी इंडिया (एमएसआई) की फरवरी के दौरान कुल बिक्री में 1.1 प्रतिशत की गिरावट देखने को मिली। कंपनी की कुल 1,47,110 गाड़ियां बिकी। पिछले साल समान महीने में 1,48,682 गाड़ियां बेची थीं। मारुति ने रविवार को जारी एक बयान में यह जानकारी दी। इसके मुताबिक फरवरी, 2020 में कंपनी की घरेलू बिक्री 1.6 प्रतिशत की गिरावट आई। इस दौरान 1,36,849 गाड़ियां बेचीं। एक साल पहले समान महीने में इसका आंकड़ा 1,39,100 रहा था। बिक्री में गिरावट की वजह मांग में कमजोरी बने रहना और बीएस-6 उत्सर्जन मानक का अमल में आना है। यह मानक एक अप्रैल से लागू होने वाले हैं। इस तारीख से कंपनियों को बीएस-6 मानक वाले वाहन बेचने होंगे।

फरवरी में मारुति सुजुकी की छोटी कारों ऑल्टो और एस-प्रेसो की बिक्री 11.1 प्रतिशत बढ़कर 27,499 गाड़ियों तक पहुंच गई, जो एक साल पहले समान महीने में 24,751 थी। वहीं कॉम्पैक्ट सेगमेंट में वैगनआर, स्विफ्ट, सेलेरियो, इग्निस, बलेनो, डिजायर टूर एस की बिक्री 3.9 प्रतिशत घटकर 69,828 रह गई। एक साल पहले समान महीने में इस सेगमेंट में कंपनी ने 72,678 गाड़ियां बेची थीं। मिड साइज सेगमेंट में कंपनी की सियाज कार की बिक्री 17.51 प्रतिशत घटकर 2,544 रह गई। यह पिछले साल फरवरी में 3,084 थी। मारुति की पैसेंजर व्हीकल्स की बिक्री में 0.6 प्रतिशत की गिरावट रही। फरवरी में कंपनी ने 99,871 गाड़ियां बेचीं। फरवरी 2019 में कंपनी ने 1,00,513 कारें बेची थीं। पैसेंजर व्हीकल्स में यूटिलिटी व्हीकल, कार और वैन शामिल हैं।

महिंद्रा की बिक्री में 42 प्रतिशत की भारी गिरावट

महिंद्रा एंड महिंद्रा (एमएंडएम) की कुल बिक्री में 42 प्रतिशत की गिरावट दर्ज हुई है। फरवरी में कंपनी कुल 32,476 गाड़ियां ही बेच पाई। जबकि पिछले साल इसी महीने में कंपनी ने 56,005 गाड़ियां बेचने में सफलता हासिल की थी। घरेलू बिक्री की बात करें तो कंपनी ने 30,637 गाड़ियां बेची हैं। पिछले साल इसी माह में बिक्री 52,915 गाड़ियों की तुलना में 42 प्रतिशत कम है।

चीन से सप्लाई घटने से उत्पादन प्रभावित हुआ

चीन से पार्ट्स की सप्लाई घटने से बीएस-6 गाड़ियों का उत्पादन कुछ हद तक प्रभावित हुआ। इससे फरवरी में बिलिंग वॉल्यूम में काफी गिरावट देखी गई। डीलर इन्वेंट्री अब 10 दिन से कम है।

टाटा मोटर्स की घरेलू बिक्री 34 फीसदी घटी, होंडा कार्स की बिक्री में 46 प्रतिशत गिरावट दर्ज हुई

टाटा मोटर्स ने इस साल फरवरी में 38,002 गाड़ियां ही बेच पाई।

यह पिछले साल इसी महीने में कंपनी द्वारा बेची गई गाड़ियों की संख्या 57,221 से 34 प्रतिशत कम है। पिछले महीने कंपनी की कॉमर्शियल वाहनों की बिक्री 35 प्रतिशत 25,572 रही। कंपनी ने पिछले साल फरवरी में 39,111 कॉमर्शियल वाहन बेचे थे। इसी तरह होंडा कार्स इंडिया की घरेलू बाजार वाहन बिक्री फरवरी में 46.26 प्रतिशत घटी है। कंपनी ने माह में 7,269 गाड़ियां बेचीं। पिछले साल फरवरी में यह आंकड़ा 13,527 रहा था।

ह्यूंडई की बिक्री 10.3 प्रतिशत घटी, निर्यात 22 प्रतिशत घटा, 48,910 गाड़ियां ही बिकीं

ह्यूंडई मोटर इंडिया ने फरवरी में 10.3 प्रतिशत गिरावट के साथ कुल 48,910 गाड़ियां बेचीं हैं। पिछले साल समान महीने में कंपनी ने कुल 54,518 गाड़ियां बेची थी। घरेलू बिक्री की बात करें तो इसमें 7.2 प्रतिशत की गिरावट आई है। कंपनी ने फरवरी में घरेलू बाजार में कुल 40,010 गाड़ियां बेची हैं। पिछले साल इसी महीने इसका आंकड़ा 43,110 था। फरवरी में कंपनी के निर्यात में 22 प्रतिशत की गिरावट देखने को मिली। ह्यूंडई मोटर 8,900 गाड़ियां ही निर्यात कर पाई।



MACAS[®]
AUTOMOTIVE
An ISO/ITAF 16949 Certified Co.

मकास ऑटोमोटिव

ऑटो एक्सपो 2020 सफलता के बढ़ते कदम...

फरीदाबाद। फरवरी 2020 ऑटो एक्सपो के 15 वें संस्करण में मकास ऑटोमोटिव, फरीदाबाद के पैवेलियन में परिवहन सम्पदा के संपादक श्री अवनीश जैन ने अपनी पूरी टीम के साथ दौरा किया और पूरी मकास टीम के साथ पैवेलियन में उपस्थित डायरेक्टर श्री अनुज मेहता और मार्केटिंग हेड श्री प्रमोद कुमार से मुलाकात की। पैवेलियन में प्रत्येक सदस्य पूरे जोश और उत्साह के साथ अपने-अपने कार्य में जुटे हुए थे और एक पॉजिटिव एनर्जी का संचार देखने को मिला जिसका श्रेय टीम के सेनापति श्री प्रमोद कुमार और सम्राट श्री अनुज मेहता को ही दिया जा सकता है। मकास ऑटोमोटिव के भव्य पैवेलियन में विजिटर्स व चैनल पार्टनर्स का भारी जमावड़ा देखने को मिला। मकास ऑटोमोटिव के इस प्लेटफार्म पर ना सिर्फ भारतीय ऑटोमोबाइल बाजार से आये चैनल पार्टनर्स का बल्कि डिफेंस, एसटीयू, व एक्सपोर्ट्स का भी भरपूर स्वागत किया। श्री प्रमोद कुमार व उनकी पूरी मार्केटिंग टीम ने अपने खास अंदाज में नववर्ष का अभिनन्दन किया और सभी आगन्तुकों को एक "Thanks Momento" भी भेंट किया गया। 15वें ऑटो एक्सपो में मकास का सबसे चर्चित पैवेलियन रहा क्योंकि मकास



श्री अनुज मेहता

टीम ने ऑटोमोबाइल व्यवसाय की सबसे मजबूत कड़ी 'मैकेनिक्स' को भी आमंत्रित कर रखा था। जिसमें से कई अनुभवी मैकेनिक्स ने मकास प्रोडक्ट्स की सराहना की। मकास ऑटोमोटिव टीम ने माईक पर अनुभवी मैकेनिक्स को मंच पर आमंत्रित कर मकास प्रोडक्ट्स के बारे में उनके अनुभवों को साझा किया। सभी मैकेनिक्स को लंच पैक व उपहार प्रदान किये।

ऑटो एक्सपो 2020 के पहले दिन अर्थात दिनांक 6 फरवरी 2020 को श्री प्रमोद कुमार ने अपना 30 वर्षों का कार्यकाल क्लच इण्डस्ट्री में सफलतापूर्वक पूर्ण किया और अगले चार दिवसीय ऑटो एक्सपो में अपनी सरल भाषा में अपने अनुभवों को साझा कर सभी के दिलों पर राज किया। अपने पैवेलियन पर निरन्तर उर्जा का संचार करने में माहिर श्री प्रमोद कुमार व उनकी टीम ने फलस्वरूप ऑटो एक्सपो का "Best Service Counter" होने का खिताब ही नहीं हासिल किया, बल्कि कम्पनी के डायरेक्टर श्री अनुज मेहता ने यह घोषणा भी की अगली बार ऑटो एक्सपो में मकास द्वारा इससे भी बड़ा स्पेस आरक्षित करवाया जायेगा। श्री प्रमोद कुमार ने बताया कि ऑटो एक्सपो के तुरन्त बाद अब मकास की पूरी टीम इस वित्तीय वर्ष की Closing में जुट गयी जो पिछले वर्ष से 50 प्रतिशत के ऊपर है।

भारत की अग्रिम पंक्ति में शामिल क्लच, ब्रेक, बटन (ओ.ई.एम. अप्रूव्ड) निर्माता कम्पनी मकास ऑटोमोटिव, फरीदाबाद गत दो वर्षों में ही भारत की अग्रिम

पांच निर्माता कम्पनियों में अपना स्थान सुरक्षित कर लिया है। फरीदाबाद के डीएलएफ में स्थित प्लांट में क्लच, ब्रेक लाईनिंग और क्लच बटन का निर्माण कार्य किया जाता है। स्मरण रहे कि मीबा बटन आस्ट्रिया से भारत में सिर्फ मकास द्वारा ही अधिकृत रूप से आयात किया जाता है। मकास ऑटोमोटिव ने 1997 में भारतीय बाजार में प्रवेश किया व तभी से लगातार भारतीय बाजार के अलावा कई बड़ी वाहन निर्माता कम्पनियों को भी अपने प्रोडक्ट्स (ओईएम) की सप्लाई कर रहा है। कम्पनी भारतीय सेना में भी अपने प्रोडक्ट्स को अनुबन्धित करवाकर सप्लाई कर रही है, कम्पनी द्वारा प्रोडक्ट्स की इसी गुणवत्ता के कारण देश में ही नहीं अपितु विदेशों में भी काफी सराहा गया है और आज कई देशों में मकास द्वारा निर्मित प्रोडक्ट्स का निर्यात किया जा रहा है।

मकास ऑटोमोटिव के मार्केटिंग हेड श्री प्रमोद कुमार ने कहा कि हमने अपना लोहा बाजार में मनवाया है इसके पीछे हमें अपनी प्रोडक्ट्स की क्वालिटी पर पूर्ण विश्वास है भारत की अग्रणी क्लच निर्माता कंपनी में लम्बे समय तक सेवायें देने के बाद अब मकास व उसकी पूरी टीम अपने



सभी ग्राहकों को अपने प्रोडक्ट्स द्वारा स्टॉक की आपूर्ति कर रहे हैं। उनका कहना है कि कम्पनी के डायरेक्टर श्री अनुज मेहता अपने प्रोडक्ट्स की क्वालिटी को लेकर बहुत जागरूक रहते हैं और हल्की क्वालिटी का रॉ मैटेरियल प्लांट के गेट से ना तो अंदर आने देते हैं और न ही तैयार प्रोडक्ट्स को बिना जांच के बाहर जाने की अनुमति प्रदान करते हैं। श्री प्रमोद ने बताया कि भारत बहुत ही बुद्धिमान लोगों का देश है और यदि हम सब चाहें तो एक जुट होकर इस मंदी का सामना भी कर सकते हैं आप देशी ब्रांड के अच्छे प्रोडक्ट्स का ही इस्तमाल करें। जिन्दगी बहुत ही छोटी होती है लेकिन आपका काम काफी समय तक बोलता है, तो बड़ा काम करके दिखाओ। पिछले 5 माह में मेरी कम्पनी 25 प्रतिशत गोथ पर है क्योंकि ये मेरी इच्छा शक्ति थी ऐसी ही आपकी इच्छाशक्ति होनी चाहिये की आप कितनी गोथ कर पाते हैं। भारत में ऑटोमोबाइल इण्डस्ट्रीज का भविष्य बहुत सुनहरा है और इसमें काफी सम्भावनायें हैं, कैरियर है, यदि आप तैयार हैं तो? श्री प्रमोद कुमार का ऑटोमोबाइल बाजार और अपने प्रतिद्वन्दियों को यही संदेश पहुंचाने का प्रयास है कि अभी 'टाईगर जिंदा है'।



1990-2020

Pramoed Kumar
completes 30 years
in Clutch Industry.
Made possible by
customer support!



ऑटो एक्सपो-2020 जीता 'बेस्ट सर्विस काउंटर' का खिताब

PICTORIAL VIEW

MACAS[®]
AUTOMOTIVE

An ISO/ITAF 16949 Certified Co.



At 15th Auto Expo 2020 Products Display of Macas Automotive, Faridabad



Mr. Pramod Kumar (Marketing Head) of Macas Automotive, Faridabad attending their Customer with Marketing Team at his Pavilion.



Mr. Pramod Kumar (Marketing Head) & Mr. Anuj Mehta (Director) of Macas Automotive, Faridabad talking their Customer about macas products at his Pavilion.



Mr. Pramod Kumar Felicitating their Customers at his Pavilion



Mr. Pramod Kumar announcing sales policies their Customer at his Pavilion.



Mrs. & Mr. Anuj Mehta Director of Macas Automotive, Faridabad with Mr. Pramod Kumar.

**Manufacturing
Relationship
Distributing
Quality**

एल-चिको
EL-CHICO
CLUTCH SYSTEM

An IATF-16949:2016
Certified Co.

- TATA
- LEYLAND
- AMW
- EICHER
- FORCE
- MAHINDRA
- ESCORT
- JOHN DEERE
- SONALIKA
- MASSEY
- CNH INDUSTRIAL
- SWARAJ
- TAFE
- ZETOR

- ◆ Suppliers to OEM's/OE's.
- ◆ Supplying to STU's & DGQA
- ◆ In-house heat treatment facility with gas carburising.
- ◆ Online testing machines to cater defect free product.
- ◆ In house casting facility with induction furnace and standard Lab.



IATF 16949:2016



*Manufacturer & Exporter
of*
**Clutch & Clutch Components,
Flywheels & U. J. Cross**

EL-Chico Clutch Pvt. Ltd.

- 📍 Plot No. 252, Sector-24, Faridabad-121 005 (Haryana)
- ☎ +91-129-2230455
- ✉ E-mail: elchicoclutch@gmail.com, ed@elchicoclutch.com
- 🌐 www.elchicoclutch.com

For Sales Enquiry Contact
Mrs. Chanchal Sharma (Exports)
📞 9599504944

Mr. Sunil Handoo
(OEM & After Market)
📞 9810221004

Exclusive Distributor For Rajasthan

Kumar Enterprises

- 📍 B-XI 31-32, Automobile Nagar, Jaipur-302003 (Raj.)
- ☎ +91-141-2640940 📞 9829212009 ✉ E-mail: kumarenterprises.jpr@gmail.com

RMP[®]

BEARINGS

PRODUCTS MADE WITH PRECISION AND PASSION

Quality that
Recognised
by World



Tier 2 / Complete Range of Products for

OEM Customers



AXIS/RMP/01-16/01

RMP BEARINGS LIMITED
Station Road, Ranpur - 382 245.
Dist. : Ahmedabad, Gujarat, INDIA
Phone : +91 2711 238227, 238343.
Fax : +91 2711 238496
Email : mail@rmpbearings.com.
Website : www.rmpbearings.com



REGD. OFFICE
08, Pragatishil Society,
Opp. Mangal Maitry Hall, Paldi,
Ahmedabad - 380 007.
Phone : +91-79-26581492
+91-79-26574746
Fax : 91-79-26589135





The Most Trusted Brand



AKAR
ISO/TS 16949 CERTIFIED COMPANY
The Ultimate Grip



OEM Supplier to :



Product Range :

- TATA • Leyland • M & M • Eicher • AMW
- Man • Volvo • Maruti • Swaraj Mazda



OEM Supplier to :



Manufactured By :

AKAR Auto Industries Ltd.

Gut No. 24-25, Chitengaon, Paithan Road
Aurangabad (Maharashtra)
Phone : +91-2431-661999, 91+240-6647200
Fax : +91-240-2554640 Email : sales@akartoolsltd.com
Visit us at : www.akartoolsltd.com

Any Inquiry Please Contact Mr. M. K. Verma # 91-9096080387





ट्रक को अभी देर से मिलेगी ग्रोथ की सड़क...

प्रीबाइंग जोर नहीं पकड़ने से अगले वर्ष की आखिरी छमाही में ऑर्गेनिक ग्रोथ दिखने लगेगी लेकिन रिकवरी 2021 के आखिर तक ही होगी...

देश में ट्रांसपोर्ट सेक्टर के हालात क्या हैं इसका अंदाजा ट्रक सेल्स से लगाया जा सकता है। 2019 में देश में ट्रकों के सेल्स वॉल्यूम में 31 प्रतिशत का बहुत बड़ा करेक्शन दर्ज किया गया। यह कोई मामूली आंकड़ा नहीं है, और यहां से रिकवरी के रास्ते पर आगे बढ़ने का राह लम्बी बताई जा रही है क्योंकि फ्लीट भी सरप्लस है और कंज्यूमर डिमांड में भी ग्रोथ सुस्त है। फिर हाई ऑपरेटिंग कॉस्ट (टीसीओ) के कारण वायबिलिटी के भी सवाल हैं और फाइनेंस कम्पनियों डिफॉल्ट वाली गाड़ियों को मिशन मोड में पकड़ रही हैं।

इंडस्ट्री रिपोर्ट्स के अनुसार 2019 ट्रक सेल्स के लिहाज से 20 दशक में सबसे खराब साल रहा है। इकोनॉमिक स्लोडाउन और बीएस6 माइग्रेशन के चलते कैलेंडर वर्ष 2020 में भी वॉल्यूम में बड़ा करेक्शन ड्यू बताया जा रहा है। मार्केट के जानकारों के अनुसार 2020 में ट्रक सेल्स में 10 से 25 प्रतिशत तक की गिरावट आ सकती है। भारत बेंज ट्रक बनाने वाली कम्पनी डेम्लर कमर्शियल वेहीकल्स के एमडी एंड सीईओ सत्यकाम आर्य के अनुसार 2019 में इंडस्ट्री का वॉल्यूम 2.45 लाख यूनिट्स रहा था और 2020 में यह 2 लाख यूनिट्स के स्तर पर रहना चाहिये। बिक्री में कम से कम 10 प्रतिशत और अधिक से अधिक 25 प्रतिशत की गिरावट आ सकती है। आर्य के अनुसार 2019 ट्रक इंडस्ट्री के लिये दो दशक में सबसे खराब रहा। वर्ष 2018 में देश में 3.78 लाख ट्रक बिके थे लेकिन 2019 में यह आंकड़ा बढ़ी गिरावट के साथ 2.49 लाख यूनिट्स ही रह गया।

ट्रक कम्पनियों बीएस6 एमिशन नॉर्म्स वाली गाड़ियां आने के कारण प्राइस में हो रही बड़ी बढ़ोतरी के चलते जनवरी-मार्च के बीच बीएस4 गाड़ियों पर मिल रहे डिस्काउंट का फायदा उठाने के लिये अच्छी-खासी प्री-बाइंग की उम्मीद लगाकर चल रही थीं। यदि यह हो पाता तो इंडस्ट्री को वॉल्यूम बढ़ाने में कुछ मदद मिल जाती लेकिन रिपोर्ट्स कहती हैं कि प्री-बाइंग का पैटर्न जम ही नहीं पाया और पिछले फेस्टिव सीजन के बाद से ही सेल्स में कोई पॉजिटिव सेंटिमेंट नजर नहीं आ रहा है।

जनवरी-मार्च के बीच प्री-बाइंग नहीं हो पाने का एक बड़ा कारण ट्रांसपोर्टों की फ्लीट सरप्लस होने के कारण वायबिलिटी नहीं होना है साथ ही फाइनेंस कम्पनियों ने भी दबाव बढ़ा रखा है। साथ ही सुप्रीम कोर्ट द्वारा 31 मार्च की कटऑफ डेट में कमर्शियल वेहीकल्स को कोई रियायत नहीं देने के कारण भी सेल्स पर असर पड़ रहा है।

इंडस्ट्री के जानकार कहते हैं कि जब भी कमर्शियल वेहीकल्स इंडस्ट्री में बीएस4-बीएस6 जैसा कोई रेगुलेटरी बदलाव आता है तो डेडलाइन से पहले की तिमाही में सेल्स में 50 प्रतिशत तक का जम्प आता है। लेकिन भारत में ऐसा कुछ भी नहीं हो रहा है।

फाइनेंसों के मार्केट से हाथ खींच लेने का बड़ा कारण यह है कि यदि 31 मार्च तक गाड़ी की बॉडी बनने और रजिस्ट्रेशन का काम पूरा नहीं होता है तो उन्हें बड़ा घाटा होगा। हालांकि प्री-बाइंग नहीं होने को इंडस्ट्री के जानकार अच्छा ही मान रहे हैं क्योंकि यदि अच्छी प्री-बाइंग होती तो उसका असर अगले वित्त वर्ष की पहली



छमाही की सेल्स में दिखता। लेकिन चूंकि प्री-बाइंग अमूमन नहीं के बराबर हुई है इसलिये आगे के महिनो में जो भी सेल्स होगी वो ऑर्गेनिक होगी।



ISO 9001 : 2015 Certified







OUR RANGE



Largest Customer Network
After Market | Export

FITWELL AUTO INDUSTRY

Plot No. 48, Ajay Nagar, Backside Indl/Estate, Jalandhar - 144004 (Pb.)
Mobile : 9357753996, 9357253996, 9317908900
Email : fairing125@gmail.com, asmadaan@gmail.com



बजट हमें यह तो बताता है कि कौनसी वस्तुएं महंगी होगी, किंतु खरीद पर रोक नहीं लगाता है।

मार्केट अपडेट

Delhi Market Report AS on 04.03.2020

SPARE PARTS for All Tata Model

PARTICULAR	RATES	PARTICULAR	RATES	PARTICULAR	RATES
Prima Drum Front	12000	Exhaust Brake Unit 709 TC	525	Gear Box Chilam GB-60	250
Drum 1618 LPO Rear	11800	Tapit Cover 1613 Turbo Side Hole	3200	Gear Box Chilam Euro II	550
Drum 4928 HV 10 Hole	4800	Tapit Cover 1613 Turbo Upper Hole	3000	Gear Cover Small GB-60 (Counter Cap)	150
Drum LPO - 1512 Rear	11000	Tapit Cover 1613 Euro III	3600	Gear Cover Big GB-60	250
Engine Mounting Front 2515	410	Oil Pump Assy. TC/1612	1650	Gear Box Chillam GB-75 NM	650
Engine Mounting Rear 2515	410	Oil Pump Assy. 1210	1550	Crank Shaft ACE	2250
Fly Wheel Assy 1613 Tc 159 TH	2500	Oil Pump Assy. 407	1450	Engine Block ACE	3600
Fly Wheel Assy 1613 Tc 127 TH	2500	Oil Pump Assy. 2518 Turbo	1750	Sync. Ring GB-60 Big NT Carbon	1150
Fly Wheel 1613 Turbo 125TH	2200	Con. Rod Assy. TC BS-III	850	Sync. Ring GB-60 Small NT Carbon	1100
Fly Assy 138 Teath	2300	Con. Rod Assy. 1612 TH Type	850	Brass Pad GB-50	70
Fly Wheel Assy 2518/4018 turbo	2400	Con. Rod Assy. 1612/709	850	Brass Pad GB-60	60
Fly Wheel Assy GB-75	3800	Con. Rod Assy. 407	700	G.B. Cover Upper Half GB-60 Complete	1750
Fly Wheel Assy 1109	3650	A/c Con. Rod Assy. 1612 94mm	250	G.B. Coupling Flang GB-40	400
Fly Wheel Assy 709	3200	A/c Con. Rod Assy. 1210 92mm	250	G.B. Coupling Flang GB-60	650
Fly Wheel Assy 407	3200	A/c Block 70mm	400	Cooling Plate 1613 Turbo	3100
Fly Wheel Assy 207 DI	3600	A/C Block 77 mm	370	Cooling Plate 1109/709	2400
Fly Wheel Ring Tc 138 TH OR 173 TH	450	A/c Block 94mm	400	Cooling Plate 407 Iron	950
Fly Wheel Ring 1613 Tc 159 TH	500	Con. Rod Assy. 709 N/T	850	Cooling Plate TC	1100
Fly Wheel Ring 1613 Tc 127 TH	500	Clutch Fork 1150 TC	850	Oil Cooler 407	1250
Fly Wheel Ring 1613 Turbo 125TH	450	Clutch Fork GB 60	650	G.B. Chillam 75-OM	400
Fly wheel Assy. Sumo	1700	Clutch Fork GB 75	750	Sync. Ring GB 75 (Set 3 Pcs.)	2900
Fly Wheel Ring 146 Teeth	500	A/C Block 77 N/T	450	Fly Wheel Assy. ACE Diesel	1250
Fly Wheel RING 2518/4018 Turbo	500	Valve Tappet 1612	60	Gear Box Housing 75 Set	11000
Fly Wheel Ring 407	450	Pressure Plate Tawa GB 75	2000	Crown Pinion 8x39 ACE	1500
Fly Wheel Housing 2515 TC	4800	Press. Plate Tawa Complete GB-50/60	1900	Crown Pinion 36x7	1850
Fly Wheel Housing 2515 Turbo	4800	Gear Box Top Cover GB-40 Truck	1200	Crown Pinion 9x40 ACE CNG	2400
Fly Wheel Housing 1613 TC	6500	Gear Box Top Cover GB-40 Bus	1300	Axle Gear Kit ACE	950
Clutch Housing GB-75	8000	Gear Box Top Cover 1510 Lw. Eng.	1400	Shifter Sleeve ACE	250
Clutch Housing 3516 TC GB60	3600	Gear Box Housing GB 60 Set	11200	Hsg. Block 2763 Kross	850
Clutch Housing 2515 TC GB50	3600	Gear Box Top Cover 1510 U/H Cp.	1650	Fan Belt Indica/Santro Genuine	40
Clutch Housing 1613 TC GB40	2400	P.T.O. Housing Set of 2pcs.	2800	Rotar Dise ACE	300
Clutch Housing 1613 Turbo 330Dia	4800	Speedometer Cover GB-40 Close	650	Drum ACE	375
Clutch Housing 1109 Bs III	4500	Speedometer Cover GB-40 Open	650	Fly Wheel Assy. ACE CNG	1700
Clutch Housing 1150	5500	Speedometer Cover GB-60 Alum.	425	Circlip Kit GB-60, GB-75	150
Exhaust Manifold 2515 TC	1500	U.J. Cross RSB 2515	1500	Sync. Kit GB-60	275
Exhaust Manifold 1613 Turbo 3774	1800	Front Spindle 1312/2515	4200	Sync. Kit GB-75	290
Exhaust Manifold 4018 (0881)	2400	Gear Box Chilam GB-40	550	Gasket Valve Cover with Isolator GB-60	140
Exhaust Brake Unit 2515 TC	550	Gear Box Chilam GB-50	550		

Packing & Forwarding/Freight/Sales Tax (as applicable) etc. will be Charged Extra.

BALWANT MOTORS

2817/11, Gurananak Auto Market, Kashmere Gate, Delhi-110 006 Tel. : (O) 23920159 Telefax : 011-23931485 (R) 27383014

Mobile : 9818793593, 9891571757, 9999755745 E-mail : balwantmotors@yahoo.com

A House of TATA Spare Parts

Specialities In :

Brake Drums, Strg. Cross, U. J. Cross Assy., A/c Con. Rod, A/c Sleeve, Axle Shaft, Fly Wheel Assy. & Other Items are Available

For All Models Tata Sumo, ACE, 407, 608, 609, 709, 1312, 1612, 1616, 2515, Prima-1150



चीन में यह क्या कर रही हैं कार कंपनियां?

कोरोना वायरस इतनी तेजी से डग भर रहा है कि चीन सरकार के काउंटिंग मीटर की सुइयां टूट चुकी हैं। आधिकारिक आंकड़ा 68 हजार का है लेकिन चीन के अंदरखाने से ही आवाज उठ रही है कि ... यह तो कुछ भी नहीं है। क्योंकि चीन में लाशों को पटककर आग लगाने की भी बहुत खबरें हैं। पिछले दिनों भारत सरकार ने चीन की मदद करने के लिये फेसमास्क सहित अन्य प्रतिक्रिय डिसपोजेबल सर्जिकल आइटम्स के एक्सपोर्ट पर से बैन हटा लिया।

चीन में फेस मास्क आदि की कमी इस हद तक हो गई है कि कार कंपनियों से लेकर एप्लायंस मेकर तक हर तरह की कंपनियां अपने कोर प्रॉडक्ट को किनारे रख अब मास्क बनाने में लगी हैं।

इलेक्ट्रिक वेहिकल कंपनी बीवाईडी ने अपनी प्रॉडक्शन लाइन को मास्क बनाने के लिये टूल किया है और ऐसा ही कुछ पेट्रोलियम कंपनी साइनोपेक और आईफोन बनाने वाली फोक्सकॉन भी कर रही है। यह मामला कितना बड़ा हो चुका है इसका अंदाजा इस बात से भी लगाया जा सकता है कि चीन सरकार सर्कुलेशन



वाले नोटों को स्क्रीन कर हीट ट्रीटमेंट के जरिये स्टेरिलाइज कर रही है फिर उन्हें डिस्ट्रीब्यूशन से पहले 7 से 14 दिन के लिये अलग रखा जा रहा है ताकि कोरोना वायरस फैलने में करेंसी नोट वेक्टर (वाहक) की भूमिका न निभायें। चीन दुनिया का सबसे बड़ा फेस मास्क मैन्यूफैक्चरर है लेकिन रोजाना 1.50 करोड़ मास्क बनाने की कैपेसिटी कम पड़ रही है और सप्लाय से कहीं ज्यादा डिमांड है। पिछले साल मेनलैंड चायना में 500 करोड़ फेस मास्क बने थे जो ग्लोबल आउटपुट का आधा है। चीन की कंपनियों की अब सबसे बड़ी चिंता यह है कि यदि मामला हाथ से निकला तो तबाही

मच सकती है और इकोनॉमी बर्बाद हो सकती है। इसलिये वो इस संक्रमण को फैलने से रोकने में हर तरह की मदद करना चाहती हैं। साइक-जीएम वुलिंग ने फेसमास्क बनाने के लिये 14 प्रॉडक्शन लाइन खोली हैं जिनमें रोजाना 17 लाख पीस तैयार हो सकते हैं। इसी तरह बीवाईडी महिने के आखिर तक अपनी कैपेसिटी को 50 लाख मास्क और 50 हजार बॉटल हैंड सेनिटाइजर तक पहुंचा देने के टारगेट पर काम कर रही है।

एपल आईफोन की दुनिया की सबसे बड़ी कॉन्ट्रैक्ट मैन्यूफैक्चरर फोक्सकॉन के 10 लाख कर्मचारी हैं और कंपनी महिने के आखिर तक मास्क प्रॉडक्शन 20 लाख यूनिट्स तक पहुंचाना चाहती है। इसी तरह ट्रक निर्माता कंपनी शांक्सी ऑटोमोबाइल ग्रुप हर रोज 3 हजार गॉंगल (चश्मे) बनाने की लाइन शुरू की है।

गुआंगझाऊ ऑटोमोबाइल्स ग्रुप ने कहा है कि वो मास्क बनाने के साथ ही इनके मास प्रॉडक्शन के लिये जरूरी उपकरण तैयार करने पर विचार कर रही है।



Quality is not an act, it is a habit



Required
Distributor For
Madhya Pradesh
&
Jharkhand

An ISO 9001:2015 Certified
Company

Manufacturer &
Exporter of
AUTOMOBILE PIPES
& COMPONENTS
For TATA, Leyland & AMW

Narang Fluid Transmission Products
Total Solution of Fluid Transmission Products



G1-66 RIICO Industrial Estate, Chaupanki
Bhiwadi-301 019 (Raj.) ✉ pipes&hoses@gmail.com



1350-C, Nicholson Road, Kashmere Gate, Delhi-110 006
✉ narangpipes@gmail.com 🌐 www.narangpipes.in

JAS-ANZ



SMR is accredited
by JAS-ANZ
Certificate No.
1701QM76



Contact For Sales Enquiries Mr. Rishi Narang 📞 08860573103, 09968490954



Market Update MACAS Auto Spares

Delhi Market Report As On 04.03.2020

CLUTCH (TRACTORS)

Part No	Description	Rate	Part No	Description	Rate
TRACTOR					
MCA-T-2801	Sonalika Tractor 11" Cover Assy 3L	1828	MCD-T-1702-M	HMT Tractor 11" PTO Clutch Disc 28 Spl. 5911-M	730
MDA-T-2875	PTL Diaph. Spg. Swaraj/Sonalika	2255	MCD-T-1703-AF	HMT Tractor 11" Clutch Disc 18Spl.5911/Reg-AF	941
MCD-T-2801-AF	PTL 11" Clutch Disc Rigid Type 735/855-AF	894	MCD-T-1703-M	HMT Tractor 11" Clutch Disc 18Spl.5911/Reg-M	759
MCD-T-2801-M	PTL 11" Clutch Disc Rigid Type 735/855-M	713	MCD-T-1704-AF	HMT Tractor 11.5" Clutch Disc 18Spl.5911/4515 Reg-AF	1110
MCD-T-721000-AF	PTL 11" Clutch Disc 855 Spring Type-AF	1116	MCD-T-1704-M	HMT Tractor 11.5" Clutch Disc 18Spl.5911/4515 Reg-M	857
MCD-T-721000-M	PTL 11" Clutch Disc 855 Spring Type-M	891	MCD-T-2651-AF	M & M 10" Clutch Disc -AF	719
MCD-T-313-AF	PTL 12" Clutch Disc 855 -AF	1466	MCD-T-2651-M	M & M 10" Clutch Disc -M	541
MCD-T-313-M	PTL 12" Clutch Disc 855 -M	1256	MCD-T-2653-AF	M & M 10" Clutch Disc (Sprg/Type)275 -AF	906
MCD-T-2894-AF	Sonalika / PTL 11" Clutch Disc Rigid 735/855-AF	1068	MCD-T-2653-M	M & M 10" Clutch Disc (Sprg/Type)275 -M	774
MCD-T-2894-M	Sonalika / PTL 11" Clutch Disc Rigid 735/855-ASB	935	MCA-T-1860	M & M 11" Cover Assy. Wide Lever	1828
MCD-T-2895-AF	Sonalika / PTO 11" Clutch Disc Rigid 735/855-AF	1040	MCA-T-1850	M & M 11" Cover Assy. 434/444 (Thin & RLP)	1899
MCD-T-2895-M	Sonalika / PTO 11" Clutch Disc Rigid 735/855-ASB	748	MDA-T-2878	M & M 11" Diaphragm Cover Assy.	2255
MCD-T-2652-M	Swaraj 735-OM 10" Rigid Clutch Disc-ASB	641	MDA-T-2867	M & M Arjun 11" Diaphragm Cover Assy.	2284
MCA-T-3106	12" 4 Lever Clutch Assy. Tractor	2827	MCD-T-1851-AF	M & M 11" Clutch Disc 434/575 - AF	1125
MCD-T-2835-AF	Swaraj 855 PTO 11" Clutch Disc 36 Hole -AF	929	MCD-T-1851-M	M & M 11" Clutch Disc 434/575 -M	1051
MCD-T-2835-M	Swaraj 855 PTO 11" Clutch Disc 36 Hole - ASB	748	MCD-T-2867-AF	Mahindra Arjun / Bhoomiputra 3.5mm 11" 40 Hole Disc-AF	1460
MBDT-2837-5SN8	Sonalika Tractor 11" Clutch Disc 5 Fan Miba Button	2600	MCD-T-2867-V-AF	Mahindra Arjun / Bhoomiputra 3.5mm 11" (5 Spring) Disc-AF	1460
MBDT-2836-4SN8	Sonalika Tractor 11" Clutch Disc 4 Fan Miba Button	2418	MCD-T-101-AF	M & M 3.5mm 11" Clutch Disc-AF	1128
MPP-T-2801	Sonalika PTL 11" Pressure Plate (Tawa)	853	MCD-T-101-M	M & M 3.5mm 11" Clutch Disc-ASB	1023
MLK-T-2801	Sonalik PTL 11" Lever Kit	473	MBDT-2850-4MM10	M & M 11" Clutch Disc 4 Fan Miba Button	2418
MSK-T-2801	Sonalika PTL 11" Spring Kit	210	MBDT-2851-5MM10	M & M 11" Clutch Disc 5 Fan Miba Button	2600
MDCA-T-2866	Sonalika Tractor Dual Cover Assy. P.T.O	8761	MBDT-2858-3MM10	M & M 11" Clutch Disc 3 Fan Miba Button Rigid	1519
MCD-T-2866-AF	Sonalika PTO 11" Clutch Disc 24 Hole Rigid Type -AF	964	MBDT-2883-4AN10	M & M Arjun Nova 11" Clutch Disc 4 Fan Miba Button	2418
MCD-T-2866-M	Sonalika PTO 11" Clutch Disc 24 Hole Rigid Type -M	847	MBDT-2884-5NM21	M & M Arjun NM 11" Clutch Disc 5 Fan Miba Button	2600
MCD-T-2920-AF	Sonalika 11.5 Cussioned spring Rigid Disc -AF	1095	MBDT-2885-4BP10	Mahindra Bhumiputra Button Disc 4 Fan 10 teeth	2418
MCD-T-2920-M	Sonalika 11.5 Cussioned spring Rigid Disc -M	868	MBDT-2886-5BP10	Mahindra Bhumiputra Button Disc 5 Fan 10 teeth	2600
MCD-T-2320-AF	Eicher / Tafe Tractor Clutch Disc Rigid Type -AF	642	MCC-T-1850	M & M 11" Cover 434/444	496
MCD-T-2320-M	Eicher / Tafe Tractor Clutch Disc Rigid Type -M	555	MPP-T-1850	M & M 11" Pressure/plate (Tawa)	853
MCD-T-2321-AF	Eicher Tractor Disc 9.25" Spring Type -AF	876	MRP-T-1850	M & M 11" Release Plate	205
MCD-T-2321-M	Eicher Tractor Disc 9.25" Spring Type -M	759	MLK-T-1860	M & M 11" Lever Kit	473
MCD-T-2654-AF	Eicher Tractor Disc 10" Rigid Disc -AF	754	MSK-T-1860	M & M 11" Spring Kit	210
MCD-T-2654-M	Eicher Tractor Disc 10" Rigid Disc -M	640	MCA-T-28102	ACE Crane 11" Cover Assy. 3 Lever	1828
MDA-T-2889	Eicher Diaph Cover Assy. 11"	2255	MCD-T-28102-AF	ACE Crane 11" Clutch Disc - AF	1326
MDA-T-2865	Eicher Tractor Cover Assy. 11" 3 L Thin Type	1869	MCD-T-28102-M	ACE Crane 11" Clutch Disc -M	1110
MCD-T-28105-AF	Eicher Tractor 11" PTO Disc AF	1148	MPP-T-28102	ACE Crane 11" Pressure Plate (Tawa)	853
MCD-T-28105-M	Eicher Tractor 11" PTO Disc M	640	MLK-T-28102	ACE Crane 11" Lever Kit	473
MCD-T-28106-AF	Eicher Tractor 11" Spring Tpe Disc NM 4mm	1356	MSK-T-28102	ACE Crane 11" Spring Kit	210
MCD-T-28106-M	Eicher Tractor 11" Spring Tpe Disc NM 4mm	1274	MCA-T-29000	Escort Tractor 11" Cover Assy. -355 &Y/L	1828
MCD-T-2865-AF	Eicher Tractor Disc 11" Spring Type - AF	1197	MCD-T-29000-AF	Escort Tractor 11" Clutch Disc (Yellow Line) -AF	1326
MCD-T-2865-M	Eicher Tractor Disc 11" Spring Type - M	1053	MCD-T-29000-M	Escort Tractor 11" Clutch Disc (Yellow Line) -M	1110
MCA-T-1600	Ford Tractor 11" Cover Assy.	1828	MPP-T-29000	Escort Tractor 11" Pressure Plate (Tawa)	853
MDA-T-2876	Ford Diaph Cover Assy. 11"	2255	MLK-T-29000	Escort Tractor 11" Lever Kit	473
MCD-T-1601-AF	Ford Tractor 3600 Clutch Disc 11"-AF	1092	MSK-T-29000	Escort Tractor 11" Spring Kit	210
MCD-T-1601-M	Ford Tractor 3600 Clutch Disc 11"-M	929	MCD-T-102-AF	Escrots 4mm 11" Clutch Disc-AF	1367
MCD-T-1602-AF	Ford Tractor 5000,5500 Clutch Disc 11' 4mm AF	1343	MCD-T-102-M	Escrots 4mm 11" Clutch Disc-ASB	1127
MCD-T-1602-M	Ford Tractor 5000,5500 Clutch Disc 11' 4mm M	1274	MCD-T-3108-AF	Escort Tractor 12" Main Clutch Disc-AF	1460
MBDT-1601-4FR10	Ford Tractor 11" Clutch Disc 4 Fan Miba Button	2418	MCD-T-3108-M	Escort Tractor 12" Main Clutch Disc -M	1168
MBDT-1601-5FR10	Ford Tractor 11" Clutch Disc 5 Fan Miba Button	2600	MDA-T-2877	Famtrac 11" Diaphragm Cover Assy.	2255
MCC-T-1600	Ford Tractor 11" Cover	584	MCD-T-2870-AF	Famtrac 11" Rigid Cussioned AF Disc-AF	932
MPP-T-1600	Ford Tractor 11" Pressure Plate (Tawa)	853	MCD-T-2870-M	Famtrac 11" Rigid Cussioned Disc-M	759
MLK-T-1600	Ford Tractor 11" Lever Kit	473	MCD-T-2871-AF	Famtrac 11" PTO Rigid Cussioned AF Disc-AF	899
MSK-T-1600	Ford Tractor 11" Spring Kit	210	MCD-T-2871-M	Famtrac 11" PTO Rigid Cussioned Disc-M	736
MCD-T-1701-AF	HMT Tractor 11" Clutch Disc (16 Spl.) 2011 / 2511 / 3011-AF	941	MCD-T-2872-AF	Famtrac 11" PTO Rigid AF Disc-AF	923
MCD-T-1701-M	HMT Tractor 11" Clutch Disc (16 Spl.) 2011 / 2511 / 3011-M	730	MCD-T-2872-M	Famtrac 11" PTO Rigid Disc-M	759
MCD-T-1702-AF	HMT Tractor 11" PTO Clutch Disc 28 Spl. 5911-AF	941	MBDT-2855-4FM	Famtrac 11" Clutch Disc 4 Fan Miba Button	2418
			MBDT-2856-5FM	Famtrac 11" Clutch Disc 5 Fan Miba Button	2600

Courtesy By : **VESCO INTERNATIONAL** 1332-A, Sultan Singh Building, Kashmere Gate, Delhi-110006 Ph.: 011-43751149

इतना खतरनाक क्यों है कोरोनावायरस?

चीन में 2500 से 3000 लोगों की जान लील चुका कोरोनावायरस आखिर इतना खतरनाक क्यों है। इसकी वजह यह है कि यह हवा से लोगों में फैलता है। यही वजह है कि सिंगापुर में प्रशासन ने लोगों से अपील की है कि वे कोरोना वायरस की चपेट में आने से बचने के लिए एयर कंडीशनर को बंद रखें और ताजा हवा के लिए पंखे का उपयोग करें। नोवेल कोरोनावायरस के मुख्य लक्षण हैं बुखार, खांसी और सांस लेने में दिक्कत। रेडियोलॉजिकल साक्ष्य निमोनिया जैसे होंगे। 10 प्रतिशत से 20 प्रतिशत मामलों में रोग इतना गंभीर हो सकता है कि वेंटिलेटरी सहायता की जरूरत पड़े। ऐसे मामलों में मृत्यु दर लगभग दो प्रतिशत है। मनुष्य से मनुष्य में संप्रेषण के मामले नोवेल कोरोनावायरस में देखे गए हैं तथा ये संक्रमित व्यक्ति के पास रहने वाले लोगों में ड्रापलेट्स एयरोसोल के माध्यम से फैलता है।

एक चीनी विशेषज्ञ का मानना है कि कोरोना वायरस लोगों को हवा के माध्यम से संक्रमित कर सकता है। वहीं एक आस्ट्रेलियाई विशेषज्ञ का कहना है कि इस बात की पुष्टि के लिए अभी और सबूत की



जरूरत है। चीनी विशेषज्ञ शंघाई सिविल अफेयर्स ब्यूरो के ज़ेंग क्यून ने कहा कि कोरोना वायरस का संक्रमण सीधे किसी व्यक्ति के संपर्क में आने, हवा से सीधा संक्रमण और एयरोसोल संक्रमण हो सकता है। उन्होंने कहा कि एयरोसोल संक्रमण वह है, जो कि किसी परफ्यूम स्प्रे या अन्य स्प्रे की वजह से हवा में फैलता है और किसी अन्य व्यक्ति के उस हवा को सांस लेने से फैलता है।

वहीं आस्ट्रेलियन विशेषज्ञ एसोसिएट प्रोफेसर इयान मैके ने कहा कि इसमें कोई आश्चर्य नहीं है कि कोरोनावायरस हवा से फैल रहा हो। उन्होंने कहा कि ऐसा हो सकता है कि हवा में जेल की मौजूदगी में वायरस ट्रेवल कर रहा हो। हालांकि इस बात की पुष्टि के लिए अभी सबूत नहीं है। नई दिल्ली में केंद्रीय स्वास्थ्य मंत्री डॉ. हर्षवर्धन ने संसद को जानकारी दी कि कोरोनावायरस विषाणु, चाइनीज सी फूड यानी मछलियों समेत अन्य समुद्री खाद्य प्राणियों से फैलना शुरू हुआ। बेहद कम समय में यह विषाणु चीन के सभी प्रांतों में फैल गया। भारत का नोवेल कोरोनावायरस के संबंध में चीन से पहली सूचना 31 दिसंबर को मिली थी। दिसंबर की शुरुआत में इस वायरस के प्रकोप को चीन के हुबेई प्रांत के वुहान शहर के सीफूड बाजार में नोटिस किया गया था। वहां से यह वायरस पहले वुहान शहर और फिर चीन के 30 अन्य राज्यों में फैल गया। उन्होंने कहा कि नोवेल कोरोना वायरस के बड़े समूह के कारण इंसानों तथा जानवरों में

बीमारियां फैलती हैं। पशुओं में पनपे कोरोना वायरस कभी-कभार विकसित होकर लोगों को संक्रमित करते हैं तथा उसके बाद वायरस अन्य लोगों में फैलने लगते हैं। विश्व स्वास्थ्य संगठन ने 30 जनवरी को इस महामारी को पब्लिक हेल्थ इमरजेंसी ऑफ इंटरनेशनल कंसर्न घोषित किया। इस वायरस से संक्रमित होने के बाद किसी सामान्य व्यक्ति के शरीर में बीमारी विकसित होने में लगभग दो सप्ताह लग सकते हैं। डॉ. हर्षवर्धन ने कहा कि नोवेल

कोरोनावायरस को और फैलने से रोकने के लिए इस रोग के सभी संदिग्ध एवं संभावित मामलों को बैरियर नर्सिंग एवं संपूर्ण सावधानियों के साथ अलग से उपचार किया जाना चाहिए। भारत में अभी तक कोरोनावायरस के तीस मामले सामने आए हैं। अल्लेखनीय है कि चीन में कोरोनावायरस से मरने वालों की संख्या 2500 में 3000 है, जबकि कन्फर्म मामलों की संख्या भी बढ़कर 1 लाख से भी ऊपर हो गई है। चीन के राष्ट्रीय स्वास्थ्य आयोग ने बताया कि 31 प्रांतीय स्तर के क्षेत्रों और शिंजियांग प्रोडक्शन एंड कंस्ट्रक्शन कॉर्पस से कोरोनावायरस संक्रमण के कन्फर्म 3,062 नए मामलों और 97 मौतों की जानकारी मिली है।

कोरोना: -

8.3 प्रतिशत घट सकता है भारत में ऑटो प्रॉडक्शन

मार्केट कन्सल्टेंट फिच ने एक रिपोर्ट में कहा है कि चीन में कोरोना वायरस फैलने से कम्पोनेंट की सप्लाय चैन में तगड़ा खलल पड़ा है और इसका असर भारत में गाड़ियों के उत्पादन पर भी पड़ेगा। रिपोर्ट में कहा गया है कि इस कारण से भारत में उत्पादन पर भी पड़ेगा। रिपोर्ट में कहा गया है कि इस कारण से भारत में उत्पादन 8.3 प्रतिशत तक घट सकता है। चीन में ज्यादातर ऑटोमोटिव और कम्पोनेंट प्लांट बंद हैं और यदि भारत में यह वायरस फैलता है तो कम्पनियां ऐसे ही कदम उठा सकती हैं। रिपोर्ट के अनुसार यदि भारत में यह महामारी फैलती है तो यहां का अधकचरा हेल्थकेयर सिस्टम इस दबाव को सहन नहीं कर पायेगा ऐसे में इसका प्रभाव चीन के मुकाबले बहुत ज्यादा और बहुत तेजी से फैलेगा। वर्ष 2019 में भारत गाड़ियों का उत्पादन 13.2 प्रतिशत घटा था और यदि सप्लाय चैन में डिसरप्शन और गाड़ियों 2020 में यह 8.3 और घटने की आशंका है।



Distributor/Stockist:
SOLANKI MOTORS
Parshwanath Colony, Plot No. 65,
Kayalana Chorah, Jodhpur (Raj.)
Ph. : 0291-2754910, Mobile :09314214466

ANK[®]
U. J. CROSS

Specialist In
All Kind of U.J. Cross Kits
Prop. Shaft Components
Steering Cross Assy.
Wheel Spanners

Since : 1987

ANKIT AUTO AGENCY

197, Prem Gali, Punja Sharif, Kashmere Gate, Delhi-110 006
Phone: (O) 011-45784542 Cell : 09999257596

Customer Care : # 8800595494

Email : ankcross@yahoo.co.in

Works: Sector-5, D.S.I.D.C. Industrial Area, Bawana, Delhi-110 042





अपनी बुद्धि से ज्ञानी की वाणी न समझ पाएँ तो
समझना चाहिए कि भीतर इतनी आडाई पडी हुई है।

मार्केट अपडेट

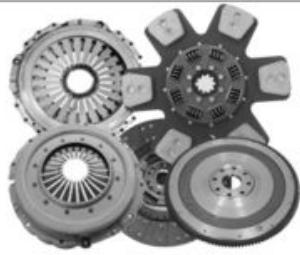

Market Update MACAS Auto Spares

Delhi Market Report As On 04.03.2020

CLUTCH (HCV/LCV)

Part No	Description	Rate
PRIMA / VOLVO		
MDA-430-PRI	Tata Prima Diaphragm Cover Assy. 430 dia	12038
MCD-430-PRI-AF	Tata Prima Clutch Disc 430 dia high copper AF facing	8870
TATA GB 75 / GB 80		
MCA-380	Tata 380 Dia Cover Assy.	8002
MCD-380-HK-36	Tata 380 Dia Clutch Disc (HC Facing) 36 Hole	4251
MCD-380-HK-48	Tata 380 Dia Clutch Disc (HC Facing) 48 Hole	4340
MCD-380-B-DGL	Tata 380 Dia Diagonal Button Clutch Disc	4087
COMB-380-0	Combo Tata 380 Dia Clutch Disc AF+Cover Assy.	12032
MLK-380	Tata 380 Dia Lever Kit	1242
MSK-380	Tata 380 Dia Spring Kit	1020
MPP-380	Tata 380 Dia Tawa / Pressure Plate with Bearing	2471
MRP-380	Tata 380 Release Plate GB 75	469
MRB-T-380	Clutch Release Bearing Tata GB-75	1331
TATA GB60		
MCA-353	Tata 352 Dia Cover Assy.	7761
MCD-353-B	Tata 352 Dia Clutch Disc 6 paddle (1.75")	3390
MCD-352-B	Tata 352 Dia Clutch Disc 6 paddle GB-50 (1.5")	3390
COMB-353-0	Tata 352 Dia Clutch Disc Ceramic + Cover Assy.	10993
MCD-353-AF	Tata 353 Dia Clutch Disc 1.75" AF Facing	3231
MLK-352	Tata 352 Lever Kit	1077
MSK-352	Tata 352 Spring Kit	805
MPP-352	Tata 352 Tawa / Pressure Plate	1666
MRB-352	Clutch Release Bearing Tata GB-50	1552
MRB-353	Clutch Release Bearing Tata GB-60	1552
TATA 1613 TURBO		
MCA-330-3L	Tata 330 Dia Cover Assy. 3 Lever	4207
MCA-330-4L	Tata 330 Dia Cover Assy. 4 Lever	4087
COMB-330-4L	Tata 330 Dia Clutch Ceramic + Cover Assy. 4L	7128
COMB-330-3L	Tata 330 Dia Clutch Ceramic + Cover Assy. 3L	7248
COMB-330-4L-AF	Tata 330 Dia Clutch AF + Cover Assy. 4L	6223
MCD-330-B	Tata 330 Dia Clutch Button Disc (6 Paddle)	3137
MCD-330-AF	Tata 330 Dia Clutch Disc (AF Facing)	2232
MLK-330-3L	Tata 330 Lever Kit 3 Lever	969
MSK-330-3L	Tata 330 Spring Kit 3 Lever	690
MLK-330-4L	Tata 330 Lever Kit 4 Lever	925
MSK-330-4L	Tata 330 Spring Kit 4 Lever	703
MPP-330-3L	Tata 330 Tawa / Pressure Plate 3 Lever	1698
MPP-330-4L	Tata 330 Tawa / Pressure Plate 4 Lever	1552
MCC-330-3L	330 DIA Cover 3 Lever	1352
MCC-330-4L	330 DIA Cover 4 Lever	1482

Part No	Description	Rate
TATA GB 40		
MDA-310	Tata 310 Cover Assy. Diaph. Type	3155
MCA-310	Tata 1210-SE, 1510 Cover Assy. Lever Type 4L	3130
COMB-310-AF	Tata 310 Dia AF Disc + Cover Assy.	4891
COMB-310-M	Tata 310 Dia Moulded Disc + Cover Assy.	4510
COMB-310-DP	Tata 310 Dia AF Disc + Diaph. Cover Assy.	4916
MCD-310-AF	Tata 310 Dia Clutch Disc with AF Facing Open Window	1825
MCD-310-AF-CW	Tata 310 Dia Clutch Disc with AF Facing Close Window	1825
MCD-310-M	Tata 310 Dia Clutch Disc with Asb. Facing	1444
MLK-310	Tata 310 Lever Kit	621
MSK-310	Tata 310 Spring Kit	431
MPP-310	Tata 310 Tawa / Pressure Plate 4L	1173
MCC-310	Tata 310 Cover	1267
TATA GB30		
MCA-101	Tata 1210 D cover Assy	1790
MCD-101-AF	Tata 1210 D Clutch Disc AF	1204
MCD-101-M	Tata 1210 D Clutch Disc ASB	1077
MSK-101	Tata-1210 D Spring Kit	222
MLK-101	Tata-1210 D Lever Kit	507
MPP-101	Tata-1210 D Tawa/Pressure Plate	1014
MCC-101	Tata-1210 D Cover	614
TATA 709		
MDA-280	Tata 709 Turbo Cover Assy. Dia. Type	2446
MCD-280-AF	Tata 709 Turbo (GB-27) 280mm (11") Clutch Disc	1780
COMB-280-0	Tata 709 Turbo Clutch Disc AF+Diaph. Cover Assy.	4036
MCD-102-AF	Tata 709 (GB-27) 280mm (11") Clutch Disc AF Facing	1654
MCD-102-M	Tata 709 (GB-27) 280mm (11") Clutch Disc Asb.Facing	1425
TATA 407		
MDA-240	Tata 407 Turbo Cover Assy. Dia. Type	1837
MCD-240-AF	Tata 407 Turbo (GB-18) 240mm AF Clutch Disc	1426
COMB-240-0	Tata 407 Turbo Clutch Disc AF+Diaph. Cover Assy.	3073
MCD-240-M	Tata 407 (GB-18) 240mm Clutch Disc Asb. Facings	1204
MCD-2406-AF	Tata 407 (GB-18) 240mm Clutch Disc AF Facings	1363
MDA-240-NA	Tata 407 NA Cover Assy. Dia. Type	1831
MDA-207-DI	Tata 207 DI Cover Assy. 240 Dia.	1837
MCD-207-DI	Tata 207 DI AF Clutch Disc 240 Dia	1286
TATA ACE		
MCS-170-KIT	Tata ACE Clutch set	1394
MDA-170	Tata ACE Clutch Cover Assy.	805
MCD-170-AF	Tata ACE Clutch Disc AF	671

Courtesy By : **VESCO INTERNATIONAL** 1332-A, Sultan Singh Building, Kashmere Gate, Delhi-110006 Ph.: 011-43751149

E-magazine Now Available at Our Website.

www.parivahansampda.in
www.parivahansampda.com

Followed by 3 Steps Only

- ☞ Open our Website & New User Login & Registration.
- ☞ Checked E-mail & Confirm your Successful Registration.
- ☞ Login & Enjoying E-magazine

Available on





स्लिपड डिस्क

का आसान इलाज सम्भव

आधुनिक दौर में बैक पेन की समस्या एक आम समस्या बन गई है। यहां तक की अभी तक लोग इसे लाइलाज समझते रहे हैं, लेकिन लोगों ने मेडिकेशन, इंजेक्शन, फिजियोथेरेपी और बहुत से लोगों ने तो ऑपरेशन से इस समस्या का निदान प्राप्त कर इससे छुटकारा पाया है। यह जरूर है कि अधिकांश व्यक्ति ऑपरेशन के नाम से ही काफी डर जाते हैं। अध्ययनों के मुताबिक इस समय करीब एक फीसदी आबादी कूबड़ सहित रीढ़ के अन्य विकार से ग्रसित है।

मेडिकल साइंस ने इस क्षेत्र में एक अनोखा विकास किया है खासतौर से पीठ दर्द की तकलीफ के उपचार के लिये। जो कि अब काफी आसान व संतोषजनक हो गया है। अब यह सत्य से परे नहीं है कि एंडोस्कोपी और माइक्रोस्कोपी सर्जरी के माध्यम से रोगियों को किसी तरह का दर्द महसूस नहीं होगा और वे कुछ दिनों में घर भी वापस जा सकेंगे। साथ ही अब इससे बड़ी से बड़ी तकलीफ तक का उपचार आसानी से हो सकेगा। रक्त बहाव, इंफेक्शन और अस्पताल में लंबे समय तक रहना से अब आसानी से बचा जा सकेगा। अतः अब हमारे पास एक ऐसा मेडिकल प्रचलित उपचार मौजूद है जोकि बहुत ही न्यूनतम खतरे में मुमुकिन होगा।

देश के वरिष्ठ स्पाइन सर्जन का कहना है कि अब किसी दुर्घटना के कारण आई हड्डी में जकड़न या टूट-फूट को भी ठीक किया जा सकता है। अधिकांश लोगों का मानना है कि इस तरह की समस्या बुढ़ापे में शुरू होती है चूंकि उम्र बढ़ने पर शरीर की हड्डियों में अडकन और एक तरह की सूजन आनी शुरू हो जाती है जिसके कारण ही बुढ़ापे में यह समस्या अधिक होने की संभावनाएं होती हैं। साथ ही पुरुष की तुलना में स्त्रियों को इस तकलीफ का सामना अधिक करना पड़ता है। लगभग महिलाएं ऐसे कार्यों से जुड़ी होती हैं जिसमें उन्हें बैठे रहना पड़ता है और फिर घर आकर सैकड़ों काम बिना रुके करते रहना पड़ता है जिसके कारण ही उनकी हड्डियों में बल पड़ना शुरू हो जाता है।

आज हमारे पास कई ऐसे तरीके मौजूद हैं जैसे इमेज गाइडेंस, न्योरोमॉनिटरिंग, माइक्रोस्कोप, स्पाइन एंडोस्कोपी, रेडियो फिक्व्यूएन्सी और लेजर टेक्नीस, जिससे इलाज के दौरान और इलाज के बाद किसी तरह का दर्द रोगी को नहीं होता साथ ही यह बिना डर, रक्त बहाव, इंफेक्शन और खतरे के किया जाता है। जैसा कि रीढ़ की हड्डी का दर्द सबको पता है कि क्या है लेकिन यह किस प्रकार होता है और कैसे होता है, इसका पता भी होना हमारे लिए उतना ही अनिवार्य है। रीढ़ की हड्डी में असामान्य वृद्धि के कारण रीढ़ (पीठ) में विकार पैदा हो जाता है, जिसकी अनदेखी से रीढ़ में अन्य तरह की विकृति या कूबड़ हो सकती है। कूबड़ सहित रीढ़ के अन्य विकारों से स्थाई मुक्ति संभव है। आज इससे निजात पाने के लिए एंडोस्कोपी एस्टेट सर्जरी इस्तेमाल में लाई जा रही है।

यह इतना आसान और सरल है कि इसमें चीर-फाड़ की आवश्यकता को न्यूनतम कर दिया है। मानव की रीढ़ की बनावट ऐसी है कि उसका आगे-पीछे दाएं-बाएं झुकना संभव है। धरती पर यह सुविधा और किसी जीव को नहीं मिली है। रीढ़ (स्पाइन) पूरी शरीर में 33 खंडों में विभाजित होता है। प्रत्येक खंडों को वर्टिब्रा (मेरुदंड) कहते हैं। प्रति दो खंडों के बीच एक डिस्क होती है।

डिस्क के पीछे रीढ़ के बीच से स्पाइनल केनाल गुजरती है, जिसके भीतर के नसें मस्तिष्क से हाथ व पैर की ओर जाती हैं। ये डिस्क रबर की तरह मुलायम व लचीली होती है, जिससे यह स्पाइन (रीढ़) को लचीलापन प्रदान करती है। रीढ़ में समस्या दो तरह से शुरू हो सकती है। एक तो यदि किसी कारण वश डिस्क की स्थिति बिगड़ जाए, दूसरे मेरुदंड (वाटिब्रा) में असामान्य वृद्धि होने लगे।

आजकल कूबड़ या रीढ़ की हड्डी का इलाज न्यूनतम तकनीक से पीछे या आगे से डाले गए उपकरणों द्वारा किया जाता है तथा अब यह बहुत ही वैज्ञानिक तकनीक (जैसे डिरोटेशन ऑफ

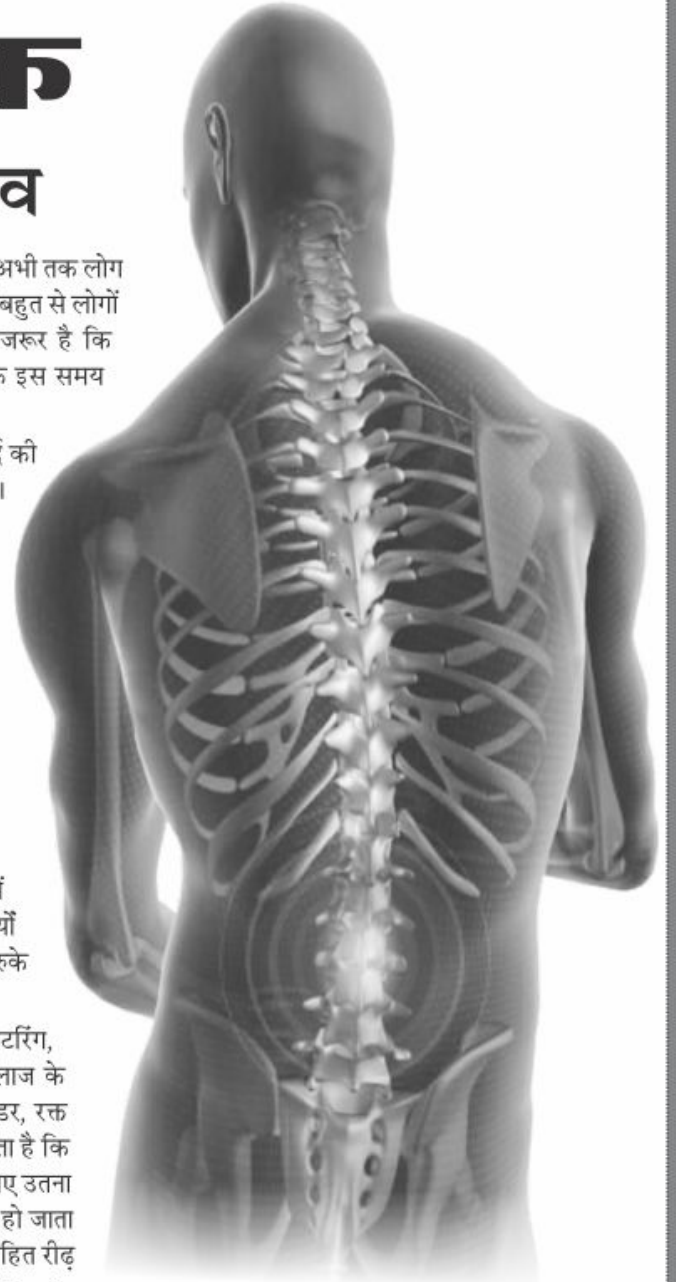

एपिकल वर्टिब्रा) द्वारा किया जाता है। अगर टेढ़ापन बहुत ज्यादा या काफी पुराना हो गया है तो उसे पहले एंडोस्कोपिक तकनीक द्वारा लचीलापन बनाने के बाद सीधा किया जाता है। हम तकनीक में आगे एंडोस्कोप सीने या पेट में डाल के टेढ़ी रीढ़ की हड्डी में कई डिस्क को निकाला जाता है। जिसके बाद रीढ़ की हड्डी आसानी से सीधी हो जाती है। पहले यह काम मेजर (बड़ी) सर्जरी द्वारा सीने या पेट को खोल के होता था, जिसमें काफी खून बहता था और मरीज की रिकवरी काफी दिनों बाद संभव थी और कई बार मरीज की मृत्यु भी हो जाती थी, जिसके कारण ही लोगों में ऑपरेशन के नाम से ही डर बैठ गया था।



दुश्मन के लिए भी यदि गलत 'अभिप्राय' है तो वह भी सबसे बड़ी 'हिंसा' है।

मार्केट अपडेट



Market Update MACAS Auto Spares

Delhi Market Report As On 04.03.2020

CLUTCH (HCV/LCV)

Part No	Description	Rate
LEYLAND 15"		
MCA-LL-380	Cover Assy. Leyland 15" 380 Dia	6843
MCD-LL-380-B-1.75	Taurus-2516/Tipper/Tuskar 15" CD 380 Dia 6 Paddle 1.7"	3656
MCD-LL-380-B-1.5	Taurus-2516/Tipper/Tuskar 15" CD 380 Dia 6 Paddle 1.5"	3649
MCD-LL-2004-AF	Leyland 15" Clutch Disc AF Facing Rigid Type	2534
MBP-LL-380-4L	Back Plate Leyland 15" -4L	1901
MFP-LL-380-4L	Face Plate Leyland 15" -4L	1616
MLK-LL-380-4L	Leyland 15" Minor Lever Kit - 4L	831
MSK-LL-380-4L	Leyland 15" Spring Kit - 4L	666
MDA-380-LL	Leyland 380 Diaph. Assy. For 1618/1, 1618/2, 2518XL	11405
MCD-380-AF-1.5	Leyland 380 Clutch Disc 1.5", 10mm thick Facing	6336
LEYLAND 14"		
MCA-LL-350-3L	Cover Assy. Leyland 14" 3 Lever	6355
MCA-LL-350-4L	Cover Assy. Leyland 14" 4 Lever	6653
MCD-LL-350-B	Leyland 14" Clutch Disc 6 Paddle Button Type	3586
MCD-LL-350-AF-TK	Viking/Cheetah/Tuskar-1613/2214, 14" Cl.Disc Thick AF Facing	2351
MCD-LL-350-AF-TH	Viking/Cheetah/Tuskar-1613/2214, Hino 14" Cl.Disc Thin AF Facing	2174
MCD-LL-350-M-TK	Viking/Cheetah/Tuskar-1613/2214, 14" Cl.Disc Thick Facing	1951
MCD-LL-350-M-TH	Viking/Cheetah/Tuskar-1613/2214, Hino 14" Disc Thin Asb Facing	1907
MWP-LL-350-3L	Withdrawl Plate 14" 3L	216
MWP-LL-350-4L	Withdrawl Plate 14" 4L	234
MFP-LL-350-3L	Face Plate Leyland 14" - 3L	950
MFP-LL-350-4L	Face Plate Leyland 14" - 4L	1191
MBP-LL-350-3L	Back Plate Leyland 14" - 3L	1491
MBP-LL-350-4L	Back Plate Leyland 14" - 4L	1806
MLK-LL-350-4L	Leyland 14" Minor Lever Kit - 4L	824
MSK-LL-350-4L	Leyland 14" Spring Kit - 4L	647
LEYLAND 13"		
MCD-LL-330-AF	Leyland 330 Dia Clutch Disc AF	2382
MCD-LL-330-B	330 Dia Leyland Button Disc (6 PADDLE)	3181
MDA-330-LL	Leyland E-Comet 330 Dia Diaphragm Assy.	6621

Part No	Description	Rate
LEYLAND 12"		
MCD-LL-310-AF	Iveco 709/909/Cargo 12" Clutch Disc AF Facing	1837
MDA-310-LL	Iveco 709/909/Cargo 12" Diaph Cover Assy.	3155
LEYLAND DOST		
MCS-LL-2151-Kit	Leyland Dost Clutch Set 215 Dia	1869
MDA-LL-2151	Leyland Dost Clutch Dia. Assy	995
MCD-LL-2151-AF	Leyland Dost Clutch Disc AF	892
OTHERS		
MDA-395-BNZ	Bharat Benz Diaphragm Assy. 395 dia	10771
MCD-395-BNZ-AF	Bharat Benz Clutch Disc 395 dia High Copper	6336
MDA-395-NVS	Mahindra Navistar Diaphragm Assy. 395 dia	10771
MCD-395-NVS-AF	Mahindra Navistar Clutch Disc 395 dia High Copper	7318
MDA-395-MAN	MAN Truck Diaph. Cover Assy. 395 Dia	10771
MCD-395-AF-MAN	MAN Truck Clutch Disc 395 Dia	6336
MCD-380-B-AMW	AMW 15" Clutch Disc 380 Dia 6P	3839
MDA-380-AMW	AMW 15" Diaph. Cover Assy. 380 Dia	12038
MAZDA		
MCD-SML-260-AF	Swaraj Mazda 10.5" Clutch Disc AF	1457
MDA-SML-260	Swaraj Mazda Diaph. Cover Assy. 260 Dia	2580
MCD-2311-AF	Eicher Motor Clutch Disc (AF FACING) 10.75"	1470
MDA-2311	Eicher Motor Diaph. Cover Assy. 275 Dia	2631
MCD-FTT-240-AF	Force Tempo Traveler 240 Dia AF	1362
MCD-FTT-280-AF	Force Tempo Traveler 280 Dia AF	1635
VIKRAM		
MCS-160-V-Kit	Vikram Three Wheeler Clutch Set	1039
MDA-160-V	Vikram Three Wheeler Dia. Assy	647
MCD-160-V-AF	Vikram Three Wheeler Clutch Disc	406
MCS-160-C-KIT	Champion Three Wheeler Clutch Set	1046
MDA-160-CH	Champion Three Wheeler Dia. Assy	647
MCD-160-CH-AF	Champion Three Wheeler Clutch Disc	406

FLY WHEEL ASSY. & FLY WHEEL RING

Fly Wheel Assy. Part No.	Fly Wheel Ring Part No.	Description	Rates Fly Wheel Assy.	Rates Fly Wheel Ring
FLY WHEEL ASSY. & RING				
MFA-407-114		Flywheel Assy./Ring Tata 407 114 Teeth	3044	-
MFA-330-125	FWR-SE-125T	Fly Wheel Assy./Ring 330/310 Dia 125 Teeth	2867	620
MFA-330-125-S	FWR-SE-125T-S	Fly Wheel Assy./Ring 330/310 Dia 125 Teeth Sensor	4037	620
MFA-330-126	FWR-SE-126T	Fly Wheel Assy./Ring 330/310 Dia 126 Teeth	3657	620
MFA-330-127	FWR-HT-NM-127	Fly Wheel Assy./Ring 330/310 Dia Hole Type 127 Teeth	3276	620
MFA-352-138	FWR-HY-138 T	Fly Wheel Assy./Ring 352 Dia 138 Teeth	3306	550
MFA-352-138-S	FWR-HY-138 S	Fly Wheel Assy./Ring 352 Dia 138 Teeth Sensor	3569	550
MFA-380-T-138		Flywheel Assy 380 TML GB 75	5757	-
MFA-352-146	FWR-352-146T	Fly Wheel Assy./Ring 352 Dia 146 Hole Type Teeth	3686	574
MFA-352-146-S		Fly Wheel Assy./Ring 352 Dia 146 Teeth Sensor	4154	-
MFA-330-159	FWR-330-159 T	Fly Wheel Assy./Ring 330/310 Dia 159 Teeth	3276	503
MFA-352-173	FWR-750-173 T	Fly Wheel Assy./Ring 352 Dia 173 Teeth	3306	567
MFA-430-PRI		Flywheel Assy Tata Prima 430	6670	-
	FWR-2416-159 T	Fly Wheel Ring 2416 CNG Hole Type 159 Teeth	-	620
MFA-380-LL		Flywheel Assy 380 Leyland 15" Sensor Type 136H	5757	-
MFA-AMW-138		Fly Wheel Assy. 138 Teeth Euro-II	5090	-
MFA-AMW-173		Fly Wheel Assy. 173 Teeth Euro-II	5266	-
MFA-AMW-138-III		Fly Wheel Assy. 138 Teeth Euro-III	5558	-
MFA-395-BNZ		Flywheel Assy Bharat Benz 395 Dia	6437	-
MFA-395-NVS		Flywheel Assy Mahindra Navistar 395 Dia	6437	-

Courtesy By : **VESCO INTERNATIONAL** 1332-A, Sultan Singh Building, Kashmere Gate, Delhi-110006 Ph.: 011-43751149

टेस्ला का ...ट्वेंटी नाइनटीन... में हुआ टर्नअराउंड

यहां भी मैदान मार गई टेस्ला...। बाकी ऑटो दिग्गज अभी अपनी 2019 की सेल्स रिपोर्ट को फैला ही रहे हैं और टेस्ला ने इसे तैयार कर रिलीज भी कर दिया। माना जा रहा है कि 2019 में इंडस्ट्री का सेल्स वॉल्यूम 5-7 प्रतिशत तक घटा है। लेकिन टेस्ला ने वॉलस्ट्रीट की इन्वेस्टर लॉबी के अंदाजों को फेल कर दिया है। यह लॉबी पूरे 2019 में टेस्ला को अंडरपरफॉर्मर साबित करने के लिये मीडिया केम्पेन चलाती रही थी। लेकिन ने अपनी टारगेट रेंज को छूकर वॉलस्ट्रीट को मात दे दी।

टेस्ला के अनुसार अक्टूबर-दिसम्बर के बीच उसकी कुल 1.12 लाख गाड़ियां बिकीं जिनमें से 92550 अकेले मॉडल 3 की थीं।

वहीं इंडस्ट्री रिपोर्ट में इन्वेस्टरों ने आखिरी तिमाही में ज्यादा से ज्यादा 104960 गाड़ियों की कस्टमर डिलिवरी का अंदाजा लगाया था।

बात पूरे साल की करें तो सिलिकॉन वैली की स्टार्टअप ने 367500 (3.67 लाख) गाड़ियां बेचीं। टेस्ला ने 3.60 से 4.00 लाख गाड़ियां कस्टमर को डिलिवर करने का टारगेट रखा था।

2019 में इन्वेस्टरों की लॉबी ने टेस्ला पर तगड़ा हमला करते हुये यह नैरेटिव खड़ा करने की कोशिश की थी कि उसकी गाड़ियों की सेल्स घट रही है। इसका नतीजा यह हुआ कि कम्पनी के शेयरों की प्राइस 3 साल के लो लेवल 180 डॉलर तक गिर गई थी जो अब 400 डॉलर के पार है।

एलन मस्क की नज़र अब यूरोप और चीन पर है और उनका मानना है कि ये कम्पनी के लिये बहुत बड़े मार्केट साबित होंगे। इसलिये कम्पनी टेस्ला ने अमेरिका से बाहर अपने विस्तार के दोनों प्रोजेक्ट इन्हीं मार्केट्स में शुरू किये हैं। चीन में फैक्ट्री शुरू करने के बाद बर्लिन में प्लांट लगाने की घोषणा कर चुकी है। शंघाई फैक्ट्री में कम्पनी हर सप्ताह 3 हजार गाड़ियां बनाने के लेवल तक पहुंच गई है।

कम्पनी ने कहा है कि पहली चायना मेड मॉडल3 कार की डिलिवरी जनवरी में दी जायेगी। लोकेलाइजेशन बढ़ाने और चीन सरकार द्वारा टेक्स रिबेट दिये जाने को देखते हुये कम्पनी ने मेड इन चायना मॉडल3 की प्राइस में भी कटौती की है। मॉडल 3 की शुरूआती प्राइस 35 हजार डॉलर है। आखिरी तिमाही में मुनाफा दर्ज करने में कामयाब रही टेस्ला चीन में भी प्रॉडक्शन बढ़ाने पर काम कर रही है। पहली तिमाही में टेस्ला को 702 मिलियन डॉलर का भारी-भरकम घाटा उठाना पड़ा था।

80 बि. डॉलर के वैल्यूशन के साथ टेस्ला जनरल मोटर्स और फोर्ड जैसे डेट्रॉयट दिग्गजों को पीछे छोड़ चुकी है।

बॉटल नेक्स को दूर कर मॉडल3 का प्रॉडक्शन बढ़ाने के लिये 2019 में कई बार ऐसा हुआ कि एलन मस्क को प्लांट में ही सोना पड़ गया था। 2019 का टेस्ला के लिये हासिल-ए-महफिल यह रहा कि पिछले साल का कम्पनी का सेल्स वॉल्यूम इससे पहले के दो साल यानी 2017 और 2018 के टोटल से भी ज्यादा रहा। साथ ही मॉडल वाई कॉम्पेक्ट एसयूवी और साइबरट्रक के कॉन्सेप्ट भी लॉन्च किये।

चीन दुनिया का सबसे बड़ा ईवी मार्केट है। हालांकि 2019 में यहां सब्सिडी घटने का असर इलेक्ट्रिक कारों की सेल्स पर भी पड़ा है फिर भी 12-13 लाख यूनिट्स का ईवी मार्केट टेस्ला के लिये अपने वॉल्यूम को बचाये रखने और बढ़ाने के लिये काफी है।



मार्केट रिसर्चरों के अनुसार शंघाई प्लांट से कम्पनी जो डिलिवरी करेगी वो वॉल्यूम ग्रोथ के लिये सबसे अहम होगी।

SILENCER PIPES
Real Product, Real Value
NOISELESS, FUMELESS & DURABLE

Manufacturer of Silencer
Kamani Clips & Kamani Bushes
for TATA LEYLAND JEEP, MARUTI
& All Vehicles

Required
Dealers/Stockits
for UP, MP, Bihar,
Chhattisgarh,
H.P., Uttarakhand
& Jharkhand

Manufactured By
Harsh Auto Engineering
Shastri Nagar New Peer Baba Mandir Hansi-125 033 (Dist.: Hissar) Haryana
Mobile.: 9812024170, 9034014999, 9728111155
E-mail : suryasilencer@gmail.com



जैसे परीक्षा के दौरान शिक्षक मौन रहता है, वैसे ही विकट परिस्थितियों के समय ईश्वर मौन रहता है।

वाहन उद्योग

अप्रैल में आयेगी स्कोडा की नई एसयूवी कार

फोक्सवैगन ग्रुप की कम्पनी स्कोडा भारतीय बाजार में एक नई कॉम्पैक्ट एसयूवी ला रही है। कारक नाम की यह एसयूवी अप्रैल 2020 में लॉन्च होगी। स्कोडा ऑटो इंडिया के सेल्स, सर्विस एंड मार्केटिंग डायरेक्टर जैक हॉलिस ने इसकी पुष्टि की है। शुरुआत में यह एसयूवी सिर्फ पेट्रोल इंजन में उपलब्ध होगी। भारत में इसे सीबीयू यानी पूरी तरह बनी बनाई इम्पोर्ट कर बेचा जायेगा। स्कोडा कारक भारतीय बाजार में कॉम्पैक्ट एसयूवी सेगमेंट की प्रीमियम गाड़ियों को टक्कर देगी, जिनमें एमजी हेक्टर, जीप कंपस और ह्यूंदे टूसॉन जैसी एसयूवी शामिल हैं। स्कोडा के ज्यादातर

मॉडल्स की तरह इस नई एसयूवी का लुक भी मस्क्यूलर और अग्रेसिव है। कारक एसयूवी में एंड्रॉयड ऑटो और एपल कारप्ले सपोर्ट के साथ आने वाला बड़ा टचस्क्रीन इन्फोटेनमेंट सिस्टम होगा। इसके अलावा इसमें ड्यूल-जोन क्लाइमेट कंट्रोल के साथ सीट्स पर लेदर अपहोल्स्ट्री मिलेगी। जैक हॉलिस के अनुसार कारक एसयूवी में सिर्फ पेट्रोल इंजन होगा। इस एसयूवी को 113 पीएस पावर और 175 एनएम टॉर्क जेनरेट करने वाले 1-लीटर इंजन या 148 पीएस पावर



और 250 एनएम टॉर्क वाले 1.5-लीटर इंजन के साथ लॉन्च किया जा सकता है। इंटरनेशनल मार्केट में इन दोनों इंजन के साथ यह एसयूवी पहले से उपलब्ध है। माना जा रहा है कि कंपनी मार्केट फीडबैक के आधार पर बाद में इसमें बीएस6 डीजल इंजन शामिल कर सकती है। स्कोडा कारक भारत में कम्पनी की लॉन्च होने वाली 4 नई कारों में से एक है। स्कोडा ने फरवरी में हुई ऑटो एक्सपो में अपनी परफॉर्मेंस सेडान ऑक्टाविया आरएस 245 पेश की जो लिमिटेड एडिशन है और इसकी सिर्फ 200 यूनिट्स ही बेची जायेंगी।

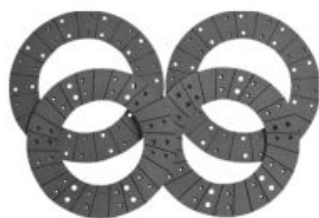

Market Update

MACAS Auto Spares

Delhi Market Report As On 04.03.2020

FACINGS - ASBESTOS / ASBESTOS FREE (AF)

Vehicle Application	"Asbestos Facing Part No."	Asbestos Free Facing Part No.	Asbestos Facing NETT	Asbestos Free Facing NETT
Tata 1210 D (3.5 mm)	MCF-280-M-3.5	MCF-280-AF-3.5	144	325
Tata 1210 D (T- 3.5 mm) Cut Type	MCF-280-M-CT		155	-
Tata 1210 S (4 mm)	MCF-280-M-4MM	MCF-280-AF-4MM	155	359
Tata 1210 E / SE / 1312 (310 dia)	MCF-310-M	MCF-310-AF	172	425
Tata 1210 E / SE / 1312 (310 dia) Cut Type	MCF-310-M-CT		183	-
Tata 1210 E / SE / 1312 (310 dia) TC-40	MCF-310-TC40-M	MCF-310-TC40-AF	210	434
Tata 1612 / 1210 New Model (330 Dia)	MCF-330-M	MCF-330-AF	342	549
Tata 1516 / 2416 (14")	MCF-351-M	-	298	-
Tata 407 32 / 36 Hole	MCF-240-M	MCF-240-AF	138	258
Tata 407 Turbo 16 Hole		MCF-240-AF-16H	-	258
Tata 350 Dia GB-60 (350x188x4) 36 Hole		MCF-T-350-HC-AF	-	1081
Tata 380 Dia 4.5mm 36 Hole		MCF-380-AF-LC-36H	-	977
Tata 380 Dia 4.5mm 36 Hole High Copper		MCF-380-AF-HC-36H	-	1385
Clutch Facing 430x240x3.5 mm Tata Prima		MCF-430-AF-PR	-	1450
Leyland Comet 13"		MCF-330-LL-AF	-	549
Leyland Viking 14"	MCF-350-LL-M	MCF-350-LL-AF	349	693
Leyland 14" Less Thickness 4.5 mm		MCF-350-AF-TH	-	580
Leyland Taurus (15")	MCF-380-LL-M	MCF-380-LL-AF	425	845
Leyland Taurus (15") Less Thick 4.5 mm	MCF-380-LL-M-TH	MCF-380-LL-AF-TH	311	725
Leyland 4018 (380x220x5.0)		MCF--380-LL-AF-4018	-	920
Leyland 3518 (380x220x6.22)		MCF--380-LL-AF-3518	-	952
Volvo 'Clutch Facing 430x240x3.5 mm		MCF-86586-AF-V	-	1094
Volvo 17" Clutch Facing (New)		MCF-430-AF-V	-	1094
Mahindra Navistar 395 Dia AF Facing		MCF-395-AF-NS	-	1463
Bharat Benz 395 Dia AF Facing		MCF-395-AF-BNZ-48H	-	1113
Clutch Facing 430x240x3.5 mm Tata Prima		MCF-430-AF-PR	-	1450
HMT Zetor	MCF-1701-4-M		143	-
Massey / ITC (10")	MCF-2651-4-M		132	-
Escorts (10")	MCF-2751-5-M		132	-
Mahindra Willy Jeep Diesel (9 1/4")	MCF-2301-8-M		124	-
Eicher Tractor 9 1/4"	MCF-1254-8-M	MCF-1254-8-AF	124	261
Sonalika Tractor	MCF-295-M		196	-

Courtesy By : **VESCO INTERNATIONAL** 1332-A, Sultan Singh Building, Kashmere Gate, Delhi-110006 Ph.: 011-43751149

मोबाइल खोने या चोरी होने पर

पुलिस की वेबसाइट पर शिकायत जरूर दर्ज करें

मोबाइल फोन के बढ़ते महत्व के साथ, हैंडसेट एक मूल्यवान वस्तु बन गया है। आधुनिक फीचर्स होने से यह तब और महत्वपूर्ण हो जाता है, जब आपका मूल्यवान डेटा इसमें संग्रहित रहता है।

मोबाइल गुम होने, चोरी होने की घटनाएं लगातार होती रहती हैं। पुलिस में शिकायत करने पर भी जल्द राहत नहीं मिलती। यहां तक कि पुलिस आपकी रिपोर्ट भी दर्ज नहीं करती है। कुछ दिन इंतजार करने के बाद परेशान होकर आप मायूस हो जाते हैं। ऐसे में कुछ राज्यों ने ऑनलाइन एफआईआर दर्ज कराने की सुविधा दी हुई है। इसके अलावा, पुलिस के कई एप प्रचलन में हैं, जहां मोबाइल खोने की सूचना दी जा सकती है। इसके लिए मोबाइल के आईएमईआई नंबर, ईमेल आईडी, चालू मोबाइल नंबर, पता और अन्य संबंधित जानकारी की जरूरत होती है। यदि यह सब आपके पास है तो अपने राज्य की पुलिस विभाग की वेबसाइट पर जाएं, पंजीकरण करें फिर शिकायत दर्ज करें। याद रखें, कोई भी व्यक्ति आसानी से ऑनलाइन शिकायत दर्ज कर सकता है। इस विषय में हम आपको जरूरी जानकारी दे रहे हैं, जिससे आपकी मुश्किल आसान हो सकती है।

ईएमईआई नंबर

नया मोबाइल खरीदते ही पहला काम यह करें कि उसका IMEI नंबर किसी डायरी में लिखकर रख लें। हैंडसेट गुमने या चोरी होने पर यह बहुत काम आता है।

नेटवर्क ऑपरेटर को कॉल करें

आपके फोन से होने वाली किसी भी तरह की धोखाधड़ी को रोकने के लिए तुरंत अपने नेटवर्क ऑपरेटर को कॉल कर सिम

निष्क्रिय करने को करें। क्योंकि यह आपके क्रेडिट, डेबिट कार्ड और यहां तक कि बैंक खातों से भी लिंक रहती है।

सभी पासवर्ड बदल लें

मोबाइल में लगी आपकी सिम से जीमेल, फेसबुक, ट्वीटर आदि ऑपरेट होते हैं। इसलिए इन सभी के पासवर्ड तुरंत बदलकर अपना डेटा सुरक्षित कर लें।

रिपोर्ट दर्ज कराएं

ऑनलाइन रिपोर्ट दर्ज कराने के बाद जिस क्षेत्र में मोबाइल गुमा-चोरी हुआ, वहां के पुलिस स्टेशन पर जाकर भी रिपोर्ट दर्ज कराएं। एफआईआर दर्ज कराने के बाद उसकी कॉपी लेना न भूलें, क्योंकि इसके बाद एफआईआर की स्थिति का पता लगाया जा सकता है।

अपने बैंक अथवा आपकी क्रेडिट कार्ड कंपनी से संपर्क करें

आपको लगता है कि फोन में बैंक-क्रेडिट कार्ड संबंधी जरूरी डेटा है या खाता नंबर, पासवर्ड दर्ज हैं। वैसी स्थिति में अपने बैंक और जिस कंपनी का क्रेडिट कार्ड है, उन्हें मोबाइल गुम होने की सूचना देकर सभी ट्रांजेक्शन रुकवा दें।



IMEI नंबर बदलने पर भी ट्रैक हो सकेगा मोबाइल

मोबाइल का आईएमईआई नंबर उसकी अंतर्राष्ट्रीय पहचान बताता है। हर मोबाइल फोन का आईएमईआई नंबर अलग होता है। इस नंबर की सहायता से आसानी से पता चलता है कि मोबाइल कहाँ है।

दूरसंचार प्रौद्योगिकी केंद्र (सी-डॉट) ने चोरी या गुम हुए मोबाइल का पता लगाने के लिए सेंट्रल इक्विपमेंट आइडेंटिटी रजिस्टर (CIIR) तैयार किया है। इससे मोबाइल को चोर के द्वारा उपयोग में लाने से पहले बंद किया जा सकता है। यदि मोबाइल में लाने से पहले बंद किया जा सकता है। यदि मोबाइल में आपका जरूरी डेटा है तो कुछ हद तक वह सुरक्षित रह सकता है। देश के 22 अन्य दूरसंचार सर्कल में इसे लागू कर दिया गया है। सीईआईआर में

देश के हर नागरिक के मोबाइल का मॉडल, सिम नंबर और IMEI नंबर मौजूद है। मोबाइल के मॉडल पर उसे बनाने वाली कंपनी द्वारा जारी IMEI नंबर के मिलान की तकनीक भी सी-डॉट ने ही विकसित की है। इसके अलावा एक तकनीक और पुलिस को दी गई है कि अगर आपके चोरी हुए

मोबाइल का आईएमईआई नंबर चोर बदलवा लेता है (जो कि संभव है) तो भी पुलिस मोबाइल फोन को ट्रैक कर सकती है। पुलिस तो अपना काम करती रहेगी, आप इंटरनेट ठीक तरह चलाना जानते हैं, सर्फिंग में आपकी रुचि है तो आप भी कुछ उपाय कर पुलिस से पहले अपने मोबाइल का पता लगा सकते हैं। इसके लिए आपको कुछ तरीके अपनाने होंगे जिससे आप ऐसा कर सकते हैं।



Manufacturer of All Kinds of Steel Wire Springs

Specialist in TATA 1210, SE 1510, 1612, TC, EX 709, 407, 608, 1109
Turbo & Leyland All Models

BAJRANG SPRING

197/4, Prem Gali, Punja Shariff, Kashmere Gate, Delhi-110 006 E-mail : bajrangspring01@gmail.com
Contact : Mr. K. K. Gupta # 09891368821 Mr. Madhur Gupta # 09958890903



Delhi Market Report

BEARINGS

AS ON 04.03.2020

BALL ROLLER BEARINGS

Size	SKF	NBC	TATA	FAG
6003	140	88	75	70
6004	118	80	80	85
6004-2 RS	157	95	95	105
6005	131	98	90	85
6005-2RS	173	131	115	110
6006	168	136	115	110
6007	178	131	130	130
6007-2RS	237	185	165	140
6010	392	270	255	
6200	75	50	50	50
6200-2RS	112	80	70	80
6201	63	43	45	50
6201-2RS	93	77	70	75
6202	70	44	50	65
6202-2RS	100	79	75	80
6203	88	60	60	80
6203-2RS	120	90	85	90
6204	126	92	90	90
6204 N	126	102	95	90
6204-ZZ	180	110	120	130
6205	169	135	130	130
6205-2RS	220	165	160	185
6206	252	175	170	200
6206-2RS	310	230	223	220
6207	248	205	198	180
6207-2RS	315	265	230	240
6208	315	250	220	210
6208 N	320	260	220	240
6209	380	280	240	
6210	400	295	255	
6210 N	405	305	250	
6211	525	385	305	360
6212	595	375	370	380
6213	650	505	425	
6215	-	570	500	
6300	105	80	72	70
6300-2RS	153	106	90	70
6301	65	73	70	85
6301-2RS	86	94	90	80
6302	125	88	90	110
6302-2RS	150	127	120	125
6303	145	116	103	110
6303-2RS	192	145	128	150
6304	135	108	116	120
6304 NZ	135	140	150	120
6304-2RS	162	160	133	140
6305	290	145	133	154
6305-2RS	235	177	138	180
6306	280	220	207	
6306 N	265	235	213	
6307	322	246	218	209
6307 N	325	260	225	
6308	472	370	330	330

Size	SKF	NBC	TATA	FAG
6308-N	495	385	402	370
6309	725	490	429	
6309 N	780	510	445	480
6310	780	510	445	480
6310 N	780	540	468	500
6311	1135	800	700	
6312	1320	1000	885	
6313	1640	1080	946	
1838001	175	124	110	
6308ZN	500	450		

TAPPER ROLLER BEARINGS

Size	ABC	SKF	NBC
30203	160	200	175
30204	205	222	175
30205	205	236	190
30206	280	312	280
30207	290	340	270
30208	480	530	455
30209	320	390	285
30210	425	390	455
30211	-	710	580
30212	580	-	615
30213	830	-	-
30302	207	224	188
30305	310	331	240
30306	315	388	275
30307	530	-	575
30308	480	550	417
30309	725	735	660
30312	1245	1410	1155
31312 L	1475	1490	1235
32011 X	365	-	465
32020 L	1310	1450	1260
32206	370	-	325
32207	400	445	365
32208	400	470	410
32209	445	490	430
32210	545	590	500
32211	410	550	365
32212	750	940	715
32213	885	1150	910
32214	985	1100	910
32216	1220	1460	1100
32217	1530	2020	1535
32218	-	2900	1780
32220	-	-	2630
32305	380	-415	-
32307	585	640	535
32308	510	640	490
32309	740	800	650
33010	605	625	560
33013	980	-	-
33019	1380	1625	1280

Size	ABC	SKF	NBC
33111	640	730	575
33112	940	900	850
331257	710	740	555
33215	1480	1480	1340
3659	455	-	265
77213	1540	1630	-
11590/20	-	266	190
11949/10	250	280	235
12649/10	320	300	300
1988/22	260	287	245
24780/20	460	480	360
25572/20	430	510	385
25577/23	-	550	430
25590/20	460	550	490
25590/23	460	550	500
25877/21	430	442	355
2789/20	415	458	-
28580/21	510	550	475
31594/20	-	570	510
320/32	245	290	245
344/32	440	480	-
3984/20	-	900	785
414/18	-	550	490
47487/20	910	945	770
48548/10	250	265	235
462/53	660	785	705
501349/10	320	382	315
535/32	760	900	775
539/32	-	738	770
565/62	1070	1220	1025
566/63	850	930	830
580/72	850	1030	810
603049/10	415	465	400
6379/20	1540	1650	1480
67048/10	210	-	-
683/72	1480	1860	1470
716649/10	-	-	-
72212/487	905	905	850
86649/10	475	460	450
09067/9195/12	-	310	285
U 497/60	1130	-	695
KIT 32217/683/72	-	3400	-
KIT 580/572-683/72	-	2620	-
KIT 535/32-6379/20	-	2880	-
KIT 580/72-566/63	-	1815	-
KIT 32308/565/62	-	1730	-

Courtesy By: STATE BEARING 42-42A, P. S. Jain Motor Market, Kashmere Gate, Delhi-110 006 Phone : (0) 011-23934368, 23920702

14422 नंबर पर डायल करते ही रिपोर्ट दर्ज होगी

गूगल आपकी हर गतिविधि पर नजर रखता है। आपका हर प्रकार का डेटा गूगल पर स्टोर रहता है। ऐसी स्थिति में गूगल ट्रैकिंग एप्स इंस्टॉल करके आप अपने मोबाइल की लोकेशन पता कर सकते हैं।



मोबाइल चोरी के मामले में पुलिस आपको बहुत सहयोग नहीं करती। सरकार भी यह जानती है, इसलिए आपकी मदद की खातिर सरकार ने हेल्पलाइन नंबर 14422 जारी किया हुआ है। इस नंबर पर डायल करने पर आप अपना ईएमईआई नंबर बताएं और कहें कि आपका फ्लां कंपनी का फ्लां मॉडल का मोबाइल चोरी हो गया है। इस संदेश के भेजते ही आपकी शिकायत दर्ज हो जाती है। अपने डिवाइस को स्ट्रांग पासवर्ड या पासकोड के साथ लॉक किया करें, ताकि कोई आपके अकाउंट्स या अन्य निजी जानकारी तक पहुंच न सके।

आपका हर प्रकार का डेटा गूगल पर स्टोर रहता है, इसलिए गूगल से आप अपने मोबाइल की लोकेशन पता कर सकते हैं। इसके लिए जी-मेल पर आपका अकाउंट होना जरूरी है। इसके बाद आप गूगल के 'एंड्राइड डिवाइस मैनेजर' एप पर जाएं। जी-मेल आईडी से लॉगइन करें। लॉगइन करते ही आपको अपने मोबाइल की लोकेशन दिखाई देगी। इसके लिए जरूरी है कि आपका मोबाइल ऑन हो।

मोबाइल चोरी होने पर ये काम जरूर करें

- ट्रैकिंग एप्स इंस्टॉल करें: ऐसे बहुत सारे एप्स आसानी से मिल सकते हैं जो खोए हुए मोबाइल का पता लगाने में मदद कर सकते हैं। एंड्राइड डिवाइस के लिए एंड्राइड डिवाइस मैनेजर और आईओएस डिवाइस के लिए ये ऐप, 'फाइंड माय आईफोन' सर्विस इंस्टॉल कर सकते हैं।
- डेटा ऑनलाइन सिंक करें: हमेशा आपके डेटा को जीमेल, गूगल पर स्टोर करें। यदि मोबाइल गुम जाता है तो आप अन्य डिवाइस की मदद से गूगल से अपना जरूरी डेटा लेकर काम चला सकते हैं।
- परिवार-दोस्तों को सूचित करें: जब आपका फोन स्विच ऑफ हो जाएगा तो उन्हें आपकी चिंता होगी। आप शहर से दूर हैं और फोन खो जाता है तो सबसे पहले परिवार के सदस्यों और दोस्तों को सूचित करें।
- बिल संभालकर रखें: पुलिस जब आपका मोबाइल खोज लेगी तो आपको सौंपने से पहले उसका बिल जरूर देखेगी। यदि बिल नहीं दिखा पाए तो आपको मोबाइल नहीं सौंपा जाएगा।

जिपनेट पर चोरी हुए मोबाइल फोन की सूची ऐसे देखें

जोनल इंटीग्रेटेड पुलिस नेटवर्क (ZIPNET) पुलिस की एक साइट है। यहां अपना लॉगइन बनाएं और विभिन्न राज्यों में गुम या चोरी हुए मोबाइल का पूरा विवरण देखें। कोई नया मोबाइल फोन खरीदने से पहले आप जिपनेट जरूर चेक करें, ताकि आप गलत मोबाइल खरीदने से बच सकें।

फिल्टर ऑप्शन: इसका उपयोग किसी विशेष राज्य, जिला या पुलिस स्टेशन से संबंधित सभी रिकॉर्ड देखने के लिए किया जा सकता है।

सर्च: इस विकल्प से चोरी, गुम हुए मोबाइल की पूरी जानकारी डिटेल् में प्राप्त कर सकते हैं। केंद्रीय डेटाबैंक से आपके काम की जानकारी निकालने का यह बहुत ही आसान तरीका है। अपने मोबाइल IMEI नंबर जानने के लिए: *#06# टाइप करें।

थीफ ट्रैकर: यह एप्लीकेशन आपको फोन चोरी करने वाले व्यक्ति के बारे में जानकारी देगी। साथ ही आपके मोबाइल को लॉक भी कर देगी ताकि कोई उसका गलत इस्तेमाल न कर सके। इसके अलावा इसका जो सबसे खास फीचर है वो है इसका कैमरा। यह एप्लीकेशन आपके फोन के कैमरे से उस व्यक्ति का फोटो खींचकर आपको सेंड भी कर देगी जिससे आप मोबाइल की सही लोकेशन के बारे में जान सकते हैं।

ऐसे जानें अपने मोबाइल का IMEI नंबर

जब फोन चोरी हो जाए, गुम जाए तो इंटरनेशनल मोबाइल इक्विपमेंट आईडेंटिटी (IMEI) नंबर खोजना एक चुनौती होता है। मोबाइल खरीदते ही अपनी अलग-अलग डायरियों में IMEI नंबर दर्ज कर लिया करें। मोबाइल बिल तथा उसके बॉक्स पर भी यह नंबर लिखा होता है। इसके अलावा सभी मोबाइल फोन में IMEI नंबर बैटरी के ठीक नीचे मोबाइल के बैक पेनल पर लिखा हो सकता है। एक तरीका और है- आप अपने मोबाइल पर *#06# डायल करके भी यह नंबर जान सकते हैं।

मारुति सियाज का स्पोर्ट्स एडिशन लॉन्च

मारुति सुजुकी ने अपने मिडसाइज सेडान मॉडल सियाज का स्पोर्ट्स संस्करण सियाज एस पेश किया है। दिल्ली शोरूम में इसकी कीमत 10.08 लाख रुपये है। कम्पनी के अनुसार बीएस-6 मानकों के अनुकूल सियाज एस की कीमत 8.31 से 11.09 लाख रुपये के बीच है। बीएस-6 एमिशन नॉर्म्स 1 अप्रैल से लागू हो रहे हैं।

कम्पनी ने कहा है कि वह अब तक कड़े उत्सर्जन मानकों के अनुकूल 11 वाहन पेश कर चुकी है। मारुति सुजुकी इंडिया के सेल्स एंड मार्केटिंग हेड शशांक श्रीवास्तव के अनुसार सियाज की अपने मिडसाइज सेडान सैगमेंट में 29 प्रतिशत बाजार हिस्सेदारी और लॉन्च के बाद से यह 2.7 लाख कस्टमर तक पहुंच चुकी है।



Distributor/Stockist:
Krishna Automobiles
Opp. Shakti Resort, N.H. No. 8, BAHROD - 30170 (Raj.)
Mobile : 09414284299



हमें जो मनुष्य जन्म मिला है, इसमें 'हमारा' क्या है और 'पराया' क्या है, इसका विवेक सीखना होगा।

वाहन-उद्योग

टाटा की आने वाली सभी नई कारें बीएस-6 मानक की होंगी

ऑटोमोबाइल कंपनी टाटा मोटर्स की नई अल्ट्रोज समेत आने वाली सभी कारें बीएस-6 मानक के इंजन वाली होंगी। कंपनी के पास बीएस-4 इंजन

वाले वाहनों का स्टॉक भी अब कम बचा है। जयपुर में नई कार अल्ट्रोज की लॉन्चिंग के मौके पर कंपनी के चीफ टेक्नोलॉजी ऑफिसर राजेंद्र पेटकर ने यह जानकारी दी।



संबंधी प्रणाली तथा विश्वस्तरीय सुरक्षा मानक उपलब्ध हैं। इसके साथ ही कंपनी ने अपनी कार टियागो, टिगोर व मिड एसयूवी नेक्सा के नए संस्करण भी पेश करने की घोषणा की है। जिसमें बीएस-6

उन्होंने बताया कि कंपनी ने अल्ट्रोज बीएस-6 उत्सर्जन मानक के लिए तैयार अपनी राह की पहली डीजल हैचबैक को बाजार में उतार दिया है। इसके साथ ही कंपनी ने प्रीमियम हैचबैक सेगमेंट में कदम रखा है। टाटा अपने वाहनों में सुरक्षा पर विशेष ध्यान दे रही है। अल्ट्रोज को जीएनसीएपी से फाइव स्टार रेटिंग मिली है। यह अपनी श्रेणी की सबसे सुरक्षित कार आंकी गई है। अल्ट्रोज के पेट्रोल संस्करण की शुरूआती कीमत 5.29 लाख व डीजल संस्करण की कीमत 6.99 लाख रुपए है। कंपनी ने अल्ट्रोज को एन अल्फा आर्किटेक्चर पर तैयार किया है। इसमें डिजाइन व प्रौद्योगिकी भी नए स्तर की है। इसमें आवाज के जरिए विभिन्न प्रकार के नियंत्रण

उत्सर्जन मानक वाले इंजन होंगे। उन्होंने कहा कि टाटा मोटर्स की सभी नई कारें अब केवल बीएस-6 मानक वाली हैं। कंपनी अपने बीएस-4 स्टॉक को घटाने के मामले में देश में सबसे आगे है। एक फरवरी तक यह कुल मिलाकर केवल 5,000 वाहन ही स्टॉक में रहने की संभावना है। उन्होंने बताया कि ऑटोमोबाइल कंपनियों के संगठन सियाम ने सरकार को अपना मांग पत्र दे दिया है। इसमें वाहनों पर जीएसटी समेत विभिन्न उपाय करने के लिए कहा गया है। इसके मद्देनजर एक अप्रैल के बाद वाहन बिक्री में सुधार हो सकता है।

FCL No. 1
Rolling Bearings & Cool

REOLUTION™ TECHNOLOGY

Customer Care : 096620 55055

Divisional Distributor

SAYAD AUTO DISTRIBUTORS
Behrampur (Orissa) Mob. : 0680-2212161, 9338410785

Delhi Market Report

BEARINGS

AS ON 04.03.2020

CYLINDRICAL ROLLER BEARINGS				Size	ABC	FAG	NRB	Size	ABC	FAG	NRB
Size	ABC	FAG	NRB	NUP 309 EM	700	690	780	SC-119			
LO 64	280	350	290	NUP 310 EN	660	700	755	TSA-55			
CFM-10	350	430	410	NUP 12097	-	890	900	3350 Clutch-50		1500	
NJ 305 EM	350	-	340-	QJ 209	-	515	510	3460 Clutch-60		1500	
NJ 2305 EM	600	-	600	QJ 309	-	550	530	JB 1003			220
NS 1909 S	960	850	-	306445[5012]	-	495	-	509043	158	100	190
NS 1909 L	1060	900	-	1888180	-	490	-	JC 8017			650
NU 307 MNW	475	460	-	1888451	-	490	-	JC 8018			560
NU 2209 MNS	540	540	560	5012 A	-	650	-	JC 8019			420
NU 309 N	510	500	510	5012 B	-	650	-	JC 8020			1170
NUP 309 N	620	520	550	SC-109				JC 8025			760
Size	NRB	Size	NRB	Size	NRB	Size	NRB				
KN 20 28 20 POLY		KW 32 52 31 (BRASS)	510	KK 62 70 40 ST.	250						
KW 20 28 20 BRASS	120	KS 7074 ST [9810]	90	KK 72 80 40 ST.	260						
KO 42 47 27 ST	130	KS 7074 POLY [50749]	75	KK 75 83 34.8 ST.	280						
KN-42 47 27 POLY	90	KW 28 44 24 (BRASS)	190	KK 80 88 40 ST.	300						
KO 50 55 30 [80019]ST	110	4*8 BPM ROLLER[115PCS]	95	32 52 25 ST.							
KN 7025(POLY)25 35 24	160	KN 63.66 (80005)POLY		KW 32 52 25(BRASS)							
KW 7025 (BR)25 35 34	170	KO 63.66 (80005)ST	190	5*11.5 BPM ROLLER [100 PCS]							
KS 224 BR [24 36 24]	170	KN 62.1(80006) POLY		75 100 7.5 TN	220						
KN 7012 (POLY) 2028		KO 62.1(80006) STEEL	180	22 30 15 POLY							
KO 7012[STEEL]		KN 7050 (POLY)284824	210	22 30 15 30	140						
KW 7012 (BRASS)2028	130	KW 7050 (BRASS)	200	10 24 3.5 PAISA	80						
KS 230 2030(BRASS)	160	KN 7050 (POLY) 25MM	170	50 55 36 KO							
KO 56 61 40.2 ST	180	70 76 40.2 ST	260	42 47 34 KO							
KN 32 52 31 (POLY)	410	KK 45 52 36 ST.	190								

Courtesy By: STATE BEARING 42-42A, P. S. Jain Motor Market, Kashmere Gate, Delhi-110 006 Phone : (0) 011-23934368, 23920702



- संस्कृत के अहम् शब्द का अर्थ होता है 'मैं' वहीं अहम् शब्द का अर्थ होता है अहंकार। भाषा कोई भी हो, अहम् का हर पर्याय अहंकार से भरा होता है। अहम् का अणु जब जगत से जुड़ता है, तब दुःख उपजता है और जब आत्मा से जुड़ता है तब दिव्य होकर उमड़ता है। इसलिये अहम् को जगत से मत जुड़ने दीजिए।
- सच तो यही है कि अहंकारी लोगों ने ही परमात्मा की परिकल्पना की है। हर आदमी चाहता है कि ऊपर वाला सिर्फ उसकी ही फिक्र करे। जरा सोचिए क्या ईश्वर के पास अपना कोई कार्य नहीं है? इसलिये बेहतर तो यही है कि आप अपना कार्य करें और ईश्वर को अपना कार्य करने दें। आदमी अपने अहम् के कारण ईश्वर को अपने अनुकूल ढालने में लगा रहता है लेकिन जब ईश्वर अपने अहम् पर जा आता है, तब आदमी की कुछ भी नहीं चल पाती है।
- हम अपने अहम् के कारण ही व्यक्ति अथवा प्रकृति के सामने झुकने में अपना अपमान समझते हैं

अहम् को अपने से बड़ा मत होने दीजिए

परमात्मा से भी
को भगवान से भी बड़ा

- दुनिया की सबसे छोटी कविता। why? भी अहम् को चुनौती देती हुई ही सामने आई है। सच भी यही है कि आज तक आदमी ने अपने अहम् के कारण ही पग-पग पर चोट खाई है। देखा जाये तो आदमी ने केवल एक ही चीज का निर्माण किया है और वह है अहंकार। व्यक्ति द्वारा निर्मित अन्य वस्तुयें तो वस्तुतः अहंकार के ही सह उत्पाद हैं।
- अहम् भारीपन एवं बेचैनी पैदा करता है। अहम् तो रेत का किला है जो कभी भी गिर सकता है बल्कि वह तो गिरा हुआ ही है उसका होना तो महज भ्रम ही हो सकता है। अहम् का अंत सदा अहंकार में होता है और अहंकारी व्यक्ति गिरा हुआ ही होता है। व्यक्ति जितना छोटा है उसका अहम् उतना ही बड़ा होता है और अहम् जितना बड़ा होता है, आदमी उतना ही कष्ट उठाता है।
- दस गरीब आदमी एक कमरे में आराम से सो सकते हैं किन्तु दो राजा एक राज्य में एक साथ नहीं रह सकते। यदि आप चाहते हैं कि लोग आपको भला कहें तो अपने अहम् को अपने से छोटा करना ही पड़ेगा। अहम् को बिलकुल छोड़ा तो नहीं जा सकता। आज तक कोई छोड़ भी नहीं पाया है किन्तु कम तो किया जा ही सकता है। अहम् तो सबसे बड़ी नकारात्मक ऊर्जा है, जिसके तहत आप कभी सफल नहीं हो सकते।
- लाखों-करोड़ों वर्षीय मानव सभ्यता की तुलना में किसी एक व्यक्ति का क्रियाशील कार्यकाल मुश्किल से पैंतीस साल का ही हो सकता है। जरा सोचिए एक नितांत ही नगण्य अंतराल और नगण्य योगदान के लिए अहम् से भरे होने का औचित्य ही क्या है? जरा हिसाब लगाइये, आपके पास अहम् करने लायक ऐसा क्या है जो दूसरों के पास नहीं है? शरीर, विचार,

100 कदम सफलता के

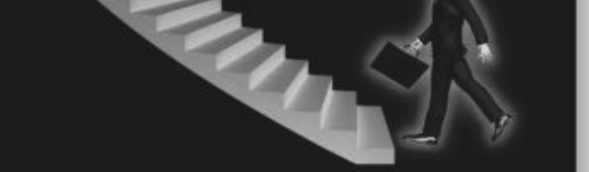

भाषा, सम्पदा, परिवार सब कुछ तो समाज से ही प्राप्त किया है फिर अहम् किस बात का? याद रखें अहम् का असर आपके स्वास्थ्य और आपके कार्यकलापों पर ही पड़ता है, दूसरों पर नहीं पड़ता इसलिये अहम् को छोटा करने पर ही कोई व्यक्ति सफल हो सकता है। सफलता से विनम्रता आती है। अहंकार नहीं आता।

- आदमी की मूँछ और कुत्ते की पूँछ सदा ऊंची ही रहती है। इसके लिए दोनों को काफी कठिनाइयाँ भी उठानी पड़ती हैं। कुत्ते की पूँछ मालिक के सामने हिलने तो लगती है किन्तु आदमी की मूँछ तो मंदिर से भी ऊंची ही रहती है। देखा जाये तो मंदिरों की इमारतें मूँछों के कारण ही खड़ी होती हैं। आदमी अपनी मूँछ को ऊपर से जितना छोटा करता है, उसके भीतर की मूँछ उतनी ही बड़ी हो जाती है। यदि आपको जीवन में कुछ कर गुजरना है तो अपने भीतर की मूँछों को बड़ा मत होने दीजिये।
- संत कबीर ने कितनी मजेदार बात कही है-
- प्रेम न बाड़ी ऊपजे, प्रेम न काट बिकाय।
- राजा परजा जेई रुचे, शीश देइ ले जाय।
- अर्थात् प्रेम को उपलब्ध होने के लिये सिर कटवाना होगा क्योंकि सिर ही अहम् एवं विचारों का घर होता है। अपने सिर को अहम् व विचारों से रिक्त करना होगा तब ही आपके और प्रेम के बीच की बाधा घटेगी।

दृष्टान्त-

घमण्डी लाल को इस बात का बड़ा धमण्ड था कि वह नास्तिक था। अपने अकाट्य तर्कों के आधार पर वह सबसे उलझता रहता था। ईश्वर को नकारने में उसके अहम् की ही पुष्टि होती थी। एक बार वह भयंकर रूप से बीमार हुआ। मृत्यु निकट थी। एक संत उसके पास आया और सुझाव रखा कि कम से कम अब तो ईश्वर का स्मरण कर लो। घमण्डी लाल आंखें खोलते हुए हाथ जोड़कर बोला-परमात्मा का शुक्र है कि मैं नास्तिक हूँ अर्थात् नास्तिक से नास्तिक व्यक्ति भी ईश्वरीय सत्ता में विश्वास रखता है। अपने अहम् के कारण भले ही वह कुछ भी कहता रहे अर्थात् अहम् को नियंत्रित किये बगैर कोई भी जीवन की सफलता को उपलब्ध नहीं हो सकता।



Delhi Market Report

TRACTOR ENGINE PARTS

As on 04.03.2020

MODEL		IPL	MAHLA	USHA	MPR	EVL	KAR	CRAWL SHAPE
PISTONS						VALVES		
FORD - 3600	STD	1887	RCP 3100	2750	2650			
FORD - 3600	003		SHM2900			880	920	4800
FORD - 3600	005					880	920	
FORD - 3600	010					890	920	
FORD - 3600	015					900	950	
FORD - 3600	020		RCP3100	RCP3050	2850		975	
FORD - 3600	025		SHM2900				975	
FORD - 3600	030					900	990	
FORD - 3600	040						980	
FORD - 3600	050						990	
FORD - 3610, 3620	STD		4850	3650	3100		620	
ESCORTS - 345			4000		2550	490	490	
ESCORTS - 335			2250	2200	2080	360	370	4400
ESCORTS - 335 DI			2250	2150	2080	650	660	4400
ESCORTS - 340			4450		3850		1180	
ESCORTS - 325 DI			3100				665	
ESCORTS - 430			3175				1140	3500
ZETOR - 2511		960	1800	1750	1750	330	350	3250
ZETOR - 2522 DI			2375	2250	1600		790	3250
ZETOR - 5911				3450	3200	910	980	5800
ZETOR - 735 FE		2650	3400	3500	3050		980	5000
H - 50					3400		850	
SWARAJ 735 (ESCORTS 37)			3350	3550	3100	585	685	
SARTAJ R.B.V.		1000	1050	1190	850		375	2650
KIRLOSKAR DOUTZE						790		
KIRLOSKAR RB 001 (JCB)			1250				710	
EICHER						198	220	2325
EICHER SONA				2100			470	3400
EICHER DI				1160			400	
EICHER NC			1080	1160	1200		575	
EICHER		920	1080	1160	1200			
D - 575 (STD)		1850	2080	2325	1975	760	790	2550
B - 275 (O/S)		2200	2120	2250		615	690	2550
MASSY FORGUN 1035 (STD)		1650	1750	1875	1500	355	380	3400
12155 IPL		2175	2050	2115			350 _(P3P1)	3400
12170 IPL		1650						
12254 IPL								
12236 IPL		2700	2700					
12193 IPL		2700						
11293 IPL		1850						
11228 IPL		2250						
12237 IPL		2750						
11258 DI 575		2150			2000			

Courtesy By : SETHI AGENCIES 3682/19, First Floor, Shabi Market, Mori Gate, Delhi-6 Ph.: (O) 23935586, 41464019 (M) 9810651022 (R) 27604232



आमने सामने की टक्कर से

दुर्घटना के दौरान कार चालक व बीमा कंपनी को भी पक्षकार बनाने का निर्देश



मोटर वाहन अधिनियम

मोटर वाहन अधिनियम 1988 की धारा 168 तथा धारा 173 के अंतर्गत एक याचिका राजस्थान उच्च न्यायालय के समक्ष दायर की गई, न्यू इंडिया एंशयोरर्स कंपनी बनाम महेन्द्र बैद के विवाद की सुनवाई न्यायाधीश प्रकाश गुसा के द्वारा की गई। प्रकरण के अनुसार सभी अपीलें अतिरिक्त जिला न्यायाधीश जयपुर नंबर 17 के आदेश के विरुद्ध क्लेम पिटीशन 80/2008, 81/2008, 82/2008 तथा 83/2008 के तहत दायर की गई। सभी अपीलों के निर्णय पर ट्रिब्युनल के द्वारा एक ही आदेश दिया गया। उपरोक्त अपीलों के संक्षिप्त तथ्य यह हैं कि चार क्लेम पिटीशन क्लेममेंट के द्वारा दायर की गई। यह पिटीशन 18.10.2006 की मोटर वाहन दुर्घटना के संदर्भ में दायर की गई थीं। इस दुर्घटना में क्लेममेंट महेन्द्र बैद, सुनिता नाहटा को चोटें आई थी तथा नीना बैद तथा संजय नाहटा की इस दुर्घटना में मृत्यु हो गई थी। चारों इनोवा वाहन में पुष्कर से नाकोडा जा रहे थे इसका परिचालन महेन्द्र बैद द्वारा किया जा रहा था जैसे ही उनका वाहन जोधपुर, झालावाड़ बाईपास रोड पर पहुंचा एक ट्रक ट्रेलर जिसका नंबर आरजे 7 जीए 1232 था उसके ड्राईवर द्वारा अंधाधुंध परिचालन से दुर्घटना हो गई। इसके परिणामस्वरूप उपरोक्त वारदात हुई। दो की मृत्यु व दो को गंभीर चोटें आईं। क्लेममेंट द्वारा प्रस्तुत पिटीशन को ट्रिब्युनल ने आंशिक रूप से स्वीकार कर लिया। इस आदेश के विरुद्ध न्यू इंडिया एंशयोरर्स कंपनी ने चार अपीलों दायर की। न्यायाधीश ने चारों अपीलों की सुनवाई की तथा सभी तथ्यों की पड़ताल की गई। न्यायाधीश ने कहा कि इस प्रकरण में इनोवा कार व बीमित को प्रतिवादी नहीं माना गया जबकि अन्य दो दावों से संबंधित व्यक्तियों को प्रतिवादी माना गया है। इसी संदर्भ में दो क्लेम पिटीशन को विचारार्थ स्वीकार किया गया जिसे ट्रक की बीमा कंपनी के द्वारा प्रस्तुत किया गया था। ट्रिब्युनल द्वारा अपने आदेश दिनांक 21.02.2012 के द्वारा इस आवेदन को अस्वीकार कर दिया गया। ट्रिब्युनल ने कहा कि इनोवा कार के ड्राईवर द्वारा किसी प्रकार की गलती नहीं की गई दूसरा कारण यह रहा कि चारों क्लेम पिटीशन पर विचार किया गया तथा कार के मालिक व बीमा कंपनी को आंशिक प्रतिवादी माना गया था। न्यायालय ने अपने विचार स्पष्ट करते हुए कहा कि ट्रिब्युनल के इस निर्णय का कोई उचित आधार नहीं है। ऑर्डर 1 रूल 10 सीपीसी के अंतर्गत यह विचार किया जाना आवश्यक है कि क्या प्रस्तावित पक्ष आवश्यक व उचित पक्ष है इसके लिए आवश्यक है कि उस पक्ष के विचार व जो दस्तावेज प्रस्तुत किये गये हैं उन पर भी विचार किया जाना आवश्यक है। इस प्रकरण में बीमित ट्रक की कंपनी के लिखित स्टेटमेंट के साथ पुलिस के द्वारा जो दुर्घटना स्थल का नक्शा प्रस्तुत किया गया है वह कार ड्राईवर को स्पष्ट गलती को दर्शाता है लेकिन ट्रिब्युनल ने इसको आधार बनाकर निर्णय लिया है। कार के मालिक के विरुद्ध कोई क्षतिपूर्ति का दावा नहीं किया गया है न ड्राईवर व बीमा कंपनी के विरुद्ध ही दावा किया गया है। ऐसे हालात में ट्रिब्युनल उचित कानूनी स्थिति का सही अध्ययन नहीं कर पाया है। इसी संदर्भ में ट्रिब्युनल ने यह भी गलती की है कि चारों पिटीशन को शामिल करते हुए उसने दो पिटीशन को कन्सोलीडेशन

में शामिल नहीं किया है। ऐसे हालात में ट्रिब्युनल का प्रार्थना पत्र को निरस्त व अस्वीकार करने का निर्णय गैर कानूनी है।

चारों प्रकरणों को एक साथ शामिल किया जा सकता है लेकिन इसमें किसी पक्ष की गलती व कमी पर अलग से विचार करना होगा। ट्रिब्युनल ने पक्ष-2 के स्टेटमेंट पर भी ध्यान नहीं दिया है जो स्वयं चोटित हुई है और चश्मदीद गवाह भी है। उसने स्पष्ट कहा है कि दुर्घटना सड़क के बीचों बीच हुई है उसका यह वक्तव्य महत्वपूर्ण है क्योंकि यह स्पष्ट करता है कि आमने सामने टक्कर हुई है। इसके आधार पर भी इनोवा कार के मालिक, ड्राईवर व बीमा कंपनी बराबर के हिस्सेदार इस प्रकरण में होते हैं। यह स्पष्ट नहीं है कि इनमें से केवल दो को ही पक्षकार क्यों बनाया गया है तथा दो को अलग रखा गया है जबकि चारों पक्षों का अधिवक्ता न्यायालय में केवल एक ही था। इसी संदर्भ में दो पक्षों को अलग रखकर ट्रिब्युनल द्वारा पारित किया गया आदेश गैर कानूनी हो जाता है तथा उसको ऑर्डर 1 रूल 10 सीपीसी के अंतर्गत निरस्त किया जाता है तथा सभी क्लेम पिटीशनों को पुनः ट्रिब्युनल को विचारार्थ प्रेषित किया जाता है ताकि कानून के अंतर्गत निर्णय लिया जा सके तथा नई कार्यवाही के द्वारा कार के मालिक, ड्राईवर व बीमा कंपनी के विरुद्ध भी कार्यवाही की जाये।



A NAME IN QUALITY AUTO PARTS





**Manufacturer of
PROPELLER SHAFTS
COMPONENTS
FOR JEEP, TATA ACE
& AMBASSADOR**



PRECISION ENGG. WORKS

Kanganwal Road, Industrial Area-C, Jaspal Banger
Ludhiana-141 122 (Punjab)

Phone: (Off.) 0161-2511421 Mobile : 09814101972, 09464661872
E-mail : pew.ludhiana@gmail.com Website : www.precisionengg.com

We should aim rather at leveling down our desires than leveling up our means.

-ARISTOTLE



एक पीढ़ी जिस समस्या को नजर अंदाज करती है, वही समस्या अगली पीढ़ी के लिए शर्मिंदगी बन जाती है।

वाहन-उद्योग

सेडान में ऐसे संघ लगा रहे हैं अर्बन एसयूवी

मिड सेडान सैगमेंट में जैसे सूनामी आई हुई है। वित्त वर्ष में वॉल्यूम घटकर आधा रह गया और इसकी चपेट में सियाज से लेकर वरना और सिटी तक हैं। यह ट्रेंड कई साल से नजर आ रहा था लेकिन अब इसने बहुत तेज स्पीड पकड़ ली है और साफ लग रहा है कि यूवी हॉट फेवरेट बनकर उभर रहे हैं।

लगातार नये ऑप्शन मिलने से एसयूवी सैगमेंट का दायरा बढ़ रहा है और सेडान के कस्टमर अब बहुत तेजी से हाई सिटिंग पोजिशन वाले मॉडलों की ओर छिटक रहे हैं।

2016 में देश में 1.80 लाख सेडान का मार्केट था जो अब घटकर 1 लाख यूनिट्स पर आ गया है। जबकि ह्यूंदे वेन्यू और मारुति विटारा ब्रेजा जैसे यूवी मॉडलों के मास सैगमेंट को डॉमिनेट करने का ही नतीजा है कि पांच साल में यह सैगमेंट 5.80 से बढ़कर 9.50 लाख यूनिट्स तक पहुंच गया है। यानी अर्बन, सॉफ्ट ड्राइविंग

और हाई सिटिंग पोजिशन वाले इस कार जैसे एसयूवी मॉडलों का वॉल्यूम 64 प्रतिशत बढ़ गया। इंडस्ट्री के डेटा के अनुसार कम्पनियां लगातार यूवी मॉडलों को एसयूवी के मुकाबले प्राइस पिच कर रही हैं। जबकि पहले यूवी मॉडल मिड सेडान से थोड़े ऊपर के सैगमेंट में पोजिशन किये जाते थे। यही कारण है कि सेडान कस्टमर के इस फ्री फ्लो को कंट्रोल नहीं कर पा रहे हैं। जैसे-जैसे यूवी सैगमेंट में अफोर्डेबल मॉडलों के ऑप्शन बढ़े हैं वैसे-वैसे इनकी ओर कस्टमर का झुकाव भी बढ़ा है। यह टू-वे जैसा है कम्पनियां जो मॉडल ला रही हैं उन्हें कस्टमर का रेस्पॉन्स मिल रहा है और कह यह भी सकते हैं कि कस्टमर रेस्पॉन्स के चलते कम्पनियां लगातार नये फीचर रिच यूवी मॉडल ला रही हैं।



इनका नतीजा है कि मारुति सियाज, होन्डा सिटी और ह्यूंदे वरना जैसे फ्लेगशिप मॉडलों की सेल्स घटकर आधी रह गई है। सियाम के डेटा के अनुसार अप्रैल-दिसम्बर के बीच मिड सेडान मॉडलों की सेल्स 43

प्रतिशत के बड़े करेक्शन के साथ 43 प्रतिशत रह गई। मिड सेडान की तरह एक्जेक्टिव सेडान सैगमेंट में कम्पनियों को ट्रेक्शन नहीं मिल रहा है और टोयोटा कोरोला, होन्डा सिविक आदि मॉडलों की सेल्स 15 हजार से घटकर 7 हजार यूनिट्स रह गई है।

यही कारण है कि किआ और एमजी जैसे नये खिलाड़ियों ने अपने ब्रांड्स को भारत में लॉन्च करने के लिये यूवी मॉडलों पर दांव लगाया है। और ये कम्पनियां लगातार यूवी सैगमेंट में नये मॉडल पेश कर रही हैं या पेश करने के प्लान की चर्चा कर रही हैं।



Delhi Market Report TRACTOR ENGINE PARTS

As on 04.03.2020

MODEL		STD	10	20	30	40	STD	10	20	40	IPL	MPR	
GOETZE PLANE & DCES						USHA			IPL	MPR			
FORD - 3600	Dces	1150		1150	1150		1070				700	760	
FORD - 3610, 3620	Dces	1510											
ESCORTS - 345	Dces	1100	850				1020						
ESCORTS - 335	Dces	635	630				570					580	
ESCORTS - 335 DI	Dces	635											
ESCORTS - 340	Dces	1140											
ESCORTS - 325 DI	Dces	700											
ESCORTS - 430	Dces	1070											
ZETOR - 2511	Dces	750	600			430	700	650					
ZETOR - 2522	Dces	850	780				850						
ZETOR - 5911 Shakti	Dces	940					870	850					
ZETOR - 735 FE	Dces	1180					1200			625			
H - 50	Dces	800	590										
SWARAJ 735 (E. 37)	Dces	1300	1180				1250			800	715	950	
SARTAJ R.B.V.	Dces	450	330				470		220	350	265		
KIRLOSKAR DOUTZE	Dces	1120											
KIR. RB 001 (JCB)	Dces	450	330						290				
EICHER SONA	Dces	570					480						
EICHER DI	Dces	425	390	390		420	415					300	
EICHER NC	Dces	425	(Shakti)						275			300	
B - 275 (STD)	Dces	820	780				900	660		750		680	
B - 275 (O/S)	Dces											920	980
MAHINDRA DI	6192								DVM				
	Dces	1260	980	1250			1100	1250	2050	1050	1050	1140	
M/F 1035 (STD)	Dces	680	510		460		700	5572		660	660		

Courtesy By : SETHI AGENCIES 3682/19, First Floor, Shabi Market, Mori Gate, Delhi-6 Ph.: (O) 23935586, 41464019 (M) 9810651022 (R) 27604232

आकर्षित करता है दुबई का

एक्वेटिक वर्ल्ड



स्पोर्ट्स व एडवेंचर प्रेमियों के लिये भी कम आकर्षण नहीं

किड्स एंड फैमिली थ्यूर : दुबई परिवार व बच्चों के लिये एक्साइटिंग समर थ्यूर ऑफर करता है। एक्वावेंचर में एक्वेटिव अनुभव हो, किडजानिया की सैर हो, डॉलफीनेरियम में मस्ती हो या स्की दुबई में आइसी स्लोप्स पर स्कीइंग का आनंद। सभी परिवार के साथ बेहतरीन अनुभव देने वाले हैं।

कुजीन एंड नाइट लाइफ: दुबई में पारम्परिक फ्लेवर्स के साथ दुनिया के तमाम देशों का लोकप्रिय स्वाद रेस्तरां पर उपलब्ध है। फाइन डाइनिंग के लिए दुबई का जवाब नहीं। स्ट्रीट फूड के साथ मॉल्स के फूड कोर्ट खाने के शौकीनों का हर स्वाद पूरा करते हैं। दुबई की नाइट लाइफ भी कम आनंद नहीं देती।

शॉपिंग : हम सभी जानते हैं कि दुबई शॉपिंग के लिये बेहतरीन डेस्टिनेशन है। दुबई में समर शॉपिंग फेस्टीवल भी उतना ही एक्साइटिंग होता है जितना सर्दियों में लगने वाला दुबई शॉपिंग फेस्टीवल। इसके अलावा फिल्म फेस्टीवल, स्ट्रीट प्लेज भी कम मनोरंजक नहीं है।

समुद्री तट: यदि आप दुबई जाएं तो समुद्री तटों का रोमांच अवश्य अनुभव करें। यहाँ पर वॉटर स्पोर्ट्स का भी अपना ही आनंद है। जहाँ तक होटल रूम रेंट का सवाल है, अफोर्डेबल कीमत पर कमरे उपलब्ध हो जाते हैं।

एंटरटेमेंट: गर्मियों के सीजन में पारा काफी अधिक रहता है लेकिन फिर भी दुबई अपने मेहमानों को संतुष्ट रख पाता है। परिवार के साथ दुबई की सैर काफी एक्टीविटीज और ऑफर्स से सराबोर रहती है। यानि एंटरटेमेंट का पूरा इंतजाम यहाँ



पर है। दुबई कूजिंग के लिए भी बहुत लोकप्रिय है। शाम के समय कूज का सफर किया जा सकता है। इसमें बुफे डिनर का आनंद लिया जा सकता है। इस थ्यूर के दौरान मनोरंजन और पारम्परिक अरेबिक म्यूजिक का लुप्त उठाया जा सकता है।

एडवेंचर: दुबई में स्पोर्ट्स व एडवेंचर प्रेमियों के लिये भी कम आकर्षण नहीं है। आइस-स्केटिंग, बोलिंग, हॉट एयर बैलून, स्काई डाइविंग आदि का रोमांचक अनुभव यहाँ पर मिल सकता है। यदि दुबई की गगनचुंबी इमारतों को देखकर बोरियत हो रही है तो डैजर्ट सफारी का आनंद लीजिये। आधे दिन, पूरे दिन या ओवर नाइट सफारी थ्यूर का विकल्प इसके लिए चुना सकता है।

कल्चर एंड हैरीटेज: वैसे तो दुबई यंग डेस्टिनेशन माना जाता है लेकिन वहाँ का इतिहास व वाइब्रेंट कल्चर यहाँ आने वालों को अवश्य ही आकर्षित करता है। दुबई सभी देशों, धर्मों के पर्यटकों का तहे दिल से स्वागत करता है। अरेबियन कल्चर आबोहवा में झलकता है। इसीलिये दुबई आने वाला पर्यटक बार-बार यहाँ आने की इच्छा रखता है।

स्पा: दुबई में प्रति व्यक्ति स्पा का उपयोग सर्वाधिक है। यहाँ के चार स्पा वर्ल्ड क्लास हैं और दुनियाभर में जाने जाते हैं। इसे 'स्पा कैपिटल' भी कहा जाता है। फेशियल, फुट मसाज, फुल बॉडी पैम्परिंग आदि के लिए यहाँ पर काफी उत्साह रहता है।



कोई प्रशंसा करे तो राग न हो और बुराई करे तो द्वेष न हो। प्रशंसा और निंदा, दोनों एक ही मां के दो बेटे हैं, तो फिर इनके साथ जुदाई क्यों ?

मार्केट अपडेट

Delhi Market Report



TVS GIRLING PARTS



TVS-Girling

As on 04.03.2020

PART NO.	DESCRIPTION	RATES
TATA		
29966709	C.M.C. Kit Miner	94
29966710	S.C. Kit Miner	58
29966898	S.C. Kit Miner	101
29966899	S.C. Kit Major	202
29966757	M.C. Kit Miner	26
29966670	W.C. Kit Miner	56
29966652	W.C. Kit Miner	63
29150131	Derling Bush	34
29150132	Derling Bush	35
29966704	M.C. Kit Miner	130
64967117	C.M.C. Kit Miner	82
29660218	Seal	29
64674082	Seal	29
29966682	C.M.C. Kit Miner	80
29966882	S.C. Kit Miner	73
29966429	M.C. Kit Miner	79
29966506	W.C. Kit Miner FLH/FRH	71
29966507	W.C. Kit Miner FLH/FRH	72
29966903	C.M.C. Kit Major	242
29966911	S.C. Kit Major	178
29967063	C.M.C. Kit Miner	122
29966496	M.C. Kit Miner	221
29967053	S.C. Kit Major	221
29966669	W.C. Kit Miner	63
29967062	C.M.C. Kit Major	313
29966885	M.C. Kit Miner	120
29066362	Tondem M.C. Assy.	1290
29066378	M.C. Assy. 10 mm	720
29066426	S.C. Assy. 10mm	650
29066296	S.C. Assy.	810
29662144	Plunger	795
29662073	W.C. Assy. FLH/FRH	920
29662076	W.C. Assy. FLH/FRH	995
29662145	Plunger	102
29066467	Tondem M.C. Assy.	1125
29662825	W.C. Assy. FLH/FRH	407
29662721	W.C. Assy. FLH/FRH	425
29066664	M.C. Assy.	1000
29066577	M.C. Assy.	992
29066419	M.C. Assy. Longer Spoke	1270
29066153	M.C. Assy.	2132
29066209	Tondem M.C. Assy.	2660
29066351	M.C. Assy. Short Spoke	1290
29066413	M.C. Assy.	750
29066286	Tondem M.C. Assy.	1450
29066277	M.C. Assy. 10mm	858
29066540	M.C. Assy. 12mm	780
29066553	S.C. Assy. 12mm	720
29066525	M.C. Assy. 12mm	670
29066526	S.C. Assy. 12mm	640
29066527	S.C. Assy. 12mm	620
29066585	M.C. Assy. 12mm	80-0

ART NO.	DESCRIPTION	RATES
29266391	Tondem M.C. Assy.	1400
29066443	S.C. Assy. 10mm	590
29662735	W.C. Assy. FLH/FRH	400
29066347	M.C. Assy.	800
29046036	Hose Assy.	250
29663046	W.C. Assy. Rear	430
29663165	Plunger	120
29066665	S. C. Assy.	720
29966650	S.C. Kit Minor	NA
29967151	M.C. Major	NA
CANTER EICHER		
29966721	W.C. Kit Minor	NA
29966722	W.C. Kit Monor RLH/RRH	NA
29967008	S.C. Kit Major	191
29066464	S.C. Assy.	814
29966760	W.C. Kit Minor	43
29966761	W.C. Kit Minor	85
29066415	Tondem M.C. Assy.	1500
29966909	W.C. Kit Major	212
29967087	W.C. Kit Minor	34
29066716	S.C. Assy.	740
29066717	M.C. Assy	880
29664116	W.C. Assy.	605
29664117	W.C. Assy.	605
29664118	W.C. Assy.	590
29664119	W.C. Assy.	610
29664120	W.C. Assy.	735
29664122	W.C. Assy.	740
29666455	W.C. Assy.	NA
29666457	W.C. Assy.	NA
29665760	W.C. Assy.	NA
29665761	W.C. Assy.	NA
29665849	W.C. Assy.	NA
29665722	W.C. Assy.	NA
29665723	W.C. Assy.	NA
29665766	W.C. Assy.	NA
29665757	W.C. Assy.	780
29066457	W.C. Assy.	780
29967161	CMC Kit Minor	44
LEYLAND		
29066386	M.C. Assy.	840
29066421	M.C. Assy.	1010
MAHINDRA & MAHINDRA		
64967137	W.C. Kit Minor	36
64967138	W.C. Kit Minor	35
29066698	Tondem M.C. Assy.	1420
29966680	M.C. Kit Minor	132
29966719	W.C. Kit Minor	27
29662964	W.C. Assy.	445
29662965	W.C. Assy.	445
64967161	M.C. Kit Minor	91
64670969	Washer	18
64967144	W.C. Kit Minor	43

Courtesy By : COMBINED TRADING AGENCY 2677-A, Gandhi Motor Market, K. Gate, Delhi-110006



ईवी के लिये इन्फ्लेक्शन का आल बहेगा ट्वेंटी ट्वेंटी

- प्राइस प्रॉइंट के 10 लाख से नीचे उतर आने से लगता है कि ईवी को कम्पनियां मेनस्ट्रीम में लाने का जोखिम उठा रही हैं...



नये साल की शुरुआत टाटा मोटर्स ने नेक्सॉन का ईवी अवतार 15 लाख रुपये से कम के बजट में पेश कर टंड के दिनों में टंडे कंज्यूमर सेंटिमेंट में जोश भर दिया। यह पहला मौका होगा जब देश में कोई मेनस्ट्रीम कार कम्पनी 22 शहरों में 60 आउटलेट्स पर एक साथ ईवी प्रॉइक्ट को लॉन्च कर रही है। लेकिन यह बात वनऑफ नहीं है क्योंकि मारुति ने भले ही ईवी प्रॉजेक्ट को स्लोट्रेक पर पुश कर दिया हो लेकिन महिन्द्रा एंड महिन्द्रा ने मारुति की अफोर्डेबल पिच को हथियारते हुये केयूबी100 का इलेक्ट्रिक अवतार पेश कर सुखिया बंटोर लीं।

महिन्द्रा ई-केयूबी100 देश का सबसे कम बजट का इलेक्ट्रिक पैसेंजर वेहीकल मॉडल है। प्राइस कमांड और डिस्ट्रीब्यूशन के लिहाज से टाटा और महिन्द्रा को देश के पैसेंजर वेहीकल मार्केट में नज़रअंदाज नहीं किया जा सकता और तय मान लीजिये कि 2020 में ईवी का ईकोसिस्टम चार्ज होने का रहा है।

2016 में जब सड़क परिवहन मंत्री नितिन गडकरी ने 2030 तक फुल इलेक्ट्रिक मोबिलिटी का फरमान सुनाया था जब ऑटो इंडस्ट्री पर जैसे पैनिक अटैक हो गया था क्योंकि बीएस6 का ट्रांजिशन सिर पर था। लेकिन अब बीएस6 तो मानो हो ही गया और कम्पनियों को भी लगता है कि ईवी में फायदा नज़र आ रहा है।

टाटा मोटर्स का 2020 तक पैसेंजर वेहीकल सैगमेंट में टॉप4 कम्पनियों में शामिल होने का टारगेट था लेकिन वो पूरा हो नहीं पा रहा। पर कम्पनी को ईवी में लीडरशिप का मौका नज़र आ रहा है और अभी तक की तैयारियों को इसी दिशा में उठाया गया कदम कहा जा सकता है।

टाटा मोटर्स ईवी बिजनस के लिये एक्सक्लूसिव डीलर नेटवर्क खड़ा करने के प्लान पर काम कर रही है। टाटा समूह के चेयरमैन एन. चंद्रशेखरन ने कहा कि टाटा मोटर्स अगले डेढ़ से दो साल में चार और वाहन पेश करेगी। टाटा और महिन्द्रा के अलावा चीन की अमूमन सभी कार कम्पनियों ने ऑटो एक्सपो में ईवी डिस्प्ले कर किए हैं या फिर ईवी प्रॉजेक्ट्स की चर्चा कर की है। ह्यूंदे पहले ही कह चुकी है कि वो मास मार्केट में इलेक्ट्रिक कार लाने पर काम कर रही हैं।

2020 को ईवी ईकोसिस्टम के लिहाज से इन्फ्लेक्शन पॉइंट या बदलाव का बिंदु कहा जा रहा है और जिस तरह से साल की शुरुआत के साथ ही ईवी बज़ बनने लगा है उससे लगता है कि यह होकर रहेगा। देश में भले ही कार कम्पनियों ने ईवी में पिछले सालों में ज्यादा रुचि नहीं ली हो लेकिन 200 के करीब स्टार्टअप इस ईवी पज़ल को सॉल्व करने में पसीना बहा रही हैं।

चर्चा है कि दर्जनों टू-व्हीलर कम्पनियां ऑटो एक्सपो अफोर्ड नहीं कर पाने के कारण आने वाले महिनों में अपनी-अपनी सुविधा से मॉडल लॉन्च करने जा रही हैं।

ऑटो एक्सपो में भी हीरो इलेक्ट्रिक और वे स्पा ने अपने ईवी टू-व्हीलर पेश किये हैं। इंडस्ट्री रिपोर्ट्स के अनुसार यूरोप और जापान की कम्पनियां भले ही ईवी ईकोसिस्टम को लेकर ज्यादा गंभीर नहीं दिखा रही हों माना जा रहा है कि चीन की कार कम्पनियां जैसे ही एक्टिव होंगी देश के ईवी वॉल्यूम में बैंग के साथ उछाल आयेगा। महिन्द्रा की ई-केयूबी 10 लाख से कम के बजट में आई है और इसी प्राइस पर एमजी भी इलेक्ट्रिक मॉडल लाने के प्लान पर काम कर रही बताई जाती है। कार कम्पनियों को एमजी जैडएस को 20 लाख रुपये की प्राइस के बावजूद मिली 2800 यूनिट्स की बुकिंग से भी झटका लगा होगा। कहा जा रहा है कि इंडस्ट्री में ईवी को लेकर एक अंडरकरंट है लेकिन थोड़ा खतरा भी है कि कहीं हेवीवेट मोटरसाइकल की तरह कैल्कुलेशन गड़बड़ा न जाये।

फोक्सवैगन का 3 साल में 3 प्रतिशत मार्केट शेयर का टारगेट

दुनिया की सबसे बड़ी ऑटो कम्पनी फोक्सवैगन ने कहा है कि वो 6 पिलर्स पर फोकस करते हुये तीन साल में ही भारत में 3 प्रतिशत मार्केट शेयर तक पहुंचने का टारगेट लेकर चल रही है। यदि मार्केट में 3 साल बाद भारत में पैसेंजर वेहीकल का वॉल्यूम 50 लाख तक पहुंचता है तो मानकर चलिये कि कम्पनी 1.50 लाख गाड़ियां बेचने की तैयारी कर रही है। कम्पनी जिन 6 पिलर्स की बात कर रही है वो हैं प्रॉडक्ट, पीपुल, डिजिटल, ब्रांड, लॉयल्टी और नेटवर्क। कम्पनी ने ऑटो एक्सपो में तिगुआन टी-रॉक, तेगुन, तेगुन ऑलस्पेस आदि मॉडलों को डिस्प्ले किया था। फोक्सवैगन पैसेंजर कार डायरेक्टर स्टीफन नैप के अनुसार दो साल में कम्पनी को एसयूवी सभी कस्टमर सैगमेंट में मिलने लगेंगी। टी-रॉक और तेगुन ऑलस्पेस कुछ महिनों में लॉन्च हो जायेंगी।

TRADE
FARMOX®
GENUINE SPARES
MARK

Hub Bolt, Center Bolts
U-Bolts, Studs, Makhi Bolt, Axle Bolt
Tiller Tyne Bolt, Trolley Wheel Bolt, Shovel bolt

ROYAL AUTO INDUSTRIES (Regd.)
(Manufacturer:- Tractor, Trolley, Jeep & Motor Parts)
#138, Street No. 1, Bachiter Nagar, Gill Road, LUDHIANA - 141006 (Pb.)
Phone : (M) 09417355581, 09463005769, 09464880096
E-mail : rai.ludhiana@gmail.com



Delhi Market Report As On 04.03.2020



MSL CLUTCH & COMPONENTS



PART NO.	ITEM DESCRIPTION	RATES	PART NO.	ITEM DESCRIPTION	RATES
3320212M	1350 SLEEVE YOKE & DUST CAP SUB ASSY-	920	3403909C	Sleeve yoke Sub Assy	1746
3320225C	1410 SLEEVE YOKE SUB A SSEMBLY	981	3420201M	SLEEVE YOKE JOINT SUB ASSY. _SPARE	1286
3320487M	1350 CENTER BEARING KIT ASSY	1055	3420206M	SLEEVE YOKE SUB ASSY_1550_	1359
3320488M	CENTRE BEARING KIT	1331	3428907M	1550_STUB YOKE	680
3320489DDP	1350 CB KIT WITH DDP SEALBEARING	1796	3430024M	TUBE DIA 3" X 10G X 1111.6 MM LG	1265
3320494M	1410 CB KIT	1128	3430037M	TUBE DIA 3" X 10G X 323 MM LG	372
3320495M	1410_CB KIT FOR MARKET SPARES	1125	3430207M	TUBE 3" X 10G X1473 MMLG(58" LONG SHAFT PIPES)	1496
3320497M	C.B KIT	1131	3430208M	TUBE 3" X 10G X 1575 MM LG(62" LGTH SHAFT PIPES)	1629
3320536M	UJ KIT 1350 LFL	778	3440046CM	1550_SLIP STUB_ SHAFT	1068
3328047F	TUBE YOKE, 1350 SERIES	577	3440913C	1550 LFL SLIP STUB SHAFT (127 SLIP,TUBE DIA 3.5" X2.41)	1307
3328047WLF	1350 STUB YOKE	863	3440914CM	1550_SLIP STUB SHAFT	934
3328909M	1410_STUB YOKE	485	3440915C	Slip stub shaft	1617
3328911M	1410_STUB YOKE_	578	3440922M	1550 B.P.S FOR EICHER SHAFT_ SPARE	1518
3335905M	BEARING BUSH FOR DIA 40	81	3440924C	1550 SLIP STUB SHAFT FOR JCB 3410354	1294
3340001CM	1410_SLIP STUB SHAFT	934	3440925CM	1550_SLIP SHAFT_	1098
3340001M	1410 SLIP STUB SHAFT_ SPARE	824	3440926M	1550_BEARING PLUG SHAFT_ SPARE	1250
3340906M	1410 SLIP STUB SHAFT 3.5" DIA.TUBE_ SPARE	1106	3440928CM	1550_SLIP SHAFT_	1254
3340913CM	1410_SLIP STUB_ SHAFT	1066	3454924M	MSTS	1031
3340921C	1410 MODIFIES SLIP STUB SHAFT	950	3474006M	1 INCHES -20 UNEF-2B COLLAR NUT	110
3340925CM	SLIP STUB SHAFT_1410	1098	3482901M	1550 spare yoke shaft	2391
3340926CM	1410_SLIP_ SHAFT	1143	3482902M	1550_ SPARE YOKE SHAFT	2414
3340928CM	1410_SLIP_STBU-SHAFT	1090	3482908M	1550 SPARES YOKE SHAFT	2360
3340930M	1480 SLIP SHAFT_ SPARE	1086	3491001M	BRACKET FOR C.B.KIT(1610/1650/1550 SERIES)	171
3340932CM	1480_SLIP STUB SHAFT	1110	3494001M	RUBBER	259
3340933CM	1410_SLIP_STUB_ SHAFT	1076	3501902M	1610 COMPANION FLANGE10 SPLINES	1189
3340937CM	1480 SLIP STUB SHAFT_	1066	3502914M	1650_FLANGE YOKE SPARE	1227
3340939M	1480 SLIP SHAFT WITH 110 MM SLIP_ SPARE	1121	3502922M	1650_HTS FLANGE YOKE DIA 150 MM	1606
3340941CM	1480_SLIP STUB SHAFT_	991	3520110M	1650_COMPANION FLANGE	1256
3340942M	1480 SLIP STUB SHAFT_ SPARE	1037	3520122M	1650_ SPARE OF COMPANION FLANGE	1086
3340943CM	1350_SLIP_STUBSHAFT	917	3520137M	1650 HTS SPLINED SLEEVE SUB ASSY.	2777
3340944M	1410 SLIP_STUB SHAFT_ SPARE	1098	3520142M	1650 SERRATED 39INV COMP FLANGE SUB ASSY WITH FLINGER	1370
3340945CM	1480 SLIP STUB SHAFT FOR A/L_ SPARE	1011	3520505M	UJ KIT_1650	729
3340951CM	1480_BEARING PLUG SHAFT FOR 3.5" DIA X 2.41 THK	1125	3520506N	TATA 1516 UJ KIT	714
3340952CM	1480_SLIP SHAFT_77 SLIP_INV SPLINES	1130	3520521M	UJ KIT_1550/1510	819
3354909M	1350_SPARES MID SHIP SHAFT	785	3520522M	UJ KIT_1650.	763
3354914M	MIDSHIP STUB SHAFT_ SPARE	698	3528914M	1650 HTS STUB YOKE	1022
3354918M	MID SHIP SHAFT_	773	3530092M	TUBE 3.5" X 10G X 1321 MM LG.(52" LENGTH SHAFT PIPE)	1664
3374903M	1410 CHITAL NUT	36	3540912C	SLIP SHAFT FOR 1650(M)	1481
3374910M	M18 X 1.50 MM COLLER HEX.NUT	32	3540916CM	1650_SLIP STUB SHAFT_	2397
3374913M	CASTLE NUT_1480 VECV	126	3574006M	HEX NUT	129
3375901M	1410 CHITAL WASHER PLATE	19	3574006M	1650(M)COLLAR NUT 1.25" 18UNF 2B(23 HT)	131
3375909M	PLAIN WASHER	20	3582911M	1650_ SPARE YOKE SHAFT	3175
3382901M	1480_YOKE SHAFT SPARE	1705	3602008M	1710_FLANGE YOKE	1970
3382902M	1480_YOKE SHAFT SPARES	1867	3602009M	1710_FLANGE YOKE	2128
3382903M	1480_ SPARE_YOKE SHAFT	1679	3602010M	1710_FLANGE YOKE	2297
3382904M	YOKE SHAFT_1410	1373	3602015M	FLANGE YOKE 2040	1916
3382907M	1480_SPARES_YOKE SHAFT	1730	3602018M	FLANGE YOKE SERRATED AL 3718	2036
3391011M	1410 C.B. BRACKET FOR TML	130	3620104M	1710_ SPARE COMPANION FLANGE	1652
3394005M	RUBBER FOR C.B.KIT	209	3620112M	2040_SPLINE SLEEVE SPARE	3563
3402906M	FLANGE YOKE 1550	856	3620481M	2040 CB KIT	2132
3402913M	1550_FLANGE YOKE	1017	3620482M	C.B. KIT SUB ASSY_ SPARE	2845
3402916M	1550_SPARES FLANGE YOKE	844	3620501M	UJ KIT_1710	1481
3402918M	1550_FLANGE YOKE	896		(Continue in Next Edition)	

Courtesy By : SHEEL AUTO PARTS 9, Guru Nanak Auto Market, Kashmere Gate, Delhi-6 Ph.: 011-23936543, 23928691



Somani Auto Pvt. Ltd.

Somani Chambers, Besides Mohan Marriage Palace, G.E. Road, Tatibandh Raipur-492 004 Ph.: 6533351, 4022992, 4054351 E-mail : somaniauto@rediffmail.com

Distributor
TATA MOTORS
Parts for
Chhattisgarh



‘क्रेटा’ के अलावा, इस साल दो और मॉडल आएंगी नए अंदाज में

‘ऑटो एक्सपो’ में पेश की गई हुंडे ‘क्रेटा’ 17 मार्च को लॉन्च हो रही है। इस लॉन्च से कॉम्पैक्ट एसयूवी सेगमेंट में हलचल होना तय है क्योंकि हुंडे का यह हिट मॉडल नई कॉम्पैक्शन को हर तरह से टक्कर देने की कूबत रखता है। इस सेगमेंट की दो और नामी गाड़ियां, डस्टर, और एस-क्रॉस पेट्रोल आने वाले कुछ महीनों में नए अंदाज में आएंगी। वैसे इस सेगमेंट में देखा जाए तो दो साल तक हलचल रहेगी। अपने लिए एक गाड़ी चुनना काफी मुश्किल होने वाला है...

हुंडे क्रेटा

भारत में यह दूसरी जनरेशन की क्रेटा है। बिल्कुल नई डिजाइन दी जा रही है। किआ सेल्टोस से मिले दो इंजन यहां हैं। पेट्रोल क्रेटा को 1.5 लीटर और 1.4 लीटर टर्बो इंजन मिल रहा है। डीजल में केवल 1.5 लीटर का इंजन है। 6 स्पीड मैनुअल ट्रांसमिशन होगा और ऑटोमैटिक का विकल्प भी हर इंजन में दिया

जाएगा। कई फीचर इसमें जुड़ रहे हैं। पैनोरामिक सनरूफ, एलईडी हेडलैम्प, वेंटिलेटेड सीट्स के साथ 6 एअरबैग भी दिए जाएंगे। वेन्यू का कनेक्टेड टेक इसमें भी मिलेगा।

रेनो डस्टर टर्बो

डस्टर टर्बो इसी साल अगस्त में आएगी। रेनो इसमें नया 1.3 लीटर का टर्बो पेट्रोल इंजन देने वाली है जिसके पास 156 पीएस और 250एनएम की ताकत होगी। देखने में यह एसयूवी, मौजूदा मॉडल जैसी ही होगी। स्पोर्टी लुक के लिए कुछ कॉस्मेटिक अपडेट्स किए जा सकते हैं। सीवीटी गिअरबॉक्स के साथ 6 स्पीड मैनुअल ट्रांसमिशन का विकल्प भी रहेगा। इस वेरिएंट के आने के बाद डस्टर, भारत की सबसे ताकतवर कॉम्पैक्ट एसयूवी बन जाएगी। कीमत 13 लाख रुपए के करीब हो सकती है।

मारुति सुजुकी एस-क्रॉस पेट्रोल

ऑटो एक्सपो में मारुति ने इसे दिखाया लॉन्च अप्रैल में हो सकता है। इसे वही इंजन दिया जा रहा है जो सिआज, अर्टिगा, एक्सएल6 और आने वाली विटारा ब्रेजा में है। 1.5 लीटर का पेट्रोल इंजन बीएस6 शर्तों को पूरा करने वाला है। उम्मीद की जा रही है कि मारुति इसमें माइलड हाइब्रिड सिस्टम ऑफर कर सकती है। यह पहली बार होगा कि एस-क्रॉस में ऑटोमैटिक विकल्प दिया जाएगा। इसकी तमाम वेरिएंट 9 लाख से 12 लाख रुपए की एक्स-शोरूम कीमत पर मिलने की उम्मीद है।

अगले साल नए खिलाड़ी

इस सेगमेंट में 2021 भी चमकेगा। साल की शुरुआत एमजी की ‘जीएस’ से होगी। फिर भारत में काम शुरू कर रही ‘हेवल’ की एफ5 लॉन्च हो सकती है। श्कोडा की ‘विजन इन’ को अगले साल अप्रैल में लॉन्च होना है। कहा जा रहा है कि कंपनी इसका सीएनजी वर्जन भी दे सकती है। साल की पहली तिमाही में ही फॉक्सवैगन की कॉम्पैक्ट एसयूवी ‘टैगन’ की एंट्री होना तय है।

वायरस बनेगा वरदान...

कुछ रिपोर्ट्स कहती हैं कि कोरोना वायरस की मिसहैंडलिंग चीन को भारी पड़ गई। मंदी के ऊपर से कोरोना फैलने के पैनिक ने डिमांड में रिकवरी की उम्मीदों को तगड़ा झटका दिया है। लेकिन कुछ कन्सल्टेंट्स की रिपोर्ट कहती हैं कि कोरोना इन्फेक्शन का खतरा देश में कारों की सुस्त पड़ी सेल्स को जम्पस्टार्ट कर सकता है। क्योंकि...वायरस की चपेट में आने से बचने के लिये लोग पब्लिक ट्रांसपोर्ट के बजाय अपनी प्राइवेट गाड़ी में चलना पसंद कर रहे हैं। चीन में करीब 3000 लोगों की कोरोना वायरस की चपेट में आने से मौत हो चुकी है और अभी इसका दायरा बढ़ रहा है। ऐसे में जब इसका संक्रमण पीक पर पहुंचेगा तो कारों की ...पैनिक बाइंग...ट्रिगर हो सकती है और यदि यह हुआ तो वायरस चीन की कार इंडस्ट्री के लिये वरदान साबित हो सकता है। रिपोर्ट्स के अनुसार संक्रमण को पीक लेवल तक पहुंचने में 2 महिने लग सकते हैं। शुरुआत में चूकि आम लोग घर में बंद होकर रह रहे हैं इसलिये कार सेल्स थोड़ा घट सकती है लेकिन बाद में इसका फायदा मिलने की उम्मीद है। हालांकि कार और कम्पोनेंट कम्पनियों के प्लांट बंद होने के कारण सप्लाय का संकट भी खड़ा हो सकता है। रिपोर्ट्स के अनुसार 2003 में जब सार्स फैला था तब भी चीन में ऑटो डिमांड में हल्की ग्रोथ दर्ज की गई थी।





- ⇨ TAPER ROLLER
- ⇨ BALL
- ⇨ CYLINDRICAL
- ⇨ NEEDLE ROLLER
- ⇨ FOUR POINT

BEARINGS

Distributor/Stockist:
Jain Motors
New Chungi Naka, Ajmer Road,
N.H. 8, Keshupura, Jaipur - 303011 (Raj.)
Mobile : 009314613535



जहाँ आसक्ति होती है वहाँ आक्षेप हुए बिना
रहते ही नहीं हैं। यह आसक्ति का स्वभाव है।

मार्केट अपडेट



Delhi Market Report

QUALIS SPARES PARTS



As On 07.03.2020

DESCRIPTION	RATES	DESCRIPTION	RATES	DESCRIPTION	RATES
ENGINE MOUNTING QUALIS (71020)	140	REAR AXLE BRG. QUALIS	390	CRANK PULLEY 3 BELT	N.A.
ENGINE MOUNTING QUALIS (54110)	160	CALIPER SHIM	50	VACCUME ROTTER	230
GEAR BOX MOUNTING QUALIS	240	DISC. PAD PATTI KIT	18	VACCUME ASSEMBLY	2100
REAR BUSH KIT QUALIS	180	FRONT SPINDLE	680	BRAKE BOOSTER IMPORTED	1950
SILENCER RUBBER QUALIS	15	NUCCLE ARM.	380	MASTER CYLINDER KIT	270
FRONT SUSPENSION BUSH KIT OLD	600	WHEEL RIM	1900	CLUTCH CYLINDER KIT	140
JUMPING ROD KIT QUALIS (Set of 14)	220	WHEEL CAP 5 SPOKE	410	CLUTCH START CYLINDER KIT	120
BODY MOUNTING	580	WHEEL CAP 8 SPOKE	500	WHEEL CYLINDER KIT	55
FRONT BUFFER	110	WHEEL CAP 7 SPOKE	540	MASTER CYLINDER	940
STEERING BOOT QUALIS POWER	110	FRONT BRAKE HOSE	210	CLUTCH CYLINDER	600
STEERING BOOT QUALIS MANUAL	110	REAR BRAKE HOSE	150	SLAVE CYLINDER	380
BALANCE ROD BUSH QUALIS	100	ALTERNATOR PIPE	200	WHEEL CYLINDER	200
BREAK ROD BUSH QUALIS	260	ALTERNATOR HOSE	200	CLUTCH PRESSURE (VALVE)	3100
STEERING RACK BUSH	70	BRAKE ALL HOSE A	120	CLUTCH PRESSURE (LUK)	4300
STEERTING PINION	130	BRAKE ALL HOSE B	150	MUD FLAPS	100
DAMPER KIT	140	BRAKE PIPE SET	600	ROOF LIGHT	160
STEARING CROSS ROD QUALIS	340	OVER FLOW PIPE SET	280	NUMBER PLATE LIGHT	190
STEARING CROSS ROD POWER STY.	340	NOZZLE PIPE SET	520	FRONT WHEEL OIL SEAL	30
STEARING COUPLING QUALIS	540	TIMING COVER	440	REAR WHEEL OIL SEAL	30
FLY WHEEL RING	NA	JUMPING ROD BRACKET	70	DIFFERENTIAL PINION SEAL	40
STEPNEY BRACKET (GTH)	580	FRONT SHOCKER O.E GABRIEL	700	GEAR BOX SEAL SET	60
ELBOW QUALIS THERMOSTATE	270	REAR AXLE	1020	FRONT ALTERNATOR SEAL	25
SHAKLE ASSEMBLY	390	SPINDLE NUT	16	REAR ALTERNATOR SEAL	90
DIESEL TANK CAP	170	SHOCKER BOLT	50	ENGINE SEAL KIT	190
OIL CAP	90	OIL PRESSURE SWITCH	140	U. J. CROSS	260
COOLANT BOTTLE	140	TEMPERATURE SWITCH	90	BONET (KABJA) HINGES	260
BREAK OIL BOTTLE	380	BREAK LIGHT SWITCH	130	WATER BODY	760
CLUTCH BOTTLE	280	REVERSE LIGHT SWITCH	150	BONNET RUBBER	15
WIPER BOTTLE	390	BONNET QUALIS	3000	HUB BOLT	22
BRAKE ROD	230	FRONT FENDER	950	LOWER ARM BOLT	240
GEAR LEVER BOOT QUALIS	130	BONNET TOYOTA	NA	KAMANI BOLT	180
CONNECTING ROD QUALIS	650	FENDER TOYOTA	NA	JACK ASSEMBLY	1700
ACCELATOR CABLE	120	FRONT DOOR TOYOTA	NA	JACK ROD SET	150
SPEEDOMETER CABLE	130	FRONT DOOR	3900	JUMPING ROD BOLT KIT	60
BONNET CABLE	90	TAIL GATE	NA	JUMPING ROD BUSH KIT	200
PARKING CABLE	460	LOWER MEMBER	700	F SUSPENSION BUSH KIT N/M	590
FUEL LID CABLE	200	UPPER MEMBER	1900	REAR KAMANI TIKKI	20
FRONT CALIPER ASSEMBLY	1800	DIFFERENTIAL ASSY. COMPLETE	6500	8FRONT DISC PAD QUALIS (IMPORTED)	400
REAR ANCHOR ASSEMBLY	3450	CROWN PINION	2000	FRONT DISC. PAD QUALIS (RANE)	700
BRAKE ADJUSTER QUALIS	140	STAR GEAR	800	FRONT DISC TAWA	500
BRAKE ADJUSTER PATTI	90	STAR WASHER	160	FRONT HUB	450
PROPELLER SHAFT	3000	STAR PIN (Set of 2)	100	REAR DRUM	940
PROPELLER SHAFT YOKE	700	BRASS RING BIG	240	TORSION BAR	540
BRAKE SHOE QUALIS IMPORTED	600	BRASS RING SMALL	240	TORSION BAR BRACKET SET	440
BRAKE SHOE QUALIS LOCAL	310	A/C BELT PULLEY	160	TORSION BAR BOLT	150
FRONT WHEEL BRG. QUALIS BIG	240	TIMING PULLEY	380	BALL JOINT SET	900
FRONT WHEEL BRG. SMALL (67148)	170	CRANK PULLEY 2 BELT	550	TIE ROD END	380

Courtesy By : SHRI GOBIND HARI MOTORS 2808, Gurunanak Auto Marketl, Kashmere Gate, Delhi-6 Ph. : (M) 9810106601

AN ISO 9001 COMPANY

“क़्वालिटी में जब भी होगा आपका विश्वास, तो मार्क बेरिंग होगा हमेशा आपके पास.....”

Your Frictionless Partner



Marc Bearings Pvt. Ltd. is an ISO 9001 company from India manufacture and export wide range of **Tapper, Spherical, Cylindrical Roller Bearings** and other **special types of bearings** made from Chrome steel SAE 52100/GCR15 as per International standard specification since 1995.



Since 1995

Manufacturer
&
Exporter



Roundness Tester
We are check roundness of bearings parts as per international standerd



Contour Machine
Talysurf for surface finish & contour measurement



Microscope
We are check micro structure of bearings parts through microscope



MARC BEARINGS PVT. LTD.

MANUFACTURER : ALL TYPES OF ROLLER BEARINGS

Shapar survey No 34, Plot No 17, Natation Highway 8-B, Shapar (Veraval), Dist. Rajkot. (Guj.) India
Mobile : +91-9825097412, Phone : +91-2827-252250, Fax : +91-2827-253550
E-mail : export@marcbearings.com, info@marcbearings.com, Skype id : marcrollerbearings



binbow

AN ISO 9001:2008 CERTIFIED COMPANY

*... technology
of tomorrow*

OIL SEALS

HOSE PIPES, O RINGS & RUBBER PARTS



MFD BY : BINBOW AUTO INDIA PVT. LTD.

WORKS: A-2, SECTOR-B-1, TRONICA CITY, LONI-GHAZIABAD (U.P.) 201102
CONTACT NO. : 0120-2696896



bnb

AN ISO 9001:2008 CERTIFIED COMPANY



OIL, FUEL, AIR FILTERS, CLUTCH PLATES & BRAKE LININGS

MFD By : BNB Auto Industries

B-18, Sector-A-5&6, Tronica City, Loni-Ghaziabad (U.P.) Contact No. : 0120-2696661

Oil Seals, Filters for Automobiles, Agricultural Equipments & Industrial Sector

Authorised Distributors

AGRAWAL TRADING COMPANY

Banasthali Marg, Jaipur-302001 (Rajasthan)

Phone : 0141-2376662, 2368874 Mobile : 9829068874

Email : info@agrawals.org.in

Fluently we care

of your Two & Three Wheelers, Gear Box, Light & Heavy Commercial Vehicles, Passengers Cars, Diesel Engine, Tractors, Combines, Thrashers & other Agricultural Equipments, Heavy Earthmoving Equipments, Jeeps Matadors, Steel Plants and rolling Mills, Cement & Thermal Plants, Heavy Industries, Paper Mills, Electric Motors, Pumps Fans & Exhaust Fans etc.



ARB[®]
BEARINGS

a affluent experience

ARB BEARINGS LIMITED

📍 H-22, Udyog Nagar, New Delhi-110041, INDIA

☎ 91-11-25471255, 25471274

☎ 91-11-25475455

✉ sales@arb-bearings.com, marketing@arb-bearings.com

🌐 www.arb-bearings.com

ALLIED®

Genuine Spares



ALLIED
Since 1973

Manufacturing of : U. J. Crosses, Propeller Shafts
Tie Rods & Steering Components
For All Commercial Vehicles

मजबूत पकड़, लम्बा सफर

ALLIED GEARS INDIA

3430-31/7, Nicholson Road, Kashmere Gate, Delhi-110 006

Phone : +91-11-40107854

Mobile : 9811654466, 9811654406, 9711257129

SRI®
CHASSIS PARTS
TOP QUALITY



GSR
CHASSIS PARTS
TOP QUALITY



Manufactured By :

S. R. INDUSTRIES

M-30, INDUSTRIAL AREA, JALANDHAR-144 004 (Punjab)
Phone : 0181-2290440 Mobile : 09417259204, 09814359204
E-Mail : srim30@gmail.com

DPX

GENUINE AUTO PARTS

(Mfg. of All Type of Bushes)
SURYA PRECISION

126, Phool Bagh Colony, Street No.5
Meerut-250 002 (U.P.)

09971300654, 09027269752

suryaprecisiontools68@gmail.com

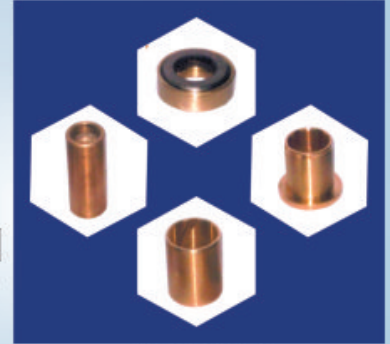

Specialist in
Ferrous & Non Ferrous Bushes

Delhi Office : 278, Krishna Gali, Chotta Bazar, Kashmere Gate. Delhi-110 006

ZXL®

BEARINGS

AN ISO 9001 : 2000 COMPANY

The Motion & Control



MFG. & EXPORTER

YOGI HI-TECH (P) LTD.

SURVEY NO.197P, PLOT NO. 1, VERAVAL (SHAPAR) DIST. : RAJKOT-360 024. GUJARAT (INDIA)

Phone : +91-2827-296198, 252865, 253067 Fax : +91-2827-252866 Mobile : +91-9484633033

E-mail : contact@zxlbearings.com www.zxlbearings.com



www.trupgraphics.com

SUPER-LAC



SUPER-LAC[®]

OIL SEALS & RUBBER PARTS

Wanted Distributors for
HCV's & LCV's
Spares

S - SATISFACTION **L** - LOYAL
U - ULTRAMODERN **A** - AMICABLE
P - PROMPT **C** - CARING
E - EXTRAORDINARY
R - RELIABLE



NAYYAR AUTO INDUSTRIES

3/2951, GADHOK MOTOR MARKET, HAMILTON ROAD, KASHMERE GATE, DELHI-110 006

PHONES : 011-23925493, 23955744 FAX : 011-23941151

E-mail : superlac@ymail.com Web : www.superlac.com

Authorised Distributors

RAJASTHAN AUTO PARTS

16, Transport Nagar, Opp. Pali ka Dhaba, Jaipur-302 003 Ph.: (O) 2640494 (M) 9414069974



AN ISO 9001:2008 COMPANY

**Manufacturers & Exporters:
Automobiles & Industrial Bearings**

Product Range:

Taper Roller Bearings | Ball Bearings
Needle Roller Bearings | Cylindrical Roller Bearings
Spherical Roller Bearings | Clutch Bearings



HCV



Bus



LCV



MUV



Tractors



Combine



Car



Marine Engines



Earth Movers

JEI BEARINGS

Plot No. G-1933/2, Lodhika, GIDC, Metoda
Rajkot-360021, Gujarat - India

Phone : +91 9979997910 | Web : www.jeibearings.com
E-mail : info@jeibearings.com | www.jei.in



MANUFACTURERS & EXPORTERS OF
Motor & Tractor Parts, Steel Jacks, Spring Pins,
Hydraulic Jacks, Scissor Jacks, Wheel Spanner,
Rim Plates, Tyre Lever & Helper Bracket
for Heavy Vehicle & Trailer Parts etc.



CAPACITY 3 TON TO 120 TON (HEAVY DUTY JACKS)



H.S. AUTO INDUSTRIES

51/4, Ajay Nagar, Industrial Estate, Jalandhar (Pb.) INDIA.
(M) 098728-28021, 088720-28021, T/Fax:0181-2610729
E-mail: hsautoind27@yahoo.com, Web.: www.hsautoindustries.com

DEALERS & DISTRIBUTORS ENQUIRY SOLICITED

ESTD-1971
ATUL
SPARES
AUTO PARTS



Areawise
Dealers
Enquiries
Invited

Exportors & Traders

ATUL INDUSTRIES

Nirankari Street No.6, Miller Ganj, G.T. Road, Ludhiana
Phone : 0161-2537396, 2546544 Fax : 0161-2537396
Mobile : 09417053723
Email : parasind6@gmail.com

expect more ? | think

GRIPWEL FRANKO®

HUBS, BRAKE DRUMS & BEARINGS
An ISO 9001 : 2000 Company



S. K. INDUSTRIES FRANKO BRAKE DRUMS PVT. LTD.

22-C Industrial Estate, Tansen Road, Gwalior-470 004

Brake With Confidence
For Every Road
Load & Weather

Gram : FRANKO
Fax : 0751-2330049

Office 0751-4922049
07999631887

Contact Mr. Ankit Agarwal
Mobile 09993552901

E-mail : ski.franko@gmail.com
Website : www.gripwelfranko.co.in

Manufacturer of Steel Synchronizer Ring & Brass Pad



GB-75
(Woven Carbon)



Manufactured & Marketed By

VICTRA AUTO COMPONENTS

📍 B-765, Trans Yamuna Colony, Agra-282006 (Uttar Pradesh)

☎ +91-9634920272 📞 9634920272 ✉ vikeshgupta68@gmail.com

🌐 www.indiamart.com/victra-auto-component

GB-75
(Assy.)



AN ISO Certified Company



Manufacturer & Exporter
of Bearings Since 1985

Range Available for :



All Kind of
New Generation
Vehicles
Bearings

Visit us at : www.bearingindia.com

facebook

YouTube

Manufactured By
WESTERN ENGINEERS

B-7, New Power House Road
Industrial Estate, Jodhpur-342 003 (Raj.)
Ph.: +91-291-2437734, 2635283

BUSINESS INQUIRIES SOLICITED FROM ALL OVER INDIA

ESTAR[®]
Auto & Tractor Spares



Mfrs. & Suppliers : All kinds of
Spring Centre Bolts & Spring
Pins, Cotter Pin, Bell Crank Pins
Eye Bolts, Bell Crank Washer
Kamani Washers, Taper Washer
For TATA, Leyland, Eicher
Canter, Mahindra
Jeep, Armada
etc.

KRISHNA ENGG. WORKS

Backside Ravi Dharam Kanda, Near Eastman Chowk, Dhandari Kalan Industrial Area-C, Ludhiana (Punjab)
+91-9417039233, 7009860557 krew080@gmail.com

ROSE

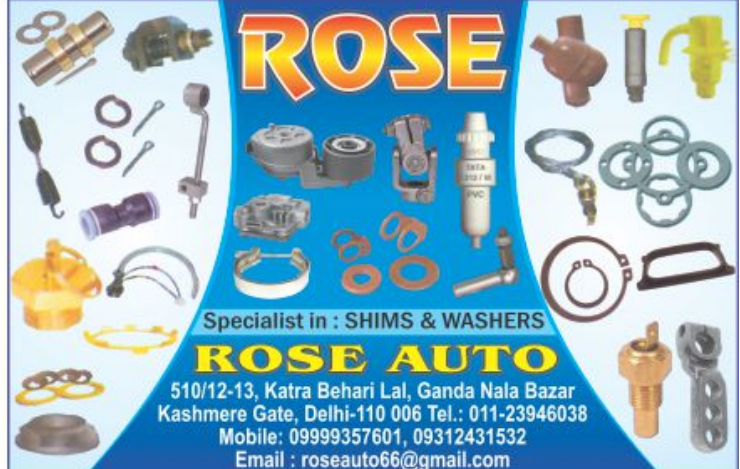

Specialist in : SHIMS & WASHERS

ROSE AUTO

510/12-13, Katra Behari Lal, Ganda Nala Bazar
Kashmere Gate, Delhi-110 006 Tel.: 011-23946038
Mobile: 09999357601, 09312431532
Email : roseauto66@gmail.com

VELVETOUCH[®]

a product of **CARLISLE**
BRAKE & FRICTION | USA



Unbeatable QPD-Quality | Pricing | Delivery

Premium Quality Braking Systems

Genuine Quality Clutches

High Performance Clutch Buttons

100 years of Trust

BSL ENTERPRISES

1D/57-A, NIT Faridabad-121 001 (Haryana) ✉ sales@bslenterprises.co.in
For Trade Enquiries Contact : IP Singh ☎ +91-9811105070
Hardeep Shah Singh ☎ +91-9212065647



A HOUSE OF AUTO ELECTRICAL PARTS & LIGHT ACCESSORIES For All Vehicles



No.1 in Horns



Excellence in Lighting

BULBS



Auto Electrical Equipments



HORNS



Switches



Lamps



Switches Eganicition



Auto Electrical Parts



Side Mirror



Automobile Wires And Cables



Self Housing



Meters



Lucas-TVS



Self Carbon



Horns

PLASMA
Bulbs



Auto Electrical Switches



Lighting



Lighting Accessories



FIELD COILS



Auto Switches



Relay



Electrical Equipments



Side Door Mirror



Accessories



AUTO ELECTRICAL EQUIPMENTS



AUTO ELECTRICAL PARTS



ORIGINAL BY KNY



HORN

You Will Come Back & GET MORE...

Authorised Distributors & Stockist



MODI SALES

B-55, Transport Nagar, Jaipur-302003 Phone : 0141-2642049
Mobile : 99288-38146, 94142-28146 E-mail : sushilmodi60@gmail.com

C-RON[®]

Auto-Spare



An ISO 9001 : 2000 Certified Co.

Manufacturer of:

U.J. CROSS, SHAFT COMPONENTS, FLY WHEEL RINGS
TIE ROD ENDS & ASSEMBLIES FOR ALL VEHICLES



Bemex Engineering Organisation

HR-36, Upper Anand Parbat Industrial Area, Gali No. 10, New Delhi-5
Phone : (Fact.) 28762009 Fax : 011-28761009
Cell : 09311225111 E-mail : Mantry@c-ron.com

ACI

Quality is Our Motto

Mfrs. & Suppliers of :
Centre Bolt, Spring Pin,
Bell Crank Pin, Eye Bolt,
Taper Washer, Bell Crank Washer,
Kamani Washer, Foundation Washer



Auto Craft (India)

For Enquiry Contact Person :
Sharanjit Singh-09417776585

8285/1, Street No. 5, Guralp Nagar, ATI Road, LUDHIANA - 141003 (Punjab)
Mobile : 09417776585, 09530500158 Email : aci_ldh@yahoo.co.in

फटा-फटा[®]

AUTOKIT

CLUTCH[®]

AUTO
PARTS
Regd. No. 1398795



Deals in :
Gear Lever Kits, Air Compressor
Heads & Plates, Selector Levers &
Rods, Spring Washers, Power
Steering Filters, Oil Seals
For Latest Models & All Latest
Daily use Truck Parts

AUTOKIT HOUSE

433, Gali Rajan Kalan, Punja Sharif
Kashmere Gate, Delhi-110 006
Contact : Manmeet Singh # 9811909080

ST[®]

SUPER TIGHT

AUTO PARTS



The
Best in
Every Test

Manufacturer of
High Quality

Center Bolts

Spring Pins

U-Bolts

Jack Rods

Spring Bushes

Wheel Spanners

Trailor Parts

Eye Bolts (Leyland)

INDIA'S NO.1
30
YEARS
EXPERIENCE YOU CAN TRUST
AUTO PARTS

Excellent Performance in Tata & Leyland Parts

BHIM AUTO INDUSTRIES

Campa Cola Road, Municipal Park Chowk, Dhandari Kalan, Ludhiana-141 014
Phone: (O) 0161-5012341 (M) 94170-35334, 94175-93386
E-mail : supertightst@hotmail.com

ALWAYZ 365[®]

Brake Lining

*High Friction Coefficient.....
Asbestos & Non-Asbestos*



**HCV's Brake Linings
LCV's Brake Linings
Export Brake Linings**



Brake Pads

Brake Shoe

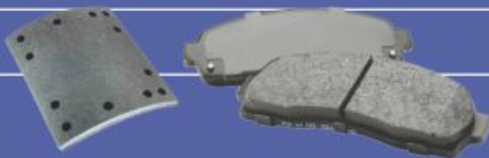

Manufactured By

DRI Auto Industries

K-215, Site-V, Surajpur Industrial Area, Kasna, Greater Noida-201 310 (U.P.) Visit us at : www.alwayz365.com

Corporate Office :

DRI ALWAYZ FRICTIONS

1520-1521, First Floor, Church Road, Kashmere Gate, Delhi-110 006

Phone : (Off.) 011-23861521 Mobile : +91-9811419888 Email : sales@alwayz365.com

Born for excellence...

Genuine Spares



Veracity Automotives



Product Range

Al. Bz. Spring Bushes | Bell Crank Bushes | King Pin Bushes | Spring Pin | Bell Crank Pins
King Pins | Trailer Pins | Spring U-Bolts | Centre Bolts | Jack Rods | H-Shackle | Wheel Spanners
Bell Crank Leaver (Casting & Steel) | Leaf Springs | Eye Bolts | Hub Bolts & Nuts | Washers
& Other Chassis Parts

O.E.M. QUALITY PRODUCTS FOR ALL COMMERCIAL VEHICLES

Manufactured & Marketed by

VERACITY AUTOMOTIVES PVT. LTD.

Phone : 91-98729-92315, 96469-53994, 95014-76699 Email : veracityautomotives@gmail.com

Regd. Office : 18, Maya Nagar, Civil Lines, Ludhiana - 1410 01 (Punjab)

Works : St. No. 3, Bhai Himmat Singh Nagar, Dugri, Ludhiana-141 002 (Punjab)

Areawise Distributors Enquires are Solicited

MOTION™

An ISO 9001 : 2008 Certified Co.

PRODUCTS

BELL CRANK BUSH | SPRING BUSH | KING PIN BUSH
 KING PIN BEARING | TRAILER BUSH & PIN
 GEAR SLIDER PAD | Other Various BUSHES
 BELL CRANK PIN | SPRING PIN | CENTER BOLTS | 'U' BOLTS



World Class Quality for Linear Motion

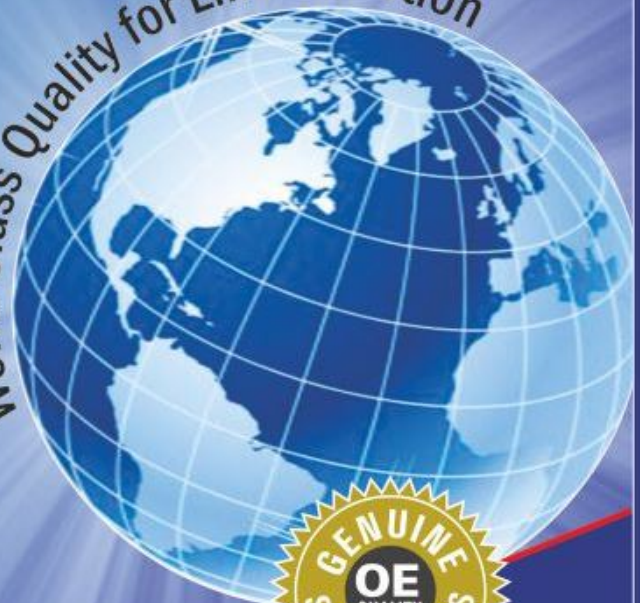

Complete Range of :



PDDAR
GROUP

Manufactured & Marketed By

MOTION INDUSTRIES

(A Unit of Poddar Group of Companies)

203, 1st Floor, 45-A, Amar Plaza, I.P. Extension, Hasnarpur, Delhi - 110 092

Tel. No : 011-45627362 Mob : 9311210123, 9958110123

E-mail : info@amritauto.co.in Website : www.amritauto.co.in



Area wise Distributor/Dealers Required for Unrepresented Areas

Required Marketing Persons / Area Managers

FIRST INDIAN OEM SPRING COMPANY

SIROCCO

LEAF & PARABOLIC SPRINGS

• U-BOLT • SHACKLE & SPRING PINS

TS : 16949:2009



Estd. 1953 | Capacity:36000 T / Annum | Decades of OEM Experience

Original Springs for Broken Roads

Introduced

**Complete Suspension kit For Trailer with Leaf Spring Assy. of
90 x 16, 80 x 16, 75 x 13 & 75 x 16**

AUTO PINS (INDIA) LTD.

2776 Pyare Lal Motor Market, Kashmere Gate, Delhi-110006 ☎ 011-23978748

☎ 0129-4155691, 4155692 📞 +91-9899470570

✉ autopins@vsnl.com | 🌐 www.autopinsindia.com

परिवहन सम्पदा | 15 मार्च 2020 | 80