

Automobile Clientele

Now Available
E-Services
on Your Mobile
Just Sign-up
@

www.
parivahansampda.com
/eservices/login



अभी मास्क भी ओर वैक्सीन भी

Registered with the Registrar of News Paper for India Under No. 38126/81
Postal Registration No. Jaipur City/211/2021-2023

जहां जाइयेगा, हमें पाइयेगा



परिवहन सम्पदा

40 वर्षों से ऑटोमोबाइल क्षेत्र में देश की एक मात्र अग्रणी पत्रिका

Register at www.parivahansampda.com and access a Whole New World of Automobile Trade

Year : 41 / Issue : 08 / 30th July, 2021 (Fortnightly) / Price 20/- / Yearly 400/- / 3 Yearly 1000/- / 5 Yearly 1500/- / Life 3000/- / Page-60

GCPA[®]

An ISO 9001:2015 Certified Company

असली है! सर्वोत्तम है!

TRUSTED QUALITY CLUTCHES

- ➔ Higher Torque Capacity & Uniform Pressure
- ➔ Better Cooling & Heat Sink Capacity
- ➔ Toughened Steel to Eliminate Bending
- ➔ Improved Driveability by Better Axial Cushioning
- ➔ Designed to Improve Life by 100% with Miba Buttons



GCPA concluded The Jaipur Mechanic Meet @ VKI
Check out Details Page No. 26-27

GCPA May Be
Higher Than
YOU THINK

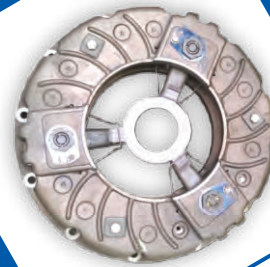

QUALITY
RELIABILITY
DURABILITY

Manufactured & Marketed By

G.C.P.A. PRIVATE LIMITED

Shed No.5-A, R. K. Estate, Near Saroorpur
Industrial Area, Sohna Road
Faridabad-121 004 (Haryana) India

Regd. Office

Plot No.149, Sector 23-24 Main Road
Sanjay Colony, Faridabad-121 004 (Haryana)

+91-9319135588  genuineclutchpart@gmail.com

Excellence of 66 Years

Since 1958



An ISO Certified Co.
Umaidpur Unit



When
**Performance
matters**



World Class Products. Power and Performance

Complete Range of

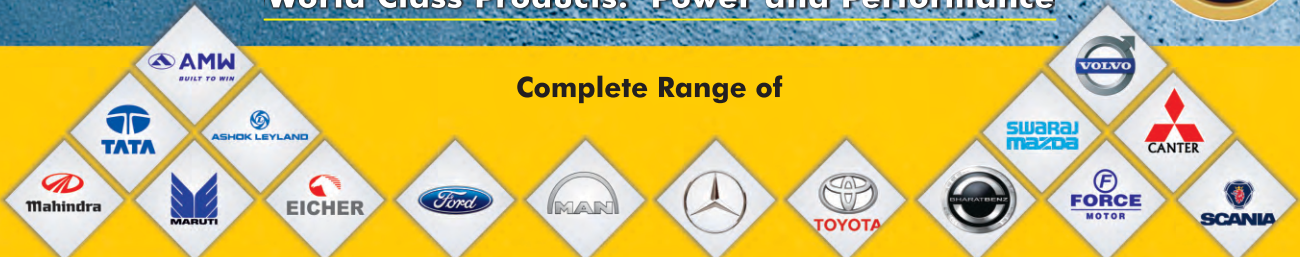

Manufacturer & Exporter

SKY AUTO INTERNATIONAL

Guru Gobind Singh Industrial Complex, Beside Radha Swami Satsang
Sahnewal Dehlo Road, Ludhiana-141 120 (Punjab) India

+91-91509 80000, 93169-16561 | info@skyaxles.com | skyaxles.com

No. 1 Brand

Serving the country
since **80 years**



**UNVEILING THE
UNBEATABLE
RANGE**

Committed To

- CUSTOMER SATISFACTION
- BEST PRODUCT PERFORMANCE
- ADVANCE TECHNOLOGY
- BEST INDUSTRY PRACTICES

TRUST THE LEADER



Our Other Exclusive Range



Precision Automotive components for Commercial, HCVs, LCVs, SUVs, Agriculture, Construction vehicles

GS AUTO INTERNATIONAL LTD.
GURMUKH SINGH INTERNATIONAL LLP.



Manufactured & Marketed By:

G.S. Estate, G.T. Road, Ludhiana 141010 (INDIA)

Tel.: 91-161-2511001, Fax: +91-161-2510885

E-mail: mkt@gsgroupindia.com

Website: www.gsgroupindia.com



Manufacturer, Supplier & Exporter
of Automobile Leaf Springs
& Assemblies

Next Generation Leaf Springs

O. E. M. Supplier to:



Vehicle Factory
Jabalpur

TRAILOR ASSEMBLY



- Exports
- Replacement Market



LEAF SPRING ASSEMBLY



PARABOLIC ASSEMBLY



Associated Channel Partner for Chhatisgarh

SRI SHYAM AUTOMOTIVE

Near Homeopathic College, Rajubadi, Ramkund
Raipur-492 001 (Chhatisgarh)

SONI AUTO & ALLIED INDUSTRIES LTD.

REGD. OFFICE & WORKS :

M-19, Vth Phase, Adityapur Industrial Area, Gamharia
Jamshedpur - 832 108 (Jharkhand)
Mob. : 91-9304049356
E-mail : sonico@soniauto.com

CORPORATE OFFICE :

5C Alipore Park Road
1st Floor, Kolkata -700 027
West Bengal

E-mail : marketing@soniauto.com

UNIT - II Plot No. A-21(P), A-23 (P), Village - Saldih, Thana No. - 70, Large Sector, Gamharia, Jamsedpur-832108 Ph: 91-9304952121

Website : www.sonicoleafsprings.com

ROBUST BRAKES

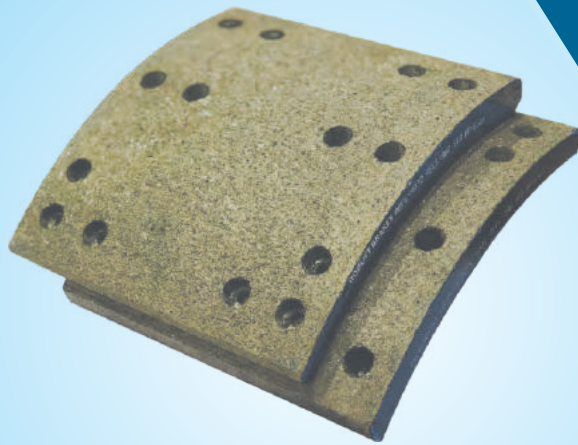

BRAKE LININGS DISC BRAKE PADS

OUR RANGE





Largest Customer Network

**DEALERS
ENQUIRIES
SOLICITED**



Robust Autocomp Pvt. Ltd.

 1C/13, Rajnigandha Building, New Rohtak Road, Karol Bagh,
Central Delhi, New Delhi 110005 IN

 C-20, Phase II, Gautam Budh Nagar, Noida (UP)

 www.robustbrakes.com  info@robustbrakes.com

 +91-8766356968, 9971346667

OE TO **EICHER** **VE COMMERCIAL VEHICLES**

FIRST INDIAN OEM SPRING COMPANY

SIROCCO

LEAF & PARABOLIC SPRINGS



• U-BOLT • SHACKLE & SPRING PINS

Also Available All type of Trailer Suspensions Parts

BSM
Leaf Springs

KOMET
All Type Steel Bush

AMRIT
Bushes

SAINCO
Bronze Bushes

bsi
PRODUCTS
AUTO PARTS

st
SUPER TIGHT
AUTO PARTS

UAW
AUTO PARTS

MERITOR
AXLE AND BRAKE PARTS EXPERTS

QUALITY • RELIABILITY • DURABILITY

JMP
Hanger & Shackle

LSPL
U-Bolts & Kamani Clips

UNIPLUS



Largest Customer Network In Rajasthan

Authorised Distributor/Dealer

MILAN

MOTOR & TRACTOR PARTS

Godown No. 15-B. Near Water Tank

Transport Nagar, Jaipur-302003 (Raj.)

0141-2640073, 4010073 +91-9414371791

milanjaipur94@gmail.com

Specialist In All Type & Complete Range of Kamani Parts



Rear Axle Shaft, U.J. Cross
& Wheel Spanner

दमदार
ताकत मजबूती बेमिसाल
निभाये साथ
आपका
सालों साल



PRODUCTS BY EMMBROS AUTOCOMP LTD.

- Rear Axle Shafts / Automotive Shafts • Rolled Splines • Front Axles
• Universal Joints with & without Needles • Pinion Yokes • Differential Housings / Cases
• Bolts / Bushes • Spools • Spindles • Bevel Gears / Pinion Gears • Precision Machined Parts

OUR PRESTIGIOUS OEM CUSTOMERS



DEALERSHIP ENQUIRIES SOLICITED - CALL +91 99157 95777

EMMBROS AUTOCOMP LTD.

Corporate Office & Works :

Village Bhud, Nalagarh Road, Baddi, Distt. Solan -173205 (Himachal Pradesh)

Tel. +91-8894306000 | E-mail : ashutosh@emmpower.in

Works Registered Office : Village - Katha, Baddi, Distt. Solan. 173205 (HP) India.

Tel.: +91-8894306000 | www.emmbros.com | www.emmpower.in

ARC

BRONZE BUSHES



ARC INDUSTRIES

Plant : Khasra No. 21//1/1/2/2, Village Nathupur, Sonipat-131029 (Haryana)

www.arcautoindustries.com | sales@arcautoindustries.com | +91-9555030609, 9899487898, 011-45013456



**WE'RE WHAT
DRIVES
YOU.**



INNOVATION. PERFORMANCE. PROTECTION.
YESTERDAY. TODAY. **TOMORROW.**

**DEALER /
DISTRIBUTOR
ENQUIRIES
SOLICITED**



D. D. INDUSTRIES LIMITED

Manufacturers of : Propeller shafts & Components



Email : info@ddindustriesltd.com | Contact : 011-28115552-54, 9811443243, 9871301040

Sales Office : A-50/3, Mayapuri Industrial Area-I, New Delhi-110064

Corporate Office : A-100, Mayapuri Industrial Area-II, New Delhi-110064

Manufacturing Unit : B-33, Mayapuri Industrial Area-I, New Delhi-110064

DELITE INDUSTRIES

JALANDHAR (PB.) INDIA

Manufacturers & Exporters



EXCELLENCE IS OUR TRADITION
SINCE : 1965



AUTOMOBILE CHASSIS PARTS & TRAILER SUSPENSION PARTS

SPL IN : ALL TYPES OF S.G IRON (DUCTILE IRON) AND C.I CASTINGS	SCAFFOLDING AND FORM WORK ACCESSORIES	TRACTOR TROLLY PARTS
		EARTHMOVING MACHINERY PARTS
TRACTOR PARTS	JEEP PARTS	LCV PARTS

Add: Raja Garden, Gadaipur, Jalandhar-144 012 (Pb.) INDIA
 Visit us at : www.dscautoparts.com, www.delitescaffoldingpunjab.com
 E-mail : info@dscautopart.com, delitesunil@gmail.com
 Contact : **SUNIL SHARMA** 0091-98140-01083, 0091-87289-01083

परिवहन सम्पदा

40 वर्षों से ऑटोमोबाइल क्षेत्र में देश की एक मात्र अग्रणी पत्रिका
जहाँ जाइयेगा, हमें पाइयेगा

Regd. Office :

FF-20, Priha Plaza, Opp Punjab National Bank,
Transport Nagar, Jaipur-302 003 (Rajasthan)

Ph.: 0141-2642679, 4012679

E-mail: sales@parivahansampda.com
parivahan@airtelmail.in

Web Site : www.parivahansampda.com

f www.facebook.com/parivahansampda1981

@parivahansampda

9414076426

Editor

Avnish Jain

9414076426, 8209138320

avnish@parivahansampda.com

@avnishjain1971



Co-Editor

Shalu Jain

8426044999, 8005612683

shalu@parivahansampda.com



Makeup & Managed By

Shyam Saini

9799102032

shyam@parivahansampda.com



G. M. (Marketing)

Sanjay Gurnani

7568555805

sanjaygurnani76@gmail.com



Chartered Accountant & Auditors :

SHARMA GARG & CO.

502, 5th Floor, Pink Tower

Tonk Road, Jaipur-302 015

Phone : 0141 4012993, 4031194

Edited, Published and Owned by **Avnish Jain** and Printed at **Kanti Offset Printers** 448, Bakliwal Bhawan, Lalji Sand ka Rasta, Jaipur-302003 and Published at FF-20, Priha Plaza, Opp. Punjab National Bank, Transport Nagar, Jaipur-302 003 (Rajasthan) **Editor Avnish Jain**

Year : 41

30th July, 2021 (Fortnightly)

Issue : 08

Page : 60



**EDITOR
CORNER**

फिर बेहाल

दिल्ली, गुड़गांव सहित राष्ट्रीय राजधानी क्षेत्र में हुई बारिश ने लोगों को राहत तो दी, पर कहीं ज्यादा आफत भी खड़ी कर दी। ज्यादातर इलाकों में पानी भर गया। सड़कें टूट गईं। एक ही दिन की बारिश में नाले उफन पड़े। इन सबका असर यह हुआ कि जगह-जगह यातायात जाम हो गया। लोगों की सांसें फुलने लगीं। महानगर को नरक कर देने वाली घटनाओं ने सरकार और निगमों के दावों की पोल खोल कर रख दी। दिल्ली सरकार लगातार दावे करती आ रही है कि बारिश के हालात से निपटने के लिए उसने हर तरह से तैयारी कर ली है, नालों की साफ-सफाई हो चुकी है, पानी निकासी की व्यवस्था दुरुस्त है... आदि आदि। पर देखने को कुछ और ही मिला। हालात बता रहे हैं कि अगर सरकार ने ये सब काम किये तो आज ये हाल नहीं होता। मानसून को दस्तक दिये अभी हफ्ता भर ही हुआ है। अगर पहली ही बारिश में यह हाल है तो अगले दो महीने की बारिश में क्या होगा?

सवाल बारिश का भी उतना नहीं है। बारिश तो होती ही रहेगी। होनी भी चाहिए। अगर मानसून में ही मूसलाधार पानी नहीं पड़ेगा तो कब पड़ेगा! यहां मसला बारिश की तैयारियों का है। यह हर साल का रोना है। पहले खूब लंबे-चौड़े दावे होते रहते हैं, लेकिन एक ही बारिश सारे दावों को धो डालती है। इसका मतलब तो यही है कि तैयारियां कागजों में होती हैं, जमीन पर नहीं। वरना कैसे ढाई सौ से ज्यादा इलाके एक ही दिन की बारिश में जलमग्न हो जाते? कैसे सड़कें टूटने लगीं? दिल्ली के द्वारका इलाके में एक चलती कार सड़क में ही समा गई। जाहिर है, सड़क नीचे से खोखली पड़ चुकी थी और कार का बोझ भी नहीं सह पाई हालांकि कार सवार बच गया। पर ऐसा हादसा जान भी ले सकता था। सड़क टूटने के कारण हुए हादसे की जिम्मेदारी कौन लेगा? यह कह टाला नहीं जा सकता कि बारिश में ऐसे हादसे तो होते ही रहते हैं।



अगर पहली ही बारिश ने ऐसा झटका दिया है तो इसके लिए बारिश नहीं, सरकार और नगर निगम जिम्मेदार हैं। साफ-सफाई का काम नगर निगमों का है। दिल्ली सरकार का लोक निर्माण विभाग और बाढ़ नियंत्रण विभाग भी है। बरसाती नालों की सफाई से लेकर सड़कों के रखरखाव का काम इन्हीं विभागों के पास है। पर एक दिन की बारिश में उफने नाले और जगह-जगह पानी भर जाना बता रहा है कि किसी ने अपनी जिम्मेदारी ठीक से नहीं निभाई। याद किया जाना चाहिए कि पिछले कुछ सालों में तो तमाम जगहों पर अंडरपास में पानी भरने से हादसे भी हुए हैं। लेकिन इनमें से पानी निकालने के लिए अब तक सरकार पर्याप्त पंपों का बंदोबस्त भी नहीं कर सकी। हालांकि दिल्ली के मुख्यमंत्री ने पानी निकासी के लिए विश्वस्तरीय प्रणाली तैयार करने का वादा किया है। पर सवाल है कि जो सरकार लंबे समय से सत्ता में है और हर साल बारिश में ऐसी समस्याओं का सामना करती आई है, वह अब तक ऐसे बंदोबस्त क्यों नहीं कर सकी। दिल्ली के साथ एक बड़ी मुश्किल यह भी है कि सरकार और नगर निगम के बीच तालमेल का बेहद अभाव है। जिम्मेदारियों और कामकाज को लेकर दोनों में आए दिन टकराव चलता रहता है। ऐसे में दोनों अपनी नाकामियों का ठीकरा एक दूसरे के सर फोड़ते रहते हैं और नतीजे जनता भुगतती है।

Avnish Jain

Advertiser's index

Company Name	Page No.
Accurate Engineers, Ludhiana	25
Akar Auto Industries Limited, Aurangabad	34
Amrit Auto Ancillaries And Company, Delhi	59
Amrit Tools & Agriculture, Agra	54
AM-Tech Industries, Rajkot	53
Anand Auto Dealers, Delhi	25
ARC Industries, New Delhi	08
Atul International, Ludhiana	19
AVS Brake Linings Pvt. Ltd., New Delhi	52
Balwant Motors, Delhi	38
Bawa Murayama Silicon, Jalandhar	18
Bharti International, Veraval (Shapar)	21
Bhim Auto Industries, Ludhiana	55
Bright Industries, Jalandhar	23
British Motor Car Co. (1934) Ltd., Jaipur	20
British Motor Car Co. (1934) Ltd., Jaipur	22
British Motor Car Co. (1934) Ltd., Jaipur	36
British Motor Car Co. (1934) Ltd., Jaipur	47
Chaggar Engineering Works, Jalandhar	25
Chera Engineering Works, Faridabad	33
D.D. Industries Limited, New Delhi	09
Delite Sales Corporation, Jalandhar	10
Emmbros Autocomp Ltd., Baddi	07
G.S. Auto Industries Pvt. Ltd., Jalandhar	57
Gagan Engineers, Ludhiana	15
GCPA Private Limited, Ballabgarh	01
GCPA Private Limited, Ballabgarh	27
Genuine Spares, Delhi	23
Great India Machine Tools, Ludhiana	28
GS Auto International Limited, Ludhiana	03

Areawise Booking Center

DELHI

Mr. Anand Sachdeva
M/s Sachdeva Agencies
 779/17, Dr. Sircar Building,
 Nicholson Road, Kashmir Gate
 Delhi-110006
 Ph.: (011) 23936570 (M) 09311158940
 E-mail: sachdevaagencies@gmail.com

UTTARANCHAL

Mr. Manmohan Kishan Gupta
M/s Friends Auto Spears
 Tyagi Road, Dehradun-248001
 Mobile : 09897129306

UTTAR PRADESH

Mr. K. C. Nigotiya
M/s Nigotiya Auto Spares
 96-S, Gurunanak Market
 Gadarian Purwa, Kanpur - 208012
 Mobile :09838200249
 Email :nigotiyakanpur@yahoo.co.in

MADHYA PRADESH

Mr. Santosh Parashar
M/s Techno Progressive Traders
 89, 4th Floor, Dawa Bazar
 13-14, R.N.T. Marg, Indore-452001
 Phone : 0731-4045621, 2705551
 Mobile : 09827289231

HARYANA

Mr. Sushil Aggarwal
M/s Super Automobiles
 26-29, New Auto Market
 Bhiwani-127021
 Mobile : 09416338273
 E-mail:
 super_automobiles@rediffmail.com

MAHARASHTRA (VIDHARBHA)

Mr. Sanjay Zumberlalji Chhangani
M/s Chhangani Traders
 Chhangani Complex,
 Jaffergin Compound
 Behind Old Cotton Market
 Amravati- 444601 (MH.)
 (M): 7212573675, 9422190355

Required Area wise Contact For Subscription Booking, Advertisement Booking & For Trade News Coverage In

Punjab, Odisha, Jammu & Kashmir, Andra Pradesh, Tamilnadhu & Kerla

Contact # 9414076426

Areawise Booking Center

RAJASTHAN

Mr. Akshay Jain
C/o Documents Point
225/A-3, Ashok Nagar,
Road No. 13, Udaipur-313 001
Phone: (0294) 2424050, 2424051
(M) 09414168317, 9887068317
Email : docu_point@rediffmail.com



BIHAR/JHARKHAND/WEST BENGAL

Mr. Shambhu Kumar
Mobile : 09934234304
Email : shambhukumarkhg55@gmail.com

Mr. Rakesh Kumar
Mobile : 09199137188



Mr. Subash Kumar
Mobile : 09934454065

CHATTISGARH

Mr. Govind Aggarwal
M/s Bearing Centre
21, Lal Ganga Mansion, Patwa
Complex, M. G. Road, Raipur (C.G.)
Phone: 0771-2224947, 4031917
Mobile: 9425502117, 9827161747
Email : bcraipur@gmail.com



JHARKHAND

Mr. Kishan Kumar
M/s Neha Tractor
Near Bank of Baroda
Rathur Road, Ranchi-834001
Ph. 09708640300, 09835196655



GUJARAT

Mr. Prakesh Ravel
C/o Sagar Advertising & News Services
16, Silver Coin, Opp. Ghugri Park
80 ft. Road, Surendra Nagar-363 002
Ph.: (02752) 224570 (M): 09825224217
E-mail : sagarads54@yahoo.in



Advertiser's index

Company Name	Page No.
Him Teknoforge Ltd., Chandigarh	58
J. P. Traders, Delhi	54
J. K. Bearing Corporation, Delhi	55
Kansal Auto Traders, Delhi	20
Kansal Auto Traders, Delhi	36
Kansal Auto Traders, Delhi	37
Kansara Engineers Pvt. Ltd., Jodhpur	51
Link Enterprises, Delhi	56
Maaksl Incandesce Equipments Pvt. Ltd., Faridabad	54
Milan Motor & Tractor Parts, Jaipur	06
Modi Motors, Jaipur	32
Narang Fluid Transmission Products, New Delhi	39
Puran Auto Sales, Jaipur	24
R. S. Industries, Delhi	30
R.B. Industries, Jalandhar	56
RMP Bearings Limited, Ahmedabad	31
Robust Autocomp Private Limited, New Delhi	05
Royal Auto Industries (Regd.), Ludhiana	21
Royal Auto Industries (Regd.), Ludhiana	37
Sai Reliable Frictions, Faridabad	57
Shanti Enterprises, Ludhiana	54
Sharda Auto Industries Ltd., Nagpur	29
SKY Auto International, Ludhiana	02
Somani Auto (P) Ltd., Raipur	18
Somani Auto (P) Ltd., Raipur	22
Soni Auto And Allied Ind. Ltd., Jamshedpur	04
Super Products (Regd), Delhi	60
Yaman Engitech Pvt. Ltd., Noida	49

The views and opinions expressed in the articles printed in this journal do not necessarily represent that of the Editorial Board.

अन्दर के पृष्ठों पर.....

वाहन-उद्योग

रिकवरी की उम्मीद में नए मॉडल लांच करने में जुटी ऑटो कम्पनियां	22
सीएनजी व्हीकल्स पर फोकस बढ़ाने की तैयारी में मारुति और हुदै	43
Modelwise Sales of Automobile Companies in last 12 Months	16-17

विविधा

फिर बेहाल	11
फ्रेडशिप डे	18
क्या है टीडीएस का नया प्रोवीजन 194Q	21
100 कदम सफलता के	35

न्यू लॉन्च

एमजी मोटर की 20 लाख से कम प्राइजरेज में इलेक्ट्रिक व्हीकल लाने की तैयारी	36
फ्लीट कस्टमर्स के लिए टाटा ने लांच किया 'XPRESS' ब्रांड	

समाचार-जगत

जीसीपीए द्वारा वीकेआई, जयपुर में शानदार मैकेनिक मीट का आयोजन	26-27
मारुति सुजुकी की गाड़ियां जुलाई-सितंबर में होंगी महंगी	36
टाटा मोटर्स को इंडियन ऑयल से हाइड्रोजन आधारित 15 बसों का ऑर्डर मिला	36
मार्केट खुलने के बाद अब कमर्शियल व्हीकल एक्सपोर्ट बढ़ने की उम्मीद	37
अशोक लेलैंड के प्लांट्स जुलाई में 6 से 25 दिन होंगे ऑपरेट	42
जल्द महंगी होने वाली हैं टाटा की कारें	45
टायर एक्सपोर्ट 10 प्रतिशत बढ़कर 14 हजार करोड़ रुपये के पार	47

न्याय मंच

अनादरित चेक के भुगतान नोटिस के 5 माह पश्चात शिकायत दर्ज करने की कार्यवाही अर्वाधि पार अप्रभावी	24
--	----

सैर-सपाटा

वास्तुकला और अध्यात्म को संजोता है डरहम शहर	39
---	----

Ball & Tapper Roller Bearings	--
Cylindrical Roller Bearings	--
Chevrolet Tavera Spares	--
Earthmoving Machine Spares	46
Gajra Gears	--
GCPA Clutch SpareParts	48-49-50
LUK Clutch Spares Parts	--
Maruti Suzuki Swift Spares	--
Macas Spare Parts	--
Meritor Spare Parts	--
Mahindra Pickup/Bolero Spares	--
MSL Clutch & Components	43
Replacement Spare Parts (Tata)	--
Rane Suspension & Steering Parts	--
Sona Spares Parts	--
T.V.S. Girling Parts & Bolts	40
TVS Brake Lining Spare Parts	47
Tata ACE/Magic	42
Tata Indica Spare Parts	--
Tata Spare parts for All Model	38
Toyota Qualis Spare Parts	41
Tractor Spare Parts	44-45
Pistons, Valves, Usha, IPL, MPR	
Valeo Clutch Spare Parts	--

Market Update

Now E-magazine Available at Our Website
(www.parivahansampda.com)

FREE Without Login All Edition
are Available
Like and Inquire Details of The
Party Directly to Them.

Now read your favorite magazine
wherever you go.... Available on
PC... Mac.... Tablet... or any other
handheld device!

"इंसान कहता है कि पैसा आये
तो मैं कुछ कर के दिखाऊ
और पैसा कहता है
कि तू कुछ कर तो मैं आऊं."

Gagan

ENGINEERS

An ISO Certified Co.





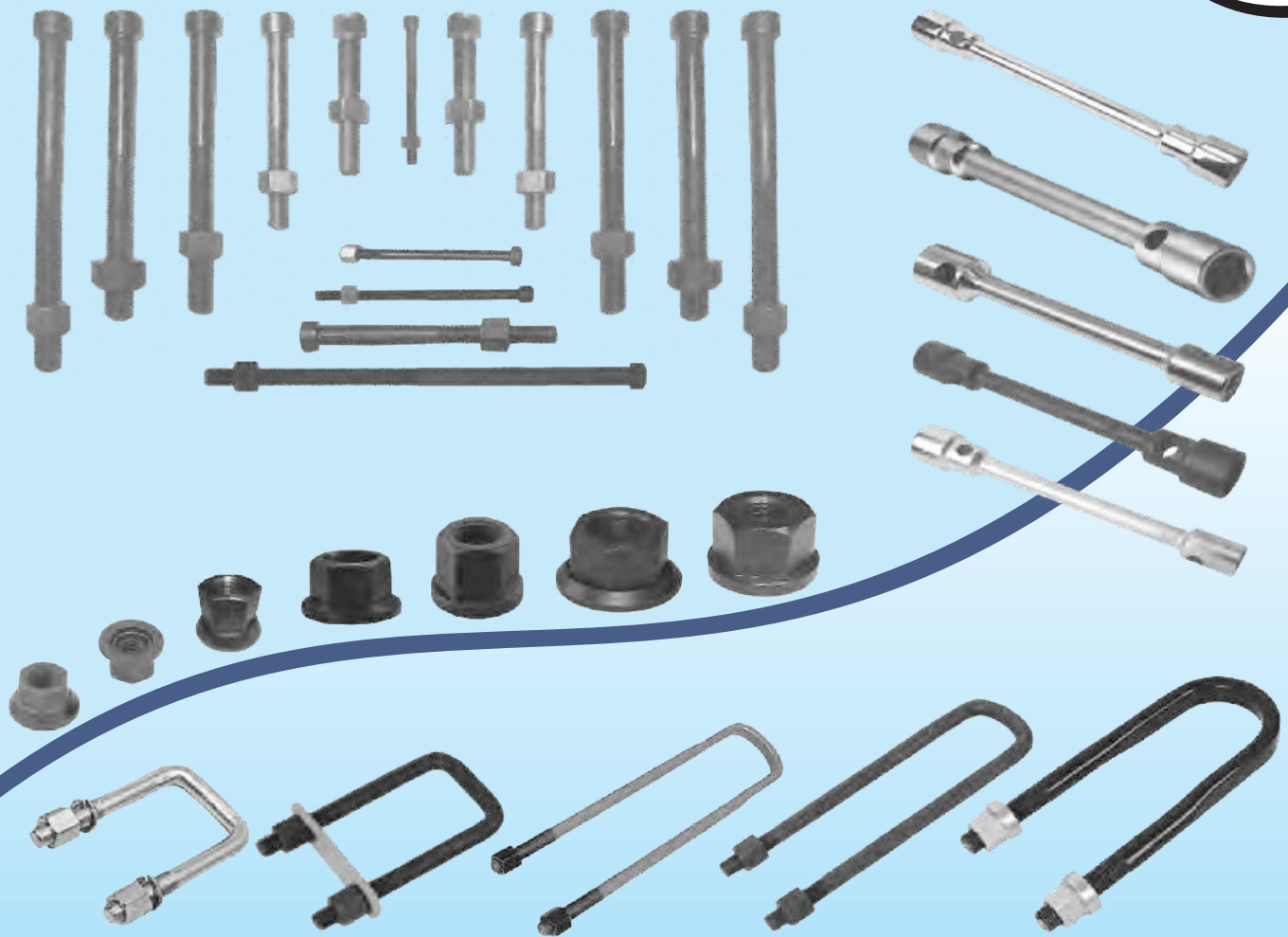

**Manufacturers of : All Types of High Class Centre Bolt
U-Bolt, Wheel Spanner & Nuts for Exports & Domestic Market**













Gagan ENGINEERS

Guru Nanak Street No.7, Shimlapuri, Gill Road, Ludhiana-141003 (Pb.)
Phone : +91-161-5058344 Fax : 2490344 E-mail : gagan04@hotmail.com
Contact Person : Gagan Gupta (Mobile) +91-98148-11199

Modelwise sales of Automobile

Make	Model	Jun.20	Jul.20	Aug.20	Sept.20	Oct.20	Nov.20	Dec.20	Jan. 21	Feb.21	Mar.21	Apr.21	May.21	Jun.21
Fiat	Jeep Compass	246	400	468	554	832	702	384	394	1103	1360	846	475	789
	Figo	174	101	186	213	339	353	1	82	119	219	1	--	--
	Aspire	381	318	431	539	446	267	110	293	399	327	173	--	120
	Eco sport	1212	2438	2757	3558	4599	1590	934	2266	3171	5487	3820	503	3511
	Freestyle	506	464	720	761	848	1134	170	955	1285	689	635	--	413
	Endeavour	366	616	637	694	852	647	447	545	801	1024	840	263	892
	Amaze	139	2587	3684	5416	4709	4706	4385	5477	4939	4596	3920	478	1487
	Jazz	-	0	583	748	642	633	602	953	856	707	830	214	243
	City	585	1975	2299	2709	4124	3523	2717	3667	2524	815	3128	1148	2571
	Civic	14	77	204	181	230	143	0	0	0	6	0	--	--
	CR-V	2	11	10	21	31	27	4	11	1	1	0	--	--
	WR-V	658	733	729	1124	1100	958	930	1211	1004	978	1194	192	466
Hyundai	i10 Grand	3593	8368	10190	10385	14003	10936	10263	10865	10270	11020	11540	3804	8787
	i20 Elite	2718	6344	7765	9852	8399	9096	8004	8505	9001	9045	5002	3440	6333
	Aura	1016	1839	3228	3882	5577	3063	3113	4183	4300	4023	3347	1637	3126
	Creta	7207	11549	11758	12325	14023	12017	10592	12284	12428	12640	12463	7527	9941
	Verna	1083	1906	2015	2228	2166	1487	1036	2000	2047	2778	2552	1181	2181
	Elantra	15	20	26	24	46	38	15	32	40	53	53	9	29
	Santro	1513	1351	2395	3034	3463	2822	1960	2211	2128	2165	2683	1122	2039
	Venue	4129	6734	8267	8469	8828	9265	12313	11779	11224	10722	11245	4840	4865
	Kona	16	26	26	29	13	0	24	21	10	11	12	7	7
	KUV-100	49	51	48	35	35	23	16	11	04	1	5	1	1
	Bolero	3292	4360	5487	5797	7624	6055	5053	7567	4843	8905	6152	3517	5744
	Scorpio	2574	3135	3327	3527	3961	3725	3417	4083	3532	2331	3577	1782	4160
	Marazzo	0	20	635	936	737	226	161	175	120	255	161	60	402
	Alturas G4	0	0	1	73	69	23	9	10	36	49	24	9	16
	XUV300	1812	2519	2990	3700	4882	4458	3974	4612	3174	2587	4144	251	4615
	Thar	-	-	-	-	-	2569	2670	3152	2842	1912	3406	1911	1065
	XUV500	231	813	919	595	1009	892	750	888	829	603	717	217	633
	Alto	7298	13654	14397	18246	17850	15321	18140	18260	16919	17401	17303	3220	12513
	Eeco	3803	8501	9115	11220	13309	11183	11215	11680	11891	11547	11469	1096	9218
	Wagon-R	6972	13515	13770	17581	18703	16256	17684	17165	18728	18757	18656	2086	19447
	Ertiga	3306	8504	9302	9982	7748	9557	9177	9565	9774	9303	8644	2694	9920
	Celerio	4145	4799	5684	7250	7574	6533	6660	6963	6214	4720	367	159	752
	Vitara Brezza	4542	7807	6903	9153	12087	7838	12251	10623	11585	11274	11220	2648	12833
	Swift	4013	10173	14869	22643	24589	18498	18131	17180	20264	21714	18316	7005	17727
	Baleno	4300	11575	10742	19433	21971	17872	18030	16648	20070	21217	16384	4803	14701
	Dzire	5834	9046	13629	13988	17675	13536	13868	15125	11901	11434	14073	5819	12639
	S Cross	0	451	2527	2098	2526	2877	1185	580	2505	2535	2247	231	1441
	Ciaz	553	1303	1223	1534	1422	1870	1270	1343	1510	1628	1567	349	602
	Ignis	1432	2421	3262	3318	4555	3935	3268	3854	3340	4359	4522	471	3583

Companies in last 12 Months

Make	Model	Jun.20	Jul.20	Aug.20	Sept.20	Oct.20	Nov.20	Dec.20	Jan. 21	Feb.21	Mar.21	Apr.21	May.21	Jun.21
 MARUTI	S-Presso	3160	3604	5312	9000	10612	7018	6787	6893	7040	7252	7738	1540	4926
	XL6	1198	1874	1846	2087	2439	3388	3088	3119	3020	3062	3373	782	3978
	Gypsy	718	541	452	379	596	93	0	0	0	0	--	--	--
 NISSAN	Redi-Go	404	600	501	612	910	829	502	780	889	835	346	22	149
	Go	51	37	52	55	43	13	0	30	29	19	30	1	6
	Go+	51	57	65	55	30	17	0	30	72	30	31	--	12
	Kicks	70	88	192	58	122	158	97	150	263	141	58	12	84
	Magnite	-	-	-	-	-	-	560	3031	2991	2987	2904	1200	3503
 RENAULT	Kwid	2441	3007	3677	4513	5371	4956	4335	3791	3927	4132	3236	738	2161
	Duster	129	339	477	133	362	416	494	336	337	252	180	32	114
	Kiger	-	-	-	-	-	-	-	-	3226	3839	2800	1326	2035
	Triber	2064	3076	3906	4159	5272	4809	4971	4082	3553	4133	2426	524	1790
 SKODA	Octavia	21	8	9	17	31	20	22	08	02	05	5	102	162
	Rapid	577	738	697	907	1024	813	1015	757	614	903	848	603	454
	Kodiq	151	130	0	-	-	-	-	-	-	-	-	-	-
	Karoq	-	-	175	240	182	5	4	0	2	1	3	1	1
	Superb	41	46	122	148	184	218	262	239	235	250	105	10	117
 TATA	Tiago	4069	5337	5743	6080	6083	5890	6066	6909	6787	6893	6656	2582	4881
	Altroz	3104	3636	4951	5952	6730	6260	6600	7378	6832	7550	6649	2896	6350
	Nexon	3040	4327	5179	6007	6888	6021	6835	8225	7929	8683	6938	6439	8033
	Harrier	653	985	1694	1755	2398	2210	2223	2443	2030	2284	1712	1360	2041
	Safari	-	-	-	-	-	-	-	-	1707	2148	1514	1536	1730
	Tigor	553	727	1016	1406	1501	1259	1822	2025	1939	2097	1627	367	1076
 TOYOTA	Innova	2085	2927	2943	4087	4477	2192	2764	3939	6018	5743	3600	20	2973
	Fortuner	713	896	733	1045	1472	656	584	1169	2053	2136	1414	15	549
	Camry	26	9	7	21	38	32	33	45	15	31	0	--	38
	Yaris	79	215	438	377	373	345	226	412	657	871	285	--	5
	Glanza	914	1323	1418	2572	2978	2428	2102	2556	2743	2989	2182	298	2586
	Vellfire	49	16	16	14	29	23	16	0	34	65	25	1	63
	Urban Cruiser	-	-	-	-	3006	2832	1762	3005	2549	3162	2115	373	2584
 VOLKSWAGEN	Polo	1228	1146	1008	1585	1564	1130	1805	1747	1937	1888	1197	1107	1303
	Vento	282	210	172	208	231	125	348	220	186	137	170	169	178
	T-Roc	0	348	227	233	89	19	1	0	0	0	0	149	152
	Tiguan	0	183	63	24	170	138	247	74	63	0	0	--	--
 KIA	Seltos	7114	8270	10655	9079	8900	9205	5608	9869	8305	10557	8086	4277	8549
	Sonet	-	-	-	9266	11721	11417	5959	8859	7997	8498	7724	6627	5963
	Carnival	161	232	198	331	400	400	251	328	400	45	301	146	503
 MG	Hector	1867	2023	2732	2410	3625	3426	3430	3003	3662	4720	2147	1231	3002
	ZS EV	145	82	119	127	125	110	122	124	204	303	156	84	250
	Gloster	-	-	-	-	-	627	458	475	463	505	302	129	306
 CITROEN	C5 Aircross	0	0	0	0	0	0	0	0	0	0	230	40	41



Somani Enterprises

Retailer TATA MOTORS Parts for Delhi

2803, Guru Nanak Auto Market, Kashmere Gate, Delhi-110 006, Ph.: 23974715, 23943477, 64532987

फ्रेंडशिप डे

“जीवन का अनमोल उपहार, दोस्ती तो है दिलो का त्यौहार”

ए सुदामा मुझे भी सिखा दे, कोई हुनर तेरे जैसा,
मुझे भी मिल जाएगा, फिर दोस्त कोई कृष्ण जैसा,
कृष्ण सुदामा की दोस्ती एक मिसाल है, अभिन्न सखा की।



अगस्त महीने का पहला रविवार दस्तक दे रहा है। इस बार अगस्त महीने का पहला दिन ही “मित्रता दिवस” कहलाया जायेगा।

सबसे प्यारा हर दिल अजीब रिश्ता मित्रता क्योंकि-
दोस्तो की दोस्ती में कभी कोई रूल नहीं होता ।
और ये सिखाने के लिये कोई स्कूल नहीं होता ॥

वाकई हमारे संस्कार आचार-विचार समान व्यवहार ही हमारे पारिवारिक, सामाजिक, स्कूल, कॉलेज एवं हमारे व्यवसाय के दौरान कई हमारे मित्र बन जाते हैं। बिना स्वार्थ के जो मित्रता निभाई जाती है। वह सर्वोपरि होती है।

अभी कुछ दिनों पहले हमारे सभी के जीवन में ऐसी महामारी (कोरोना काल) का प्रवेश हुआ उस दौरान मैं भी उस दौर से गुजरा पर मित्रों ने रेगुलर फोन पर उत्साहवर्धन करके नित्य

प्रतिदिन यादों के सहारे नवजीवन की ज्योति को प्रकाशित किया तो लगा कि हमारे जीवन में मित्रता का कितना प्यारा रिश्ता है। क्योंकि मित्र ही ऐसा विश्वास है जिससे हम हर बात शेर करते हैं और मित्र ही समाधान करते हैं।

हमारे जीवन में कुछ मित्र ऐसे होते हैं जो जीवन पर्यन्त मित्रता बिना किसी स्वार्थ के निभाते हैं। हम सभी की प्रतिक्रिया करे, हम भी बहुत ही अच्छे सखा बने। मेरे जीवन में मेरे बहुत मित्र रहे हैं वो आज भी मेरे साथ हैं। बड़ा सकून मिलता है जब हम सब इकट्ठा होते हैं।

चन्द लाइने किसी ने क्या खूब कहा है-

क्यों मुश्किलों में साथ देते हैं दोस्त, क्यों गर्मों को बांट लेते हैं दोस्त ॥

नरिश्ता खून का, नरिवाजो से बंधा है, फिर भी जिन्दगी भर साथ देते हैं दोस्त ॥

..... सभी मेरे अपने मित्रों को समर्पित



श्री संतोष पाराशर
मै. टेक्नो प्रोग्रेसिव ट्रेडर्स
इन्दौर

उच्चस्तरीय प्रदर्शन और उच्च-विश्वसनीयता का वायदा

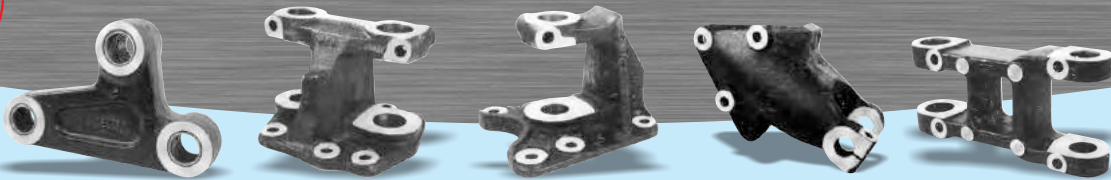

पेश है टाटा, अशोक लेलैंड, आइशर वोल्वो की व्यापारिक गाड़ियों के लिए बढ़िया श्रेणी के सर्वोत्तम हैंगर और झूले।

MANUFACTURED BY:

BAWA MURAYAMA SILICON GRAPHITE CASTING COMPANY

For Instant Service Please Contact Neeru Chopra # 0181 2225057, 4635569

18, Gobind Plaza Complex, Nakodar Road, Jalandhar-144001 INDIA | Email: bawamurayama@in.com



Atul International

Suppliers of: Auto & Tractor Spare Parts

Heavy & Light Commercial Vehicle Spares,
Jeep Spare Parts, Tractor & Tiller Parts

OUR PRODUCTS



Atul International

(Suppliers of: Auto & Tractor Spare Parts)

Nirankari Street No.6, Miller Ganj, G.T. Road. Ludhiana-3.

Off.: 0167-2537233, 24637233 Cell : 094170-39233

E-Mail : info@atulinter.com, ksinter44@gmail.com

Website : www. atulinter.com



Distributor/Stockist:
Shri Bajrang Automobiles
Loha Mandi Road, Road No. 14
V.K.I. Area, Jaipur (Raj.)
Mobile : 09024444919

क्या है टीडीएस का

टीडीएस नहीं काटने/जमा कराने का क्या परिणाम होगा:

आयकर कानूनों की धारा 40 (ia) के अनुसार किसी निवासी को यदि एक ऐसी रकम का भुगतान किया गया है जिस पर टीडीएस काटना है लेकिन काटा नहीं गया है और यदि काटा गया है और आयकर रिटर्न भरने के लिए जो धारा 139 (1) में समय दिया गया है उस तक जमा नहीं कराया गया है तो जिस "रकम" पर टीडीएस काटना और जमा कराना है उस रकम का 30% उस व्यक्ति की आय में जोड़ दिया जाएगा। यह प्रावधान टीडीएस की धारा 194Q के तहत

आने वाले टीडीएस पर भी लागू होगा इसलिए जहां भी टीडीएस के प्रावधान लागू होते हैं वहां टीडीएस अवश्य जमा कराना चाहिए क्योंकि माल के खरीद की रकम हमेशा बहुत ज्यादा होती है और उसका 30 प्रतिशत यदि अस्वीकार/अमान्य कर आय में जोड़ दिया जाए तो कर का काफी अधिक नुकसान हो सकता है और फिर जब एक नियत तिथि, जो कि आयकर रिटर्न भरने की धारा 138 (1) में दी हुई तिथि होती है, के बाद आप टीडीएस जमा भी कराएं और उस वर्ष जिसमें आपने टीडीएस जमा कराया है, में आपको इतनी बड़ी रकम की छूट मिले तो भी उसका कोई महत्व नहीं होता है।

टीडीएस कब नहीं काटना है:-

इस सम्बन्ध में ऊपर लिखी सभी शर्तें पूरी होने पर यदि टीडीएस काटने का दायित्व क्रेता का बनता है तो भी उसे यह टीडीएस नहीं काटना है और ऐसी दो स्थितियां बनती हैं:-

(i) जबकि आयकर कानून के तहत किसी अन्य प्रावधान के अंतर्गत इस खरीद के व्यवहार पर टीडीएस काटा जाना हो।

(ii) जबकि उस व्यवहार पर विक्रेता द्वारा 206C (माल के विक्रय पर लागू टीसीएस प्रावधान धारा 206 (C)(1H) को छोड़ते हुए) के तहत टीसीएस काटने के योग्य है तो वहां टीडीएस के प्रावधान लागू नहीं होते हैं।

यहाँ यह ध्यान रखें कि धारा 206C में टीसीएस के जितने भी प्रावधान हैं उनमें से 206(C)(1H) को छोड़ते हुए किसी में भी टीसीएस काटा जाना है तो फिर इस धारा के तहत टीडीएस नहीं काटा जाना है। लेकिन इस अपवाद से माल की बिक्री पर काटे जाने वाले टीसीएस को बाहर

रखा गया है जो कि धारा 206C (1H) में है और यहीं से धारा 194Q और धारा 206C (1H) का सम्बन्ध शुरू होता है जिसे मैंने आगे एक उदाहरण के माध्यम से समझाया है लेकिन यहाँ यह ध्यान रखें कि यदि

कोई व्यवहार माल के क्रय पर टीडीएस धारा 194Q के तहत आता हो और साथ ही धारा 206C (1H) के तहत भी आता हो तो उस पर क्रेता ही टीडीएस काटेगा और यदि उसने टीडीएस काट लिया है तो ऐसे व्यवहार पर विक्रेता को धारा 206C (1H) के तहत टीसीएस काटने की आवश्यक नहीं है 206 (C) (1H) का Second Proviso एवं बजट मेमोरेण्डम वित्त विधायक 2021 पेज 76)।

कुछ उदाहरण

आइये अब कुछ ऐसे उदाहरण देखें जिन में माल की खरीद पर टीडीएस धारा 194Q माल की बिक्री पर टीसीएस 206C (1H) और एक ही व्यवहार पर दोनों ही प्रावधान लागू होते हैं।

उदाहरण-1

X एक क्रेता है जो Y नामक एक विक्रेता से 70 लाख रुपये का माल खरीदता है। X (क्रेता) का 31 मार्च 2021 को समाप्त वर्ष में वार्षिक टर्नओवर 15 करोड़ रुपये है लेकिन Y (विक्रेता) का वार्षिक टर्नओवर इसी अवधि में केवल 5 करोड़ रुपये है। माल का भुगतान माल प्राप्त होने के बाद किया जाता है।

इस व्यवहार पर केवल धारा 194Q लागू होता है और X को इस व्यवहार में 70 लाख रुपये में से 50 लाख घटा कर 0.1% टीडीएस काटना है। इसके बाद 31 मार्च 2022 तक Y से होने वाली हर खरीद

Rane



Suspension & Suspension Parts

KANSAL AUTO TRADERS

123, Gurunanak Auto Market, Kashmere Gate
Delhi-110 006 Phone: (0) 49402354
Mobile: 9811031573, 9811031547

नया प्रोवीजन 194Q ?



पर जितने रकम की भी खरीद हो उस पूरी रकम पर 0.1% टीडीएस काटना है।

उदाहरण-2

X एक क्रेता है जो Y नामक एक विक्रेता से 70 लाख रुपये का माल खरीदता है। X (क्रेता) का 31 मार्च 2021 को समाप्त वर्ष में वार्षिक टर्नओवर 5 करोड़ रुपये है लेकिन Y (विक्रेता) का वार्षिक टर्नओवर इसी अवधि में केवल 15 करोड़ रुपये है। माल का भुगतान माल प्राप्त होने के बाद किया जाता है।

इस व्यवहार में 194Q लागू नहीं होगा क्योंकि यहाँ क्रेता का टर्नओवर 31 मार्च 2021 को समाप्त वर्ष के लिए 10 करोड़ रुपये से अधिक नहीं है लेकिन चूँकि विक्रेता का टर्नओवर इस अवधि के दौरान 10 करोड़ से अधिक था जो कि धारा 206C (1H) की सीमा भी है इसलिए

इस व्यवहार पर इस धारा के तहत 70 लाख रुपये के भुगतान के समय विक्रेता 50 लाख रुपये को घटाकर 20 लाख रुपये पर 0.1% की दर से धारा 206C (1H) के तहत टीसीएस एकत्र कर जमा करायेंगा।

उदाहरण-3

X एक क्रेता है जो Y नामक एक विक्रेता से 70 लाख रुपये का माल खरीदता है। X (क्रेता) का 31 मार्च 2021 को समाप्त वर्ष में वार्षिक टर्नओवर 15 करोड़ रुपये है और Y (विक्रेता) का वार्षिक टर्नओवर भी इसी अवधि में 20 करोड़ रुपये है। माल का भुगतान माल प्राप्त होने के बाद किया जाता है।

यही एक ऐसा उदाहरण है जिसके तहत धारा 194Q और धारा 206C (1H) दोनों की शर्तें पूरी होती हैं क्योंकि क्रेता और विक्रेता दोनों का ही टर्नओवर 31 मार्च 2021 को समाप्त हुए वर्ष के दौरान 10 करोड़ रुपये से अधिक था और माल की खरीद/भुगतान की राशि भी 50 लाख रुपये से अधिक है। लेकिन यहाँ ध्यान रखें कि इस तरह के व्यवहार पर केवल टीडीएस ही काटा जाएगा जो कि क्रेता द्वारा माल की खरीद के समय काटा जाना है। जहाँ क्रेता पर टीडीएस के प्रावधान लागू होते हैं और टीडीएस काटा भी जाता है वहाँ धारा 206C(1H) के तहत माल की बिक्री पर लागू होने वाला टीसीएस लागू नहीं होता है।

REVOLUTION TECHNOLOGY
FOL No. 1
Rolling Bearings & Cool
TOTAL SERVICE
Customer Care : 096620 55055
Divisional Distributor
HINDON ENTERPRISES
Ghaziabad (U.P.) Mob. : 09412622147

जेएलआर ने भारत में रेंज रोवर स्पोर्ट एसवीआर का नया वेरियंट पेश किया

कीमत 2.19 करोड़ रुपये

जगुआर लैंड रोवर (जेएलआर) इंडिया ने देश में रेंज रोवर स्पोर्ट एसवीआर का एक नया वेरियंट पेश किया, जिसकी शोरूम कीमत 2.19 करोड़ रुपये है। जेएलआर ने एक बयान में कहा कि ये एसयूवी पांच लीटर सुपरचार्ज वी8 पेट्रोल इंजन के साथ है, जो 423 किलोवाट की पावर और 700 एनएम का टॉर्क देता है और 4.5 सेकंड में शून्य से 100 किमी प्रति घंटे की रफ्तार पकड़ सकती है। जेएलआर इंडिया के अध्यक्ष



और प्रबंध निदेशक रोहित सूरी ने एक बयान में कहा, “रेंज रोवर एसवीआर सर्वश्रेष्ठ ब्रिटिश डिजाइन और इंजीनियरिंग के बंदोबस्त एसयूवी में प्रदर्शन और लक्जरी को फिर से परिभाषित करता है। मुझे यकीन है कि रेंज रोवर स्पोर्ट एसयूवी के उत्साही प्रशंसक इस नवीनतम पेशकश को पसंद करेंगे।” कम्पनी ने बताया कि रेंज रोवर स्पोर्ट एसवीआर अब तक का सबसे तेज, सबसे शक्तिशाली लैंड रोवर है।

TRADE
FARMOX®
GENUINE SPARES
MARK
Spindle Axle, Top Link Assy.,
Wheel Hub, Lower Link Chain, Leveling Lift
Jack, Tie Rod End, Centre Pins, Hitch Pin,
Top Link Pin, Tiller Pin, Brake Drums
ROYAL AUTO INDUSTRIES (Regd.)
(Manufacturer:- Tractor, Trolley, Jeep & Motor Parts)
#138, Street No. 1, Bachiter Nagar, Gill Road, LUDHIANA - 141006 (Pb.)
Phone : (M) 09417355581, 09463005769, 09464880096
E-mail : rai.ludhiana@gmail.com



Somani Auto Pvt. Ltd.

Somani Chambers, Besides Mohan Marriage Palace, G.E. Road, Tatibandh
Raipur-492 004 Ph.: 6533351, 4022992, 4054351 E-mail : somaniauto@rediffmail.com

Distributor
TATA MOTORS
Parts for
Chhattisgarh

**NEW
PRODUCT
LAUNCH**



रिकवरी की उम्मीद में नए मॉडल लांच करने में जूटी ऑटो कंपनियां

मारुति सुजुकी लि. महिन्द्रा एंड महिन्द्रा लि., स्कोडा ऑटो फॉक्सवैगन इंडिया उन कार कंपनियों में शामिल हैं, जो इस वर्ष नए मॉडल मार्केट में लाने वाली है। उन्हें उम्मीद है कि जल्दी ही कंज्यूमर सेंटिमेंट बहाल होगा और फाइनेंशियल इयर के सेकंड हाफ में रिकवरी की स्थिति बनेगी।

मारुति सुजुकी अपनी लोकप्रिय हैचबैक कारों सेलेरियो, ऑल्टो, स्विफ्ट और बेलेंनो के फुल-मॉडल चेंज इस वर्ष मार्केट में लांच कर सकती है। इस वर्ष कंपनी एक कापैक्ट स्पोर्ट्स-यूटिलिटी व्हीकल (एसयूवी) मॉडल भी मार्केट में उतार सकती है। दूसरी बड़ी कार कंपनी हुंदै मोटर ने अपनी 6 व 7 सीटर प्रीमियम एसयूवी अल्काजार की बिक्री की है। उसका लक्ष्य टाटा मोटर्स व एमजी मोटर इंडिया सहित अन्य कंपनियों की ओर से बढ़ते कंपीटिशन के बीच अपना मार्केट शेयर बढ़ाना है।

मुंबई-बेस्ट टाटा मोटर्स अपने एसयूवी पोर्टफोलियो का विस्तार करते हुए अगले कुछ ही महीनों में छोटी एसयूवी हॉर्नबिल लांच कर सकती है। कभी देश की सबसे बड़ी एसयूवी मेकर कंपनी रही महिन्द्रा एंड महिन्द्रा 2 नई एसयूवी लांच करने की तैयारी कर रही है, जिनमें एक्सयूवी700 और स्कॉपियो का फुल मॉडल चेंज शामिल हैं। वह अपने खो चुके मार्केट शेयर को फिर से हासिल करना चाहती है। एमजी मोटर इंडिया दिसंबर क्वार्टर में अपना पहला मास-मार्केट एसयूवी मॉडल लाने की तैयारी कर रही है। कंपनी 2019 में भारत में प्रवेश करने के बाद 4 एसयूवी मॉडल इंटीडयूस कर चुकी है।

इसके अलावा स्कोडा ऑटो फॉक्सवैगन इंडिया ने 28 जून को मिड-साइज्ड एसयूवी कुशल लांच की है। इसके बाद इसी वर्ष फोक्सवैगन टाईगुन एसयूवी लांच की जाएगी।

आईएचएस मार्केट के डायरेक्टर पुनीत गुप्ता ने कहा कि महामारी के बाद लगातार कई नए मॉडल लांच से मार्केट में हलचल पैदा होगी। इससे डीलर्स और उनकी सेल्स टीम का उत्साह भी बढ़ेगा। दूसरी लहर के बाद कंज्यूमर सेंटिमेंट औंधे मुंह गिर गया है। नए लांच से आने वाले महीनों में चहल-पहल बढ़ेगी और इक्वायरी का सिलसिला बढ़ेगा। कोविड-19 की दूसरी लहर के कारण अप्रैल के दूसरे पखवाड़े से ऑटो सेल्स ठप हो गई थी। ऑटो कंपनियों के लिहाज से सेल्स बढ़ाने के लिए नई लांचिंग सबसे सुरक्षित तरीका है। यही कारण है कि इस वर्ष भी ज्यादातर कंपनियां सेल्स सुधारने के लिए नए प्रोडक्ट्स लाने की योजना बना

रही हैं। पिछले फाइनेंशियल इयर में अगस्त से मार्च तक ऑटो कंपनियों को रिकवरी की संभावना दिखने लगी थी, जब पहली लहर के कारण लॉकडाउन के बाद फिर से कारोबार शुरू हुआ था। उस समय पर्सनल मोबिलिटी की डिमांड बढ़ गई थी और इकोनॉमिक एक्टिविटी में पहले से ज्यादा सुधार दिखने लगा था। खास तौर से एसयूवी सेगमेंट में नए व्हीकल ज्यादा लांच हुए, जैसे हुंदै की सेकंड-जनरेशन क्रेटा, किया इंडिया की सोनेट, रेनो की काइगर, निसान की मेग्नाइट और एमजी मोटर की ग्लोस्टर व हेक्टर प्लस। इनके कारण भी सेल्स बढ़ी। कुछ कंपनियों ने अक्टूबर-दिसम्बर के फेस्टिव पीरियड के दौरान डबल-डिजिट, मार्केटिंग, सेल्स एंड सर्विस तरुण गर्ग के अनुसार यदि प्रोडक्ट अच्छे और उम्मीदों पर खरे उतरने वाले हों तो कस्टमर मार्केट की स्थिति की चिंता किए बगैर उसे खरीदते हैं। दरअसल अच्छा प्रोडक्ट लांच होने से सिर्फ कंपनी को ही फायदा नहीं होता, बल्कि पूरे मार्केट में उत्साह बढ़ता है। अप्रैल के पहले हफ्ते में ऑटो इंडस्ट्री दबाव में आ गई थी, जब महाराष्ट्र ने सख्त पाबंदियां लगाया शुरू किया था। इसके बाद दिल्ली, हरियाणा, कर्नाटक तमिलनाडु और अन्य राज्यों ने भी उसका अनुकरण किया। इस वजह से मारुति सुजुकी, हीरो मोटोकॉर्प लि., हुंदै और अन्य कंपनियों ने प्रोडक्शन रोक दिया था या कम कर दिया था। बजाज ऑटो लि. जैसी कुछ कंपनियों ने एक्सपोर्ट ऑर्डर पूरे करने के लिए सीमित क्षमता के साथ प्रोडक्शन जारी रखा। अब संक्रमण कम होने के बाद खास तौर से उत्तरी और दक्षिण भारत में मई के मध्य से ज्यादातर ऑटो कंपनियों ने कारखाने शुरू कर दिए हैं।



- TAPER ROLLER
- BALL
- CYLINDRICAL
- NEEDLE ROLLER
- FOUR POINT

BEARINGS

Distributor/Stockist:
Jain Automobiles

Lal Kothi, Kaiserganj, Ajmer (Raj.)
Phone: (S) 0145-2424959
Mobile : 09414003259

Since 1975 **MANUFACTURER OF FLYWHEEL RING GEARS**



FLY WHEEL RINGS

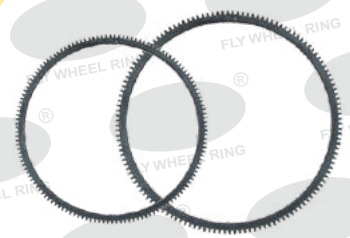

Process with

- ✓ Bending (Rounding)
- ✓ Cutting
- ✓ Butt Welding
- ✓ Trimming
- ✓ Turning Laths
- ✓ Turning CNC
- ✓ Hobbings

- ✓ 5 Different Types of Tooth Chamfers
- ✓ Heat Treatment / Induction Hardening / Tempering
- ✓ Testing Lab Like Scanner Hardening Tester Etc.
- ✓ Special Features Like Drilled / Steps / Grooves on Diameters / Slant Teeth

Using Material For Fly Wheel Ring Gears
EN8D, C45 & SAE1045

Ring Gears For Cars, Tractors, Trucks, Lcv's, Mcv's, Hcv's & Earthmoving Vehicles
We Are Also Manufactured As Per Drawings & Samples

BRIGHT INDUSTRIES

CERTIFIED NSIC ISO 9001:2008

P.O. Dhanowali G.T. Road Jalandhar Cantt – 144010 (Punjab)

Mobile : 09988430300, 09814057126, 8847691368

Email : accounts@flywheelring.in, info@flywheelring.in Visit us at : www.flywheelring.in

Distributor/ Dealers Enquiry are Solicited

A House of All Heavy Duty Self Starter Motor & Alternator



Deals In :



Deals In : All Types of Auto Electrical Spares for All Vehicles & Heavy Earth Movers

M/s GENUINE SPARES

37, GF, Guru Nanak Auto Market, Kashmere Gate, Delhi - 110 006

Mobile : 098 110 43048, 093 110 43048 E-mail : surjeetks@hotmail.com

अनादरित चेक के भुगतान नोटिस के 5 माह पश्चात शिकायत दर्ज करने की कार्यवाही अवधि पार अप्रभावी



इलाहाबाद उच्च न्यायालय के न्यायाधीश सुधीर अग्रवाल के समक्ष एक याचिका भारतीय परिक्राम्य अधिनियम 1981 की धारा 142 (1)(b) के अंतर्गत एक शिकायत को लेकर जो 6.2.2003 से पूर्व 5 माह की समय सीमा के पश्चात दर्ज की गई थी। उस पर कार्यवाही को लेकर मनीष रस्तोगी बनाम उत्तर प्रदेश राज्य संबंधित प्रकरण में विचारार्थ प्रस्तुत की गई। इसी संदर्भ में सीआरपीसी की धारा 482 के अंतर्गत भी आवेदन किया गया तथा शिकायत संख्या 4424 वर्ष 2007 पर कार्यवाही को निरस्त करने की भी मांग की गई। यह शिकायत अनवरगंज थाने में धारा 138 के अंतर्गत दायर की गई जो न्यायालय में लंबित है।

अपीलेंट की ओर से अधिवक्ता ने कहा कि चेक 07.10.2006 को जारी किया गया था, जबकि यह चेक भुगतान हेतु 08.11.2006 को प्रस्तुत किया गया तथा खाता बंद कर दिए जाने के रिमार्क के साथ यह चेक पुनः शिकायतकर्ता के पास लौट आया था। इसके पश्चात चेक के भुगतान हेतु मांग पत्र 22.11.2006 को जारी किया गया तथा शिकायतकर्ता को 24.11.2006 को प्राप्त हो गया था, लेकिन शिकायत 22.06.2007 को दायर की गई। यह अवधि 5 माह से अधिक विलंबत के अंतर्गत धारा 142 (1)(b) के अंतर्गत यह शिकायत अवधि पार है तथा इस संबंध में जो समन आदेश जारी किए गए हैं वे गैर कानूनी हैं। न्यायालय के समक्ष समयावधि को

लेकर जो प्रश्न खड़ा किया गया है। इसी संबंध में कानून की धारा 138 तथा 142, 30.10.2000 को प्रभावी थी। इसमें यह स्पष्ट था कि चेक प्रस्तुत करने पर अगर अनादरित होता है, तो चेक जारी करने वाला व्यक्ति दोषी होगा और उसको एक वर्ष की जेल की सजा हो सकती है तथा चेक की राशि से दुगुनी शास्ति भी आरोपित की जा सकती है, लेकिन इसको प्रभावी रूप से लागू करने के लिए यह आवश्यक है कि चेक की तिथि के छह माह की अवधि में चेक भुगतान हेतु प्रस्तुत किया जाना चाहिए तथा चेक अनादरित होने की जानकारी प्राप्त करने के 15 दिन के अंदर भुगतान की मांग के लिए नोटिस चेक जारी करने वाले को प्रेषित किया जाना चाहिए अर्थात् बैंक से जिस दिन जानकारी प्राप्त होती है, उसके पंद्रह दिन में नोटिस जारी होना चाहिए। इसके बावजूद अगर चेक जारी करने वाले के द्वारा भुगतान पंद्रह दिन की अवधि में नहीं किया जाता है तो इस धारा के अंतर्गत कार्यवाही की जा सकती है। इसमें ऋण व दायित्व के आशय यह है कि ऐसा दायित्व कानूनी तौर पर वसूल किए जाने योग्य होना चाहिए। न्यायालय ने कहा कि धारा 138

के अंतर्गत कार्यवाही के लिए यह आवश्यक है कि चेक छह माह की अवधि में भुगतान हेतु प्रस्तुत किया जाना चाहिए। चेक अनादरित होने पर नोटिस द्वारा भुगतान की मांग 30 दिन की अवधि में करनी चाहिए। यह अवधि बैंक से जानकारी मिलने के साथ प्रभावी होगी तथा चेक जारी करने वाले व्यक्ति के द्वारा अपराध सिद्ध होना चाहिए न्यायालय ने कहा कि धारा 142(1)(b) में स्पष्ट कहा गया है कि धारा 138 के अंतर्गत जब कार्यवाही की आवश्यकता है तो एक माह के अंदर ही शिकायत की जानी चाहिए। इसके साथ ही धारा 142(1)(b) के अंतर्गत यह प्रविजन भी संशोधन कानून 55 वर्ष 2002 में 06.02.2003 से प्रभावी रूप से जोड़ा गया है कि न्यायालय एक माह की अवधि के पश्चात भी ऐसी शिकायत पर विचार कर सकता है, लेकिन ऐसा न्यायालय सभी तथ्यों व हालात से संतुष्ट होकर कर सकता है। वर्तमान प्रकरण के संदर्भ में न्यायालय ने कहा कि यह शिकायत एक माह से अधिक अर्थात् 5 माह से भी अधिक विलंब से की गई है। इससे यह स्पष्ट हो जाता है कि कानून के प्रावधान के अनुसार धारा 142(1)(b) के अंतर्गत यह शिकायत अवधि पार है। उपरोक्त तथ्यों के आधार पर न्यायालय ने अपीलेंट के इस आवेदन को स्वीकार करने का निर्णय सुनाया तथा शिकायत संख्या 4424 वर्ष 2007 के संदर्भ में थाना अनवर गंज में की जा रही कार्यवाही तथा कानून के MMXth न्यायालय में लंबित कार्यवाही को निरस्त करने का आदेश दिया।

PURAN AUTO SALES

Deals In : Auto Electrical Parts for Heavy Earthmovers Like JCB, Generators, Hitachi, Nikko, Denso, Bosch, Caterpillar, Samsung Delco Remy, Komatsu, Canter, PC-200, PC-300, Forklift, Tata, Leyland, Qualis, Ford, Jeep & Cars



J-21, Transport Nagar, Jaipur-302 003 (Raj.) Phone : (O) 4010564, 2641189 (M) 9414067506, 9314167501
E-Mail : bhamodia@yahoo.com Website : www.puranautosales.com



AUTO PARTS

GST
PRODUCTS

Specialists in :

**500/7 Grade S. G. IRON
CHASSIS PARTS OF TRUCKS & TROLLEY**



Manufacturers & Exporters :

Chaggar ENGINEERING WORKS

Out Side Industrial Area, Jalandhar-144 004

Ph.: (O) 2290774 (R) 2221193 (Tele Fax:) 0181-2290639

(M) 94172-21193, 9888881193 E-mail : cew_hangers@yahoo.co.in

Distributors Required for U. P. & Karnataka



CORRECT REPLACEMENT OF O. E. PARTS

Manufacturer of :

SPRING PIN, CENTRE BOLTS, HYDRAULIC JACKS

For

**REPLACEMENT MARKET
EXPORT MARKET**

AS PER DRAWINGS PROVIDED



DISTRIBUTOR ENQUIRES ARE SOLICITED

ACCURATE ENGINEERS

B-XXIX, House No. 536/28-B1, Industrial Area-C, Sua Road,
Ashirwad Kande Wali Gali, Gias Pura, Dhandari Kalan, Ludhiana-141010

Phone : 0161-5029842 Cell: +91-9357695387, 9316655111

Email: accurate.engineersldh@gmail.com

ANAND AUTO DEALERS

DEALS IN AUTO ELECTRICAL SPARES FOR HEAVY EARTHMOVERS LIKE KOMATSU, NIKKO, SAWAFUJI, DENSO, MITSUBISHI, BOSCH, NEECE NIVELLE, PRESTOLITE, SAMSUNG, CUMMINS, VALEO, MAGNET MARRELY, VOLVO AND DELCO REMY

PRODUCTS : STARTERS, ALTERNATORS, REGULATORS, DIODE PLATES, DRIVES, FIELD COILS, BRUSH GEAR SOLENOID SWITCH, CARBON BRUSHES, ARMATURES FOR ALL TYPES OF HEAVY EARTHMOVERS



SHOP NO. 844, TILAK STREET, KASHMERE GATE, DELHI-110 006
Mobile : 9811455156 E-mail : joharsingh@gmail.com

GCPA[®]

An ISO 9001:2015 Certified Company

असली है! सर्वोत्तम है!

जीसीपीए द्वारा वीकेआई जयपुर में शानदार मैकेनिक मीट का आयोजन

लगभग 125 मैकेनिक्स व 15 डीलर्स ने भाग लिया

जयपुर (राजस्थान)।
जुलाई 2021 जी.सी.पी.ए.
प्राइवेट लिमिटेड, फरीदाबाद द्वारा
5 जुलाई 2021 को राजस्थान की गुलाबी
नगरी जयपुर के विश्वकर्मा इण्डस्ट्रीयल एरिया में
एक मैकेनिक मीट का आयोजन किया जिसमें वीकेआई
के रिटेलर जय श्री ट्रेडिंग कम्पनी के श्री राजेन्द्र अग्रवाल ने कार्यक्रम का



सफल बनाने के लिये अपना भरपूर योगदान दिया।
जीसीपीए की ओर से राजस्थान के असिस्टेंट मार्केटिंग मैनेजर
श्री विरेन्द्र फोगाट व श्री प्रशान्त मोहन उपस्थित थे। स्मरण रहे कि
जयपुर डिवीजन के लिये कम्पनी द्वारा यूनिवर्सल मोटर कम्पनी,
ऑटोमोबाइल नगर, जयपुर को डिस्ट्रीब्यूटर नियुक्त किया हुआ है। मैकेनिक



मीट में लगभग वीकेआई
क्षेत्र के लगभग 100 से
125 मैकेनिक्स ने भाग
लिया। इसके अलावा
जयपुर के ही लगभग 15
से 20 रिटेलर्स ने भी
अतिथि के रूप में भाग
लिया। कम्पनी
प्रतिनिधियों द्वारा सभी
प्रोडक्ट्स का प्रदर्शन
किया गया तथा उनकी

गुणवत्ता व फिटमेंट के बारे में मैकेनिक्स को आवश्यक जानकारी दी। कम्पनी
रिटेलर श्री राजेन्द्र अग्रवाल द्वारा 5 लक्की ड्रा कूपन निकाले गये जिसमें
मैकेनिक्स को विभिन्न पुरस्कार प्रदान किये गये। शेष सभी मैकेनिक्स व
डीलर्स को रिटर्न गिफ्ट भी बांटे गये। कार्यक्रम में भाग लेने आये सभी
अतिथियों को स्वल्पाहार करवाया गया।

उल्लेखनीय है कि जी.सी.पी.ए. प्राइवेट लिमिटेड, फरीदाबाद की
स्थापना सन् 2018 में भारतीय ऑटोमोबाइल बाजार की भूतपूर्व प्रतिष्ठित
कम्पनी के अनुभवी मार्केटिंग व टैक्निकल टीम द्वारा की गई थी जिसमें
जीसीपीए ब्रांड में क्लच व प्रेशर प्लेट्स का निर्माण किया जाता है। कम्पनी

द्वारा शीघ्र ही अपनी गुणवत्ता को प्रमाणित करते हुए आईएसओ 9001 क्वालिटी
प्रमाण पत्र हासिल कर लिया है। जी.सी.पी.ए. प्राइवेट लिमिटेड, फरीदाबाद द्वारा
वर्तमान में सभी प्रकार के हैवी कार्मिशियल व्हीकल्स व लाईट कार्मिशियल
व्हीकल्स के लिये 160 डाय से 430 डाय तक के क्लच का निर्माण अपने ही
प्लांट में किया जा रहा है।

जी.सी.पी.ए. प्राइवेट लिमिटेड, फरीदाबाद के श्री रोहित तेवतिया ने
कहा कि हमारा मेन फोकस हमारे सभी प्रोडक्ट्स की गुणवत्ता को बेहतर बनाये
रखना है इसिलिये हमारी कम्पनी का मुख्य उद्देश्य क्वालिटी फर्स्ट है। उन्होंने
बताया कि कम्पनी में प्रोडक्शन का उत्तरदायित्व श्री आर. पी. एम. गणेशन के
हाथों में है। स्मरण रहे कि श्री गणेशन को गत 30 वर्षों का क्लच इण्डस्ट्री में
प्रोडक्शन क्षेत्र में अनुभव प्राप्त है। श्री गणेशन कहते हैं कि वो लगातार अपने
प्रोडक्ट्स व सर्विस में सुधार करते रहते हैं जिससे वो अपने ग्राहकों की उम्मीदों
पर खरे उतरे और इसे
हासिल करने के लिये हम
व हमारे कर्मचारी लगातार
प्रयास करते रहते हैं। श्री
रोहित ने कहा कि आज
जी.सी.पी.ए. प्राइवेट
लिमिटेड, फरीदाबाद
अपनी प्रोडक्ट्स गुणवत्ता
व सर्विसेज के कारण
भारतीय बाजारों में
अपना अहम



स्थान बना चुकी है और हमारे सभी उत्पाद भारत में ही नहीं
अपितु हिन्दुस्तान के बाहर भी काफी लोकप्रिय हो चुके
हैं जिसके परिणामस्वरूप वर्तमान में हम भारत के
पड़ोसी देश जैसे नेपाल, बंगलादेश व श्रीलंका
आदि देशों में निर्यात कर रहे हैं।

जी.सी.पी.ए. प्राइवेट**लिमिटेड, फरीदाबाद** द्वारागत माह अपने कई नये प्रोडक्ट्स
की पूरी रेंज भी बाजार में उतार दिये हैं

जिनमें क्लच फैसिंग, सिरैमिक बटन व ब्रेक

लाइनिंग प्रमुख है स्मरण रहे कि जीसीपीए द्वारा

अपने सभी प्रोडक्ट्स की पूरी रेंज सभी गाड़ियों के लिये

बनायी जा रही है। आज जी.सी.पी.ए. प्राइवेट लिमिटेड,

फरीदाबाद देश-विदेश के प्रतिस्पर्धी बाजार में

ऑटोमोटिव पार्ट्स के क्षेत्र में अग्रणी

बनकर

दूसरी कंपनियों को चुनौती दे रही है

जिससे वे भी अपना स्तर ऊंचा

उठा सकें, व्यापार बढ़ा सकें

और देश के विकास में भरपूर

योगदान दे सकें।

GCPA May Be
Higher Than
YOU THINK

ROADSHOW

GCPA[®]

An ISO 9001:2015 Certified Company

असली है! सर्वोत्तम है!

प्रोडक्ट्स डिस्प्ले | लक्की ड्रा | उपहार



QUALITY
RELIABILITY
DURABILITY



Committed For Quality & Customer Satisfaction

An ISO 9001:2008 CERTIFIED Company

SINCE 1981



AUTO & TRACTOR SPARES

(ALLOY STEEL)
OE Equivalent
Quality

Full Range of
Tata, Leyland, Jeep, Car & Tractors

Spring Shackle Pins

Center Bolts

Wheel Spanner

Wheel Bolts

Spare Nuts

Bolts

Studs

Washers

Pinion Nuts

Axle Check Nuts

In Business
with 450 Dealers
& Counting

Dealer
Distributor
Enquiry Invited
for
Unrepresented
Area



Manufacturers & Exporters:

GREAT INDIA MACHINE TOOLS

Plot No. 71, Ganpati Estate, Village Tibba, Sahnewal-141 120 (Ludhiana) Pb.
Phone : (O) 0161-2425215, 2423390 (Mobile) +91-9465500575, 9815600575
Email : info@gmtautospare.com Visit us at : www.gmtautospare.com

*We not only maintain the highest industrial standards
but also make sure we push our limits to serve the
Value product to OEMs & other Markets.....*



BEST STEEL FOR BEST SPRINGS

Spring Leaf Processing & Heat Treatment

ACCURACY FROM CONTROLLED PROCESSES

Shot Peening, Assembly & Painting Lines

SPRINGS FOR LONG LIFE CYCLE

Inspection & Testing Facilities

TRUST OF CUSTOMERS



A prestigious venture of Sharda Group for manufacturing of Conventional & parabolic Leaf Springs.
We make superior quality spring products with complete range under one roof. We have complete
manufacturing and testing facilities for 36000 MTPA quality products.

Sharda Auto Industries Ltd.

Corporate Office

7th Floor, Da Rock, 230, Hill Road, Shivaji Nagar
Nagpur-440 010 (Maharashtra)
Mobile : +91-7028033416

Regd. Office & Works

E-11, MIDC Industrial Area, Butibori, Nagpur-441 122
Email : sail.mrktg@gmail.com Vist us at : www.shardaauto.in



Plastic Engineering Components Specialist



Radiator Fans For

OEM Supply to



Manufacturers, Exporters & Govt. Suppliers of All Kind of Radiator Fans & Engg. Components

R S INDUSTRIES

📍 No. 61-A, Guru Nanak Charitable Market, Nicolson Road, Kashmere Gate, Delhi-110 006

☎ +91-11-23955380 ✉ sachin_dsai@yahoo.com

Contact Person: Sachin Saraf 📞 08920925681



PRODUCTS MADE WITH PRECISION AND PASSION

Your **Vehicle**
Deserve only the **Best**



Tier2 / Complete Range of Products for



OEM CUSTOMERS



✉ mail@rmpbearings.com | www.rmpbearings.com
📷 / RMPBearings

RMP BEARINGS LIMITED : Station Road, Ranpur - 382 245.
Dist. : Botad, Gujarat, INDIA
Phone : +91 2711 238227/238496, 09879961178

REGD. OFFICE : 08, Pragatishil Society, Opp. Mangal Maitry Hall,
Paldi, Ahmedabad - 380 007, Gujarat, INDIA
Phone : +91-79-26581492, 26574746 Fax : 91-79-26589135

WORLD WIDE





STEERING PUMP & BRAKE PARTS



**TIEROS
U. J. CROSS
SUSPENSION PARTS**



BRAKE LININGS



GIRLING BRAKE OIL



KIT



NUTS & BOLTS



FAN BELTS



CLUTCH AND CROSS

**R.P.W.
CHASSIS PARTS**



GREASE GUN



HAND TOOLS CLIP, JACK



**POWER
AXLES**



BRAKE PARTS



BULBS



LEYLAND PARTS



**GENUINE SPARES
WATER BODY**



GASKET



OIL SEALS



**SUPER GASKETS
GASKETS**



BRAKE LININGS



AIR SPRINGS



Driving change



**AXEL CHECK NUT, KAMANI PIN,
CENTRE BOLT & PRESSURE JACK**



WORM DRIVE HOSE CLAMPS



DRIVETRAIN PRODUCTS



DRIVETRAIN PRODUCTS



FLY WHEELS



COOLANT



Stockist of Tata & Leyland Parts

MODI MOTORS

25, B&C Truck Stand, Near Water Tank, Transport Nagar, JAIPUR - 302003
 Phone : 0141-2641551, 4032062 Mobile : 98291-46911, 94143-87522 Email : modimotor001@gmail.com

**FLY WHEEL ASSEMBLY
& HUB DRUM**



Clutch Systems
We Believe in one Thing.....
Excellence



1972-2021



Product For :



Visit us at www.cheraclutches.in

Manufactured By :

CHERA ENGINEERING WORKS

20, Industrial Area, Shed No.7, N.I.T., Faridabad-121 001 (India)
Phone : (0) 0129-4024860 E-Mail : cwchera@hotmail.com
Marketing Person : Mr. Manmeet Singh # +91-9810023264



The Most Trusted Brand

AKAR
ISO/TS 16949 CERTIFIED COMPANY
The Ultimate Grip



OEM Supplier to :



Product Range :

- TATA • Leyland • M & M • Eicher • AMW
- Man • Volvo • Maruti • Swaraj Mazda

OEM Supplier to :



Manufactured By :

AKAR Auto Industries Ltd.

Gut No. 24-25, Chitengaon, Paithan Road
 Aurangabad (Maharashtra)
 Phone : +91-2431-661999, 91+240-6647200
 Fax : +91-240-2554640 Email : sales@akartoolsltd.com
 Visit us at : www.akartoolsltd.com



Any Inquiry Please Contact Mr. M. K. Verma # 91-9096080387

जिस प्रकार दुःख के बिना सुख की और सुख के बिना दुःख की प्रतीति संभव नहीं है, उसी प्रकार विफलता के बिना सफलता की और सफलता के बिना विफलता की अनुभूति संभव नहीं है अर्थात् सफलता और विफलता तो एक ही सिक्के के दो पहलू हैं।

वस्तुतः विफलताओं में ही सफलता का कमल खिलता है। हर विफलता को अन्ततः सफलता का सम्बल मिलता है इसलिए अपनी विफलताओं से घबरार्ये नहीं वरन् उससे सीखते चलें। जरा सोचिए, आज आप जहाँ खड़े हैं, क्या आप बिना बाधा के यहाँ आ खड़े हुए हैं? क्या आपको विफलताओं का सामना नहीं करना पड़ा? अर्थात् कई विफलताओं में से ही कोई न कोई सफलता उभर कर आ पाती है।

आदमी सबसे चालाक प्राणी होता है। सफलता का श्रेय वह खुद लेता है और अपनी विफलताओं का दोष दूसरों के सिर मढ़ देता है। और इसे ही वह अपनी सफलता समझ लेता है किन्तु इस तरह वह खुद को ही धोखा देता है। खुद को धोखे में रखना ही सबसे बड़ी विफलता है। आदमी अपनी तमाम विफलताओं के पीछे कुछ न कुछ खुबसूरत बहाने ढूँढ़ लेता है। और इसे ही अपनी सबसे बड़ी अक्लमंदी समझ लेता है जबकि अक्लमंदी तो यही है कि इन बनावटी कारणों के बजाय असली कारण ढूँढ़े जायें और अपनी विफलताओं को सफलताओं में बदला जाये। किसी सफलता या विफलता को पिछले जन्मों के कर्मों से न जोड़ा जाये। इस अन्धविश्वास ने समाज का अब तक बहुत बड़ा नुकसान किया है।

आदमी अपनी विफलताओं से सीखकर ही सफलता ही तरफ की बढ़ सकता है। आदमी अपनी सफलताओं की अपेक्षा, विफलताओं से बहुत कुछ सीख सकता है इसलिए बार-बार विफल होने पर भी मैदान मत छोड़िए। क्या पता, एक कदम के फासले पर ही सफलता खड़ी हो।

हकीकत में तो जिन्दगी एक दौड़ है। जहाँ दौड़ है, वहाँ होड़ है। होड़ का मतलब प्रथम स्थान प्राप्त करना नहीं बल्कि दौड़ना होता है। याद रखें, अगर आप दौड़ में बने रहोगे तो आपका भी कोई न कोई स्थान तो होगा ही। जो हकीकत की दौड़ से बाहर हो जाता है वो जिन्दगी की दौड़ से भी बाहर हो जाता है। ढेर सारी विफलताओं के बाद भी आप दौड़ में बने रह सकते हैं।

'भूत' की जिस गलती को सुधारा नहीं जा सकता, उसे भूल जाना चाहिए। किन्तु भविष्य में ऐसी गलती दोबारा न हो, इसका ध्यान रखा जाना चाहिए। पर हर गलती से कुछ न कुछ अवश्य सीखा जा सकता है। सबसे बड़ा बदनसीब वही होता है जो अपनी गलतियों से कुछ भी नहीं सीखा हो। आदमी कुछ भी करे, कुछ मूढ़तायें और मूर्खतायें तो हर व्यक्ति से हो ही जाती हैं पर इसका अर्थ यह तो नहीं कि आदमी कुछकरे ही नहीं।

अपनी कमजोरी पहचाने बिना आगे बढ़ने से कोई फायदा नहीं होगा। विफल होने के तो कई रास्ते हैं किन्तु अपनी कमजोरियों को नजर अंदाज करना सबसे आसान रास्ता है। जो व्यक्ति कुछ नहीं करता, वह एक ही गलती करता है कि वह कुछ नहीं करता किन्तु यही उसकी प्रथम व अन्तिम गलती है। इसलिए हमेशा कुछ न कुछ करते रहना चाहिए।

याद रखें हम अपने दुर्भाग्य को सौभाग्य में बदल सकते हैं यदि हम अपनी छोटी से छोटी विफलता का भी विश्लेषण करेंगे तो हमें हर विफलता में किसी न किसी सफलता के दर्शन अवश्य होंगे। जब हम पीछे देखकर आगे बढ़ेंगे तो अवश्य सफल होंगे। काम करते रहने पर हम अपने आप सीखते चले जायेंगे।

गलतियाँ करके सीखने की विलासिता ही क्यों पाली जाए? मजा तो तब है, जब दूसरों की गलतियों

हर सफलता
के पीछे कुछ
विफलतायें
अवश्य होती
हैं

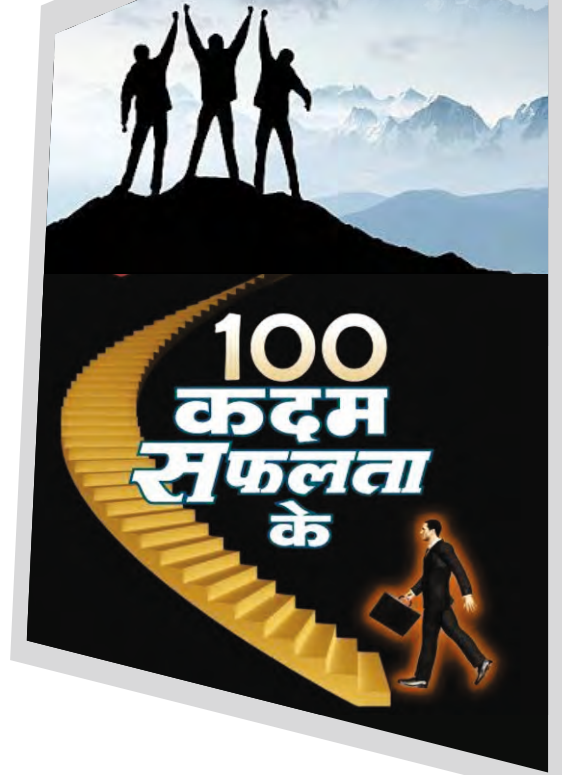

से ही सीखा जाए। जिन्दगी तो हमें एक ही मिली है और वह भी नितान्त अनिश्चित, तब गलतियाँ करने और सीखने में ही जिन्दगी खपा देने का कोई अर्थ नहीं होगा। हम दूसरों की गलतियों से भी बहुत कुछ सीख सकते हैं और इस तरह अपने आर्थिक, भौतिक एवं बौद्धिक संसाधनों की बचत कर सकते हैं अर्थात् हम अपनी व दूसरों की गलतियों से गुजरते हुए ही सफलता तक पहुँच सकते हैं।

दृष्टान्तः एक राजा ने किताबी ज्ञान के आधार पर ही योग करना आरम्भ कर दिया। प्रायोगिक जानकारी न होने से लाभ की बजाय नुकसान होने लगा। राजा ने अपनी समस्या मन्त्री के समक्ष रखी। मन्त्री ने सुझाव दिया किसी योग-गुरु से परामर्श करें किन्तु अहम के कारण राजा ऐसा नहीं कर सका। योग चालू रखा किन्तु विशेष लाभ नहीं हुआ। राजा ने अपनी दुविधा पुनः मन्त्री के समक्ष रखी। मन्त्री ने कहा महाराज जरा सोचने का अवसर दें। दूसरे दिन मन्त्री ने राजदरबार में सबके सामने अचानक सिपाहियों को आदेश दिया कि राजा को गिरफ्तार कर लिया जाये किन्तु सब एक-दूसरे का मुँह ताकने लगे। आदेशों की पालना नहीं हुई। इस पर राजा ने क्रोधित होकर मन्त्री को तत्काल गिरफ्तार करने का आदेश दिया। आदेश की पालना में मन्त्री को तत्काल गिरफ्तार कर लिया गया। इस पर मन्त्री ने हंसते हुए अर्ज किया कि सक्षम व्यक्ति के आदेशों की ही अनुपालना हो पाती है। इसलिए अपेक्षित है कि किसी सक्षम गुरु से योग विद्या का प्रशिक्षण प्राप्त किया जाये।



GEARS

KANSAL AUTO TRADERS

123, Gurunanak Auto Market
Kashmere Gate, Delhi-110 006
Phone: (O) 011-49402354
Mobile: 9811031573, 9811031547



एमजी मोटर की 20 लाख से कम प्राइसरेंज में इलेक्ट्रिक व्हीकल लाने की तैयारी

व्हीकल विनिर्माता कम्पनी एमजी मोटर अगले दो साल के अंदर देश में अपनी दूसरी बैटरी चालित इलेक्ट्रिक व्हीकल (ईवी) को भारतीय बाजार में पेश करेगी। कम्पनी के एक शीर्ष अधिकारी के अनुसार इस ई-व्हीकल की कीमत 20 लाख रुपये से कम होगी। यह मॉडल कम्पनी का दूसरा ई-व्हीकल होगा। इलेक्ट्रिक व्हीकल श्रेणी में एमजी की भारत में जेडएस एसयूवी पहले ही मौजूद है, जिसकी एक्स शोरूम कीमत 21 से 24.18 लाख के बीच है।



मारुति सुजुकी की गाड़ियां जुलाई-सितंबर में होंगी महंगी

देश की सबसे बड़ी कार विनिर्माता मारुति सुजुकी इंडिया (एमएसआई) ने कहा कि कच्चे माल की कीमतों में बढ़ोतरी के चलते वह चालू वित्त वर्ष की दूसरी तिमाही में अपनी कारों की कीमतों में बढ़ोतरी करेगी। एमएसआई ने शेयर बाजार को बताया, “पिछले एक साल में विभिन्न कच्चे माल की कीमतों में बढ़ोतरी के कारण कम्पनी के वाहनों की लागत पर प्रतिकूल प्रभाव पड़ रहा है। ऐसे में कम्पनी के लिए कीमतों में बढ़ोतरी के जरिए उपरोक्त अतिरिक्त लागत का कुछ प्रभाव ग्राहकों पर डालना अनिवार्य हो गया है।” कम्पनी ने अभी यह नहीं बताया कि कीमतों में कितनी बढ़ोतरी की जाएगी। कम्पनी ने कहा कि कीमतों में वृद्धि चालू वित्त वर्ष की दूसरी तिमाही (जुलाई-सितंबर अर्धवर्ष) में की जाएगी और यह विभिन्न मॉडलों के लिए अलग-अलग होगी।

एमजी मोटर इंडिया के अध्यक्ष और प्रबंध निदेशक राजीव चाबा ने कहा, “हम अब तक अपने इलेक्ट्रिक व्हीकल उत्पाद के प्रदर्शन से बहुत खुश हैं। हम भविष्य में और अधिक इलेक्ट्रिक गाड़ियों को बाजार में उतारने का इरादा रखते हैं। उम्मीद है कि दूसरी ईवी व्हीकल की कीमत 20 लाख रुपये से कम होगी।” ग्लॉस्टर और हेक्टर जैसे गाड़ियां बनाने वाली कम्पनी ने देशभर में अब तक इलेक्ट्रिक व्हीकल जेड एस की तीन हजार यूनिट्स की बिक्री की है। दूसरी ई-व्हीकल के बाजार में उतरने के समय पर छाबा ने कहा, “हम कोविड की स्थिति और आवश्यक सामग्रियों की कमी के कारण समयरेखा को फिलहाल तय नहीं कर रहे हैं। इसलिए उम्मीद है कि दो साल में हम यह कर पाएंगे। सरकार और उद्योग दोनों इस पर काम कर रहे हैं। कोविड का प्रभाव कम होने के बाद ही तस्वीर साफ हो सकेगी।”

टाटा मोटर्स को इंडियन ऑयल से हाइड्रोजन आधारित 15 बसों का ऑर्डर मिला



टाटा मोटर्स ने कहा कि उसे इंडियन ऑयल कॉर्पोरेशन लिमिटेड (आईओसीएल) से 15 हाइड्रोजन ईंधन आधारित बसों का ऑर्डर मिला है। टाटा मोटर्स ने कहा कि आईओसीएल ने दिसम्बर 2020 में हाइड्रोजन आधारित प्रोटॉन एक्सचेंज मेम्ब्रेन (पीईएम) ईंधन सेल बसों की आपूर्ति के लिए निविदा आमंत्रित की थी। कम्पनी ने एक बयान में कहा कि सभी 15 बसों की सहमति पत्र (एमओयू) पर हस्ताक्षर की तारीख से 144 सप्ताह के भीतर सौंप दिया जाएगा। टाटा मोटर्स ने कहा कि बसों की आपूर्ति के अलावा वह वाणिज्यिक वाहनों के लिए ईंधन सेल प्रौद्योगिकी की क्षमता का अध्ययन करने के लिए आईओसीएल के अनुसंधान और विकास केंद्र के साथ भी सहयोग करेगा।



Distributor for Bihar:

SKR ENTERPRISES

3rd Floor, Sanjay Market, Kankarbagh, Main Road
Patna-800 020 (Bihar) Mobile :09386303636, 9308331522
E-mail: skrenterprises15@gmail.com

मार्केट खुलने के बाद अब कमर्शियल व्हीकल एक्सपोर्ट बढ़ने की उम्मीद



टू-व्हीलर और ट्रैक्टर के बाद अब कमर्शियल व्हीकल का एक्सपोर्ट बढ़ने की उम्मीद से मैन्युफैक्चरिंग भी बढ़ रही है, क्योंकि कई जगह कोविड-19 के कारण लागू की गई पाबंदियां हट रही हैं। पिछले कुछ महीनों से टू-व्हीलर और ट्रैक्टर का एक्सपोर्ट स्थिर है और कोविड के कारण डोमेस्टिक डिमांड पर असर पड़ रहा था। अब कमर्शियल व्हीकल के एक्सपोर्ट में माह-दर-माह के हिसाब से ग्रोथ आने की उम्मीद की जा रही है।

अशोक लीलैंड के मैनेजिंग डायरेक्टर व सीईओ विपिन सोंठी ने बताया कि उन्होंने पिछले 15 महीनों में अफ्रीका व मिडिल ईस्ट में अपने स्ट्रेटजिक क्लस्टरों के बीच 6-7 नए डिस्ट्रीब्यूटर्स नियुक्त किए हैं, लेकिन कोविड-19 के कारण वह प्रोडक्ट्स नहीं भेज सके। अब वह तैयार हैं व कम्पनी के पास प्रोडक्ट्स की बड़ी रेंज है। डिस्ट्रीब्यूटर्स भी अपनी-अपनी जगह मजबूत स्थिति में हैं। फाइनेंशियल इयर 2021 में भारत से कमर्शियल व्हीकल्स (सीवी) का एक्सपोर्ट 17 फीसदी कम रहा और 50,334 यूनिट्स एक्सपोर्ट

हुए। सिर्फ वीई कमर्शियल व्हीकल्स और इसुजु मोटर्स ने क्रमशः 10 फीसदी (5025 यूनिट्स) और 186 फीसदी (3750 यूनिट्स) की पॉजिटिव ग्रोथ दर्ज की। वहीं अशोक लीलैंड के मीडियम व हैवी ट्रक के एक्सपोर्ट 46% की ग्रोथ के साथ 2932 यूनिट्स रहे।

इस दौरान टाटा मोटर्स के सीवी एक्सपोर्ट में 32 फीसदी की गिरावट आई है। उसके 20,000 से ज्यादा यूनिट्स एक्सपोर्ट हुए हैं। यह गिरावट कोविड-19 के कारण है, जिससे इकोनॉमिक ग्रोथ पर असर पड़ रहा था और बिजनेस सेंटिमेंट्स में डिमांड साइड कमजोर थी। सप्लाय चैन में भी रुकावट आ रही थी।

टाटा मोटर्स के प्रेसिडेंट, कमर्शियल व्हीकल बिजनेस यूनिट गिरीश वाघ ने कहा कि इंडस्ट्री का आकार सिकुड़ने के बावजूद बांग्लादेश, नेपाल, मिडिल ईस्ट, ईस्ट अफ्रीका, वियतनाम और ट्यूनिशिया जैसे इंटरनेशनल मार्केट में फाइनेंशियल इयर 2021 के दौरान टाटा मोटर्स का मार्केट शेयर बढ़ा है।

फाइनेंशियल इयर 2021 के दूसरे हाफ में फाइनेंशियल इयर 2020 की तुलना में 11 फीसदी ग्रोथ हुई और एक्सपोर्ट 2020 की तुलना में 50 फीसदी ज्यादा हुआ।

वाघ ने बताया कि वह अफ्रीका व आसियान देशों के मार्केट में परिस्थितियों को अनुकूल बनाने में जुटे हैं और नए सेगमेंट में नए प्रोडक्ट्स लाने की तैयारी चल रही है। टाटा मोटर्स की सीवी स्ट्रैटजी में इंटरनेशनल बिजनेस महत्वपूर्ण है और कम्पनी अपने फुटप्रिंट बढ़ा रही है।

फाइनेंशियल इयर 2021 में पॉजिटिव ग्रोथ के साथ वीईसीवी ने 5-40 टन ट्रक सेगमेंट में सीवी एक्सपोर्ट में दूसरा स्थान हासिल किया है। चालू फाइनेंशियल इयर के पहले क्वार्टर में वीईसीवी ने 1670 यूनिट्स ट्रक व बस एक्सपोर्ट किए, जबकि पिछले वर्ष 577 यूनिट एक्सपोर्ट किए थे। यह कम्पनी कई देशों में इंडिया-बिल्ट प्रोडक्ट एक्सपोर्ट करती है। इसके साथ ही वह अफ्रीका व लैटिन अमेरिका के नए मार्केट में पायलट बेसिस पर सप्लाय भी कर रही है।

फ्लीट कस्टमर्स के लिए टाटा ने लांच किया 'XPRES' ब्रांड

फ्लीट कस्टमर्स के लिए टाटा मोटर्स ने 'XPRES' ब्रांड लांच किया है। इस ब्रांड के तहत लांच की जाने वाली पहली कार एक इलेक्ट्रिक सेडान होगी जिसका नाम 'XPRES-T' EV होगा। कम्पनी की यह कारें मोबिलिटी सर्विसेस, कॉर्पोरेट व गवर्नमेंट फ्लीट कस्टमर्स के लिए होंगी। वर्तमान में फ्लीट सेगमेंट में कम्पनी की 1700 से अधिक इलेक्ट्रिक सेडान चल रही हैं। उल्लेखनीय है कि फ्लीट कस्टमर्स के लिए ओनरशिप कॉस्ट बेहद महत्वपूर्ण पहलू होता है व इसी को देखते हुए कम्पनी ने इलेक्ट्रिक सेडान लांच करने का फैसला किया है।



Super Quality Motor Parts For All Vehicles



ROYAL Auto Industries (REGD.)

#138, Street No. 1, Bachiter Nagar, Gill Road, LUDHIANA - 141006
Contact Person : 09464880096, 09417355581 (Hardeep Singh)
Email : raj.ludhiana@gmail.com

Market Report AS on 20.07.2021

SPARE PARTS for All Tata Model

PARTICULAR	RATES	PARTICULAR	RATES	PARTICULAR	RATES
Fly Wheel Assy GB-75	4200	Oil Pump Assy. 2518 Turbo	2000	Gear Cover Big GB-60	250
Fly Wheel Assy 1109	4000	Con. Rod Assy. TC BS-III	950	Gear Box Chillam GB-75 NM	650
Fly Wheel Assy 709	4500	Con. Rod Assy. 1612 TH Type	850	Crank Shaft ACE	2600
Fly Wheel Assy 407	3200	Con. Rod Assy. 1612/709	850	Engine Block ACE	3600
Fly Wheel Assy 207 DI	3600	Con. Rod Assy. 407	750	Sync. Ring GB-60 Big NT Carbon	1150
Fly Wheel Ring Tc 138 TH OR 173 TH	550	A/c Con. Rod Assy. 1612 94mm	250	Sync. Ring GB-60 Small NT Carbon	1100
Fly Wheel Ring 1613 Tc 159 TH	600	A/c Con. Rod Assy. 1210 92mm	250	Brass Pad GB-50	70
Fly Wheel Ring 1613 Tc 127 TH	600	A/c Block 70mm	450	Brass Pad GB-60	60
Fly Wheel Ring 1613 Turbo 125TH	450	A/C Block 77 mm	400	G.B. Cover Upper Half GB-60 Complete	1750
Fly wheel Assy. Sumo	1650	A/c Block 94mm	450	G.B. Coupling Flang GB-40	400
Fly Wheel Ring 146 Teeth	550	Con. Rod Assy. 709 N/T	850	G.B. Coupling Flang GB-60	650
Fly Wheel RING 2518/4018 Turbo	500	Clutch Fork 1150 TC	980	Cooling Plate 1613 Turbo	6000
Fly Wheel Ring 407	500	Clutch Fork GB 60	700	Cooling Plate 1109/709	2600
Fly Wheel Housing 2515 TC	6000	Clutch Fork GB 75	850	Cooling Plate 407 Iron	950
Fly Wheel Housing 2515 Turbo	6000	A/C Block 77 N/T	450	Cooling Plate TC	1150
Fly Wheel Housing 1613 TC	4500	Valve Tappet 1612	60	Oil Cooler 407	1450
Clutch Housing GB-75	5500	Pressure Plate Tawa GB 75	2200	G.B. Chillam 75-OM	400
Clutch Housing 3516 TC GB60	3600	Press. Plate Tawa Complete GB-50/60	1900	Sync. Ring GB 75 (Set 3 Pcs.)	3000
Clutch Housing 2515 TC GB50	4000	Gear Box Top Cover GB-40 Truck	1200	Fly Wheel Assy. ACE Diesel	1450
Clutch Housing 1613 TC GB40	2200	Gear Box Top Cover GB-40 Bus	1300	Gear Box Housing 75 Set	10200
Clutch Housing 1613 Turbo 330Dia	5500	Gear Box Top Cover 1510 Lw. Eng.	1400	Crown Pinion 8x39 ACE	1500
Clutch Housing 1109 Bs III	4800	Gear Box Housing GB 60 Set	11200	Crown Pinion 36x7	1850
Clutch Housing 1150	5500	Gear Box Top Cover 1510 U/H Cp.	1650	Crown Pinion 9x40 ACE CNG	2400
Exhaust Manifold 2515 TC	1500	P.T.O. Housing Set of 2pcs.	2800	Axle Gear Kit ACE	950
Exhaust Manifold 1613 Turbo 3774	1800	Speedometer Cover GB-40 Close	650	Shiftar Sleeve ACE	250
Exhaust Manifold 4018 (0881)	2200	Speedometer Cover GB-40 Open	650	Hsg. Block 2763 Kross	950
Exhaust Brake Unit 2515 TC	580	Speedometer Cover GB-60 Alum.	425	Fan Belt Indica/Santro Genuine	40
Exhaust Brake Unit 709 TC	550	Gear Box Chilam 950	1650	Rotar Disc ACE	320
Tapit Cover 1613 Turbo Side Hole	3200	Front Spindle 1312/2515	6000	Drum ACE	450
Tapit Cover 1613 Turbo Upper Hole	3000	Gear Box Chilam GB-40	600	Fly Wheel Assy. ACE CNG	1950
Tapit Cover 1613 Euro III	3600	Gear Box Chilam GB-50	550	Circlip Kit GB-60, GB-75	150
Oil Pump Assy. TC/1612	1950	Gear Box Chilam GB-60	250	Sync. Kit GB-60	300
Oil Pump Assy. 1210	1850	Gear Box Chilam Euro II	650	Sync. Kit GB-75	300
Oil Pump Assy. 407	1650	Gear Cover Small GB-60 (Counter Cap)	150	Gasket Valve Cover with Isolator GB-60	160

Packing & Forwarding/Freight/Sales Tax (as applicable) etc. will be Charged Extra.

BALWANT MOTORS

2817/11, Gurunanak Auto Market, Kashmere Gate, Delhi-110 006 Tel. : (O) 23920159 Telefax : 011-23931485 (R) 27383014
Mobile : 9818793593, 9891571757, 9999755745 E-mail : balwantmotors@yahoo.com

A House of TATA LCV/HCV Spare Parts

Specialities In :

Brake Drums, Strg. Cross, U. J. Cross Assy., A/c Con. Rod,
A/c Sleeve, Axle Shaft, Fly Wheel Assy. & Other Items are Available
For All Models Tata Sumo, ACE, 407, 608, 609, 709, 1312, 1612, 1516, 4018, 2515
Wheel Rim 407, 609, 407, 1612, 1109, 2515

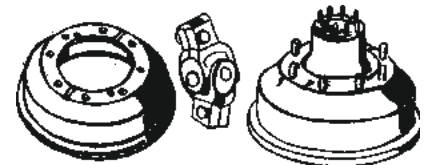

Note:- We are publishing the net rates of the Delhi Market report which are just to give the readers and retailers an overview of the market. The magazine doesn't make any claim of goods being sold at these rates.

वास्तुकला और अध्यात्म को संजोता है डरहम शहर



इंग्लैंड का ऐतिहासिक शहर है डरहम, जो डरहम काउंटी के नाम से भी मशहूर है। वीयर नदी के किनारे, इंग्लैंड के उत्तर पूर्वी हिस्से में स्थित इस खूबसूरत जगह को देखना अपने आप में अलग एक्सपीरियंस है। डरहम कैसल, कथेड्रल और यूनिवर्सिटी तीनों ही शानदार स्पॉट्स हैं।

इतिहास के पन्नों में दर्ज ये इमारतें रोमन वास्तुकला का नायाब नमूना हैं। ग्यारहवीं शताब्दी से खड़ी इन इमारतों का हर कोना अपने में कई कहानियां समेटे हुए है। डरहम का लैटिन नाम डनएल्म है। डन यानी पहाड़ी किला और एल्म यानी द्वीप। पूरा अर्थ है द्वीप पर बना पहाड़ी किला डरहम कैसल का नाम नोरमन से लिया गया है। डेनमार्क आइसलैंड और नॉर्वे के समुद्री डाकुओं और लुटेरों

को नोरमन के नाम से जाना जाता है। डरहम गिरजाघर में घूमते हुए ऐसा लगेगा जैसे आप कोई इंग्लिश क्लासिक नॉवेल पढ़ रहे हैं।

ऊंची-ऊंची सीलिंग, रंगीन रोशनदान, शैंडेलियर, गहरी पसरी खामोशी, सीलन ठंडक भरी गंध चारों तरफ है, जलती मोमबत्तियां और सजदे में झुके सर। पियानो का मधुर संगीत, बैंड और उस धुन पर नीचे लिखे कैरल को गाते स्त्री-पुरुष बरबस ही आपको अपनी ओर खींच लेंगे।

काँफी लाजवाब : डरहम की सड़कों पर घूमते हुए थक जाए तो होटल में जाकर आराम करने की जगह यहां कैफे में बैठें। जहां आपको होटल के कमरे जितना ही सुकून मिलेगा। काफी के

अलावा आप यहां चाय, केक और कुकीज को भी एन्जॉय कर सकते हैं। अगर आप खाने-पीने के शौकीन हैं तो ब्रेकफास्ट और स्नैक्स के बहुत सारे ऑप्शन यहां उपलब्ध हैं।

डरहम गिरजाघर यूनेस्को के हेरिटेज लिस्ट में शामिल है। जहां मैग्ना कार्टा का कानूनी परिपत्र की मूल प्रति है। डरहम कथेड्रल इंग्लैंड में नोरमन वास्तुकला का सबसे विशाल और शानदार नमूना है। यहां सेंट कैथबर्ट की समाधि, दुर्लभ पुस्तकों से सुसज्जित संपन्न लाइब्रेरी है, जिसमें मैग्ना कार्टा की मूल प्रति सुरक्षित है। इंग्लैंड की कई पुरानी किताबों का भी कलेक्शन यहां देखने को मिलता है। डरहम शहर अपने आप में ऐतिहासिक धरोहर को समेटे हुए है। इसका एक बार अवलोकन करना तो बनता है।



Quality is not an act, it is a habit

Required
Distributor For
Madhya Pradesh
&
Jharkhand

An ISO 9001:2015 Certified
Company

Manufacturer &
Exporter of
AUTOMOBILE PIPES
& COMPONENTS

For TATA, Leyland & AMW

Narang Fluid Transmission Products
Total Solution of Fluid Transmission Products



G1-66 RIICO Industrial Estate, Chaupanki
Bhiwadi-301 019 (Raj.) ✉ pipes&hoses@gmail.com



1350-C, Nicholson Road, Kashmere Gate, Delhi-110 006
✉ narangpipes@gmail.com 🌐 www.narangpipes.in



JAS-ANZ



SMR is accredited
by JAS-ANZ
Certificate No.
1701QM76

Contact For Sales Enquiries Mr. Rishi Narang 📞 08860573103, 09968490954



Market Report

TVS GIRLING PARTS



TVS-Girling

As on 23.07.2021

PART NO.	DESCRIPTION	RATES
TATA		
29966709	C.M.C. Kit Miner	94
29966710	S.C. Kit Miner	66
29966898	S.C. Kit Miner	101
29966899	S.C. Kit Major	212
29966757	M.C. Kit Miner	27
29966670	W.C. Kit Miner	57
29966652	W.C. Kit Miner	64
29150131	Derling Bush	35
29150132	Derling Bush	34
29966704	M.C. Kit Miner	132
64967117	C.M.C. Kit Miner	82
29660218	Seal	29
64674082	Seal	29
29966682	C.M.C. Kit Miner	80
29966882	S.C. Kit Miner	75
29966429	M.C. Kit Miner	80
29966506	W.C. Kit Miner FLH/FRH	71
29966507	W.C. Kit Miner FLH/FRH	74
29966903	C.M.C. Kit Major	242
29966911	S.C. Kit Major	179
29967063	C.M.C. Kit Miner	105
29966496	M.C. Kit Miner	225
29967053	S.C. Kit Major	228
29966669	W.C. Kit Miner	65
29967062	C.M.C. Kit Major	292
29966885	M.C. Kit Miner	130
29066362	Tondem M.C. Assy.	1385
29066378	M.C. Assy. 10 mm	725
29066426	S.C. Assy. 10mm	660
29066296	S.C. Assy.	830
29662144	Plunger	80
29662073	W.C. Assy. FLH/FRH	920
29662076	W.C. Assy. FLH/FRH	980
29662145	Plunger	105
29066467	Tondem M.C. Assy.	1120
29662825	W.C. Assy. FLH/FRH	460
29662721	W.C. Assy. FLH/FRH	425
29066664	M.C. Assy.	1020
29066577	M.C. Assy.	999
29066419	M.C. Assy. Longer Spoke	1290
29066153	M.C. Assy.	2150
29066209	Tondem M.C. Assy.	2690
29066351	M.C. Assy. Short Spoke	1290
29066413	M.C. Assy.	750
29066286	Tondem M.C. Assy.	1470
29066277	M.C. Assy. 10mm	860
29066540	M.C. Assy. 12mm	780
29066553	S.C. Assy. 12mm	760
29066525	M.C. Assy. 12mm	700
29066526	S.C. Assy. 12mm	650
29066527	S.C. Assy. 12mm	620
29066585	M.C. Assy. 12mm	820

ART NO.	DESCRIPTION	RATES
29266391	Tondem M.C. Assy.	1600
29066443	S.C. Assy. 10mm	590
29662735	W.C. Assy. FLH/FRH	400
29066347	M.C. Assy.	800
29046036	Hose Assy.	250
29663046	W.C. Assy. Rear	430
29663165	Plunger	120
29066665	S. C. Assy.	720
CANTER EICHER		
29967008	S.C. Kit Major	191
29066464	S.C. Assy.	814
29966760	W.C. Kit Minor	43
29966761	W.C. Kit Minor	85
29066415	Tondem M.C. Assy.	1700
29966909	W.C. Kit Major	220
29967087	W.C. Kit Minor	35
29066716	S.C. Assy.	740
29066717	M.C. Assy	900
29664116	W.C. Assy.	615
29664117	W.C. Assy.	605
29664118	W.C. Assy.	600
29664119	W.C. Assy.	600
29664120	W.C. Assy.	735
29664122	W.C. Assy.	740
29665757	W.C. Assy.	790
29066457	W.C. Assy.	790
29967161	CMC Kit Minor	45
LEYLAND		
29066386	M.C. Assy.	840
29066421	M.C. Assy.	1010
MAHINDRA & MAHINDRA		
64967137	W.C. Kit Minor	37
64967138	W.C. Kit Minor	34
29066698	Tondem M.C. Assy.	1410
29966680	M.C. Kit Minor	132
29966719	W.C. Kit Minor	27
29662964	W.C. Assy.	440
29662965	W.C. Assy.	440
64967161	M.C. Kit Minor	91
64670969	Washer	18
64967144	W.C. Kit Minor	43
29066201	M.C. Assy.	1180
29665950	M.C. Assy.	460
29665951	M.C. Assy.	460
364927103	Shoe Kit Hold Down	43
64967103	M.C. Kit	48
29066448	Tondem M.C. Assy.	2700
29066449	Tondem M.C. Assy.	2250
29967229	M.C. Kmit Minor	170
29967231	S.C. Kit Major	167
29967207	S.C. Kit Major	240
29967208	S.C. Kit Minor	110
29966931	M.C. Kit Jeep	24

Courtesy By : COMBINED TRADING AGENCY 2677-A, Gandhi Motor Market, K. Gate, Delhi-110006

Note:- We are publishing the net rates of the Delhi Market report which are just to give the readers and retailers an overview of the market. The magazine doesn't make any claim of goods being sold at these rates.



Market Report As On 20.07.2021

QUALIS SPARES PARTS

DESCRIPTION	RATES	DESCRIPTION	RATES	DESCRIPTION	RATES
FRONT DISC. PAD QUALIS (RANE)	770	REAR BUMPER CORNER TYPE-2	1500	AIR FILTER	190
FRONT DISC TAWA	670	FRONT GRILL QUALIS TYPE-1	370	AIR FILTER ASSEMBLY	2400
FRONT HUB	550	FRONT GRILL QUALIS TYPE-2	550	AIR DUCT INTAKE BOTTLE	760
REAR DRUM	1100	FRONT GRILL QUALIS MODIFIED	650	AIR CLEANER CLIP QUALIS	50
TORSION BAR	670	FAN SHROUD	400	CAM SHAFT	1700
TORSION BAR BRACKET SET	440	RADIATOR ASSEMBLY IMPORTED	3000	CRANK SHAFT	8500
TORSION BAR BOLT	170	RADIATOR ASSEMBLY TOYOTA	2600	PISTON SET EURO-1 TOYOTA O .E	15000
BALL JOINT SET	1100	INDICATOR ASSEMBLY TYPE-1	110	PISTON SET EURO-2 Toyoto	16000
TIE ROD END	380	INDICATOR ASSEMBLY TYPE-2	740	PISITON EURO-1/EURO-2 12UMI	2200
STG. BALL JOINT (RACK END)	280	FRONT INDICATOR TYPE-1	170	PISITON EURO-1/EURO-2 SILVER	3000
WIPER LINK ASSY.	400	FRONT INDICATOR TYPE-2	140	PISTON RING TOYOTA	9500
RACK ASSEMBLY MANUAL	2400	HEAD LIGHT TOYOTA TYPE-1	650	PISITON RING GOETGE	2270
RACK ASSEMBLY POWER	9000	HEAD LIGHT TOYOTA TYPE-2 TOYOTA	NA	PISITON RING NPR	2450
POWER STEERING PUMP O. E.	2900	HEAD LIGHT TOYOTA 2nd	650	SLEEVE SET JMNI	1500
POWER STEERING SEAL KIT MAJOR	310	FENDER LIGHT QUALIS	60	CR BUSH	230
POWER STEERING SEAL KIT MINOR	170	INDICATOR GLASS QUALIS TYPE-1	40	THRUST WASHER	240
POWER STEERING PIPE BIG	750	INDICATOR GLASS QUALIS TYPE-2	30	MAIN & BRG. STD	740
POWER STEERING PIPE SMALL	220	TAIL LIGHT GLASS T-1	70	MAIN & BRG. 010	760
LOCK SET QUALIS (IMPORTED)	650	TAIL LIGHT GLASS T-2	170	MAIN & BRG. 020	740
LOCK SET QUALIS (MINDA OE)	-	TAIL LIGHT ASSEMBLY QUALIS T-1	160	MAIN & BRG. 030	760
IGNITION SWITCH	400	TAIL LIGHT ASSEMBLY QUALIS T-2	220	CAM BUSH	410
IGNITION COUPLER	270	TAIL LIGHT REFLECTOR T-2	170	TIMING BELT TOYOTA	410
IGNITION HOUSING COMPLETE	950	SIDE MIRROR QUALIS LOCAL	90	FAN BELT	110
COMBINATION SWITCH	3100	SIDE MIRROR QUALIS O .E	400	A/C BELT	170
GLOW BOX COVER	290	OUTER HANDLE QUALIS (L +R)	80	POWER STEG.BELT	160
DOOR GATTA SET (PLY SET)	1900	R . G. HANDLE QUALIS	40	PACKING KIT COMPLETE IMPORTED	1050
NUMBER PLATE COVER SET	190	R . C. LEVER ASSEMBLY	45	HEAD GASKET	560
DOOR GOLA SET (SET OF 4)	750	WINDOW CATHER	40	VALVE SEAL IMPORTED	300
DICKEY GOLA SET	340	TILT OPNER QUALIS (L + R)	85	VALVE SEAL TOYOTA	1200
DOOR GARNISH SET	290	SLIDING LATOO	130	VALVE SET TOYOTA	840
FENDER LINING QUALIS OUTER OLD	1600	ARM REST	180	VALVE SET KIRLOSKER	2100
FENDER LINING OUTER TYPE-2	1900	ROOF REST	90	VALVE SEAL TOTOTA	350
SIDE FOOT REST	3400	DOOR MACHINE	240	PRE CHAMBER	490
FRONT GUARD	-	DOOR LATCH	340	PUSH GUIDE	340
SIDE FOOT REST COVER	170	DIGGI LATCH	195	TAPPED SHIM QUALISH	220
FRONT WIND SCREEN RUBBER	550	DOOR STRICHER PLATE	150	PUSH GUIDE O. E. TOYOTA	440
REAR WIND SCREEN RUBBER	340	DICKY TAIL SET	140	HEAD LIGHT INNOVA TOYOTA	2300
RADUATOR FAN 2nd	190	DOOR LOCK WITH KEY	220	FRONT BUMPE INNOVA	2100
RADUATOR FAN 1st	400	DIESEL TANK LOCK W/KEY	130	TAIL LIGHT INNOVA (KK)	270
FAN COUPLING ASSEMBLY	1400	OIL FILTER QUALIS EURO-1	170	STEPNEY BRACKET INNOVA	550
UPPER ARM QUALIS	1700	OIL FILTER QUALIS EURO-2	130	F SUSP BUSH KIT INNOVA	1450
FRONT BUMPER KONI TYPE-1 set	120	DIESEL FILTER 2nd EURO-1	210	CLUTCH PRESSURE INNOVA (LUK)	4000
FRONT BUMPER TYPE-2	1050	DIESEL FILTER EURO-2	210	FAN COUPLING INNOVA	1400
REAR BUMPER CORNER TYPE-1	100	DIESEL FILTER QUALIS SMALL	60		

Courtsey By : SHRI GOBIND HARI MOTORS 2808, Gurunanak Auto Marketl, Kashmere Gate, Delhi-6 Ph. : (M) 9810106601

Note:- We are publishing the net rates of the Delhi Market report which are just to give the readers and retailers on overview of the market. The magazine doesn't make any claim of goods being sold at these rates.

अशोक लेलैंड के प्लांट्स जुलाई में 6 से 25 दिन होंगे ऑपरेट

वाणिज्यिक वाहन कम्पनी अशोक लेलैंड ने कहा है कि जुलाई में देशभर में उसके संयंत्र 6 से 25 दिन परिचालन करेंगे। चेन्नई की कम्पनी ने कहा कि इस साल जुलाई में कुल बाजार मांग जून की तुलना में बेहतर है। शोहर बाजारों को भेजी सूचना में कम्पनी ने कहा कि जुलाई में हमारे संयंत्र मई और जून की तुलना में अधिक दिन



ASHOK LEYLAND

परिचालन करेंगे। विभिन्न स्थानों पर कम्पनी के कारखानों में 6 से 25 दिन तक परिचालन होगा। इससे पहले एक जून को कम्पनी ने घोषणा की थी

कि कमजोर मांग और विभिन्न राज्यों में लॉकडाउन की वजह से उनके विनिर्माण संयंत्र महीने में सिर्फ 10 दिन काम करेंगे। मई में अशोक लेलैंड ने कोविड-19 की दूसरी लहर के बीच अपने विनिर्माण में उत्पादन घटाने की घोषणा की थी। हिंदुजा समूह की प्रमुख कम्पनी की घरेलू बाजार के अलावा विभिन्न अंतरराष्ट्रीय बाजारों में भी उपस्थिति है।



Market Update As on 20.07.2021

Tata ACE/Magic SPARES



Description		Net Rates (Inclusive All Tax)			Description		Net Rates (Inclusive All Tax)		
Clutch Section		CK	VALEO	Telco	Suspension Section	RANE	KAFILA		
Clutch Pressure Set Ace/Magic		1640	1850	2000	Tie Rod End Set of 2 Pcs.	440	295		
Clutch Pressure Set Super ACE		NA	2980	NA	Draglink Assembly	840	NA		
Clutch Bearing Ace/Magic (Taxpin)		285	---	---	Draglink Assembly Both End Adjustable	760	740		
Clutch Bearing Super (Taxpin)		321	---	---	Manual Steering Assy ACE/Magic	5200	NA		
					Tie Rod End Magic Set of 2 Pcs.	425	348		
Brake Section		GAJANAND	TVS	KBX	U. J. Cross ACE	---	325		
Brake Pad		---	386	365	U. J. Cross Magic Inner Lock	---	300		
Brake Shoe (TVS Type)		---	450	425		GABRIEL	KDH		
Brake Shoe (KBX Type)		---	445	430	Steering Rod With Cross ACE	---	740		
Disc Router ACE		400	555	---	Steering Rod With Cross Magic	---	760		
Disc Router Super ACE		---	850	---	Steering Rod With Cross ACE Super	---	795		
Brake Drum		400	---	---	Front Shocker	729	---		
Wheel Cylinder Assy. Rear		---	300	NA	Rear Shocker	792	---		
Wheel Section		Imported	TVS	TAXPIN	Kamani Section	JAI	TOYO		
Wheel Rim ACE			1180	---	Front Spring Leaf (Parabolic) Main	660	585		
Wheel Rim Magic			1200	---	Front Spring Leaf (Parabolic) 2nd	520	580		
Front Wheel Bearing L/R 30204			---	159	Front Spring Leaf (Parabolic) Aux.	648	470		
Rear Wheel Bearing L/R 320/32X			---	228	Rear Spring Leaf (Parabolic) Main	520	444		
Hub Bold Front Imported		24			Rear Spring Leaf (Parabolic) 2nd	438	458		
Hub Bold Rear Imported		29			Rear Spring Leaf (Parabolic) Aux.	410	364		
Hub Nut Only Imported		12			Front Spring Leaf (Non Parabolic) Main	632	484		
					Front Spring Leaf (Non Parabolic) 2nd	641	468		
Engine Section		CONTINENTAL TELCO			Front Spring Leaf (Non Parabolic) Aux.	510	367		
Timing Belt			350	640	Rear Spring Leaf (Non Parabolic) Main	549	430		
4 PK 720			95	NA	Rear Spring Leaf (Non Parabolic) 2nd	550	410		
		Shankar	IPL	USHA	PC	Rear Spring Leaf (Non Parabolic) Aux.	448	319	
Cylinder Liner Piston Kit	---	1175	NA	---				Samco	
Piston Rings	---	600	925	720	King Pin Unit STD/Over Size		820		
Head Gasket ACE 2Cut/3Cut	275	---	---	---	King Pin Bush Set		220		
Tappet Packing ACE	85	---	---	---					
Radiator Banco	1150	---	---	---				T&C Apply	

Courtesy By : **Hanny Motors** Transport Nagar, Jaipur 302 003 Phone : (Off.) 0141-4015506, 9982425995

Note: - We are publishing the net rates of the Market report which are just to give the readers and retailers on overview of the market. The magazine doesn't make any claim of goods being sold at these rates.

सीएनजी व्हीकल्स पर फोकस बढ़ाने की तैयारी में



मारुति और हुंदै



पेट्रोल और डीजल की कीमतें आसमान छूते देखकर देश की 2 सबसे बड़ी कार निर्माता कंपनियां मारुति सुजुकी और हुंदै मोटर इंडिया अब खास तौर से एंटी लेवल पर सीएनजी-पॉवर्ड व्हीकल्स की सेल्स बढ़ाने के प्रयास कर रही हैं।

इस फाइनेंशियल इयर में मारुति सुजुकी की 2,50,000 सीएनजी व्हीकल्स बनाने की योजना है, जो फाइनेंशियर इयर 2021 से 60 फीसदी ज्यादा होगी। हुंदै को इस कैलेंडर इयर में करीब तीन गुना (35,000) सीएनजी मॉडल की सेल्स की उम्मीद है।

मारुति सुजुकी के एक्जीक्यूटिव डायरेक्टर (मार्केटिंग एंड सेल्स) शशांक श्रीवास्तव ने कहा कि पेट्रोल व डीजल जैसे फ्यूल की कीमतें बढ़ने से सीएनजी व्हीकल्स की डिमांड बहुत बढ़ गई है।

दूसरी बात यह है सीएनजी की उपलब्धता भी आसान हो गई है। भौगोलिक दृष्टि से और संख्या के आधार पर कंज्यूमर्स के लिए यह एक अच्छा विकल्प है।

मारुति सुजुकी अपने पोर्टफोलियो में कई सीएनजी-पॉवर्ड व्हीकल्स बनाती है-आल्टो, एस-प्रेसो, सेलेरिया, वैगनआर, एर्टिगा, ईको और डिजायर। भविष्य में उसकी योजना सभी छोटी कारों में सीएनजी का विकल्प उपलब्ध करवाने की है।

हुंदै को भी सीएनजी व्हीकल्स की सेल्स बढ़ने की उम्मीद है। इस कोरियन कार कम्पनी के 3 मॉडलों में सीएनजी का विकल्प उपलब्ध है-ऑरा, सैंट्रो और निओसा। हुंदै मोटर इंडिया (एचएमआईएल) के डायरेक्टर (मार्केटिंग एंड सेल्स) तरुण गर्ग ने कहा कि अगर अन्य प्रोडक्ट्स



में भी सीएनजी की डिमांड दिखेगी तो हम बदलाव करने में नहीं हिचकेंगे। उन्हें कैलेंडर इयर 2021 में 35,000 सीएनजी कारें बिकने की उम्मीद है, जबकि पिछले 2 वर्षों में 8000-10,000 सीएनजी कारें बिकी थीं। हुंदै स्माल कार सेगमेंट में पेट्रोल और सीएनजी पर फोकस करेगी और सिर्फ एसयूवी में ही पेट्रोल व डीजल का इस्तेमाल होगा।

ऑटो कंपनियों का कहना है कि सीएनजी व्हीकल्स की रनिंग कॉस्ट पेट्रोल/डीजल व्हीकल्स के आधे से भी कम होती है। दिल्ली में सीएनजी व्हीकल की रनिंग कॉस्ट 1.60-1.70 रुपये प्रति किलोमीटर है, जबकि पेट्रोल/डीजल व्हीकल्स की रनिंग कॉस्ट 4-4.10 रुपए प्रति किलोमीटर है।

Market Report As On 20.06.2021



MSL CLUTCH & COMPONENTS



PART NO.	DESCRIPTION	RATES	PART NO.	DESCRIPTION	RATES
CLUTCH PLATES			UJ CROSS		
3210080AF	Marshal Utility 240 MM	850	3220505	MM All Utility Vehicles	380
3210207AF	Marhsal Utility 240 MM Tourister 15 Seate	1040	3220510	MM Scorpio, Jeep Modified Grease Packed	460
3210410W	Mahindar MDI Turbo 240 MM	1130	3220512	MM New Front Axle	450
3210410AF	Mahindra/Utility Passenger	1180	3220541	Cross Jeep	290
321041044	Vehicles with MDI Turbo 240 MM	1400	3220520	Cross	560
3210211 AF	Cab King/Load King 25 Seater Tourister 240 MM	1370	ST CROSS ASSY		
COVER ASSY.			3210309	M&M Jeep Minor 230 MM	245
3210133	Assy Jeep 31 No	1355	3110076	ST Cross	485
3210129	Assy Jeep Marshal DCA	1900	SHAFT COMPONENTS M&M		
3210336	Assy MDI Turbo Bolero	1900	3228027	MM Stub Ball Rear for All Models 2.5"	615
3210116	Cover Assy Bolero 117 W+ 110	2130	3228902	MM Scorpio TC Engine	815
3210318	Cab King/Load King 25 Seater Tourister 240 MM	1940	3228905	MM Maxx Picup	350
CLUTCH SETS			3220124	MM Maxximo Yoke	740
3110361	Clutch Set Maxximo/Maxximo Mini Van	1260	3220431	MM Bolero DI SLX YT	1470
3110365	Clutch Set Tata ACE	1580	3220432	MM Bolero DI Y/T	1315
3210039	Clutch Set wide Facing 244 Dia	3670	3220433	MM Bolero FB 2WD Y/T	1380
3210809	Clutch Set Bolero Valeo Fac	3180	3220469	MM Bolero Flat Bed Y/T	1315
3210709	Clutch Set Genio	2800	3220471	MM Utility/FC/NC Y/T 2.5" 16" Front	1990
3210440	Clutch Set MM MDI Turbo	2800	3220472	MM Utility/FC/NC Y/T 2.5" 16" Rear	1970
3210687	Clutch Set MM MDI Tirbo AF Facing	2830	3220473	MM Utility/FC/NC Front/Rear 1.75"	2000
CENTER BEARINGS			3220474	MM Utility/FC/NC 2" Sleep Front	1950
3220482	MM Scorpio Centre Bearing	990	3220475	MM Utility/FC/NC 2" Sleep Rear	1900
3220484	MM Xylo D2 Centre Bearing	1020	3220477	MM Maxxi Truck Y/T	2010
3220489	Centre Bearing Xylo	445	3220478	MM Scorpio TC Engine Y/T	2010
			3220492	MM Maxx Picup Y/T	1970

Courtesy By : KANSAL AUTO TRADERS 123, Gurunanak Auto Market, Kashmere Gate, Delhi-06 Ph. : (O) 011-49402354 (M) 9811031547

Note: - We are publishing the net rates of the Delhi Market report which are just to give the readers and retailers on overview of the market. The magazine doesn't make any claim of goods being sold at these rates.

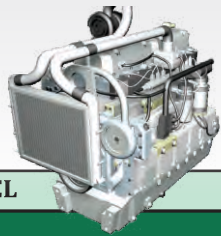

Market Report As on 23.06.2021

TRACTOR ENGINE PARTS

MODEL	IPL	MAHLA	USHA	MPR	EVL	KAR	CRAWL SHAPE
PISTONS					VALVES		
FORD - 3600	STD	2085	RCP 3450	3200	3100		
FORD - 3600	003		SHM 3100			925	980
FORD - 3600	005					900	980
FORD - 3600	010					925	980
FORD - 3600	015					950	1050
FORD - 3600	020		RCP 3450	RCP3400	3100		1100
FORD - 3600	025		SHM 3100				1100
FORD - 3600	030					975	1100
FORD - 3600	040						1100
FORD - 3600	050						1100
FORD - 3610, 3620	STD		5250	5300	3450		900
ESCORTS - 345			4350		3000	590	585
ESCORTS - 335			2560	2700	2300	385	400
ESCORTS - 335 DI			2500	2500	2300	665	685
ESCORTS - 340			5150		4200		1300
ESCORTS - 325 DI			3550				685
ESCORTS - 430			3550		3300		1220
ZETOR - 2511	1000		2150	2100	2000	350	400
ZETOR - 2522 DI			2600	2650	2100		790
ZETOR - 5911				4200	4000	975	990
ZETOR - 735 FE	2750		3900		3900		950
H - 50					4200		880
SWARAJ 735 (ESCORTS 37)			3950	4200	3700	625	725
SARTAJ R.B.V.	1050		1175	1340	1100		390
KIRLOSKAR DOUTZE						890	
KIRLOSKAR RB 001 (JCB)			1500			750	
EICHER						225	250
EICHER SONA				2250			525
EICHER DI				1365			250
EICHER NC			1350	1365	1450		600
EICHER	1150		1350	1425	1450		
D - 575 (STD)	2100		2650	2650	2300	790	850
B - 275 (O/S)	2260		2600	2750		650	750
MASSY FORGUN 1035 (STD)	1775		2250	2200	2000	400	425
12155 IPL	2190		2300	2500			425 _(P3P1)
12170 IPL	1825						
12254 IPL							
12236 IPL	2850		2950				
12193 IPL	2925						
11293 IPL	2100						
11228 IPL	2450						
12237 IPL	2950						
11258 DI 575	2200				2050		

Courtesy By : SETHI AGENCIES 3682/19, First Floor, Shabi Market, Mori Gate, Delhi-6 Ph.: (O) 23935586, 41464019 (M) 9810651022 (R) 27604232

Note:- We are publishing the net rates of the Delhi Market report which are just to give the readers and retailers an overview of the market. The magazine doesn't make any claim of goods being sold at these rates.

जल्द महंगी होने वाली हैं टाटा की कारें



टाटा मोटर्स ने उत्पादन की लागत में बढ़ोतरी की वजह से अपने यात्री वाहनों के दाम बढ़ाने की योजना बनाई है। वाहन क्षेत्र की प्रमुख कम्पनी ने हालांकि यह नहीं बताया कि वह यात्री वाहनों के दाम कब बढ़ाएगी, लेकिन कहा है कि वह जल्द यह कदम उठाएगी।

टाटा मोटर्स ने बयान में कहा कि कम्पनी का इरादा जल्द अपनी कारों की श्रृंखला और एसयूवी की कीमतों में उचित वृद्धि का है। कम्पनी ने कहा कि कुल उत्पादन की लागत में बड़ी बढ़ोतरी, विशेषरूप से इस्पात और बहुमूल्य धातुओं सहित

आवश्यक कच्चे माल के दाम में बढ़ोतरी की वजह से उसे इसका कुछ बोझ ग्राहकों पर डालना पड़ेगा। कम्पनी ने कहा कि मूल्यवृद्धि की औपचारिक घोषणा आगामी दिनों, सप्ताहों में की जाएगी। टाटा मोटर्स घरेलू बाजार में टियागो, नेक्सन और हैरियर जैसे मॉडलों की बिक्री करती है। इससे पहले होंडा कार्स ने अगस्त से अपने समूचे मॉडलों की श्रृंखला के दाम बढ़ाने की घोषणा की थी।

देश में पिछले कुछ माह के दौरान इस्पात की कीमतों में भारी बढ़ोतरी हुई है। जून में प्रमुख इस्पात विनिर्माताओं ने हॉट रोलड कॉइल (एचआरसी)

तथा कोल्ड रोलड कॉइल (सीआरसी) का दाम क्रमशः 4,000 रुपये और 4,900 रुपये प्रति टन बढ़ाया है। एचआरसी और सीआरसी फ्लैट इस्पात उत्पाद हैं जिनका इस्तेमाल वाहन, उपकरण और निर्माण क्षेत्र में होता है। ऐसे में इस्पात कीमतों में बढ़ोतरी से वाहन, उपभोक्ता सामान के दाम बढ़ते हैं। साथ ही निर्माण की लागत में भी बढ़ोतरी होती है।



Market Report As on 23.06.2021

TRACTOR ENGINE PARTS

MODEL		STD	10	20	30	40	STD	10	20	40	IPL	MPR
GOETZE PLANE & DCES						USHA		IPL		MPR		
FORD - 3600	Dces	1180		1180	1180		1260				800	850
FORD - 3610, 3620	Dces	1650					1710					
ESCORTS - 345	Dces	1350	1350				1250					
ESCORTS - 335	Dces	690	700				690					650
ESCORTS - 335 DI	Dces	650										
ESCORTS - 340	Dces	1250										
ESCORTS - 325 DI	Dces	800										
ESCORTS - 430	Dces	1160										
ZETOR - 2511	Dces	780	820			750	820	800				
ZETOR - 2522	Dces	975	1020				1000					
ZETOR - 5911 Shakti	Dces	980					1000	925				
ZETOR - 735 FE	Dces	1250					1390			625		
H - 50	Dces	900	950									
SWARAJ 735 (E. 37)	Dces	1400	1350				1470			850	715	975
SARTAJ R.B.V.	Dces	490	480				550		320	350	265	
KIRLOSKAR DOUTZE	Dces	1325										
KIR. RB 001 (JCB)	Dces	490	450						325			
EICHER SONA	Dces	625					540					
EICHER DI	Dces	450	470	470		460	470					400
EICHER NC	Dces	450	(Shakti)						325			350
B - 275 (STD)	Dces	880	880				990	880		800		750
B - 275 (O/S)	Dces										920	980
MAHINDRA DI	6192								DVM			
	Dces	1450	1500	1500			1150	1150	2350	1100	1000	1000
M/F 1035 (STD)	Dces	780	720		700		725					

Courtesy By : SETHI AGENCIES 3682/19, First Floor, Shabi Market, Mori Gate, Delhi-6 Ph.: (O) 23935586, 41464019 (M) 9810651022 (R) 27604232

Note: - We are publishing the net rates of the Delhi Market report which are just to give the readers and retailers an overview of the market. The magazine doesn't make any claim of goods being sold at these rates.

Market Update As on 23.06.2021

Earthmoving Machine Spares



Description	Rates Per Pc.	Description	Rates Per Pc.	Description	Rates Per Pc.
Tooth Point & Side Cutter & Bolts		King Pin New Model 1184	380	Ball Joint	52
Tooth Point	305	Slew Cylinder rod Side Pin 90198	380	Tie Rod End	850
Side Cutter JCB	1300	Stabilizer Pin 50530	200	Bucket Kollar Heavy	80
Tooth Point 70	315	Center Pin 10011	690	Bucket Koller Light	48
Tooth Pin 70	48	Center Pin 10091	790	Bucket Sleeve Old Model	200
Tooth Point Cutter Kit (Imported)	2400	Center Pin 8377	810	Bucket Sleeve New Model	225
Tooth Bolt JCB	23	Boom Pin 301633	1050	Hub Bold Big	70
Tooth Bolt Terex	27	Boom Dipper Joint Pin 50372	980	Hub Bold Small	60
Tooth Bolt CAT	27	Dipper Cylinder Pin 50483	480	Boom Spacer Heavy	115
Tooth Bolt L&T	32	Dipper Cylinder Pin 50437	480	Stub Axle New Model	370
Axle Bolt 8"	180	Bottom KPC Pin 40104 /40048	790	Stub Axle Old Model	410
Axle Bolt 9"	190	Lower KPC Pin 90165	890	Casting Parts For JCB	
Bushes For JCB		Tid Rod Pin (Big) 302365	130	Plantery Hub 5 Hole	3150
Bucket Bush 750	105	Tid Rod Pin (Small) 302366	100	Plantery Hub 10 Hole	3400
Bucket Bush 125	95	Gear Parts For JCB		CW Stud 5 Hole	2300
Bucket Bush 129	95	Annulus Ring (Induction Finish)	2000	CW Stud 10 Hole	2450
Bucket Bush 927	160	Planet Gear	480	Front Hub	1380
Liner Bush 10229	80	Sun Gear	380	Tipping Link	2050
Boom Pin Bush 131	160	Bearing 50200	290	Hydra Clamp Body1 Hole	725
Slew Cylinder Bush 982	160	Carrier Plate	1450	Hydra Clamp Body 2 Hole	725
Slew Cylinder Bush 983	160	Oil & Filters For JCB		Front Carrier Old Model	2800
Bucket Bush 898	175	Engine Oil 15 Lt.	4405	Front Carrier New Model	2900
Dipper Rod Bush 899	210	Transmission Oil 20 Lt.	5838	Differential Handi	4350
King Pin Bush 176	80	Rear Axle Oil 20 Lt.	5838	Axle Tube	10165
Center Pin Bush 548	190	Hydraulic Oil 20 Lt.	5020	Tipping Lever	3550
Bronze Bush 388	440	Air Filter 3DX	495	Bucket Plate 2.5'	2100
Bronze Bush 364	440	Air Filter 3DX 2011	495	Bucket Plate 3.0'	2400
Bronze Bush 10211	560	Oil Filter 3DX	270	Loader Plate	6000
Bronze Bush 176	145	Oil Filter 3DX 2011	280	Multi Items For JCB	
Pins for JCB		Transmission Filter	300	Grease Gun	390
Bucket Pin 12400	440	Hydraulic Filter	290	Grease Nipple Straight	3.5
Bucket Pin 4626	440	Fuel Filter Kit 2011	1380	Grease Nipple L-Type	10
Bucket Pin 20061	400	Fuel Filter Assy. 2011	2600	Crown Pinion	4800
Bucket Pin 50368	390	Sleeves For JCB		Yoke Flanger	725
Bucket Pin 50369	400	Hydra Clamp Bolt	375	Solenoid Coils	495
Bucket Pin 2062	440	Stabilizer Checknut	100	Cottor Pin Front Axle	30
Bucket Pin 50569	820	Cheknut Sleeve	100	Accelerator Cable 3DX	340
Loader Side Pin 3832	390	Dipper Sleeve 90MM-750	725	Accelerator Cable 3DX 2011 Model	360
Loader Side Pin 80001	380	Dipper Sleeve 90MM-129	725	Accelerator Inner 3DX	39

Courtesy By : **Sunny Earthmovers** Transport Nagar, Jaipur 302 003 Phone : 9352415926

T&C Apply
(Inclusive All Tax)

Note:- We are publishing the net rates of the Market report which are just to give the readers and retailers on overview of the market. The magazine doesn't make any claim of goods being sold at these rates.

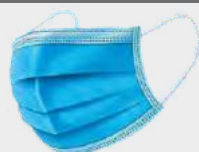

हम पहनें तो आप सुरक्षित
आप पहनें तो हम सुरक्षित
हम सभी पहनें तो देश सुरक्षित





TVS Brake Lining

MARKET UPDATE AS ON 06.07.2021

PARTICULAR	AF-180 BLACK	AF-63 WHITE
407 STD	980	590
407 1st O/S	520	630
407 2nd O/S	570	670
608 STD	570	670
608 1st O/S	630	710
608 2nd O/S	670	800
709 Air Brake STD	1120	720
709 Air Brake 1st O/S	1200	950
709 Air Brake 2nd O/S	1260	1100
909 Air Brake STD	1280	1120
909 Air Brake 1st O/S	1370	1130
909 Air Brake 2nd O/S	1450	1200
1109 Air Brake STD	1320	1150
1109 Air Brake 1st O/S	1420	1250
1109 Air Brake 2nd O/S	1500	138
TS/1 STD	1540	1750
TS/1 1st O/S	1660	1900
TS/2 STD	1600	1850
TS/2 1st O/S	1760	2050
Leyland 122 STD 5"	1100	
Leyland 122 1st O/S	1200	
Leyland 324 STD	1420	
Leyland 324 1st O/S	1540	
CLUTCH FACING		
Tata 407 All Type	330	
Tata 608/GB-30	420	
Tata GB-40	480	
Tata GB-75	1150	

BRAKE LINING (JEEP SECTION)

PARTICULAR	STD	1st O/S	2nd O/S
Marshall Rear	320	340	360
Commander 540	270	300	320
FC 150	230	250	260
Scorpio 122	460	500	590
207	290	320	360
Scorpio CRDI	630	670	700
Matador307/Tempo Trax	310	340	380

टायर एक्सपोर्ट 10% बढ़कर 14 हजार करोड़ रुपये के पार

ऑटोमोटिव टायर विनिर्माता संघ (एटमा) ने कहा कि देश में टायर एक्सपोर्ट 2020-21 के दौरान मूल्य के आधार पर 10 प्रतिशत बढ़कर 14,097 करोड़ रुपये हो गया है।

एटमा ने वाणिज्य मंत्रालय के ताजा आंकड़ों का हवाला देते हुए कहा कि इस दौरान मात्रा के आधार पर टायर का एक्सपोर्ट आठ प्रतिशत बढ़कर 3.64 करोड़ इकाई रहा। संघ ने कहा कि टायर एक्सपोर्ट में यह शानदार प्रदर्शन ऐसे समय में हुआ, जबकि कोरोना महामारी के कारण वित्त वर्ष 2020-21 की पहली तिमाही में टायर एक्सपोर्ट में 23 प्रतिशत की गिरावट आई थी। एटमा के चेयरमैन अंशुमान सिंघानिया ने



कहा कि चुनौतीपूर्ण समय में टायर एक्सपोर्ट में उल्लेखनीय वृद्धि उद्योग की क्षमता को दर्शाती है। एटमा के मुताबिक सरकार की ओर से की गई पहल से टायर उद्योग को एक्सपोर्ट के मोर्चे पर प्रतिस्पर्धी बनने में मदद मिली है। भारत में बने टायर दुनिया के 170 से अधिक देशों में एक्सपोर्ट किए जाते हैं। श्री सिंघानिया ने कहा कि टायर उद्योग अपने स्तर पर आत्मनिर्भर भारत अभियान को भी ताकत दे रहा है। एक्सपोर्ट बाजार में कदम बढ़ाने के साथ-साथ बढ़ती घरेलू मांग को पूरा करने के लिए घरेलू उत्पादन क्षमता को बढ़ाया जा रहा है। वित्त वर्ष 2019-20 में टायर एक्सपोर्ट में हल्की गिरावट को छोड़ दें, तो पिछले पांच साल में टायर एक्सपोर्ट 60 प्रतिशत बढ़ा

है। वित्त वर्ष 2015-16 में एक्सपोर्ट 8825 करोड़ रुपये था, जो वित्त वर्ष 2020-21 में 14097 करोड़ रुपये पर पहुंच गया।

एटमा के मुताबिक, सरकार की ओर से की गई पहल से टायर उद्योग को एक्सपोर्ट के मोर्चे पर प्रतिस्पर्धी बनने में मदद मिली। सरकार द्वारा



Distributor/Stockist:

Punjab Motor Store

61, Transport Nagar, Jaipur-302003

Mobile: 09829200031

बेतहाशा टायर आयात पर लगाम से भरोसा बढ़ा और उद्योग को ताकत मिली। भारत में निर्मित टायर दुनिया के 170 से अधिक देशों में एक्सपोर्ट किए जाते हैं। वित्त वर्ष 2020-21 में भारत में निर्मित टायरों के शीर्ष 5 एक्सपोर्ट बाजार अमेरिका, जर्मनी, फ्रांस, इटली और यूके रहे थे और शीर्ष 5 एक्सपोर्ट बाजारों में से प्रत्येक में टायर एक्सपोर्ट दोहरे अंकों में बढ़ा। इस दौरान देश में एक्सपोर्ट किए गए कुल टायरों के 17 फीसदी हिस्से के साथ अमेरिका भारतीय टायरों का सबसे बड़ा खरीदार बना। टायर उद्योग को टायर एक्सपोर्ट में तेजी बरकरार रहने की उम्मीद है। एटमा ने कहा कि टायर उद्योग एक्सपोर्ट के लिए नए बाजारों में कदम बढ़ाने की कोशिश जारी रखेगा।

संगठन का कहना है कि यदि कुछ बाधाओं, विशेषरूप से प्राकृतिक खबर (एनआर) से सम्बंधित बाधाओं को खत्म कर दिया जाए, तो टायर उद्योग में अगले 3-4 वर्षों में एक्सपोर्ट में उल्लेखनीय वृद्धि करने की क्षमता है।

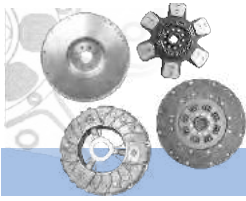

Market Update As On 06.07.2021

GCPA CLUTCH SPARES



HEAVY COMMERCIAL VEHICLES

Part No	Description	Rate
TATA PRIME - 430 DIA		
G-430PRI-F510	TATA PRIME 430 DIA CLUTCH DISC V.F510	9323
TATA 380 DIA - GB -75, (TATA 3518, 4018)		
G-T380-CCA	Tata 380 Dia Cover Assly.	8504
G-T380-HC-CD	Tata 380 Dia Clutch Disc (HC Facing) 36 Hole	4094
G-T380-F510	Tata 380 Dia Clutch Disc (Valeo F510 Facing) 36 Hole	4850
G-T380-F400	Tata 380 Dia Clutch Disc (Valeo F400 Facing) 36 Hole	4409
G-T380-BD	Tata 380 Dia Diagonal Button Disc	4384
G-AM381-DCA	Amw 380 Dia Cover Assly	10105
G-AM381-BD	Amw 380 Dia Button Disc (6 Paddle)	4246
G-T380-LK	Tata 380 Dia Lever Kit	1341
G-T380-SK	Tata 380 Dia Spring Kit	1089
G-T380-PPB	Tata 380 Dia Tawa with Needle Bush	2664
G-T380-PP	Tata 380 Dia Tawa / Pressure Plate	2526
G-T380-RP	Tata 380 Dia Release Plate	466
G-T380-BA	Tata 380 Dia Release Bearing	1316
TATA 353/352 DIA - GB-60, 14" (Tata 2515 TC, Eicher Truck)		
G-T352-CCA	Tata 352 Dia Cover Assly. 1.5"	8189
G-T353-CCA	Tata 352 Dia Cover Assly. 1.75"	8189
G-T352-CCA-WB	Tata 352 Dia Cover Assly. (Without Bearing)	7150
G-T352-CCA-PT	Tata 352 Dia Cover Assly. (Push Type)	7811
G-T352-BD	Tata 352 Dia Button Disc 6 paddle (1.5") (1.75")	3622
G-T352-F510	Tata 352 Dia Clutch Disc (Valeo F510 Facing)	3842
G-T352-MIN-LK	Tata 352 Dia Minor Lever Kit	875
G-T352-LK	Tata 352 Dia Lever Kit	1140
G-T352-SK	Tata 352 Dia Spring Kit	837
G-T352-LK-PT	Tata 352 Dia Lever Kit Push Type	1146
G-T352-PPB	Tata 352 Dia Tawa With Needle Bush	1933
G-T352-PP	Tata 352 Dia Tawa / Pressure Plate	1751
G-T352-BA	Clutch Release Bearing Tata GB-50, GB-60	1763
TATA 330 DIA, 13" (Tata 131310, 1612, 1613, 2513, 2518)		
G-T330-CCA-3L	Tata 330 Dia Cover Assly. 3 Lever	4409
G-T330-CCA-4L	Tata 330 Dia Cover Assly. 4 Lever 12 Hole	4283
G-T331-CCA-4L	Tata 330 Dia Cover Assly. 4 Lever 8 Hole	4283
G-T330-CCA-SM	Tata 330 Dia Sheet Metal Cover Assly	4145
G-T330-BD	Tata 330 Dia Button Disc 6 Paddle	3338
G-T330-AF	Tata 330 Dia Clutch Disc AF Facing	2330
G-T330-LK-3L	Tata 330 Dia Lever Kit 3 Lever	1039
G-T330-SK-3L	Tata 330 Dia Spring Kit 3 Lever	711
G-T330-LK-4L	Tata 330 Dia Lever Kit 4 Lever	976
G-T330-SK-4L	Tata 330 Dia Spring Kit 4 Lever	743
G-T330-PP-3L	Tata 330 Dia Tawa / Pressure Plate 3 Lever	1688
G-T330-PP-4L	Tata 330 Dia Tawa / Pressure Plate 4 Lever	1618
G-T330-C-3L	Tata 330 Dia Cover 3 Lever	1618
G-T330-C-4L	Tata 330 Dia Cover 4 Lever	1480
TATA 310 DIA, GB-40, 12" (Tata 1210/SE, 1312, 1109, 1510, 1612, LPT)		
G-T310-DCA	Tata 310 Diaph. Type Cover Assly	3401
G-T310-DCA-H/L	Tata 310 Diaph. Type Cover Assly H/L	3981
G-T310-AF	Tata 310 Dia Clutch Disc AF Facing Big Spring	1984
G-T310-CCA-4L	Tata 310 Dia Cover Assly. 4Lever	3282
G-T310-M-SS	Tata 310 Dia Clutch Disc S.Spring	1555
G-T310-AF-SS	Tata 310 Dia Clutch Disc AF Facing S.Spring	1820
G-T310-LK	Tata 310 Dia Lever Kit	648
G-T310-SK	Tata 310 Dia Spring Kit	440
G-T310-C	Tata 310 Dia Cover	1348

Part No	Description	Rate
G-T310-PP	Tata 310 Dia Tawa / Pressure Plate 4L	1259
G-T310-M-BS	Tata 310 Dia Clutch Disc Big Spring	1587
TATA 709 TURBO		
G-T280-DCA-TC	Tata 709 Turbo Diaphragm Type Cover Assly	2645
G-T280-DCA-NA	Tata 709 NA Diaphragm Type Cover Assly	2645
G-T280-TC	Tata 709 Turbo Clutch Disc AF Facing	1889
G-T280-M	Tata Clutch Disc 3.5mm Facing	1203
G-T280-MD	Tata Clutch Disc 4mm Facing	1366
G-T280-AF	Tata Clutch Disc AF Facing	1656
TATA 1210-S (GB-30)		
G-T280S-M	Tata 1210 Clutch Disc	1329
G-T280S-AF	Tata 1210 Clutch Disc AF Facing	1562
G-T280-CCA	Tata 1210 Cover Assly	2041
G-T280-LK	Tata-1210 Lever Kit	554
G-T280-SK	Tata-1210 Spring Kit	245
G-T280-PP	Tata-1210 Tawa / Pressure Plate	1089
G-T280-C	Tata-1210 Cover	655
TATA 407 GB-18 - 240 DIA / LCV		
G-T240-DCA-TC	Tata 407 Turbo 240 Dia Cover Assly	1858
G-T240-DCA-NA	Tata 407 240 Dia NA Cover Assly	1858
G-T240-AF-TC	Tata 407 Turbo 240 Dia Clutch Disc Hi-Copper	1417
G-T240-AF-RE	Tata 407 240 Dia Clutch Disc AF	1417
G-T240-M	Tata 407 240 Dia Clutch Disc Reg	1146
TATA ACE, IRIS, NANO		
G-T170-SET	Tata ACE Set	1499
G-T170-DCA	Tata ACE Cover Assly.	869
G-T170-AF	Tata ACE Clutch Disc AF	705
G-T151-SET	IRIS Clutch Cover Assly Combo Set	1077
G-T152-SET	NANO Clutch Cover Assly Combo Set	1077
LEYLAND 15", 380 Dia (2516)		
G-AL380-CCA	Leyland 15" Cover Assly.	6595
G-AL385-CCA	Leyland 380 Dia Cover Assly. Lever Type	8492
G-AL381-BD	Leyland 15" Button Disc 1.5", 1.75"	3874
G-AL380-AF	Leyland 15" Rigid Type Clutch Disc AF Facing	2765
G-AL381-510MCC	Leyland 15" Cushioned Org Clutch Disc F510 MCC	4246
G-AL380-M	Leyland 15" Rigid Type Clutch Disc	2324
G-AL380-LK	Leyland 15" Lever Kit	944
G-AL380-LK-WB	Leyland 15" Lever Kit Without Braket	818
G-AL380-SK	Leyland 15" Spring Kit	629
G-AL380-BP	Leyland 15" 4L Back Plate	2022
G-AL380-FP	Leyland 15" 4L Face Plate 19MM	1719
LEYLAND 14"		
G-AL352-CCA	Leyland 14" Cover Assly 4 Lever	6136
G-AL352-M	Leyland 14" Clutch Disc	2091
G-AL353-F510	Leyland 14" Cushioned Org Clutch Disc F510	4183
G-AL352-AF	Leyland 14" Clutch Disc AF Facing	2494
G-AL352-BD	Leyland 14" Button Disc 6 Paddle	3773
G-AL353-AF	Leyland 14" Clutch Disc Hino AF Facing	2494
G-AL353-M	Leyland 14" Clutch Disc Hino	2091
G-AL352-WP	Leyland 14" Withdrawal Plate	270
G-AL352-LK	Leyland 14" Lever Kit	944
G-AL352-LK-WB	Leyland 14" Lever Kit Without Braket	818
G-AL352-SK	Leyland 14" Spring Kit	598
G-AL352-BP	Leyland 14" 4L Back Plate	1984
G-AL352-FP	Leyland 14" 4L Face Plate 13MM	1348

Courtesy By : **SHEEL AUTO PARTS 9**, Guru Nanak Auto Market, Kashmere Gate, Delhi-6 (M) 9811401472, 8386394400

Note:- We are publishing the net rates of the Delhi Market report which are just to give the readers and retailers an overview of the market. The magazine doesn't make any claim of goods being sold at these rates.



Market Update As On 17.04.2021

GCPA CLUTCH SPARES

HEAVY COMMERCIAL VEHICLES



Part No	Description	Rate
LEYLAND 310/330 Dia (Leyland Comet)		
G-AL310-DCA	Leyland 310 Dia Cover Assly Diaphragm Type	3540
G-AL330-DCA	Leyland 13" Dia Cover Assly Diaphragm Type	5039
G-AL310-AF	Leyland 310 Dia 12" Clutch Disc AF Facing	1984
G-AL330-CCA	Leyland 330 Dia Cover Assly. Lever Type	4283
G-AL330-AF	Leyland 330 Dia 13" Clutch Disc AF Facing	2362
G-AL330-BD	Leyland 330 Dia Button Disc 6 Paddle	3370
G-AL330-LK	Leyland 330 Dia Lever Kit	1007
G-AL330-SK	Leyland 330 Dia Spring Kit	743
VOLTAS FORKLIFT 280 DIA 11"		
G-280V-CCA	Voltas 280 Dia Cover Assly	1984
G-280V-AF	Voltas 280 Dia Clutch Disc AF Facing	1480
G-280V-M	Voltas 280 Dia Clutch Disc	1272

Part No	Description	Rate
VIKRAM / CHAMPION		
G-160V-SET	Vikram Three Wheeler Set 2in1Diaphragm Type	1089
G-160V-DCA	Vikram Three Wheeler Cover Assly Diaphragm Type	680
G-160V-AF	Vikram Three Wheeler Clutch Disc	409
G-160C-DCA	Champion Three Wheeler Cover Assly Diaphragm Type	680
G-160C-AF	Champion Three Wheeler Clutch Disc	409
M & M BOLER SET		
G-BOL240-SET	M & M Bolero Set	3130
G-BOL240-DCA	M & M Bolero Diaph. Cover Assly.	1927
G-BOL240-DISC	M & M Bolero Clutch Disc	1215
BAJAJ GC-1000 3 WHEELER (160MM/6.25")		
G-160B-DCA	Bajaj GC-1000 Cover Assly Diaphragm Type	680
G-160B-AF	Bajaj GC-1000 Clutch Disc	409

FLY WHEEL ASSEMBLY & FACINGS

PART NO	DESCRIPTION	RATES
TATA, FLY WHEEL ASSLY		
G-352-FWA-173	Fly Wheel Assly. 352 Dia 173 Teeth	3868
G-352-FWA-138	Fly Wheel Assly. 352 Dia 138 Teeth	3868
G-352-FWA-138S	Fly Wheel Assly. 352 Dia 138 Teeth Sensor	4069
G-352-FWA-146S	Fly Wheel Assly. 352 Dia 146 Teeth Sensor	4346
G-352-FWA-146	Fly Wheel Assly. 352 Dia 146 Teeth Sensor	4138
G-330-FWA-125	Fly Wheel Assly. 330/310 Dia 125 Teeth	3338
G-330-FWA-125S	Fly Wheel Assly. 330/310 Dia 125 Teeth Sensor	4321
G-330-FWA-126	Fly Wheel Assly. 330/310 Dia 126 Teeth	4302
G-330-FWA-159	Fly Wheel Assly. 330/310 Dia 159 Teeth	3868
G-352-FWA-140	Fly Wheel Assly. 352 Dia 140 Teeth	3868
G-330-FWA-127	Fly Wheel Assly. 330/310 Dia Hole Type 127 Teeth	3868
G-380-FWA-380	Fly Wheel Assly 380 Dia 138 Teeth	6438
G-240-FWA-114	FLYWHEEL ASSLY.240 DIA 114 TEETH	3313
G-395-FWA-146	FLYWHEEL ASSLY 395 DIA BHARAT BENZ	6677
G-430-FWA-160	FLYWHEEL ASSLY 430 DIA BHARAT BENZ	7011
BUTTON		
CDB-LEYLAND	LEYLAND CLUTCH BUTTON	1618
CDB-SWARAJ-TR	SWARAJ TRACTOR BUTTON	1240

PART NO	DESCRIPTION	RATES
TATA, FLYWHEEL RING,		
G-352-FWR-173	Fly Wheel Ring. 352 Dia 173 Teeth	648
G-352-FWR-138	Fly Wheel Ring. 352 Dia 138 Teeth	648
G-352-FWR-138S	Fly Wheel Ring. 352 Dia 138 Teeth Sensor	648
G-352-FWR-146	Fly Wheel Ring. 352 Dia 146 Teeth	648
G-330-FWR-125	Fly Wheel Ring. 330/310 Dia 125 Teeth	686
G-330-FWR-125S	Fly Wheel Ring. 330/310 Dia 125 Teeth Sensor	686
G-330-FWR-126	Fly Wheel Ring. 330/310 Dia 126 Teeth	736
G-330-FWR-159	Fly Wheel Ring. 330/310 Dia 159 Teeth	736
G-330-FWR-127	Fly Wheel Ring. 330/310 Dia 127 Teeth	736
FACINGS - ASBESTOS / ASBESTOS FREE (AF)		
G-280-3.5-AF	Tata 280 Dia AF Facing Set 3.5mm	346
G-280-4MM	Tata 280 Dia Facing Set 4mm	163
G-280-4MM-AF	Tata 280 Dia AF Facing Set 4mm	384
G-310-M	Tata 310 Dia Facing Set	182
G-310-AF	Tata 310 Dia AF Facing Set	453
G-330-AF	Tata 330 Dia AF Facing Set	585
G-240-AF	Tata 407 32 / 36 Hole AF Facing Set	277
G-380-36H-AF	Tata 380 Dia 4.5mm 36 Hole High Copper	1385

Courtesy By : **SHEEL AUTO PARTS 9**, Guru Nanak Auto Market, Kashmere Gate, Delhi-6 (M) 9811401472, 8386394400

Note:- We are publishing the net rates of the Delhi Market report which are just to give the readers and retailers on overview of the market. The magazine doesn't make any claim of goods being sold at these rates.



**Manufacturer of Clutch Pads, Sintered Disc Brake Pads
Clutch Facing & Clutch Plates**

Yaman Engitech Pvt. Ltd.
Plot No. 50 Eco Tech - 3 Udyog Kendra -2 Greater Noida
For Business Enquiry Please Contact
Mr. Anuj Kapoor # 7827384775 Email : info@yamanengitech.in

Distributors & Stockist Enquiries Solicited



KCBP
Kapoor Clutch & Brake Pads



Market Update As On 17.04.2021

GCPA CLUTCH SPARES

TRACTORS



PART NO.	DESCRIPTION	RATES
PTL SWARAJ/SONALIKA (280mm Dia/11"/12*)		
G-280SN-CCA	Sonalika Tractor 11" Cover Assly	1952
G-280SN-AF	Sonalika Tractor 11" Clutch Disc AF Facing	1083
G-280SN-M	Sonalika Tractor 11" Clutch Disc	844
G-280SN-4BD	Sonalika Tractor 11" Button Disc 4 Fan	2589
G-280SN-5BD	Sonalika Tractor 11" Button Disc 5 Fan	2633
G-310SN-6BD	Sonalika Tractor 12" Button Disc 6 Fan	3219
G-SN2845-HK	Sonalika Tractor 11" Clutch Disc AF 40H	1392
G-ITL-PTO	Sonalika Tractor PTO Clutch Disc AF 24H	1978
G-295SN-M	Sonalika Tractor 11" PTO Clutch Disc 24 Hole	938
G-295SN-AF	Sonalika Tractor 11" PTO Clutch Disc 24 Hole AF	1039
G-SW-COM-DISC	Swaraj Combine Clutch Disc	3338
G-SW-COM-CCA	Swaraj Combine Cover Assly	4409
G-SW310-CCA	Swaraj Tractor 310 Dia Cover Assly	3282
G-SW310-DCA	Swaraj Tractor 310 Dia Dca Cover Assly	3401
G-SW-ECO-BD	Swaraj Combine Economy Button Disc 6 Fan	3004
G-280SN-DCA	Sonalika Tractor 11" Cover Assly, Diaph. Type	2620
PTL SWARAJ (280mm Dia/11"/12*)		
G-281PTL-AF	PTL 11" Clutch Disc 855 Rigid Type AF Facing	995
G-281PTL-M	PTL 11" Clutch Disc 855 Rigid Type	799
G-282PTL-AF	PTL 11" Clutch Disc 735 AF Facing	1272
G-282PTL-M	PTL 11" Clutch Disc 735	1007
G-284PTL-HK	PTL 11" Clutch Disc AF 40H	1398
G-283PTL-AF	PTL 12" Clutch Disc 735 AF Facing	1688
G-283PTL-M	PTL 12" Clutch Disc 735	1436
G-280SWA-4BD	Swaraj Tractor 11' Button Disc 4BD	2589
G-PTL286-HK	Swaraj Main PTO Clutch Disc AF 40H	1429
G-280PTL-AF-PTO	PTL PTO 11" Clutch Disc 18 Hole AF Facing	1083
G-280PTL-M-PTO	PTL PTO 11" Clutch Disc 18 Hole	982
FORD 3600 (280 mm Dia/11")		
G-280F-CCA	Ford Tractor 11" Cover Assly.	1952
G-280F-DCA	Ford Tractor 11" Cover Assly, Diaph. Type	2620
G-280F-AF-PTO	Ford Tractor 11" PTO Clutch Disc AF Facing	1234
G-280F-AF	Ford Tractor 11" Clutch Disc AF Facing	1240
G-280F-M	Ford Tractor 11" Clutch Disc	1051
G-280F-4BD	Ford Tractor 11" Button Disc 4 Fan	2463
G-280F-5BD	Ford Tractor 11" Button Disc 5 Fan	2507
G-280F-C	Ford Tractor 11" Cover	629
G-280F-PP	Ford Tractor 11" Tawa/Pressure Plate	957
G-280F-LK	Ford Tractor 11" Lever Kit	529
G-280F-SK	Ford Tractor 11" Spring Kit	232
H.M.T. ZETOR - 2011/2511 & 5911 (280mm Dia/11")		
G-1701H-M	HMT Tractor 11" Clutch Disc	799
G-1702H-M	HMT Tractor 11" Clutch Disc	799
G-1703H-M	HMT Tractor 11" Clutch Disc	799
MAHINDRA & MAHINDRA-INTER- 434/444 & 275, ARJUN, BP (280mm Dia10"/11")		
G-280MMS-CCA	M & M 11" Cover Assly Strap Driven	2198
G-280MM-CCA	M & M 11" Cover Assly. 434/444	2198
G-280MM-CCA275	M & M 10" Cover Assly. 275	1782
G-280MM-DCA	M & M 11" Cover Assly, Diaph.Type	2620
G-280MM-AF	M & M 11" Clutch Disc 434/444 AF Facing	1240
G-280MM-M	M & M 11" Clutch Disc 434/444	1146
G-280MM-HK	M & M 11" Arjun Clutch Disc AF Facing	1807
G-310MM-6BD	M & M 12" Button Disc 6 Fan	3219
G-280MM-5BD	M & M 11" Button Disc 5 Fan	2494
G-280MM-4BD	M & M 11" Button Disc 4 Fan	2450
G-280MM-3BD-PTO	M & M 11" Button Disc 3 Fan	2450
G-280MM-275-AF	M & M 10" Clutch Disc 275	617
G-280MMS-AF	M & M 11" Strap Driven Clutch Disc	1133
G-280MM-C	M & M 11" Cover 434/444	592
G-280MM-PP	M & M 11" Tawa/Pressure Plate	768
G-280MM-LK	M & M 11" Lever Kit	472
G-280MM-SK	M & M 11" Spring Kit	201

PART NO.	DESCRIPTION	RATES
G-280MM-RP	M & M 11" Release Plate	214
G-280MMS-LK	M & M 11" Lever Kit	472
G-280MMS-SK	M & M 11" Spring Kit	201
G-280MM-275-LK	M & M 10" Lever Kit	214
G-280MM-275-SK	M & M 10" Spring Kit	188
G-280MM-275-PP	M & M 10" Tawa/Pressure Plate	755
G-280MM-275-RP	M & M 10" Release Plate	125
G-MAR280-DCA	M & M 11" 280 Diaph. Arjun Cover Assly	2576
G-MAR280-DISC	M & M 11" 280 Diaph. Arjun Clutch Disc AF	1839
TAFE/EICHER - MASSEY (280mm Dia10"/11"/12")		
G-280E-AF	Eicher Tractor 11" Clutch Disc AF	1083
G-280E-DCA	Eicher Tractor 11" Cover Assy, Diaph	2620
G-235E-M	Eicher Tractor 9.25" 255 Rigid type Clutch Disc	592
G-235E-AF	Eicher Tractor 9.25" 255 Rigid type AF Clutch Disc	667
G-255E-M	Eicher Tractor 10" 255 Rigid type Clutch Disc	598
G-255E-AF	Eicher Tractor 10" 255 Rigid type AF Clutch Disc	680
G-255TF-PTO-AF	Tafe 10" 255 Clutch Disc AF Facing	1234
G-255TF-M	Tafe 10" 255 Rigid type Clutch Disc	598
G-255TF-AF	Tafe 10" 255 Rigid type Clutch Disc AF Facing	680
G-280TFM-M	Tafe 12" 245 Clutch Disc	1051
G-280TFM-AF	Tafe 12" 245 Clutch Disc AF	1228
ESCORT / YELLOW LINE - 355 (280mm Dia/11")		
G-280EY-CCA	Escort Tractor 11" Cover Assly. 355 &Y/L	2047
G-280EY-AF	Escort Tractor 11" Clutch Disc AF Facing	1505
G-280EY-M	Escort Tractor 11" Clutch Disc	1196
G-29001-EY	Escort Tractor 11" Clutch Disc AF 4mm Facing	1518
G-280EY-PP	Escort Tractor 11" Tawa/Pressure Plate	995
G-280EY-LK	Escort Tractor 11" Lever Kit	459
G-280EY-SK	Escort Tractor 11" Spring Kit	232
FARMTRAC - 60 (310mm Dia/12")		
G-310EF-AF	Escort Tractor 12" Main Clutch Disc AF	1555
G-310EF-M	Escort Tractor 12" Main Clutch Disc	1461
POWER TRACK		
G-280PAT-AF	Power Track 11" Clutch Disc AF	1291
PREET COMBINE (310mm Dia/12")		
G-PRE310-DISC	Preet Combine Clutch Disc AF	1984
G-PRE280-5BD	Preet Tractor 11' Button Disc 5 Fan	2557
G-PRE310-6BD	Preet Tractor 12" Button Disc 6 Fan	3219
G-PRE310-M	Preet Combine Clutch Disc	1587
JOHN DEERE TRACTOR (280mm Dia/11")		
G-JD280-AF-19SPL	John Deere 11" Clutch Disc AF 19SPL	1625
G-JD280-DISC-AF	John Deere 11" Clutch Disc AF	1814
G-JD280-DISC	John Deere 11" Clutch Disc AF	1889
G-JD280-DCA	John Deere 11" Cover Assly Diaph. Type	2645
G-280JD-DCA	John Deere 11" Cover Assly Diaph. Type	2696
G-JD280-AF-PTO	John Deere 11" Clutch Disc PTO 24H AF	1203
G-JD280-4BD-13S	John Deere 11" Button Disc 4 Fan 13 SPL	2494
G-JD280-5BD-13S	John Deere 11" Button Disc 5 Fan 13 SPL	2557
G-JD280-3BD	John Deere 11" Button Disc 3 Fan	2236
G-JD280-4BD-19S	John Deere 11" Button Disc 4 Fan 19SPL	2494
G-JD280-5BD-19S	John Deere 11" Button Disc 5 Fan 19SPL	2557
NEW HOLLAND TRACTOR 280MM (11")		
G-240NH-4BD	New Holland 240 Dia Button Disc 4 Fan	2425
G-240NH-5BD	New Holland 240 Dia Button Disc 5 Fan	2494
G-NH240-AF-R	New Holland Tractor Clutch Disc AF	1417
G-NH240-M	New Holland Tractor Clutch Disc M	1146
G-NH240-DISC	New Holland Tractor Clutch Disc	1417
G-NH240-DCA	New Holland Tractor DCA Cover Assly	1858
G-NH240-AF	New Holland 9.25" Clutch disc AF	1222
G-NH240-AF-PTO	New Holland Clutch Disc PTO 24H-AF	1203
G-NH280-AF-14SPL	New Holland Tractor 280 Clutch Disc AF	1555
ACE TRACTOR (280mm Dia/11")		
G-280ACE-CCA	Ace Tractor Cover Assly	2047
G-282-AC	Ace Tractor Clutch Disc	1272

Courtesy By : SHEEL AUTO PARTS 9, Guru Nanak Auto Market, Kashmere Gate, Delhi-6 (M) 9811401472, 8386394400

Note:- We are publishing the net rates of the Delhi Market report which are just to give the readers and retailers an overview of the market. The magazine doesn't make any claim of goods being sold at these rates.

Required
Area wise Sales &
Marketing Team



Rings

Rollers

Bearings

The Leading and Pioneer's of Rollers for Bearings

SINCE-1964

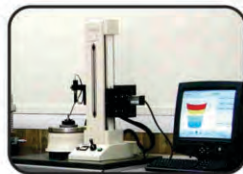

Quality Achieve by World Class Quality Control Equipments



Manufactured By :

KANSARA ENGINEERS PVT. LIMITED

E-36, M.I.A. Phase II, Basni, JODHPUR-342 005 (INDIA)

Tel. : 0291-2745500, 2745501 Fax : 0091-291-2745502

e-mail : skbearings@skbearings.com, sales@skbearings.com

visit us at www.skbearings.com

Distributor/Dealership Enquiry solicited at unrepresented area

AVS[®]

S I N C E 1 9 7 7

District-wise
STOCKISTS/DISTRIBUTORS
Required on Simplified & Attractive Terms
Like Mutually Agreed Targets etc.
Interested Parties may Please Contact on
Mob. 9810505583 for Discussion.

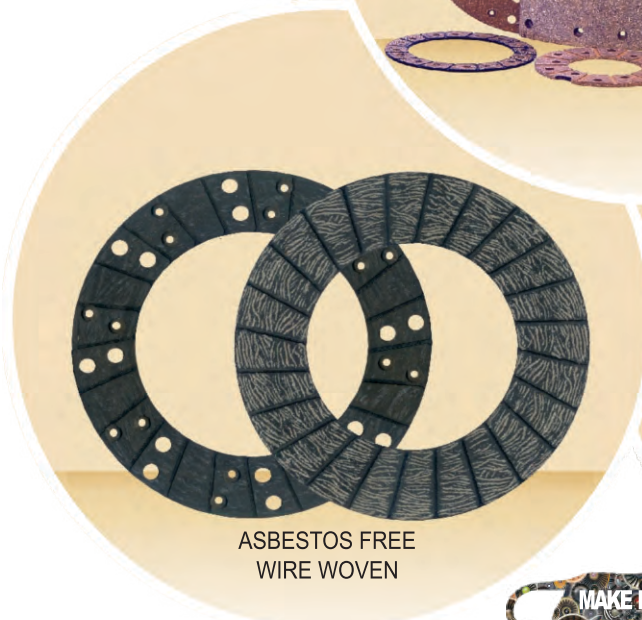

ASBESTOS FREE
WIRE WOVEN

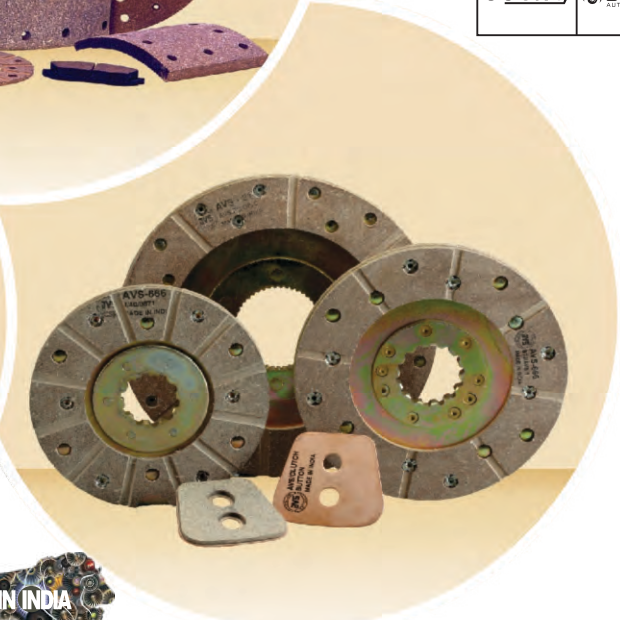

IATF-16949, TS-16949, ISO-9001 & ISO-14001 Certified Company

O. E. TO :

AVS BRAKE LININGS PVT. LTD.

209, Hemkunt Chambers, 89, Nehru Place, New Delhi-110 019
Ph.: 91-11-46585479 (Mobile) 09810505583 Fax : 91-11-26239840
E-mail : avsbrakelinings@yahoo.co.in
Website : www.avsbrakelinings.com

ISO 14001 REGISTERED	CB-017	SYSTEM CERTIFIED
		ISO 9001:2008 No. 16522/0
		ISO/TS 16949:2009 No.05225/0
		IATF/16949-2016 No.05225/0

QUALITY IS OUR FOUNDATION

BALL & TAPER ROLLER BEARINGS

AN
ISO 9001-2000
COMPANY



Factory :

AM-TECH INDUSTRIES

Aji G.I.D.C., C-1/3, Opp. Vikram Value, Rajkot-360 003 Ph.: 0281-2387088 / 2385722

Mobile : 9825215876 Email : amtechindustries@yahoo.in

Visit us at : www.amtechbearings.com



FIRST AUTO

Genuine Manufacturer

Genuine Spares

Genuine Price

AUTO SPARES



TATA



Mahindra



TATA ACE





Manufacturer of

Tata 407, Mahindra, Max, Marshal FC, Sumo & Many More Items of Jeep & Tractor Parts & Cycle Parts

SHANTI ENTERPRISES

Plot No. 1939, Street No.3, Kalsian Street, Sewak Pura
Gill Road, Ludhiana (Punjab)

Mobile : 85280-31792, 83607-81966
E-mail : shantienterprisesanjeev@gmail.com



GSY
AUTOMOTIVE PARTS

Registered Trade Mark No. 3279410



Specialist In : Bell Crank Washer, Kamani Cotter, Kamani Washer, Kamani Pin
Kamani Bolt, Center Bolt, Bell Crank Pin, Wheel Spanner, Foundation Washer
Rana Nut, K. Karnail Nut, Taper Washer

Jai Prakash Sachdeva
(Pappu)

J. P. TRADERS

1227, Mahal Sarai, Near Big Happy School, Chabiganj
Kashmere Gate, Delhi-110 006 Phone : +91-11-42408024
Mobile : +91-9811328800, 8178881001



GURUTM



Amrit Tools & Agriculture

Manufacturers & Suppliers Estd. - 1978

All Size/Kind of Light & Heavy Duty Tractor Trolley Hub, Mechanical & Hydraulic Jack
33/163-D, Ganga Gauri Bagh, Near Jain Market, Balkeshwar, Agra-282004 (U.P.)
Mobile : +919897201527, +91-9837215192 E-mail : gurujacksagra@rediffmail.com

Distributor Enquiries are Solicited



MAAKSL

Top Selling Product
Mfgd. in India





Manufactured By :
MAAKSL INCANDESCENCE EQUIPMENTS PVT. LTD.
#4-48/4/A, R. C. I. Road, Balapur Village, R.R. Dist. Hyderabad-500 005
☎ 040-24445195 Fax : 040-24330952

Sales Office :
📍 321, 3rd Floor, Shubam Tower, Neelam-Bata Road, Faridabad (Haryana)
✉ maaksl@gmail.com mdassofbd@gmail.com Website : www.maaksl.in
☎ 9313486272 Customer Care No. 0129-4003197

MAAKSL

Clutch Buttons & Diaphragm Springs



FOR THE HEAVIEST OF VEHICLE & THE TOUGHEST OF TERRAINS



Dac Wheel Bearing | Clutch Bearing | Hydraulic Clutch Bearing | Dac Roller Bearing
Wheel Hub Assembly | Air Conditioner Bearings | Alternator Bearings
Timing Belt Tensioner | Automitve Tensioner Bearings | Ball Bearing | Roller Bearing



Importers
For All Types of New Generation Cars
Bearings & Auto Parts From China

Valino Automotives

J-5/66, Lower Ground Floor
Rajouri Garden, New Delhi - 110027
Phone : +91 9999465058
Email : valinoautomotives@gmail.com
Website : www.valinoautomotives.co.in



AUTO PARTS



Manufacturer of
High Quality
Center Bolts
Spring Pins
U-Bolts
Jack Rods
Spring Bushes
Wheel Spanners
Trailer Parts
Eye Bolts (Leyland)

The Best in Every Test



Excellent Performance in Tata & Leyland Parts

BHIM AUTO INDUSTRIES

Campa Cola Road, Municipal Park Chowk, Dhandari Kalan, Ludhiana-141 014
Phone: (O) 0161-5012341 (M) 94170-35334, 94175-93386
E-mail : supertightst@hotmail.com





TUFF

Manufacturer & Exporters of
Flywheel Ring Gears, & All kinds of Forging Products



DISTRIBUTOR
ENQUIRIES
SOLICITED



Widest Range of
Flywheel Ring Gears Induction
Hardened For Automotive Tractors
Generators & Heavy Engines of
Earthmovers Since 1969

RBI TUFF

R. B. INDUSTRIES

29/1, Baba Deep Singh Nagar, Pathankot Road, By-Pass, Jalandhar-144 012 (Ph.)
Phone : +91-181-5140101 Mobile : 9814121064, 8699418996 Email : rbituff@gmail.com

Works : Street No.1, Mubarekpur Sheikhe Industrial Association, Near 3 Star Motors, Hoshiarpur Road, Jalandhar-144 025



TOYO SEAL GASKETS

QUALITY PRODUCTS

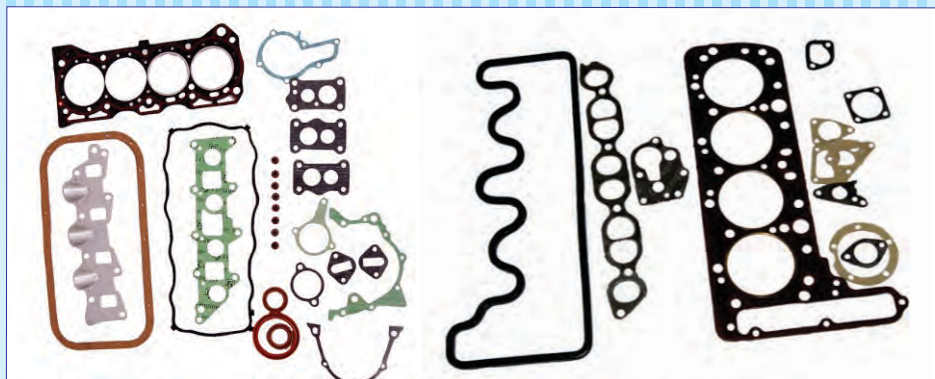

Gaskets for New Generation Car, LCV's & Commercial Vehicles

LINK ENTERPRISES (Regd.)

63, P. S. Jain Motor Market, Kashmere Gate, Delhi - 110006
Phone : 011-65474754, 43465287, 64745287, 09810449526 E-mail : linkgasket_ind@yahoo.co.in
Visit us at : www.toyoalgaskets.com



All Type of Friction Automotive Products

SRF

Clutch Pads
Clutch Buttons
Brake Linings

Complete Range of Tata, Leyland
& All HCV's & LCV's



Sai Reliable Frictions

Plot No. 282, Sector-58, Faridabad (Haryana)
E-mail : saireliablefriction@gmail.com
Phone : +91-9999348587

Distributor Enquiry Solicited For Unrepresented Areas

Gsdelite®

MFRS. & EXPORTERS OF
AUTOMOTIVE CHASSIS PARTS,
TRAILER PARTS & ALL TYPE OF
S.G. IRON CASTING

*Specialist in: Hanger,
Shackle, Bushes & Hubs
for all Indian & Imported
Vehicles*



DEALERS & DISTRIBUTORS
ENQUIRY SOLICITED

G.S. Auto Industries Pvt. Ltd

Preet Nagar, Sodal Road, Jalandhar City (Punjab)
Ph.: 0181-5083759, (M): 094174-41648 Email: gsautovikas@gmail.com

ALLIED PANTHER

KAG[®] AUTO PARTS

We have your *vehicle* in mind
Estd. 1981

Required
Distributors

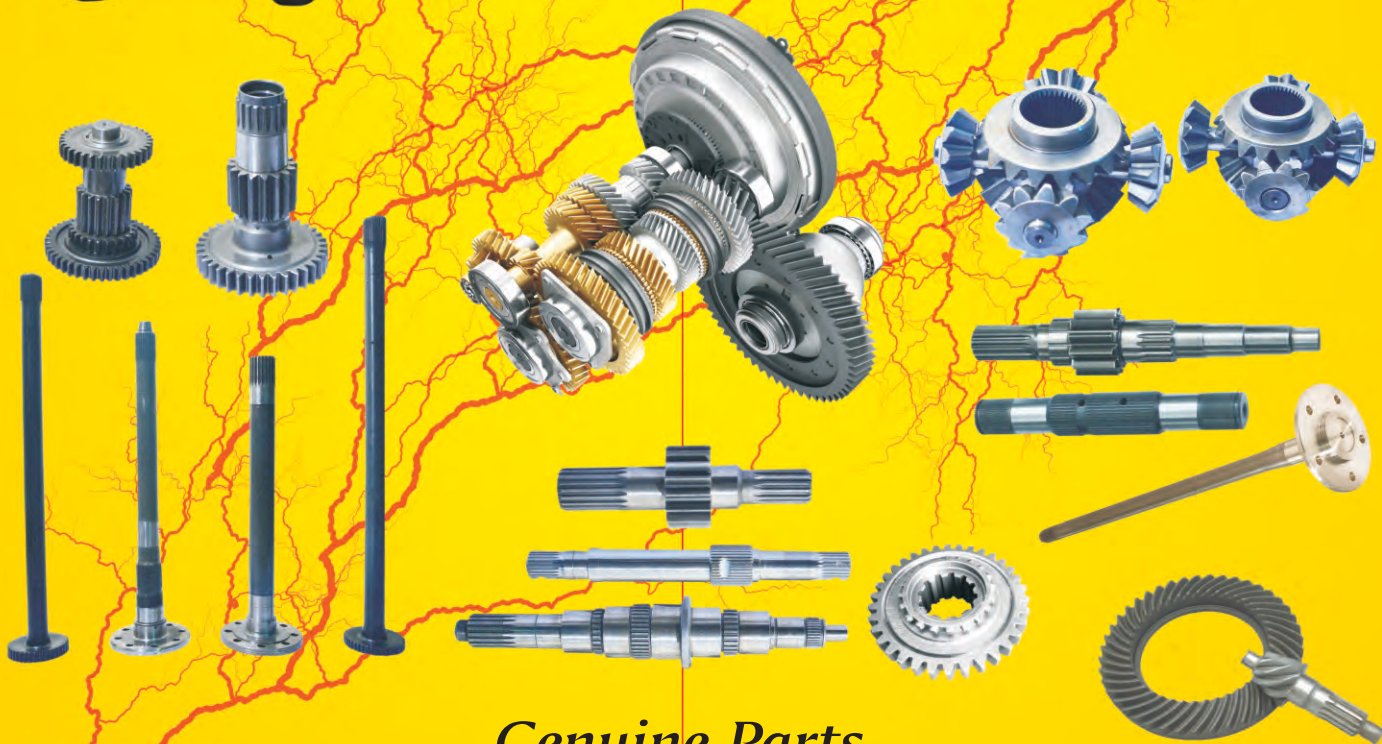

Genuine Parts

PRODUCT OF HIM TEKNOFORGE LTD.

WWW.HIMTEKNOFORGE.COM

For Trade Enquiry Please Contact

Him Teknoforge Ltd.

Village Billanwali, Baddi-173 205 (Himachal Pradesh)

Contact : 09805094421, 098150-22222 Email : gulshan@himgroup.net marketing@htfgear.co.in

Complete Range of
Gears, Shafts, Axles
Crown Wheel Pinion
Spider Kits & King Pins
For Tractors & Trucks

Required Distributors Segmentwise For Tata & Tractors in State of

Jharkhand, Odisha, West Bengal, Assam, Chattisgarh, Gujrat, Maharastra, Rajasthan, M.P., U.P., U.K., Haryana, Punjab & J&K



Drive Smart
Your Companion For Safe Ride



PRODUCTS

- BELL CRANK BUSH
- SPRING BUSH
- KING PIN BUSH
- KING PIN BEARING
- TRAILER BUSH & PIN
- GEAR SLIDER PAD
- & Other Various BUSHES
- BELL CRANK PIN
- SPRING PIN
- CENTER BOLTS
- 'U' BOLTS

DURABLE

RELIABLE

QUALITY GUARANTEED

Coming Soon! Brake Linings & Grease

Complete Range of :

An ISO 9001 : 2008 Certified Co.



Manufactured & Marketed By

AMRIT AUTO ANCILLARIES AND COMPANY

(A Unit of Poddar Group of Companies)

A6/1, Jhilmil Industrial Area, Near Dilshad Garden

Metro Station, Shahdara, Delhi- 110 095

E-mail : info@amritauto.co.in Website : www.amritauto.co.in

Tel. No. : 011-40396667

Mobile : 9311210123, 8368674652





- U.J. CROSSES
- STEERING & SUSPENSION PARTS
- STEERING CROSS ASSEMBLIES
- RUBBER PARTS
- CENTER BEARINGS ASSEMBLIES
- WATER PUMP ASSEMBLIES
- BRAKE PADS



MATADOR

GENUINE SPARES

www.matador.net.in

AN **ISO 9001:2015** Company

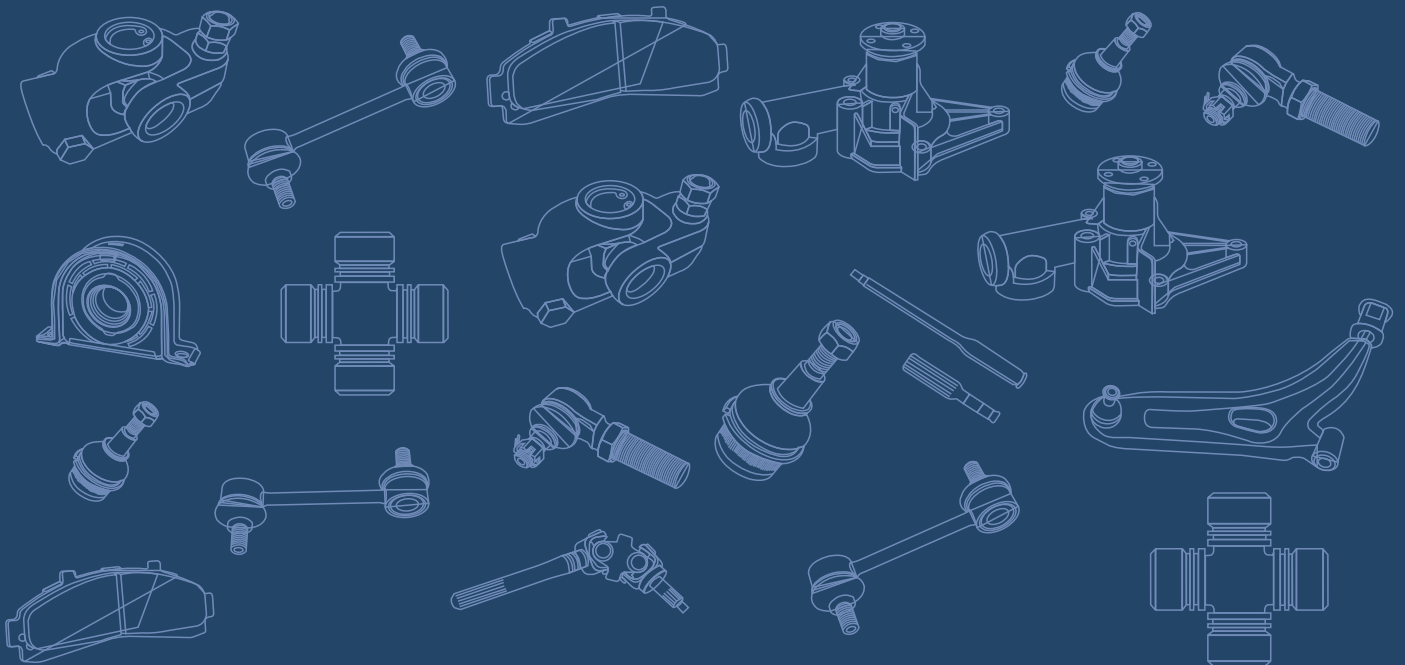

For Business Enquiry Contact Pankaj Handa (P.R.M) 9810218021