

"We help your Business to Grow"

आवश्यक सूचना

हमारे सभी पाठकों, सम्मानीय विज्ञापन दाताओं व सभी सदस्यों को यह सूचित किया जाता है कि गत 37 वर्षों में 'परिवहन सम्पदा' पत्रिका की पूर्व में कभी भी अन्य किसी भी नाम से कोई पत्रिका या इससे मिलते जुलते नाम से कोई अन्य पत्रिका ना तो प्रकाशित हुई है और ना ही भविष्य में इस प्रकार की पत्रिका प्रकाशित करने को परिवहन सम्पदा प्रकाशक मण्डल की योजना है।
(देखें पृष्ठ 16)



Registered with the Registrar of News Paper for India Under No. 38126/81
Postal Registration No. Jaipur City/211/2015-2017

परिवहन सम्पदा

जहाँ जाइयेगा, हमें पाइयेगा

36 वर्षों से ऑटोमोबाइल क्षेत्र में देश की एक मात्र अग्रणी पत्रिका

Register at www.parivahansampda.in www.parivahansampda.com and access a Whole New World of Automobile Trade

Year : 37 / Issue : 16 / 30th November, 2017 (Fortnightly) / Price 20/- / Yearly 400/- / 3 Yearly 1000/- / 5 Yearly 1500/- / Life 3000/- / Page-92



GEARS

Products of Latest Technology

**GEARS, CROWN WHEEL & PINION SET
TATA MULTI AXLE & TRACTORS**



Manufactured By

PUNJAB BEVEL GEARS LTD.

B-44/1, Site-IV, Industrial Area, Sahibabad-201 010 Ghaziabad (U.P.)
Manish Chauhan (Sr. Manager - Marketing) Mobile No. 09810372264
Email : manish.chauhan@pbgi.in



Matador®

(Registered Trade Mark No.:- 1189456)

UNIVERSAL JOINT CROSS KIT

Perfect As per OEM Specification

MADE IN
SUPERB
QUALITY
GREAT INDIA

- ★ **INDIA'S First**
Complete U.J. Cross
Range With **Original Oil Seal**.
- ★ **Grinded Circlips (Lock)**
Are Used As Per **O.E. Standard**.
- ★ **German Structure**
20 MnCr 5 Prime Alloy Steel (As Per O.E. Material)



Quality Durability Reliability



- » Universal Joint Cross
- » Tie Rod Ends
- » Suspension Ball Joints
- » Suspension Arms
- » Stabilizer Links
- » Steering Cross Assemblies
- » Gear Cross Assemblies
- » Steering Spindle Assemblies
- » Disc Brake Pads
- » Center Bearing Assemblies
- » Water Pump Assemblies
- » King Pin Unit



ISO 9001:2008 CERTIFIED REGISTRATION



AN **ISO 9001:2008** Company

For any Enquiries Contact # 09810218021



Manufacturers, Supplier & Exporter
of Automobile Leaf Springs
& Assemblies

U.S. R. Supplier to:



AMW
AMERICAN MOTOR WORKS



AMW
AMERICAN MOTOR WORKS



AMW
AMERICAN MOTOR WORKS

Export
Replacement Parts



LEAF SPRING ASSEMBLY



COIL SPRING



LEAF SPRING ASSEMBLY



PARABOLIC ARCH



SONI AUTO & ALLIED INDUSTRIES LTD.

REGD. OFFICE: SONI AUTO & ALLIED INDUSTRIES LTD.,
PLOT NO. 12, MIDC AREA, CHANDRASEKHAR NAGAR,
MUMBAI - 400 042 (INDIA)
TEL: 022-25342000, 25342001, 25342002
E-MAIL: soni@soni.co.in

COMPANY OFFICE:
M/S. SONI AUTO & ALLIED INDUSTRIES LTD.,
PLOT NO. 12, MIDC AREA, CHANDRASEKHAR NAGAR,
MUMBAI - 400 042 (INDIA)
TEL: 022-25342000, 25342001, 25342002
E-MAIL: soni@soni.co.in

SONI AUTO & ALLIED INDUSTRIES LTD. (INDIA) - EXPORT MANAGER, 75, SAHAY NAGAR, CHANDRASEKHAR NAGAR, P.O. - 400 042 (INDIA)

Website: www.soniautoallied.com

Export: 75 Sahay Nagar, Chandrasekharnagar, Mumbai

SONI AUTO & ALLIED INDUSTRIES LTD.



Rmass

REINFORCED MASS POLYURETHANE



A reinforced roller with the added strength of a polyurethane surface. The polyurethane surface is resistant to wear, tear, and impact.



LUTHRA

LUTHRA INDUSTRIAL CORPORATION

Manufactured Luthra roller products. Quality & Long Life. Superior customer service.

Luthra roller products are made from a reinforced polyurethane surface. The polyurethane surface is resistant to wear, tear, and impact. Luthra roller products are made from a reinforced polyurethane surface. The polyurethane surface is resistant to wear, tear, and impact.

8 1/2" 10" 12" 14" 16" 18" 20" 22" 24" 26" 28" 30" 32" 34" 36" 38" 40" 42" 44" 46" 48" 50" 52" 54" 56" 58" 60" 62" 64" 66" 68" 70" 72" 74" 76" 78" 80" 82" 84" 86" 88" 90" 92" 94" 96" 98" 100"

10000 W. 10th Street, Suite 100, Denver, CO 80202 | 900-888-8888 | www.luthra.com

WE'RE BUILT TO LAST



CONTRACTORS:
 Govardhan Industries is seeking
 qualified individuals for various
 positions. For more information,
 please contact us at 020-2610-1000
 or visit our website.

BEYOND JUNGLE WATER...



WATER: A 100% natural bio-based
 water treatment solution for
 all types of water. It is a
 natural, safe and effective
 water treatment solution.

Keep Your **DOX**
DOX
COOLANT



Manufactured by



Govardhan Industries

80/1, Park Road, Sector 10, Gurgaon, Haryana 122001, India
 Phone: +91 9899 70791 | Email: govind@industriesindia.com | Web: www.industriesindia.com

Call us at 020-2610-1000

Govardhan Industries



Best Auto Parts, Oil & Grease
& Diesel Engines

दमदार ताकत सप्लाय वेंगिळण विभागे ताच उपकरण सप्लाय ताळ



PRODUCTS BY EMERSON AUTOCOMP LTD.

Best Auto Parts, Oil & Grease, Diesel Engines, Piston Rings

Engine Oil and Lubricants / Piston Rings / Piston Skirt Rings
• Belts, Valves • Spacers • Washers • Shim Washers • Piston Pins • Piston Pin Retainers

Best Price & Quality with Best Service



DEALERSHIP ENQUIRIES SOLICITED • CALL +91 99127 9377

EMERSON AUTOCOMP LTD.

EMERSON AUTOCOMP LTD. Auto Parts & Lubricants Division, Plot No. 10, Sector 10, Gurgaon, Haryana

Tel: +91 1222222222 • Email: emerson@emerson.com

More Information: www.emerson.com • www.emerson.com

Tel: +91 99127 9377 • www.emerson.com • www.emerson.com

GCL[®]

All India Supplier

Clutch Plate Assembly

Make it your Choice too.....

Gujarat Clutch



- From the bulk supplier of concrete Company
- With a high capacity production base
- Proven quality with better technology

High Quality Low cost



CLC Machine



Quality Department



Marketing Machine

GUJARAT CLUTCH PVT. LTD.

Plot No. 105, Phase-1, Baramulla, Gandhinagar, Gandhinagar, Gandhinagar
Phone: 9878675432, 9878675432, 9878675432, 9878675432, 9878675432
Contact Person: Mr. Girish Kumar (Marketing Manager) 9878675432

Distributor Required For Unrepresented Areas



CHEMOLEUMS LUBRICANTS



Recent Developments

Chemoleums has introduced a new range of products under the Chemoleums 2000 brand.

Chemoleums 2000 is a new range of products that are designed to meet the needs of the modern industrial environment. The products are designed to provide superior performance and protection for industrial machinery and equipment.

The new range includes a wide variety of products, including hydraulic oils, gear oils, and engine oils. The products are designed to provide superior performance and protection for industrial machinery and equipment.

Chemoleums 2000 is a new range of products that are designed to meet the needs of the modern industrial environment. The products are designed to provide superior performance and protection for industrial machinery and equipment.

The new range includes a wide variety of products, including hydraulic oils, gear oils, and engine oils. The products are designed to provide superior performance and protection for industrial machinery and equipment.

Chemoleums 2000 is a new range of products that are designed to meet the needs of the modern industrial environment. The products are designed to provide superior performance and protection for industrial machinery and equipment.

The new range includes a wide variety of products, including hydraulic oils, gear oils, and engine oils. The products are designed to provide superior performance and protection for industrial machinery and equipment.

Automotive products

- Motor Oil (SAE 10W/40, 15W/40, 20W/50)
- Gear Oil (SAE 90, 150, 220, 320)
- Hydraulic Oil (SAE 46, 68, 100)
- Brake Oil (SAE 320)

Industrial & Speciality Products

- High Temperature Hydraulic Oils (SAE 46, 68, 100)
- Gear Oils (SAE 90, 150, 220, 320)
- Hydraulic Oils (SAE 46, 68, 100)
- Brake Oils (SAE 320)
- Engine Oils (SAE 10W/40, 15W/40, 20W/50)
- Gear Oils (SAE 90, 150, 220, 320)
- Hydraulic Oils (SAE 46, 68, 100)
- Brake Oils (SAE 320)

Food Grade Products

- Food Grade Hydraulic Oils (SAE 46, 68, 100)
- Food Grade Gear Oils (SAE 90, 150, 220, 320)
- Food Grade Hydraulic Oils (SAE 46, 68, 100)
- Food Grade Brake Oils (SAE 320)
- Food Grade Engine Oils (SAE 10W/40, 15W/40, 20W/50)
- Food Grade Gear Oils (SAE 90, 150, 220, 320)
- Food Grade Hydraulic Oils (SAE 46, 68, 100)
- Food Grade Brake Oils (SAE 320)

For More Information Contact:

- Sales
- Marketing
- Production
- Distribution
- Research & Development
- Quality Control
- Customer Service
- Finance
- HR
- IT
- Legal
- Safety



Available
in 2000 and 2001
For more info,
see below.

" For More Treated, Better Care, More "



Head Office
CHEMOLEUMS ENGINEERING GROUP
 12 The Boulevard, George Town, Penang
 Phone: 603-262-8888 / 603-262-8889
 Fax: 603-262-8887
 Website: www.chemoleums.com
www.chemoleums.com

For Distribution in various regions, please contact:
 Head Office
 12 The Boulevard, George Town, Penang
CHEMOLEUMS ENGINEERING GROUP
 41 Sunway, Sunway City, Kuala Lumpur
 Phone: 603-262-8888
 Fax: 603-262-8887
 Website: www.chemoleums.com



Required Staff for Accounts & Sales

Regional, Hyderabad, Punjab, Delhi, Gujarat, Maharashtra, U.P. & Chhattisgarh



Power Axle & King



4000 Capacity
 1000mm 1000 Series



Exported Axlesets



1000 Wheel Drums



1000mm Axlesets



4000 Capacity
 1000mm Series



Rolling Mill



Management
 Lubricant & Grease

Hydraulic and Oil & Grease

- Oil
- Grease
- Oil

Roller

- Hydraulic
- Oil
- Grease



Hydraulic Oil



GANGANASAR Industries

G-1, Anandnagar, Near, G-2, NH-74, Transport Nagar, Near, G-10, Indraprastha
 Industrial Area, Sector-14, Gurgaon, Haryana | India
 Phone: +91-122-4000100 | Email: info@gsi.com | Website: www.gsi.com
 Branch: +91-11-26080111 | Email: bangalore@gsi.com | Website: www.gsi.com
 Email: +91-11-26080111 | Website: www.gsi.com





Our Innovations in our Product Range

- Clutch Release Bearings
- Hollow Pins / Buffer Mountings
- Torque Rod / Radius Rod Bushes



Manufactured by

RAGHUMATH UDYOG

1175, 9th Industrial Area, 5-1 Industrial
Zone, Coimbatore - 642 002, India
Toll free: 1800-200-2000
Web: www.raghumath.com

Approved Supplier To
CoA &
Railways

arc

BRONZE BUSHES



ARC INDUSTRIES

PO BOX 200000, WASHINGTON, DC 20020

WWW.ARCINDUSTRIES.COM | 800.441.4411 | 410.293.0000

UNOCAL
UNOCAL

UNO RANGO



The entire range of
Unocal Engine Oils & Lubricants

UNOCAL UNO RANGO engine oils and lubricants are formulated with advanced technology to provide superior performance and protection for your engine. For more information, visit www.unocal.com

UNOCAL
UNOCAL

UNOCAL UNO RANGO engine oils and lubricants are formulated with advanced technology to provide superior performance and protection for your engine. For more information, visit www.unocal.com

UNOCAL UNO RANGO engine oils and lubricants are formulated with advanced technology to provide superior performance and protection for your engine. For more information, visit www.unocal.com

UNOCAL UNO RANGO engine oils and lubricants are formulated with advanced technology to provide superior performance and protection for your engine. For more information, visit www.unocal.com

Committed For Quality & Customer Satisfaction



100% ORIGINAL PARTS

QUALITY ASSURED



- Spring Washers Bolt
- Carbon Bolt
- Wheel Spacers
- Wheel Stud
- Axle Bolt

- Stud
- Bolt
- Washer
- Nut/Bush
- Plate / Lock Bolt



Wholesale & Export

GREATER INDIA MACHINE TOOLS

100% ORIGINAL PARTS
100% QUALITY ASSURED
100% CUSTOMER SATISFACTION
100% DELIVERY ON TIME

100% ORIGINAL PARTS
100% QUALITY ASSURED
100% CUSTOMER SATISFACTION
100% DELIVERY ON TIME

Ball Bearings	38
Tapper Roller Bearings	38
Cylindrical Roller Bearings	40
Bharat Gears	-
Clutch Auto Spares Parts	64
Chevrolet Traverra Spares Parts	69
Crown Wheel Pinion Set	--
Engine Parts	26-28-30
Goetze Piston Rings	
Usha Piston Assy. & Rings	
Perfect Circle Rings	
IPL & MPR Piston Assy. & Rings	
Guides, Kross, C. R. Bush (Kirloskar)	
Gaskets Dyna Seal, Banco & Victor	
Eicher Demm Spares	66-68
EYE Brand Spares Parts	74
Gajra Gears	70-71-72
Macas Spare Parts	62
New Generation Bearing	24-25
Replacement Spare Parts for Tata Vehicle	--
Rane Brake Lining	42
T.V.S. Girling Parts & Bolts	58
Tata Indica Spare Parts	52
Tata Sumo Spare Parts	54
Tata Spacio & Safari Spare Parts	54
Tata Victa Spare Parts	54
Tata Indigo Spare Parts	56
Tata Spare parts for All Model	60
Toyota Qualis Spare Parts	36
Tractor Spare Parts	32-34
Pistons, Valves	
Rings (Goetze Plane & DCEs)	
Usha, IPL, MPR	
TVS Brake Lining	73
Tyres Rates	--
Toyoto Genuine Parts	--
Valeo Clutch	55

Edited, Published and Owned by Avnish Jain and Printed at Vee Aar Printers 354/355, Bandri Ka Nasik, Thakur Ram Singh ki Gali, Subhash Chowk, Jaipur-302003 and Published at FF-20, Priha Plaza, Opp. Punjab National Bank, Transport Nagar, Jaipur-302 003 (Raj.) Editor Avnish Jain

Regd. Office :

FF-20, Priha Plaza, Opp Punjab National Bank,
Transport Nagar, Jaipur-302 003 (Rajasthan)

Ph.: 0141-2642679, 4012679

E-mail: parivahan@airtelmail.in

Web Site : www.parivahansampda.in

www.parivahansampda.com

 www.facebook.com/parivahansampda1981

 9414076426

Auditors : L. C. Lodha & Company

82/127, Nilgiri Marg, Mansarovar, Jaipur-302020

Phone : 0141-2785356, 94140-71655

Editor

Avnish Jain

09414076426, 09636461306

avnish@parivahansampda.com



Co-Editor

Shalu Jain

08426044999, 09799100982

shalu@parivahansampda.com



Makeup & Managed By

Shyam Saini

08426044998, 09799102032

shyam@parivahansampda.com



Area Sales Manager (North)

Narender Ghalaut

08426044997, 07665466116

narendra@parivahansampda.com



Area Sales Manager (West)

Vijay Shrivastav

08426044995, 9571398834

vijay@parivahansampda.com



Area Sales Manager (East)

Ramakant Joshi

08426044996

ramakant@parivahansampda.com





नामुमकिन नहीं प्रदूषण की जंग जीतना

दिल्ली में हर सर्दियों में प्रदूषित घने कोहरे से जनजीवन पूरी तरह ठप हो जाता है। देश की राजधानी में प्रदूषण के चलते हालात भयावह हो चुके हैं। लेकिन, हुकमरान आरोप-प्रचारों की राजनीति में व्यस्त हैं। प्रदूषण रोकथाम की बातें तो खूब होती हैं पर यह जुबानी जमाखर्च से अधिक नहीं होता। आज दिल्ली की बारी है तो कल अन्य शहरों की होगी।

देश की राजधानी दिल्ली जहरीली हवाओं में लिपटी है यानी आमजन के लिए विप का प्याला बन चुकी है। वातावरण में दो तरफ से आने वाली हवाएं टकरा रही हैं। एक तो पंजाब के खेतों में फसल जलाए जाने से फैलने वाली प्रदूषित हवा और दूसरे पूर्व के राज्यों से आने वाली नम हवा। ये दोनों ही पहले से मौजूद उच्च प्रदूषण में मिलकर दिल्ली को गैस चैम्बर में तब्दील कर चुकी हैं। यह स्थिति आमजन के स्वास्थ्य के लिए खतरनाक बन गई है। वर्तमान में दिल्ली के प्रदूषण का स्तर खतरों के निशाने से काफी ऊपर उठ चुका है। इसी के चलते स्वास्थ्य विभाग को जनहित में चेतावनी जारी करनी पड़ी कि कोई भी व्यक्ति फिर चाहे वह पूर्ण स्वास्थ्य हो क्यों न हो खुले में बाहर न निकले। कोई भी मौसम समस्या को किसी हद तक ही परिभाषित कर सकता है। इस सच्चाई को नहीं सुटलाया जा सकता कि दिल्ली में प्रदूषण का स्तर इतना बढ़ चुका है कि जब कभी मौसम प्रतिकूल होता है तो आम नागरिकों को इस तरह की समस्याओं का सामना करना ही पड़ता है। कल्पना करें कि किसी शहर में जब हर वक्त एक करोड़ वाहनों की नलियां धुआं उगलती हों, साथ ही पूरे राष्ट्रीय राजधानी क्षेत्र (एनसीआर) के कारखानों के साथ दिन-रात चलते ट्रकों के धुएँ से उस शहर के वातावरण की क्या हालात होगी? देश का कोई सा भी कोना हो आजकल कचरा निस्तारण का सबसे आसान उपाय यही समझा जाता है कि उसे इकट्ठा कर जला दिया जाए। जब शहर में ही प्रदूषण के इतने कारण मौजूद हों मौसम को कितना दोषी ठहराया जा सकता है? इसके बचाव में यह भी कहा जा रहा है कि पड़ोसी राज्यों के खेतों में पराली जलाने से ही धुआं दिल्ली में आ रहा है। सच यह है कि खेतों का धुआं तो कुछ समय के लिए ही आता है। यह सब तो तात्कालिक है। हमें साल भर बहने वाली जहरीली हवाओं की ओर भी ध्यान देना होगा। विद्यमाना है कि दिल्ली, एनसीआर और इस क्षेत्र में आने वाली अन्य शहरों के शासन के पास न तो प्रदूषण से निपटने की कोई कार्ययोजना है और न ही वे इस दिशा में कुछ खास कर रहे हैं। एक-दूसरे पर दोषारोपण का खेल चल रहा है। प्रदूषण फैलाने के बड़े कारण तो दिल्ली में ही मौजूद हैं। सबसे ज्यादा प्रदूषण हो रहा है वाहनों, उद्योगों, विद्युत सर्वियों और कचरा जलाने से। प्रदूषित धूल से दिल्ली उत्तर भारत का 'डस्ट बाउल' बन चुका है। सड़क पर निर्माण सामग्री बिखरी होने से धूल की समस्या बढ़ती जा रही है। इसके लिए न तो कोई नियम कायदे हैं और न ही इस पर रोकथाम के कभी उपाय होते हैं। वाहनों की बात करें तो सब जानते हैं कि ट्रक दूषित वायु का प्रमुख जरिया बने हुए हैं। अन्य वाहनों का भी वायु प्रदूषण में बड़ा योगदान है। यह भावने नहीं रखता कि आप अपने वाहन को साफ-सुथरा रखते हैं, समय पर सर्विस कराते हैं, प्रदूषण के अनुकूल बीएस-4 शाहन काम में ले रहे हैं। हर साल आठ गुना वाहन शहर की सड़कों पर जुड़ जाते हैं तो आपको सारे प्रयास विफल हो जाते हैं। इससे बचने के लिए सार्वजनिक परिवहन की व्यवस्था को सुदृढ़ करना होगा। हर सर्दियों में हालात बिगड़ने पर सार्वजनिक मंचों पर इस पर

(शेष पृष्ठ 73 पर)

Important Notice

आवश्यक सूचना

हमारे सभी सम्माननीय पाठक, विज्ञापनदाता व सदस्यों को यह सूचित किया जाता है कि गत 37 वर्षों में 'परिवहन सम्पदा' पत्रिका की पूर्व में कभी भी अन्य किसी भी नाम से कोई पत्रिका या इससे मिलते जुलते नाम से कोई अन्य पत्रिका न तो प्रकाशित हुई है और ना ही भविष्य में इस प्रकार की पत्रिका प्रकाशित करने की परिवहन सम्पदा प्रकाशक मण्डल की कोई योजना है। अतः हमारा सभी सम्माननीय सदस्यों व विज्ञापनदाताओं से अनुरोध है कि इस प्रकार से बाजार में भ्रमित करने वालों से सतर्क रहें और परिवहन सम्पदा नाम से मिलते-जुलते नामों की पत्रिकाओं से 'परिवहन सम्पदा' का कोई सम्बंध नहीं है। बाजार में मिलते-जुलते नामों से पत्रिका निकालकर पाठकों व सदस्यों को भ्रमित किया जा रहा है और विज्ञापन व सदस्यता के नाम पर अग्रिम राशि वसूली जा रही है। जिसमें 'परिवहन सम्पदा' प्रकाशन मण्डल का कोई उत्तरदायित्व नहीं होगा। हम आशा करते हैं कि पूर्व की भाँति भविष्य में भी हमारे सभी सदस्यों व विज्ञापनदाताओं का पूर्ण सहयोग मिलता रहेगा।

- प्रबन्धक

विडम्बना यह है कि दिल्ली, एनसीआर और इस क्षेत्र में आने वाले अन्य शहरों के शासन के पास न तो प्रदूषण से निपटने की कोई कार्ययोजना है और न ही वे इस दिशा में कुछ खास कर रहे हैं। एक-दूसरे पर दोषारोपण का खेल चल रहा है। प्रदूषण फैलाने के बड़े कारण तो दिल्ली में ही मौजूद हैं।

इस तथ्य को किसी भी सूरत में नजरअंदाज नहीं किया जा सकता कि बिना सड़क, सुलभ और सस्ते सार्वजनिक परिवहन के आप वायु प्रदूषण को नियंत्रित नहीं कर सकते।

LESS ASH. MORE CASH!

with Dr. Unocal

और साथ में
बेहतर कमाई भी?

यह श्रेय यूनोकल के यूनो ट्रायो
को जाता है जिसमें विशेष
ऐश लेस एडिटिव्स होते हैं!

थैंक यू
डॉ. यूनोकल!

जिन्दगी, इक सफर,
है सुहाना...

यार तू अपने ऑटो
को ऐसी अच्छी
कंडीशन में कैसे
रखता है?

यह सल्फेटेड एडिटिव्स
से धुआं कम होता है
और इंजन का प्रदर्शन
बेहतर होता है।

To get your queries answered by Dr. Unocal, who knows all about automobiles, contact:

marketing@rajgarhiagroup.com • www.unocal.in
West - +91 9300 272 466 • East - +91 8910 546 640
North - +91 9897 406 760 • South - +91 9337 018 322

Powered by:

UNOCAL 76
PROGRESS. NON-STOP...

Advertiser's Index

Company Name Page No.

A

A.P. Machine Tools, Rajkot	79
Ajay Bearing Agencies, Delhi	57
Amrit Tools & Agriculture, Agra	84
AM-Tech Industries, Rajkot	48
Anand Auto Dealers, Delhi	31
ARC Industries, New Delhi	12
Ashoka Auto Enterprises, Delhi	55
Atul Industries, Ludhiana	82
Atul International, Ludhiana	80
Auto Craft India, Ludhiana	80
Auto Pins India Ltd., Faridabad	91
Autolite (India) Ltd., Jaipur	46
Autolite (India) Ltd., Jaipur	47
AVS Brake Linings Pvt. Ltd., New Delhi	83

B

Balwant Motors, Delhi	60
Bawa Murayama Silicon, Jalandhar	19
Bharti International, Veraval (Shapar)	39
Bright Industries, Jalandhar	37
British Motor Car Co. (1934) Ltd, Jaipur	34
British Motor Car Co. (1934) Ltd, Jaipur	41
British Motor Car Co. (1934) Ltd, Jaipur	56
British Motor Car Co. (1934) Ltd, Jaipur	77

C

Chaggar Engineering Works, Jalandhar	65
Chera Engineering Works, Faridabad	45
Climax Overseas Pvt. Ltd., Gurugram	44
Commercial Syndicate, Delhi	90
Chemoleums India Pvt. Ltd., Chennai	09

Company Name Page No.

D

D.D. Industries Limited, New Delhi	88
------------------------------------	----

E

Emmbros Autocomp Ltd., Panchkula	7
----------------------------------	---

F

Federal Impex, Delhi	24
Federal Impex, Delhi	25

G

Gagan Engineers, Ludhiana	21
Ganganagar Motors, Jaipur	10
Genuine Spares, Delhi	27
Govardhan Industries, Rajkot	6
Great India Machine Tools, Ludhiana	14
Gujarat Clutch Pvt. Ltd., Ahmedabad	8

H

Hemant Industry, Delhi	51
------------------------	----

J

JAI Exim Pvt. Ltd., Delhi	1
---------------------------	---

K

Kansara Engineers Pvt. Ltd., Jodhpur	50
Kharbanda Auto Industries, Delhi	33

L

Link Enterprises, Delhi	35
Luthra Industrial Corporation, Agra	5

M

MRT. Enterprises, Gondal	80
Maaksl Incandesce Equipments P. Ltd., Faridabad	81
Makino Automotive, Haridwar	92
Micro Engineers, Jodhpur	82

(Continue to Page 19)

Advertiser's Index

(Continue from Page 18)

Company Name	Page No.
M	
Milan Motor & Tractor Parts., Jaipur	23
Modi Motors, Jaipur	86
N	
Narang Fluid Transmission Products, New Delhi	61
Narang Pipes India (Regd.), Delhi	29
National Motors, Delhi	53
O	
Orient Bearing Co. Pvt. Ltd, Rajkot	84
Orient Bearing Co. Pvt. Ltd., Rajkot	40
P	
Prem Sons Enterprises, Meerut	82
Puran Auto Sales., Jaipur	20
R	
Raaj Unocal Lubricants Ltd., Ballabgarh	13
Raaj Unocal Lubricants Ltd., Ballabgarh	17
Raghunath Udyog, New Delhi	11
Raisons Udyog, Patratu	49
RMP Bearings Limited, Ahmedabad	87
Royal Auto Industries (Regd.), Ludhiana	59
Royal Auto Industries (Regd.), Ludhiana	67

Company Name	Page No.
S	
Satyam Industries, New Delhi	84
Shreeji Machine Tools, Rajkot	81
Sirocco Pressings Pvt. Ltd, Faridabad	89
SLS Marketing, Delhi	85
Somani Auto (P) Ltd., Raipur	41
Somani Auto (P) Ltd., Raipur	63
Soni Auto And Allied Ind. Ltd., Jamshedpur	04
Sunrise Overseas, Delhi	79
Super Products (Regd), Delhi	02
T	
Tavanai Lubricant Of India, Kannauj	43
V	
VE Commercial Vehicles Ltd., Thane	03
Y	
Yogi Hi-Tech Pvt. Ltd., Kotda Sangani	80

उच्चस्तरीय प्रदर्शन और उच्च-विश्वसनीयता का वायदा



पेश है टाटा, अशोक लेलैंड, आइशर बोल्वो को व्यापारिक गाड़ियों के लिए बढ़िया श्रेणी के सर्वोत्तम हूंगर और झूलें।

MANUFACTURED BY

BWA MURAYAMA SILICON GRAPHITE CASTING COMPANY

For Instant Service Please Contact Neeru Chopra # 0181 2225057, 4635569

18, Gobind Plaza Complex, Nakodar Road, Jalandhar-144001 INDIA | Email: bwa@murayama.com

अन्दर के पृष्ठों पर.....

वाहन-उद्योग

जापान में आधे माइल क्यों बंद कर रही है टोयोटा ?	23
सबसे बड़ी कार एक्सपोर्टन बनी मारुति	27
महिन्द्रा एंड महिन्द्रा की डेट्रावट में प्लांट लगाने की तैयारी	31
क्या हुण्डई कर रही है इंडिया 2.0 की तैयारी	33
एपजी मोटर्स हलोल प्लांट में पहले साल में बनायेगी 75 हजार कार	34
2018 में आयेगा क्यूवी 100 का इलेक्ट्रिक अवतार	57
मारुति डिजायर सिर्फ 5 महिने में रिकॉर्ड 1 लाख कार	58
महिन्द्रा की सैंगर्याना टिबोली भारत लाने की तैयारी	63
प्राइवेट कम्पनियों के लिये खुल सकता है इलेक्ट्रिक कार लीजिंग सेक्टर	65
6 नई ट्रक-बस डीलरशिप्स खोलेगी टाटा मोटर्स	65

स्वास्थ्य-जगत

विटामिन डी सप्लीमेंट से अस्थिया पर नियंत्रण संभव	37
घुटनों के दर्द में बचाते वर्कआउट	59

न्याय-मंच

छालक अनुज्ञा पत्र की सत्यता की जांच के लिए वाहन स्वामी	35
एक से दूसरे ट्रांसपोर्ट विभाग में जाने के लिए वाध्य नहीं	

संघों के मंच से

राजस्थान आटोमोबाइल डीलर्स एसोसिएशन द्वारा	76-77
'संगीत संध्या' का शानदार आयोजन	

सीर-सपाटा

मध्य प्रदेश के जल महोत्सव का आनंद लें	23
---------------------------------------	----

वास्तु

हुपलैक्स भवन में वास्तु	67
-------------------------	----

विविधा

नामुफकिन नहीं प्रदूषण की जंग जीतना	16
कारोबारी व सरकार के लिए जी का जंजाल जीएस्टी	29
Frequently asked Questions on GST	39
Dictionary of Automobile	51
आधार नंबर के साथ फिंगर प्रिंट दे रहे तो हो जाएं सावधान	53
फेसबुक से जल्द ही भेज सकेंगे नकद राशि	53
दुनिया का पहला चेंरी ब्लॉसम फेस्ट शिलालंग में	55
Our New Subscribers	56
जीएस्टी रेट्स में बदलाव के बाद संशोधित कीमतों के स्टीकर	57
लगाने की अनुमति का कारोबारियों ने किया अनुरोध	
एक आईडिया से 'प्लॉट विलेज' में बदल गया 47 वर्ष पुराना हाईवे	61
सबसे बड़े कार चार्जिंग स्टेशन में एक दिन में चार्ज होंगी	63
चार हजार कारों	
ये ब्राइवर लैस कार है बड़ी समझदार	63
क्विक/इंस्टेंट चार्जिंग तकनीक	65
1 दिसम्बर से सभी नई गाड़ियों में जरूरी होगा फास्टैंग	69
जुलाई, 2019 से अनिवार्य हो जाएंगे एयरबैग्स, स्पीड अलर्ट	73
सिस्टम और पार्किंग सेंसर	
Distributors/Dealers/Retailers/Stockist	75-78

PURAN AUTO SALES

Deals In : Auto Electrical Parts for Heavy Earthmovers Like JCB, Generators, Hitachi, Nikko, Denso, Bosch, Caterpillar, Samsung, Delco Remy, Komatsu, Canter, PC-200, PC-300, Forklift, Tata, Leyland, Qualis, Ford, Jeep & Cars



J-21, Transport Nagar, Jaipur-302 003 (Raj.) Phone : (O) 4010564, 2641189 (M) 9414067506, 9314167501
E-Mail : bhamodia@yahoo.com Website : www.puranautosales.com

An ISO Certified Co.



Gagan

ENGINEERS

Manufacturers of : All Types of High Class Centre Bolt
U-Bolt, Wheel Spanner & Nuts for Exports & Domestic Market



Gagan **ENGINEERS**

Guru Nanak Street No.7, Shimlapuri, Gill Road, Ludhiana-141003 (Pb.)
Phone : +91-161-5058344 Fax : 2490344 E-mail : gagan04@hotmail.com
Contact Person : Gagan Gupta (Mobile) +91-98148-11199

परिवहन सम्पदा

We help your Business to Grow



यह फार्म हमारे सभी नये एवं पुराने सभी सदस्यों को भरकर भिजवाना अनिवार्य है (Please Fill this Form only Capital/ Letters in the Blocks)

Name

Designation Proprietor Partner Director Manager Other

Pl tick (✓) option

Date of Birth

Mobile + 9 1

Signature with Seal

Photo
*Mandatory

E-mail

Firm Name

Address

City Pin

District State

Phone Mobile + 9 1

E-mail

Website

Estd. Year Tin No.

Firm Nature Manufacturer Distributor Dealer Stockist Other

Deals in HCV's LCV's Car Jeep Tractor Earthmoving Other

Details- Manufacturer of/Dealer of/Stockist of/Specialist In/With Brands

Brand Name	Distributor/Dealer	Components

This Block is Compulsory to be Fill

*Mandatory Fields

Send this Form (You can use the Photo Copy also) : PARIVAHAN SAMPDA
FF-20, Priha Plaza, A-7 Transport Nagar, Jaipur-302 003 (Raj.)

If You want to be a New Subscriber Please attach the Cheque in Favor of "PARIVAHAN SAMPDA"

Cheque No.

Drawn on

Rupees Dated

Subscription
Amount Also
Accepted Here

paytm

9414076426



Scan QR Code

मध्य प्रदेश के जल महोत्सव का आनंद लें

अगर आप भी हल्की-हल्की सर्दी के

मौसम में कहीं घूमने का प्लान बना रहे हैं

लेकिन किसी भीड़भाड़ वाली जगह पर नहीं जाना चाहते तो पहुंच जाइए मध्य प्रदेश के हनुवतिया द्वीप पर जहां मनाया जा रहा है जल महोत्सव। 15 अक्टूबर 2017 से शुरू होने वाला यह महोत्सव 2 जनवरी, 2018 यानी पूरे 3 महीने जारी रहेगा। इंदिरा सागर डैम के बगल में बसे हनुवतिया द्वीप पर इस महोत्सव का आयोजन किया जा रहा है।



हिस्सा बनने का। इसमें जेट स्की, वॉटर पैरासैलिंग, ब्रूज, स्पीड बोट, वॉटर सर्फिंग और स्कूबा डाइविंग

जैसी चीजें मौजूद हैं।

जो लोग साल 2017 को एक रोमांचकारी तरीके से खतम कर बेहतरीन तरीके से नए साल का स्वागत करने के मूड में हैं, उनके लिए भी यह जल महोत्सव बेस्ट प्लेस कहा जा सकता है। साथ ही आप चाहें तो नए साल के मौके पर भी यहां जा सकते हैं। सिर्फ अकेले ही नहीं बल्कि फैमिली वकेशन के लिए भी यह महोत्सव एक अच्छा मौका है।

यह अपने तरह का एक अनोखा फेस्टिवल है जिसके जरिए पर्यटकों को मध्य प्रदेश की संस्कृति और राज्य का अतिथि सत्कार देखने का मौका मिलता है। मध्य प्रदेश ट्यूरिज्म की ओर से आयोजित होने वाला जल महोत्सव खासतौर पर उन लोगों के लिए है जो शहर की भीड़भाड़ से दूर रिलैक्स और तरोताजा होने के लिए मुकुन की तलाश कर रहे हैं, साथ ही एडवेंचर का भी मजा उठाना चाहते हैं। इस फेस्टिवल में एंट्री फ्री है और महोत्सव का हिस्सा बनने के बाद पर्यटकों के पास मौका होता है एक से बढ़कर एक वॉटर स्पोर्ट्स और फन एक्टिविटी का

जापान में आधे मॉडल क्यों बंद कर रही है टोयोटा ?

टोयोटा मोटर्स 2025 तक अपने घर जापान में अपने आधे मॉडलों को बंद करने की संभावनाओं पर गौर कर रही है। जापान में बुढ़ाती आबादी और युवाओं में कार का क्रेज घटने से 20 सालों से कार सेल्स घट रही है। टोयोटा जापान के बाजार में 60 मॉडल बेचती है लेकिन 2025 तक 30 मॉडल बंद कर देना चाहती है। क्योंकि लो वॉल्यूम मॉडलों को चलाये रखना बहुत महंगा काम होता है। टोयोटा अपने सबसे बड़े मार्केट अमेरिका में 25 मॉडल बेचती है। अभी पिछले दिनों ही होन्डा ने कहा कि वह जापान में अपने एक प्लांट को 2022 तक बंद कर देगी जिससे उसका उत्पादन 24 परसेंट घट जायेगा। टोयोटा के प्रवक्ता के अनुसार कम्पनी जापान में अपनी सेल्स को 15 लाख के लेवल पर बनाये रखने के लिए कई कदम उठा रही है अभी टोयोटा जापान में 16 लाख गाड़िया बेच रही है।

bsi[®]
PRODUCTS

Chasis & Auto Parts



BSM
Leaf Springs



Manufacturing with EN45 Grade Steel

As per ISO 9001 Co.

ST[®]
SUPER TIGHT
AUTO PARTS



LSPL

Kamani Clips, U - Clamps
Jack Rods, Side Washers
TATA, LEYLAND, JEEP
& All Type
Of Other Vehicles



MILAN MOTOR & TRACTOR PARTS

(Deals in : Kamani Parts for All Vehicles)

Godown No. 15, Near Pani Ki Tanki, Transport Nagar, Jaipur-302003 Ph. 0141-2641179, 2640073, 4010073, (CNT 2389)

Full Range Bearings for New Generation Vehicles Clutch, Front Wheel, Rear Wheel Hubs Timing Tensioners, A/C Compressor Bearings....

Imported & Marketed In India :

ANAND BEARING INTERNATIONAL

1/1068, Bara Bazar, Kashmir Gate, Delhi - 110 006

Ph. : 91-11-23967135, 23915454, Telefax : 91-11-23932782

Cell : #91-9811008007 E-mail : federalimpex@rediffmail.com



New Generation Bearings Quality Recognized Worldwide Now Available in India

Newstar Bearing No.	Vehicle Application	Price List	Newstar Bearing No.	Vehicle Application	Price List
FRONT WHEEL BEARINGS					
DAC 3568 AWCS36 2RS (Rays/AG Type)	Maruti 1000, Esteem, Zen (N/M) & Maruti Car Type II	240.00	HUB 52710 - 25100	HUB Hyundai Accent Viva	812.50
DAC 3562AWCS5	Suzuki Wagen R / Alto / Estilo / A-Star	292.50	30ACF026	HUB Toyota Corolla, Corolla Altis	1495.00
DAC35680037	Uno Diesel, Tata Indica, Siena & Palio	250.00	52730-38102	HUB Hyundai Sonata	1680.00
DAC3870 (38 x 70 x 37)	Hyundai Accent & Santro N/M, Getz, I 10, Verna	292.50	42200TF0W51	Hub Honda City V	1170.00
DAC39720037(BAHB 311396 B)	Ford Ikon, Fiesta, Fusion, Escort, Opel N/M, Indigo	292.50	805798	Maruti Suzuki Swift/ Indica V2 N/M / Indigo	338.00
DAC 3873040 (28BWD26L1)	Honda City - Type III, R W Honda CRVI	364.00	VKBA 961 (445538 CC)	Mahindra Logan & Peugeot 309 / Palio	279.50
DAC 387440 ABS	Honda City Type V / Jazz	487.50	BB1 - 3374	Xylo/ Tavera N/M	250.25
(DAC 34640037)	Chevrolet Aveo, Cielo	260.00	57307YA2	Chevrolet Tavera, Ford	182.00
805800	Maruti Suzuki Swift / Ritz	364.00	U487/460	Sumo, Safari, Scorpio, Bolero, Grand, Estate, Sierra	364.00
BAHB636149CC N/ABS(547103E)	Suzuki SX4 & Tata Winger	507.00	45449/10	Cielo & Opel Corsa	117.00
DAC 3466037 (BAHB 63114)	Opel Corsa	377.00	30205	Tata Indica & Matiz, Maruti Omni & Tata Ace F.W	87.75
DAC 407442	Toyota Corolla	370.50	LM 11749/10	Tata Indica & Matiz	100.75
DAC 407440	Skoda	364.00	LM 44649/10	R.W.D Hyundai Santro (O/M), Accent, Cielo & Opel Corsa	91.00
47KW002	Ford Endeavor	780.00	BT18 329013 (only bearing)	Hyundai Santro R.W.J (O/M)	110.50
F - 576003	Mahindra Maximo N/M	390.00	VKBA 1333 (Kit)	Ford Ikon, Ford Escort	136.50
43KW007	Toyota Innova	500.00	35CD08S6 (Only Bearing)	Kit - Ford Ikon, Ford Escort	292.50
BTH 1024	Scorpio N/M	715.00	C014	Toyota Qualis, Innova	188.50
HUB 777	Suzuki Versa (HUB 008)	780.00	DAC 2953 (BAHB 1206)	Cone - Toyota Qualis	71.50
TF 38KW01 C05 (57410/29710)	Hyundai Santro O/M	155.00	17887/31	Ford Fiesta	351.00
LM 57414/LM 3002	Maruti Gypsy	175.00	303060	Differential Bearing - Toyota Qualis	240.50
LM 67048/LM 87010	Toyota Qualis - Santro	123.50		Differential Bearing - Toyota Qualis	234.00
LM 68149/LM 68111	Daewoo Matiz, Chevrolet Spark, JCB	123.50	CLUTCH RELEASE BEARINGS		
LM 11949/LM 11910	Toyota Qualis, Santro	97.50	24TKB308B2U3	Maruti Van, Camessa, RTV, ISUZU	104.00
LM 48548/LM 48510	Tavera, Sumo, Spacio, Safari, Sierra, Estate	123.50	35TMK29BTU3	Maruti 800 cc (O/M) /Mirzard / Champion	97.50
320132X	Tata Ace	130.00	47TKB3001A	Maruti 800 cc (O/M) - TYPE 2, Vikram(3 Wheeler)	221.00
LM12649/LM 12610	Chevrolet, Bajaj Tempo Traveller, Ambassador	123.50	RCT528SA1 (FCR 50-35-615R)	Zen / Esteem, Suzuki Swift	227.50
LM 24780/LM 24720	Mahindra Scorpio, Bolero, Grand, M&M Jeep	227.50	RCT338 (FCR 50-30-14)	Maruti Gypsy	247.00
LM 25590/25520	F. W. Scorpio, Mahindra, Iveco 709	260.00	3HPPO (BB40414S02)	Maruti Van Omni (N/M) Type 2	227.50
LM 501349/10	Ambassador, Safari, Sumo, Spacio, Scorpio, Sierra	169.00	PRB06	Matiz / Wagon R/ Alto / Swift / MPFI / Ace	227.50
805959	Front Nano	227.50	PRB04	Hyundai Accent, Getz	247.00
REAR WHEEL HUBS AND BEARINGS					
BTH1238	Tata Iris	890.00	CR847 (1765 S)	Hyundai Accent CRDI	373.75
F. 575282	Mahindra Maximo R.W.	555.00	PRB01 (48 TKA 3201)	Lancer - (Petrol Diesel)	253.50
32004	Tata Iris	208.00	48TKB3201	Mitsubishi Lancer (petrol/Diesel)	240.50
HUB 065-15	HUB Maruti 1000, Esteem	780.00	PRB-25 (VKD23360)	Hyundai Santro. iD	227.50
HUB 08-75S	HUB Honda City - Type 1 & 2	812.50	40100 BBS	Tata Indica/Indigo/Winger	227.50
HUB 52710-25000	HUB Hyundai Accent, Santro	812.50	RCT2B3SA	Maruti 1000 cc	227.50
HUB 28BWK - 19A	HUB Honda City - Type 3	812.50	VKCS - 2168 S	Fiat Uno/Linea/Punto (Diesel), Indica Vista	240.50
DACF 1050B - S	HUB Mitsubishi Lancer (Diesel & Petrol)	1040.00	PRB08 (50TKA 3805)	Cielo / Opel Astra New Model	234.00
HUB 0254 - 20S	HUB Suzuki Baleno	780.00	47TKBS 3101 AS	Honda City - Type I & II	273.00
			NSX-06-Jan13		308.75
			50TKBS 3505 S		286.00

Above Price as per our Price List, Kindly Contact for Discount Structure

Imported & Marketed By : ANAND BEARING INTERNATIONAL, 1/1068, Bara Bazar, Kashmir Gate, Delhi-110 006
Phone: 91-11-23967135, 23915454, Cell : +91-9811008007 Email : federalimpex@rediffmail.com



NEW GENERATION BEARINGS & LUBRICANTS
With Japanese Technology



Join the Leader & be partner with NEWSTAR



New Generation Bearings

Quality Recognized Worldwide Now Available in India

Required Dealer/Distributor For Unrepresented Areas

Newstar Bearing No.	Vehicle Application	Price List
CLUTCH RELEASE BEARINGS		
50 SCRN40P-4	Toyota Qualis (NSK Type)	286.00
31230/35070/31230-35090	Toyota Innova	357.50
50SCRN31P-4B	Toyota Corolla	325.00
NSK 05-1215 (V5)	Suzuki Versa iEco	266.50
4 JA1 (1762S) PRB044	Chevrolet, Tavera	344.50
STD71-U3-AU with HUB	Tata Sumo, Sierra, Safari (OIM)	325.00
50TKAS37035 (RCTS371SA1)	Mitsubishi Canter (N/M), Pajero	299.00
RCTS 371 SA2	Mitsubishi Canter N/M	321.75
FCRS4-46/2E (RCTS363SA)	Swraj Mazda	273.00
SC0119	Sumo/Safari/Sierra N/M Estate, Tata 207	347.75
SC0109	Tata Spacio, Tata 207	354.25
M-71	Mahindra Scorpio, Mahindra Pickup, Maxx Turbo	318.50
A-10	Mahindra Balero & Vyager	292.50
71 PMC	Mhindra Kxlo	390.00
78 PMC	Maxximo	227.50
F-123536/PAB6-GF-50-H	Mahendra Logan	306.50
80 PMC (R651R531)	Chevrolet Spark	260.00
60 1KB 3502	TOYOTA / CAMRY	351.00
CO099	Fiat Palio	250.25
510 0062 10	Ford Fiesta, Figo, Fusion	1267.50
96285628	Chevrolet Optra, Cruze	1267.50
90465484	Suzuki Swift Diesel	1235.00
820024021	Mahindra Scorpio M Hawk	1267.50
820024021 with Dust Cap	Mahindra Scorpio M Hawk	1625.00
VKCS 2215	Opel Astra LZR, Opel Corsa	299.00
VKCS 2216	Pougeot 309	253.50
2144	Tata Nano	227.50

BALL BEARING & TAPER ROLLER BEARINGS

30305	Bevel Pinion Brg - Maruti	120.25
32004	Counter Shaft Bearing - Maruti 1000 / Zen / Esteem	104.00
32008	Differential Brg - Maruti	152.75
33005	Counter Shaft Bearing - Maruti 1000 / Zen / Esteem	169.00
6007 2RS	Frt wheel brg - Maruti Van / Car / Zen	65.00
6200 2RS		26.00
6201 2RS		24.70
6202 2RS		26.65
6203 2RS		33.15
6204 2RS	RR wheel brg - Maruti Van / Car / Zen	42.25
6205 2RS	RR wheel brg - Maruti Van / Car / Zen	46.80
6206 2RS		61.75

Newstar Bearing No.	Vehicle Application	Price List
6207 2RS	RR wheel brg - Tata Ace & Maruti Versa/Eco	104.00
6301 2RS		45.50
6303 2RS		58.50
6304 2RS		65.00
6903 2RS	Strp Brg - Maruti Car	40.30
TIMING TENSIONER		
(GT 80080)	Maruti - 800 / VAN	227.50
GT 10022	Hyundai Accent	494.00
GT 30010	Matiz	429.00
NEPS1-220B-6 (GT80640)	Zen / Esteem / Swift / Baleno	422.50
GT 10240	Hyundai Santro	468.00
VKM 76871	Maruti MPFI, Alto, Wagon R	572.00
62TB0813B01	Toyota Qualis	715.00
GT055 (477 S)	Idler Brg for Indica Non A/C	429.00
ALTERNATOR BEARINGS		
B15-690/2791	(15"35"13) Honda City, Mitsubishi Lancer	175.50
949100-3360(336)	(15"46"14) Honda City, Mitsubishi Lancer	312.00
348	(15"38"19) Maruti Suzuki, Zen, Esteem	208.00
BB-85W/R	(8"23"14) MPFI Vehicles	175.50
B17-990(BC0352C)	(17"52"17) Volvo	260.00
A/C COMPRESSOR BEARINGS		
3086055SDS		344.50
3580502DU		344.50
38860558DST2		344.50
408D49T12DDUCG33	Opel, Cielo, Aveo/VS	403.00
408D219T12DDUCG21	(40 * 62 * 24) Sanden 508	390.00
3086 10	(30*62*27) Fan Support Bearing Tata Cumins	403.00

GREASE & COOLANT

AP-3 LITHIUM GREASE					
Particular	Packing Size	Rs.	Particular	Packing Size	Rs.
250 gm	40	44.00	3 Kg	4	470.00
1/2 Kg	24	84.00	5 Kg	4	775.00
1 Kg	12	162.00	10 Kg	1	1500.00
2 Kg	6	315.00	18 Kg	1	2625.00
COOLANT-1.3 CONCENTRATE			COOLANT-READY TO USE		
Colour	Packing Size	Rs.	Colour	Packing Size	Rs.
Green	1 Liter	85.00	Green	1 Liter	52.00
Green	1/2 Liter	53.00	Green	1/2 Liter	35.00
Green	3 Liter	30.00	Green	3 Liter	150.00
Green	5 Liter	365.00	Green	5 Liter	230.00
Red	1 Liter	89.00			
Blue	1 Liter	89.00			

Above Price as per our Price List, Kindly Contact for Discount Structure

Imported & Marketed By : ANAND BEARING INTERNATIONAL, 1/1068, Bara Bazar, Daskere Gate, Delhi-110 006
Phone: 91-11- 23967135, 23915454, Cell :+91-9811008007 Email : federalimpex@rediffmail.com



ENGINE PARTS

As On 20.11.2017

USHA PISTON & RINGS

PISTON	PRICE	PISTON	PRICE	RINGS	PRICE	RINGS	PRICE
SE SHIM W	4180	1612 TURBO W	7260	HTCR	1430	407 S2S	1980
DI SHIM W	4270	697 WT W	7150	SSTR	1760	1612 NA	3300
SE 3RV W	5060	697 3RV W	7260	3 RV-92	2290	1612 DVM	3850
3 RV WT W	5060	407 Turbo W	5170	3 RVDVM-92	2700	608/1612 NA	3300
Tata 407 W	5060	1612 GT-W	8030	3 RV S2S	1900	1612 S/DVM	5060
Tata 407 (WT) W	5060	407CP Gold Ring	2750	Tata 407	2370	1612 S2S	2590
SUMO W	3850	1612 CP Gold Ring	3850	407 DVM	2750	OM 352	2700
				407 S/DVM	3140	Sumo Dvm	2310
						Sumo SSTR	1730

IPL PISTON & RINGS

PISTON	PRICE	PISTON	PRICE	RINGS	PRICE	RINGS	PRICE
SE W	4100	AC 77mm	610	DI (9448)	1050	1612 (9505) Q6	3800
DI W	4100	AC 94mm	610	3 RV(9486)	1760	1612 (9507) Q6	4070
SE 3RV W	4840	9536Q6	3850	3 RV(9482)	2200	1612 (9508) Q6	4570
407 W	4840	9536Q4	2750	407 9503 Q4	2810	1612 (9509) Q6	4180
697 NA	6930			407 9505 Q4	2550	1612 (9534) Q6	4180
T.CUMMINS W	7870			407 9509 Q4	2810	AC 70mm/ 94 mm	110
609 W	4840			407 9534-Q4	2560	AC 77mm	110
AC 70mm	610			1612 9503 Q6	4070	CUMMINS	2805

MPR PISTON & RINGS

PISTON	PRICE			RINGS	PRICE	RINGS	PRICE
SE W	4180			SE SL	1540	1612 M/GOLD	3300
DI W	4180			SE SGL	1680	1612 M/PLASMA	4020
SE 3RV-W	4620			407 T/STEEL	2040	1612 HILL STAR	3690
407 W	4620			407 SGL	1820	1612 SGL	2640
609 W	4690			407 M/GOLD	2370	3RV T/STEEL SE	2090
CUMMINS W	7590			407 M/PLASMA	2480	3 RV HILL STAR 92	2860
1612 - 3RV W	6710			407 HILL STAR	2970	3 RV SGL 92	1760
				1612 T/STEEL	2860	CUMMINS	2585

GOETZE PISTON (Without RINGS)

PISTON	PRICE	PISTON	PRICE	PISTON	PRICE	PISTON	PRICE
490 W	8030	491 W	8470	350	6050	481 W	8250
460 W	8030	445 W	5500	489 W	10560	A.C. 400	610
461 W	5500	466 W	5500	710 W	8360	4811	8960
440 W	3850	439 W	4180	A.C. 401	610	4813/1616/5815	10450
777 W	7920	AC 620	610	465 W	5060		
493 W	NA	482 W	4950	475 W	4620		
479 W	4800	496 W	8140				

GOETZE PISTON RINGS

RINGS	PRICE	RINGS	PRICE	RINGS	PRICE	RINGS	PRICE
5310 DCES	1570	5321 TSSMOI	3910	5321 PLASMA	3360	5316	3080
5310 SHAKTI	1842	6871 TSSMOI	2810	6871 TSSMOCES	2810	5321 Challenger	3360
5314 SHAKTI	2810	5326 TSSMOI	3960	5321 M/PLUS	4482	6891	4900
6881 TSIDCES	3025	6873 Moly Plus	2310	A.C. 5311	110	6871 PLASMA	2150
5326 PLASMA	3470	A.C. 5302	110	A.C. 5302 ES	110	5321 TKDCES	3360
6873 PLASMA	1930	6871 M/PLUS	3030	5310 TSDCPGS	2200	A.C. 5307	110
A.C. 5319	110	5317	3250	5314 TSIDEPGES	2420	6889	3030

Courtesy By : ADARSH MOTORS (INDIA) 255, G.N.A. Market, K. Gate, Delhi-6 Ph. : (O) 011-64774266 (M) 9953733187, 9711077288

सबसे बड़ी कार एक्सपोर्टर बनी

मारुति

चौथे स्थान पर फिसली ह्यूंदे

वाहन-उद्योग

चालू वित्त वर्ष की पहली छमाही में ह्यूंदे मोटर इंडिया लिमिटेड को पछाड़ कर मारुति सुजुकी भारत की सबसे बड़ी कार एक्सपोर्टर (सिर्फ कार पीवी नहीं) कम्पनी बन गयी है। फोक्सवैगन और जनरल मोटर्स से पिछड़ते हुए ह्यूंदे चौथे स्थान पर है।

सियाम के आंकड़ों के मुताबिक चालू वित्त वर्ष की अप्रैल-सितम्बर अवधि में मारुति ने 57,300 कारों का एक्सपोर्ट किया जो पिछले साल की समान अवधि की तुलना में 6 प्रतिशत अधिक है। पिछले साल अप्रैल-सितम्बर में मारुति ने 54,008 गाड़ियाँ एक्सपोर्ट की थीं। लंबे समय से सबसे बड़ी निर्यातक रही ह्यूंदे इंडिया ने पिछले साल 63,014 कारों को एक्सपोर्ट किया था लेकिन चालू वित्त वर्ष की पहली छमाही में ह्यूंदे का कार एक्सपोर्ट 44,585 यूनिट्स रह गया। यानी कम्पनी के कार एक्सपोर्ट में 29.25 प्रतिशत की गिरावट रही। ह्यूंदे भारत से निर्यात होने

MARUTI SUZUKI

Way of Life!



Maruti Suzuki to Launch 10 New Cars in India Within 2017-2018

वाले कार एक्सपोर्ट के लिहाज से फोक्सवैगन और जनरल मोटर्स इंडिया से पिछड़ गई है। चालू वित्त वर्ष की पहली छमाही में फोक्सवैगन इंडिया का निर्यात 16.92 प्रतिशत बढ़कर 50,410 इकाई रहा। वर्तमान में वह मारुति के बाद दूसरी सबसे बड़ा निर्यातक है। पिछले वर्ष समान अवधि में उसका निर्यात 43,114 यूनिट्स रहा था। वहीं, जनरल मोटर्स इस सूची में

तीसरे पायदान पर इस साल 18 मई को जनरल मोटर्स ने भारत में वाहनों की विक्री बंद करने का फैसला किया था। चालू वित्त वर्ष की पहली छमाही में कम्पनी ने पिछले साल 30,613 यूनिट्स की तुलना में 47.72 प्रतिशत की वृद्धि के साथ इस वर्ष 45,222 यूनिट्स एक्सपोर्ट की। अमेरिका की दूसरी दिग्गज वाहन निर्माता कम्पनी फोर्ड ने पैसेंजर वेहीकल एक्सपोर्ट के मामले में अच्छा प्रदर्शन किया। कम्पनी ने पहली छमाही में 42,412 मेड इन इंडिया कार एक्सपोर्ट कीं। पिछली साल तीसरी सबसे बड़ी निर्यातक कंपनी रही निसान मोटर्स इंडिया का निर्यात इस वित्त वर्ष की पहली छमाही में 37.11 प्रतिशत गिरकर 30,872 इकाइयाँ रहा। पिछले वर्ष समान अवधि में यह आंकड़ा 49,091 इकाई था। निसान मेड इन इंडिया कारों के एक्सपोर्ट के लिहाज से वित्त वर्ष की पहली छमाही में छठे स्थान पर रही।

A House of All Heavy Duty Self Starter Motor & Alternator



AAD+
AUTOMOTIVE RELAY



HEADLIGHT BOOSTER



Deals In :

BOSCH

DENSO

Lucas-TVS

DELPHI - TVS

MAKRO

Delco Remy

Deals In : All Types of Auto Electrical Spares for All Vehicles & Heavy Earth Movers

M/s GENUINE SPARES

37, GF, Guru Nanak Auto Market, Kashmere Gate, Delhi - 110 006

Mobile : 098 110 43048, 093 110 43048 E-mail : surjeetks@hotmail.com



Delhi Market Report



ENGINE PARTS

As On 20.11.2017

PERFECT CIRCLE RINGS

RINGS	PRICE	RINGS	PRICE	RINGS	PRICE	RINGS	PRICE
CSA 3mm	1760	407 Express Moly	2120	1612 GNS	3050	2515 Ex King Moly	4680
GX 3mm	1320	407 GNS	2370	CUMMINS PVD	4070	Temoly	2970
2 in 1	1490	1612 PSCSM	3030	3RV DUCTILE	2040		
407 PSCSM	1930	1612 MCSM	3850	3RV C/FLASH	2260		
407 King Moly	3030	1612 MGN	4040	1612 King Moly	4350		
407 MCSM	2480			1612 Express Moly	4180		

BI-METAL (Main & Connecting)

MODEL SIZE	STD	010	020	030	040	050	060
Tata Main/Connecting SE	2180	2270	2270	2270	2360	2360	2360
Tata Connecting DI & SE	920	950	950	950	1000	1000	960
Tata Main/Connecting DI	2290	2390	2390	2390	2450	2450	2360
Tata Main/Connecting 1312	1750	1810	1810	1810	1870		
Tata Connecting 1312	910	950	950	950	980	980	950
Tata Main/Connecting 1510	2120	2200	2200	2200	2300	2300	2220
Tata Main/Connecting 407	1520	1580	1580	1580	1630	1620	1560
Tata Main/Connecting 609	1470	1530	1530	1530	1620	1620	1540
Conn 407/609	610	630	630	630	630	660	630
A. C. (Old Model) SE	120	120	120	110	120	120	120
A. C. (New Model) 1510	120	120	120	120	120	120	120
Thurst Washer (O/M)	180						
Thurst Washer (N/M)	180						

KIRLOSKAR (Main & Connecting)

MODEL SIZE	STD	010	020	030	040	050	060
Tata Main/Connecting SE	1910	1960	1960	1960	2040	2040	2040
Tata Connecting DI & SE	810	820	820	820	850	850	850
Tata Main/Connecting DI	2040	2100	2100	2100	2160	2160	2160
Tata Connecting 1510	810	840	840	840	870	870	870
Tata Main/Connecting 1510	1860	1910	1910	1910	2020	2020	2020
Tata Main/Connecting 407	1320	1460	1460	1460	1520	1520	1520
Main/Connecting 609	1320	1460	1460	1460	1520	1520	1520
Thurst Washer (O/M) & N/M)	200						

TAVERA/QUALIS Imported Item

Particulars	Rate	Particulars	Rate
Clutch & Pressure Tavera PHE	2810	Full Gasket Kit Tavera Imported	1540
Steering Motor TC without shaft Quanzing	3030	Full Gasket Kit Tyoto Imported	1650
Steering Motor 1612 Shaft type Quanzing	3030	Tappet Guide Pefco 1612	770
Steering Pump TC SORL	3190	Fuel Transfer Motor Imported	990
Steering Pump 1612 SURL	3190	Half Jain Kit Safari/Victa Polyrub	470

Courtesy By : ADARSH MOTORS (INDIA) 255, G.N.A. Market, K. Gate, Delhi-6 Ph. : (0) 011-64774266 (M) 9953733187, 9711077288

Subscription Rates

Period	Dispatch through Govt. Post	Dispatch through Courier
One Yearly Subscription	400.00	800.00
Three Yearly Subscription	1000.00	2200.00
Five Yearly Subscription	1500.00	3500.00
Life Time Subscription (15th Year)	3000.00	9000.00



कारोबारी व सरकार के लिए जी का जंजाल

जीएसटी

विधि

जीएसटी अर्थात् वस्तु एवं सेवाकर न केवल कारोबारियों के लिए बल्कि खुद सरकार के लिए भी जी का जंजाल बना हुआ है। स्थिति यह है कि जीएसटी लागू होने से केवल वे अधिकारी खुश हैं, जिन्होंने इसे लागू किया है, बाकी लागू करने के लिए समर्थन देने वाले राजनेता हतप्रभ हैं इसका विरोध देखकर और कारोबारी हतप्रभ हैं इससे जुड़ी तकलीफ देखकर। रही बात विरोध की, तो वह व्यावहारिक कम और कागजी अधिक हो रहा है, निष्कर्ष रूप में हालात ये हैं कि जीएसटी ने अपने शुभ-आगमन के उपरांत 99 फीसदी से अधिक परेशानियां ही पैदा की हैं, पर सरकार अब इसमें विमुख भी नहीं हो सकती, क्योंकि यह उसके लिए प्रतिष्ठा का प्रश्न है। जहाँ तक बात पेचीदगियों, परेशानियों की है, उनकी स्थिति प्याज के छिलके की तरह है और एक के बाद एक परेशानी और कानूनी पेचीदगी सामने आती जा रही है।

व्यथा कारोबारी की

जीएसटी जिस कारोबारी ने अपनाया है, उसकी व्यथा यह है कि 1 जुलाई 2017 से लागू होने के बाद अब तक 200 के करीब संशोधन के नोटिफिकेशन आ चुके हैं, ये नोटिफिकेशन जीएसटी की बेंवसाइट पर अपलोड किये जाते हैं



और अधिकतर नोटिफिकेशन अंग्रेजी भाषा में हैं। कारोबारी की तकलीफ यह है कि वह नोटिफिकेशन पर नोटिफिकेशन देखकर कन्फ्यूज हो गया है, कल यह कानून था, आज यह है और कल क्या रहेगा। दूसरी बात टैक्स दरों को लेकर है, उसमें भी लगातार बदलाव के क्रम जारी हैं। तीसरी बात रिटर्न फाइलिंग को लेकर है, उसकी कार्य-प्रक्रिया में भी लगातार संशोधन होते जा रहे हैं, अदालती तारीख-पे-तारीख जुलाई माह की रिटर्न भरने की तारीख भी अब तक बढ़ाई जाती रही है। यह स्थिति देखने के बाद स्पष्ट लगता है कि खुद सरकार की ओर से जीएसटी को लेकर परफेक्ट तैयारी नहीं थी, नतीजा ये हालात बने हुए हैं।

स्थिति सरकार की

जीएसटी के सिस्टम को लेकर, टैक्स की दरों को लेकर जिस तरह का विरोध हुआ है, उसे पहले तो सरकार ने दबाने का प्रयास किया, लेकिन गुजरात में टैक्सटाइल डायमंड कारोबारियों ने जिस तरह का विरोध जताया, उससे गुजरात में राजनीतिक नुकसान होने की संभावना को लेकर अब सरकार थोड़ा बैक-फुट पर आई है और गुवाहाटी में हुई बैठक में कदाचित राहतकारी फैसले लिये गये हैं। पर इन फैसलों से अभी समुचित राहत नहीं मिल पाई है।

NARANG PIPES INDIA (REGD.)

An ISO 9000:2008 Certified Co.



Nylon Pipes for T/C Vehicles. Hydraulic Power Steering Pipes
(for All Tata & Leyland vehicles)

Teflon Pipes for Latest Tata Cummins Engine
Rubber Hoses & spares for Tata Cummins Engine
High Pressure Hose for JCB, L&T, Poclairn, Samsung
Fuel Injection Pipes for T/C Rotary Pump Engines

Contact : Mr. Gautam Narang ☎ 09868378628

1089/1, Shiv Motor Market, Kashmere Gate, Delhi-110 006

Phones : (O) 23985212, 23945212 (M) 09654329576, Fax : 011-23945212

Email : narangplus@gmail.com, narangpipesindia@gmail.com

Dealers
Enquiry Are
Solicited





Delhi Market Report



ENGINE PARTS

As On 20.11.2017

MENON (Main & Connecting)

MODEL SIZE	STD	010	020	030	040	050	060
Tata SE Main/Connecting	1540	1570	1460	1570	1600	1400	1600
Tata 1612 Main/Connecting	1490	1510	1510	1510	1520	1380	1540
Tata TC Main/Connecting	1500	1570	1460	1570	---	---	---
Tata 407 Main/Connecting	990	1010	1010	1010	990	900	1050
Tata Sumo Main/Connecting	770	780	780	780	770	700	820

ENGINE VALVES

C. R. BUSH (MENON)

MODEL	EVL	KAR	USHA	KIRLOSKAR	Tata SE	240
CROME	1270.00	1160.00	1210.00	1020.00	Tata 1612	290
MODIFIED	1270.00	1160.00	1210.00	1020.00	Tata TC	420
Tata 1312	1820.00	1600.00	1650.00	1540.00	CAME BUSH (MENON)	
Tata 407	1210.00	1200.00	1200.00	1050.00	Tata SE	250
Tata 207	990.00	940.00	960.00		THRUST WASHER (MENON)	
Tata TC	3850.00	2200.00	2640.00	2480.00	Tata SE	140
					Tata 1612	150

C. R. BUSH (KIRLOSKAR)

SIZES	DI	SE	1312	407	E&D	D&E
STD	220.00	225.00	335.00	240.00	360.00	220.00
1st O/S	225.00	230.00	335.00	250.00	360.00	280.00

GASKETS

GUIDES

ITEMS	DYNA SEAL	BANCO P/SEAL	VICTOR 2000	ITEM	EVL	FRIENDS	
FULL SET TC TELCO	6050.00	2860.00	2970.00	DI	300.00	200.00	
Full Set SE	880.00	880.00	830.00	407 O/M	390.00	140.00	
Full Set 1612	940.00	920.00	830.00	407 N/M	390.00	140.00	
Full Set 407	770.00	830.00	770.00	1312 O/M	530.00	200.00	
Full Set 608	940.00	980.00	880.00	1312 N/M	530.00	200.00	
Full Set 609	880.00	900.00		KROSS			
Full Set Leyland 370	1270.00			ITEM	SE	1612	407
Full Set Leyland 411	1270.00			DORI	110.00	130.00	110.00
Half Set SE	550.00	55.00	510.00	T/SEAL	55.00	55.00	60.00
Half Set Tata 1612 & 608	570.00	560.00	550.00	V/SEAL 1612	110.00	140.00	--
Half Set Tata 407	500.00	460.00	440.00	SPACER CUT	80.00		
Half Set Tata 608	580.00	550.00	540.00	SPACER PLAIN	80.00		
Half Set Tata 609	500.00	500.00	530.00	O.P. VALVE	110.00		
Half Set Leyland 370	88.00			Main Bearing Oil Seal Tata Cummins		530	
Half Set Leyland 411	880.00			Timing Oil Seal Tata Cummins		320	
Head Gasket SE	390.00	360.00	340.00	Valve Stem Seal Tata Cummins		440	
Head Gasket 1612 & 608	44.00	410.00	400.00	Valve Stem Sela Tata Cummins N/M		430	
Head Gasket 407 & 609	280.00	280.00	260.00	Oil Pressure Valve Assy. Tata Cummins		130	
Head Gasket 608	450.00		410.00	Gear Box Small Tata GB-40		45	
Head Gasket 609	270.00		260.00	Gear Box Big Tata GB-40		60	
SUMO FULL SET	1210.00	720.00	1080.00	Gear Box Small Tata GB-50		55	
SUMO HEAD GASKET	660.00	630.00	560.00	Gear Box Small Tata GB-60		55	
9915 X TAPPET	190.00	120 & 130	200.00	Gear Box Big Tata GB-60		70	
407 TAPPET	140.00	120.00					

Courtesy By : ADARSH MOTORS (INDIA) 255, G.N.A. Market, K. Gate, Delhi-6 Ph. : (O) 011-64774266 (M) 9953733187, 9711077288

महिन्द्रा एंड महिन्द्रा की डेट्रॉयट में प्लांट लगाने की तैयारी

वाहन-उद्योग

महिन्द्रा एंड महिन्द्रा ने कहा है कि वह अमेरिका में डेट्रॉयट के निकट ऑटो असेम्बली प्लांट लगाने की योजना पर काम कर रही है। यह प्लांट 4 लाख वर्ग फीट में फैला होगा और जिस इलाके में लगाया जा रहा है उस इलाके में पिछले 25 साल में लगने वाला पहला ऑटो प्लांट होगा। महिन्द्रा नॉर्ड अमेरिका की ओर से जारी बयान में कहा गया है कि नवम्बर डेट्रॉयट के उपनगरीय इलाके ऑर्बन हिल्स, मिशीगन में प्रेस कॉन्फ्रेंस बुलाई गई है जिसमें स्थानीय राजनेता भी शामिल हुए।

अक्टूबर के आखिरी सप्ताह में अमेरिका के सेक्रेटरी ऑफ स्टेट रेक्स टिलरसन भारत के दौर पर थे। इस दौरान उन्होंने महिन्द्रा के डेट्रॉयट में प्लांट लगाने के प्लान की ओर इशारा किया था। हालांकि कुछ महीने पहले महिन्द्रा एंड महिन्द्रा ने भी अपनी ओर से इस तरह की घोषणा की थी लेकिन तब यह अंदाजा नहीं था कि प्लान इतनी तेजी से आगे बढ़ रहा है।

अपने दौर में दुनिया में ऑटो कैपिटल कहलाने वाले डेट्रॉयट में लग रहे प्लांट में महिन्द्रा नॉर्ड अमेरिका ऑफ-रोड यूटिलिटी वेहिकल्स बनायेगी। हालांकि इंटरनेशनल मीडिया की रिपोर्ट में यह नहीं कहा गया है कि इस प्लांट में प्रॉडक्शन कब से शुरू होगा।

अमेरिका के ट्रेक्टर और फार्म इम्प्लिमेंट मार्केट में बहुत बड़ा नाम हासिल कर लेने के बावजूद महिन्द्रा ऑटो सेक्टर में उतरने के लिये 10 साल से कोशिश में लगी है।



कम्पनी की योजना अमेरिका में स्कार्पियो को लॉन्च करने की थी और डिस्ट्रीब्यूटर भी बना लिया था। लेकिन सेफ्टी टेस्टिंग में कामयाबी नहीं मिल पाने के चलते दो साल बाद कम्पनी ने इस प्रॉजेक्ट को बंद कर दिया था। जिसके खिलाफ डिस्ट्रीब्यूटर कम्पनी मुआवजे की मांग करते हुये अदालत में चली गई थी। लेकिन कुछ समय पहले यह मामला सुलट जाने के बाद महिन्द्रा अपने नॉर्ड अमेरिका प्रॉजेक्ट को लेकर फिर से गंभीर होने के संकेत दे रही थी लेकिन अदालत के फैसले के खिलाफ अब भी ग्लोबल वेहिकल्स यूएसए इंक और इससे जुड़े हुये 6 डीलरों ने अपील कर रखी है।

वर्ष 2013 में महिन्द्रा एंड महिन्द्रा ने अमेरिका के ट्रॉट मिशीगन में अपना नॉर्ड अमेरिकन मुख्यालय बनाया था। इस सेंटर में डिजायन, इंजीनियरिंग और वेहिकल डवलपमेंट की सुविधायें हैं।

आवश्यक सूचना

हमारे सभी पाठकों से अनुरोध है कि हमारे Data Search Portal में अपनी Details Update करने के लिये, **Feedback Form** भरकर तुरन्त भिजवायें अथवा हमारी वेबसाइट www.parivahansampda.in अथवा www.parivahansampda.com अथवा psampda.com पर Inquiry बटन दबाकर Details Submit करें। ताकि आपको **Online Portal** से होने वाले सभी लाभ प्राप्त हो सकें। यह सभी सेवार्थें निःशुल्क है।

ANAND AUTO DEALERS

DEALS IN AUTO ELECTRICAL SPARES FOR HEAVY EARTHMOVERS LIKE KOMATSU, NIKKO, SAWAFUJI, DENSO, MITSUBISHI, BOSCH, NEECE NIVELLE, PRESTOLITE, SAMSUNG, CUMMINS, VALEO, MAGNET MARRELY, VOLVO AND DELCO REMY

PRODUCTS : STARTERS, ALTERNATORS, REGULATORS, DIODE PLATES, DRIVES, FIELD COILS, BRUSH GEAR SOLENOID SWITCH, CARBON BRUSHES, ARMATURES FOR ALL TYPES OF HEAVY EARTHMOVERS

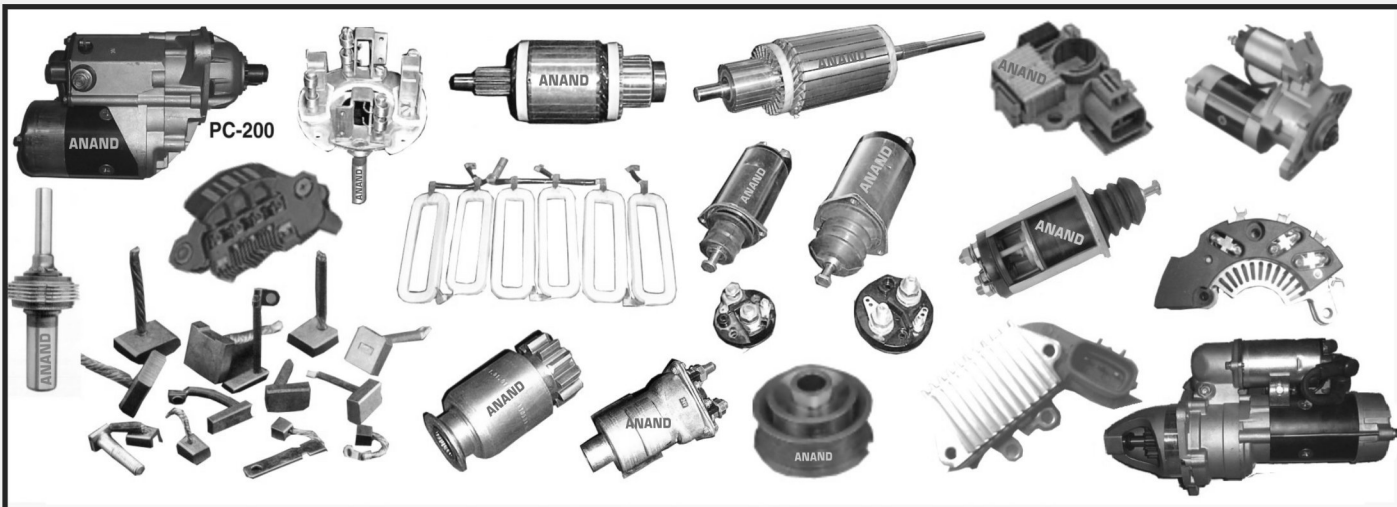

SHOP NO. 844, TILAK STREET, KASHMERE GATE, DELHI-110 006
Mobile : 9811455156 E-mail : joharsingh@gmail.com



Delhi Market Report

TRACTOR ENGINE PARTS

As on 20.11.2017

MODEL		IPL	MAHLA	USHA	MPR	EVL	KAR	CRAWL SHAFT
		PISTONS				VALVES		
FORD - 3600	STD	1887	RCP 3000	2450	2525			
FORD - 3600	003		SHM2550			880	920	4600
FORD - 3600	005					880	920	
FORD - 3600	010					890	920	
FORD - 3600	015					900	950	
FORD - 3600	020		RCP3000	RCP3000	2850		975	
FORD - 3600	025		SHM2550				975	
FORD - 3600	030					900	990	
FORD - 3600	040						980	
FORD - 3600	050						990	
FORD - 3610, 3620	STD		4250	3650	3100		620	
ESCORTS - 345			3800		2550	490	490	
ESCORTS - 335			2200	2490	1950	330	360	4200
ESCORTS - 335 DI			2200	2490	2000	560	630	4200
ESCORTS - 340			4050				1120	
ESCORTS - 325 DI			2750				620	
ESCORTS - 430			3200				1140	3500
ZETOR - 2511		960	1800	1775		330	350	3250
ZETOR - 2522 DI			2200	2400			725	3250
ZETOR - 5911				3530	3450	800	860	5600
ZETOR - 735 FE		2550	3300	3900	3100		840	4800
H - 50					3400		850	
SWARAJ 735 (ESCORTS 37)			3050	3800	3100	585	600	
SARTAJ R.B.V.		925	1000	1075	850		375	2250
KIRLOSKAR DOUTZE						790		
KIRLOSKAR RB 001 (JCB)			1200				710	
EICHER						198	220	2250
EICHER SONA				2150			470	3200
EICHER DI				1380			400	
EICHER NC			1150	1380	1220		575	
EICHER		920	1150	1380	1220			
D - 575 (STD)		2000	2160	2450	2090	820	750	2250
B - 275 (O/S)		2125	2100	2250		615	690	2250
MASSY FORGUN 1035 (STD)		1920	1750	1850	1500	355	380	3400
12155 IPL		2170	2050				350 _(MPR)	3400
12170 IPL		1920						
12254 IPL		2920						
12236 IPL		2900	2700					
12193 IPL		3120						
11293 IPL		2850						
11228 IPL		2350						
12237 IPL		2820						
11258 DI 575		2600			2000			

Courtesy By : SETHI AGENCIES 3682/19, First Floor, Shabi Market, Mori Gate, Delhi-6 Ph.: (0) 23935586, 41464019 (M) 9810651022 (R) 27604232

एमजी मोटर्स हलाल प्लांट में पहले साल में बनायेगी 75 हजार कार

वाहन-उद्योग

साइक मोटर चायना की सहयोगी एमजी मोटर इंडिया गुजरात के हलाल स्थित प्लांट में 2019 तक उत्पादन शुरू कर देगी। कम्पनी के एमडी राजीव छाबा के अनुसार अगले 3 साल में एमजी मोटर इंडिया इस

प्लांट पर 2 हजार करोड़ रुपये का इन्वेस्टमेंट करेगी। पहले चरण में इस प्लांट से 75 से 80 हजार गाड़ियां बनकर निकलेंगी। जिन्हें भारत के अलावा सार्क देशों में भी बेचा



जायेगा। छाबा के अनुसार अप्रैल, 2020 से बीएस4 एमिशन नॉर्म लागू हो जायेंगे लेकिन सरकार को इनसे पहले पुरानी गाड़ियों को सड़क से हटाने के लिये योजना लानी चाहिये।



- TAPER ROLLER
- BALL
- CYLINDRICAL
- NEEDLE ROLLER
- FOUR POINT

Distributor/Stockist:
Jain Automotiles
 Lal Kothi, Kaiserganj, Ajmer (Raj.)
 Phone: (S) 0145-2424959
 Mobile : 09414003259

क्या ह्यूंदे कर.... (पृष्ठ 33 का संप)

खबर यह भी है कि कम्पनी भारत में ऑर्गेनिक और इनऑर्गेनिक दोनों विकल्पों के सहारे आगे बढ़ने को तैयार है। ऑर्गेनिक यानि प्लांट, बॅंडर और रिटेल नेटवर्क खुद खड़ा किया जाए। इनऑर्गेनिक यानि किसी कम्पनी का टेक ओवर बनाया जाये ताकि सब कुछ तैयार मिल जाये। फोकस दूसरे विकल्प को आजमाने पर है।

ह्यूंदे अभी ग्लोबल मार्केट में साल में करीब 1 लाख ट्रक-बस बेचती है। भारत के ट्रक-बस मार्केट में टाटा मोटर्स और अशोक लेलैंड का दबदबा घटने से भी कम्पनी की उम्मीद जगी है। रिपोर्ट्स के अनुसार कोरियाई कम्पनी अगले चार-पाँच साल में भारत में कोई 25 हजार करोड़ रुपये का इन्वेस्टमेंट प्लान लेकर चल रही है। ह्यूंदे कंपिटल तो भारत में अगले साल करोबार भी शुरू कर देगी।

माना जा रहा है कि दुनिया के सबसे बड़े ऑटो मार्केट चीन में डिमांड स्लोडौन साइकल शुरू होने और डिप्लोमेटिक क्रॉसफायर में फंस जाने के कारण भी ह्यूंदे भारत पर दब बढ़ा रही है।



Delhi Market Report TRACTOR ENGINE PARTS

As on 20.11.2017

MODEL	STD	10	20	30	40	STD	10	20	40	IPL	MPR
GOETZE PLANE & DCES						USHA		IPL	MPR	MPR	
FORD - 3600	Dces	1040		810	810	1000		700		700	760
FORD - 3610, 3620	Dces	1300									
ESCORTS - 345	Dces	980	850								
ESCORTS - 335	Dces	590	585		455	590					500
ESCORTS - 335 DI	Dces	630									
ESCORTS - 340	Dces	1080									
ESCORTS - 325 DI	Dces	675	460								
ESCORTS - 430	Dces	1125									
ZETOR - 2511	Dces	700	600		430	700	590				
ZETOR - 2522	Dces	850	750			900	720				
ZETOR - 5911 Shakti	Dces	940				825	780				
ZETOR - 735 FE	Dces	1150				1250			575		
H - 50	Dces	800	590								
SWARAJ 735 (E. 37)	Dces	1100	1080	960	960	1300	1100		800	715	950
SARTAJ R.B.V.	Dces	410	330			470		220	350	265	
KIRLOSKAR DOUTZE	Dces	1020									
KIR. RB 001 (JCB)	Dces	430	330					290			
EICHER SONA	Dces	450				470					
EICHER DI	Dces	400	330	340		340	450				300
EICHER NC	Dces	430	(Shakti)					275			300
B - 275 (STD)	Dces	880	780			880	660		680	560	680
B - 275 (O/S)	Dces							560	1000	920	980
MAHINDRA DI	6192							DVM			
	Dces	1150	980	1300		1400	1350	2000	1050	1150	1140
M/F 1035 (STD)	Dces	640	510		460	700			605	505	

Courtesy By : SETHI AGENCIES 3682/19, First Floor, Shabi Market, Mori Gate, Delhi-6 Ph.: (O) 23935586, 41464019 (M) 9810651022 (R) 27604232

चालक अनुज्ञा पत्र की सत्यता की जांच के लिए वाहन स्वामी एक से दूसरे ट्रांसपोर्ट विभाग में जाने के लिए बाध्य नहीं

मोटर वाहन अधिनियम



न्याय-मंच

अपीलांत बीमा कंपनी ने उत्तराखण्ड उच्च न्यायालय में यह अपील टिबुनल के निर्णय व अर्वाइ दिनांक 20.1.2009 जिसके द्वारा राशि 24, 40, 00 रु. का 6% वार्षिक ब्याज क्लेम पिटीशन प्रस्तुति की। दिनांक से अदायगी तक सहित का अर्वाइ पारित किया गया था, के विरुद्ध प्रस्तुत की है जबकि क्लेमेट्स ने हर्जाना राशि बढ़ावती के लिए क्रॉस ऑब्जेक्शन प्रस्तुत किए हैं। दिनांक 10.9.2006 को साथ 7 बजे जब कमलेश अपने स्कूटर पर अपने साथी प्रेम सिंह के साथ जा रहा था, उनके टाटा टुक नं. यूए-07 एफ-7147 ने टक्कर मारी, जिस दुर्घटना में आई चोटों से कमलेश की मृत्यु हो गई। बीमा कंपनी ने टुक चालक के अनुज्ञा पत्र के वैध न होने के आधार पर निर्णय व अर्वाइ को चैलेंज किया है।

उत्तराखण्ड उच्च न्यायालय ने अपीलांत बीमा कंपनी की यह अपील नंबर 38 सन् 2009 व क्लेमेट्स के क्रॉस ऑब्जेक्शन न्यू इंडिया इंश्योरेंस कंपनी बनाम श्रीमती समुला देवी आदि 2017 (1) टीएसी 365 अपने निर्णय दिनांक 16.12.2016 के द्वारा निर्णित करते हुए आदेशित किया कि अधिवक्ता अपीलांत बीमा कंपनी का कथन है कि टुक चालक राकेश के पास दुर्घटना दिनांक को विधिक चालक अनुज्ञा पत्र नहीं था, क्योंकि वह अनुज्ञा पत्र प्रारंभ से बुलंद शहर लाइसेंसिंग ऑथोरिटी द्वारा जारी किए जाने का कथन किया गया था परंतु

अधिकृत इन्वेस्टिगेटर की रिपोर्ट के अनुसार बुलंदशहर ऑथोरिटी द्वारा प्ररनगत अनुज्ञा पत्र जारी नहीं किया गया। माननीय उच्चतम न्यायालय की सवैधानिक पीठ ने अपने निर्णय नेशनल इंश्योरेंस कंपनी बनाम स्वर्णसि 2004 (1) टीएसी 321 में बैलिड ड्राइविंग लाइसेंस तथा ड्यूली लाइसेंस का अंतर स्पष्ट करते हुए निर्णित किया कि वाहन स्वामी से चालक नियोजित करते समय चालक अनुज्ञा पत्र की प्रमाणिकता की जांच के लिए एक ट्रांसपोर्ट ऑफिस से ट्रांसपोर्ट ऑफिस में चक्कर लगाने की आशा नहीं की जा सकती है। जिस स्थिति में यह न्यायालय अधिवक्ता बीमा कंपनी के इस बाबत तर्कों से सहमत नहीं है। जहां तक हर्जाना राशि बढ़ावती का प्रश्न है, माननीय उच्चतम न्यायालय ने अपने निर्णय सुपेदेवी आदि बनाम नेशनल इंश्योरेंस कंपनी आदि

2002 (3) टीएसी 378 में निर्णित किया कि द्वितीय सूची के प्रावधान सभी प्रकरणों जैसे अंतर्गत धारा 163, 166 व 171 मोटर वाहन अधिनियम में लागू होते हैं। जिस स्थिति में मृतक की आयु को देखते हुए गुणक 18 का प्रयोग किया जाना न्यायोचित माना जाता है। तदनुसार हर्जाना राशि 2,44,000 रु. से बढ़कर 4,32,000 रु. हो जाती है। परिणामतः अपीलांत बीमा कंपनी को यह अपील खारिज की जाती है तथा क्लेमेट्स क्रॉस ऑब्जेक्शन उपरोक्तानुसार स्वीकार किए जाते हैं।



TOYO SEAL GASKETS QUALITY PRODUCTS

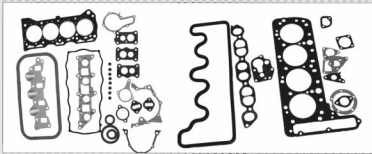

Gaskets for New Generation Car, LCV's & Commercial Vehicles

LINK ENTERPRISES (Regd.)

63, P. S. Jain Motor Market, Kashmere Gate, Delhi - 110006

Phone : 011-65474754, 43465287, 64745287, 09810449526 E-mail : linkgasket_ind@yahoo.co.in

Visit us at : www.toyosealgaskets.com



Delhi Market Report



QUALIS SPARES PARTS

As 20.11.2017

DESCRIPTION	RATES	DESCRIPTION	RATES	DESCRIPTION	RATES
STG. BALL JOINT (RACK END)	280	RADIATOR ASSEMBLY TOYOTA	2000	AIR CLEANER CLIP QUALIS	60
WIPER LINK ASSY.	350	INDICATOR ASSEMBLY TYPE-1	100	CAM SHAFT	1350
RACK ASSEMBLY MANUAL	2000	INDICATOR ASSEMBLY TYPE-2	640	CRANK SHAFT	12000
RACK ASSEMBLY POWER	12000	FRONT INDICATOR TYPE-1	180	PISTON SET EURO-1 TOYOTA O.E	15000
POWER STEERING PUMP O. E.	6000	FRONT INDICATOR TYPE-2	130	PISTON SET EURO-2 Toyota	15000
POWER STEERING SEAL KIT MAJOR	300	HEAD LIGHT TOYOTA TYPE-1	530	PISTON SET EURO-1/EURO-2 12UMI	2200
POWER STEERING SEAL KIT MINOR	140	HEAD LIGHT TOYOTA TYPE-2 TOYOTA	NA	PISTON SET EURO-1/EURO-2 SILVER	3000
POWER STEERING PIPE BIG	650	HEAD LIGHT TOYOTA 2nd	510	PISTON RING TOYOTA	6900
POWER STEERING PIPE SMALL	200	FENDER LIGHT QUALIS	95	PISTON RING GOETGE	2000
LOCK SET QUALIS (IMPORTED)	560	INDICATOR GLASS QUALIS TYPE-1	40	PISTON RING NPR	2200
LOCK SET QUALIS (MINDA OE)	N.A.	INDICATOR GLASS QUALIS TYPE-2	30	SLEEVE SET JMNI	1150
IGNITION SWITCH	240	TAIL LIGHT GLASS T-1	50	CR BUSH	260
IGNITION COUPLER	240	TAIL LIGHT GLASS T-2	140	THRUST WASHER	230
IGNITION HOUSING COMPLETE	800	TAIL LIGHT ASSEMBLY QUALIS T-1	160	MAIN & BRG. STD	550
COMBINATION SWITCH	2200	TAIL LIGHT ASSEMBLY QUALIS T-2	220	MAIN & BRG. 010	640
GLOW BOX COVER	550	TAIL LIGHT REFLECTOR T-2	150	MAIN & BRG. 020	910
DOOR GATTA SET (PLY SET)	1200	SIDE MIRROR QUALIS LOCAL	55	MAIN & BRG. 030	840
NUMBER PLATE COVER SET	220	SIDE MIRROR QUALIS O.E	300	CAM BUSH	340
DOOR GOLA SET (SET OF 4)	610	OUTER HANDLE QUALIS (L+R)	70	TIMING BELT TOYOTA	360
DICKEY GOLA SET	360	R. G. HANDLE QUALIS	40	FAN BELT	280
DOOR GARNISH SET	170	R. C. LEVER ASSEMBLY	46	A/C BELT	280
FENDER LINING QUALIS OUTER OLD	950	WINDOW CATCHER	20	POWER STEG.BELT	140
FENDER LINING OUTER TYPE-2	1900	TILT OPNER QUALIS (L+R)	85	PACKING KIT COMPLETE IMPORTED	1050
SIDE FOOT REST	2400	SLIDING LATOO	100	HEAD GASKET	490
FRONT GUARD	5500	ARM REST	110	VALVE SEAL IMPORTED	230
SIDE FOOT REST COVER	110	ROOF REST	80	VALVE SEAL TOYOTA	800
FRONT WIND SCREEN RUBBER	650	DOOR MACHINE	240	VALVE SET TOYOTA	750
REAR WIND SCREEN RUBBER	300	DOOR LATCH	210	VALVE SET KIRLOSKER	1800
RADIATOR FAN 2nd	180	DIGGI LATCH	180	VALVE SEAL TOTOTA	290
RADIATOR FAN 1st	400	DOOR STRICHER PLATE	100	PRE CHAMBER	440
FAN COUPLING ASSEMBLY	1200	DICKY TAIL SET	100	PUSH GUIDE	240
UPPER ARM QUALIS	1350	DOOR LOCK WITH KEY	150	TAPPED SHIM QUALISH	760
FRONT BUMPER KONI TYPE-1 set	100	DIESEL TANK LOCK W/KEY	110	PUSH GUIDE O. E. TOYOTA	440
FRONT BUMPER TYPE-2	1050	OIL FILTER QUALIS EURO-1	140	HEAD LIGHT INNOVA TOYOTA	1950
REAR BUMPER CORNER TYPE-1	100	OIL FILTER QUALIS EURO-2	120	FRONT BUMPE INNOVA	1950
REAR BUMPER CORNER TYPE-2	1050	DIESEL FILTER 2nd EURO-1	140	TAIL LIGHT INNOVA (KK)	280
FRONT GRILL QUALIS TYPE-1	650	DIESEL FILTER EURO-2	170	STEPNEY BRACKET INNOVA	400
FRONT GRILL QUALIS TYPE-2	600	DIESEL FILTER QUALIS SMALL	40	F SUSP BUSH KIT INNOVA	1400
FRONT GRILL QUALIS MODIFIED	640	AIR FILTER	170	CLUTCH PRESSURE INNOVA (LUK)	4700
FAN SHROUD	440	AIR FILTER ASSEMBLY	2200	FAN COUPLING INNOVA	1200
RADIATOR ASSEMBLY IMPORTED	2600	AIR DUCT INTAKE BOTTLE	700		

Courtesy By : SHRI GOBIND HARI MOTORS 2808, Gurunanak Auto Markett, Kashmere Gate, Delhi-6 Ph. : (O) 011-23971757

Subscription Rates

Period	Dispatch through Govt. Post	Dispatch through Courier
One Yearly Subscription	400.00	800.00
Three Yearly Subscription	1000.00	2200.00
Five Yearly Subscription	1500.00	3500.00
Life Time Subscription (15th Year)	3000.00	9000.00

विटामिन डी सप्लीमेंट से अस्थमा पर नियंत्रण संभव

स्वास्थ्य-जगत

एक अध्ययन के अनुसार अस्थमा को स्टैडर्ड दवाइयों लेने के अलावा विटामिन डी की अतिरिक्त खुराक लेने से इस रोग के जोखिम को आधा किया जा सकता है। विटामिन डी का सप्लीमेंट लेने वाले लोगों में अस्थमा के एक दौरे के बाद इसका खतरा

50 फीसदी तक कम पाया गया। विटामिन डी शरीर की प्रतिरक्षा प्रणाली को मजबूत करके ऊपरी श्वसन संक्रमण को नियंत्रित करता है, जिससे गले को सूजन कम हो जाती है।

भारत में अस्थमा से लगभग 1.5 से दो करोड़ लोग प्रभावित हैं। अस्थमा फेफड़ों की एक गंभीर बीमारी है, जो सांस लेने की नली को संकरा कर देती है, जिससे सांस लेने में तकलीफ, सीने में जकड़न और खोंसी आती है। इंडियन मेडिकल एसोसिएशन (आईएमए) के अध्यक्ष डॉ. के.के. अग्रवाल ने कहा कि अस्थमा को समझने के लिए यह महत्वपूर्ण है कि पहले श्वसन नली के काम को समझ लिया जाए। यह वो नली होती है, जिसके जरिए आपके फेफड़ों में हवा जाती है और बाहर आती है। अस्थमा के लोगों में, इसी वायुमार्ग में सूजन आ जाती है, जिससे उनका गला बहुत अधिक संवेदनशील हो जाता है। इस वजह से, कुछ पदार्थों के प्रति वायुमार्ग कसके प्रतिक्रिया करता है।



डॉ. अग्रवाल ने कहा कि ऐसा होने पर आसपास की मांसपेशियों को मजबूती मिलती है। नतीजतन, वायुमार्ग संकरा हो जाता है, जिससे फेफड़ों में बहने वाली हवा कम हो जाती है। इस प्रकार वायुमार्ग की कोशिकाएं सामान्य से अधिक बलगत बनाने लगती हैं। ये सभी अस्थमा के लक्षण हो सकते हैं। वायुमार्ग में सूजन हो सकती है। उन्होंने कहा कि इस बीमारी के कुछ सबसे आम लक्षण हैं—रात में, व्यायाम के दौरान या हंसते समय सांस लेने में कठिनाई, छाती में जकड़न, सांस की कमी और घरघराहट (विशेषकर सांस छोड़ते समय)। यदि उपचार न किया जाए तो अस्थमा के लक्षण खतरनाक हो सकते हैं।

डॉ. अग्रवाल ने कहा कि ग्रामीण और शहरी दोनों ही क्षेत्रों में सांस की नली में

संवेदनशीलता बढ़ रही है, क्योंकि लोग कई तरह के ट्रिगर्स वाले संपर्क में अधिक रहते हैं। अस्थमा के मरीज को निरंतर चिकित्सा देखभाल की आवश्यकता होती है और मध्यम से गंभीर अस्थमा वाले रोगियों को लंबे समय तक दवाइयों लेनी पड़ सकती है। इनमें सूजन कम करने वाली दवाएं प्रमुख हैं। लक्षणों और हमलों को रोकने के लिए दवाएं लीनी जानी चाहिए। तकलीफ से आराम दिलाने के लिए, शॉर्ट-एक्टिंग बीटा 2-एगोनिस्ट जैसे इन्हेलर दवा ली जा सकती है।

अस्थमा को काबू में रखने के लिए

कुछ सुझाव : चिकित्सा सलाह का ध्यानपूर्वक पालन करें। अस्थमा पर नियमित रूप से निगरानी रखने की आवश्यकता है और निर्धारित दवाएं लेकर लक्षणों को काबू में रखने में मदद मिल सकती है।

- इन्फ्लूएंजा और न्यूमोनिया के टीके लगवाने से अस्थमा के दौर से बचा जा सकता है।
- उन ट्रिगर्स को पहचानें जो अस्थमा को तेज करते हैं। ये एलर्जी पैदा करने वाले धूलकण और सूक्ष्म जीव तक कुछ भी हो सकते हैं।
- सांस लेने की गति और अस्थमा के संभावित हमलों को पहचानें। इससे आपको समय पर दवा लेने और सावधानी बरतने में सहायित होगा।

Since 1975 MANUFACTURER OF FLYWHEEL RING GEARS



Process with

- ✓ Bending (Rounding)
- ✓ Cutting
- ✓ Butt Welding
- ✓ Trimming
- ✓ Turning Laths
- ✓ Turning CNC
- ✓ Hobbings



- ✓ 5 Different Types of Tooth Chamfers
- ✓ Heat Treatment / Induction
- ✓ Hardening / Tempering
- ✓ Testing Lab Like Scanner
- ✓ Hardening Tester Etc.
- ✓ Special Features Like Drilled / Steps / Grooves on Diameters / Slant Teeth

Using Martial For Fly Wheel Ring Gears.
EN8D, C45 & SAE1045

Ring Gears For Cars, Tractors, Trucks, Lcv's, Mcv's, Hcv's & Earthmoving Vehicles

We Are Also Manufactured As Per Drawings & Samples

BRIGHT INDUSTRIES

CERTIFIED NSIC ISO 9001:2008

P.O. Dhanowali G.T. Road Jalandhar Cantt - 144010 (Punjab)

Mobile : 09988430300, 09814057126 Email : bright_35@hotmail.com, bright_35@gmail.com

Distributor/ Dealers Enquiry are Solicited



Delhi Market Report BEARINGS

AS ON 20.11.2017

BALL ROLLER BEARINGS

Size	SKF	NBC	TATA	FAG
6003	140	88	75	70
6004	115	80	80	85
6004-2 RS	150	95	95	105
6005	131	98	90	85
6005-2RS	166	131	115	110
6006	168	136	115	110
6007	178	131	130	130
6007-2RS	226	185	165	140
6010	392	270	255	
6200	75	50	50	50
6200-2RS	107	80	70	60
6201	63	43	45	50
6201-2RS	90	77	70	75
6202	70	44	50	65
6202-2RS	96	79	75	75
6203	88	60	60	80
6203-2RS	114	90	85	90
6204	126	92	90	90
6204 N	126	102	95	90
6204-ZZ	180	110	120	130
6205	169	135	130	130
6205-2RS	272	165	160	175
6206	252	175	170	200
6206-2RS	290	230	223	220
6207	248	205	198	180
6207-2RS	295	265	230	225
6208	300	250	220	200
6208 N	305	260	220	230
6209	362	280	240	
6210	380	295	255	
6210 N	385	305	250	
6211	500	385	305	340
6212	565	375	370	375
6213	655	505	425	
6215	-	570	500	
6300	105	80	72	70
6300-2RS	153	106	90	70
6301	65	73	70	85
6301-2RS	83	94	90	80
6302	125	88	90	110
6302-2RS	161	127	120	125
6303	145	116	103	110
6303-2RS	184	145	128	150
6304	135	108	116	120
6304 NZ	135	140	150	120
6304-2RS	153	160	133	140
6305	290	145	133	154
6305-2RS	220	177	138	160
6306	265	220	207	
6306 N	265	235	213	
6307	307	246	218	209
6307 N	310	260	225	
6308	45	370	330	330

Size	SKF	NBC	TATA	FAG
6308-N	452	385	402	360
6309	735	490	429	
6309 N	750	510	445	480
6310	740	510	445	480
6310 N	740	540	468	500
6311	1085	800	700	
6312	1283	1000	885	
6313	1470	1080	946	
1838001	165	124	110	
6308ZN	495	450		

TAPPER ROLLER BEARINGS

Size	ABC	SKF	NBC
30203	160	193	175
30204	185	215	175
30205	180	230	190
30206	260	305	280
30207	280	330	270
30208	420	505	455
30209	320	380	285
30210	370	390	455
30211	570	660	580
30212	570	-	615
30218	750	-	-
30302	195	220	188
30305	260	320	240
30306	280	305	275
30307	415	-	575
30308	410	535	417
30309	640	735	660
30312	1130	1370	1155
31312 L	1260	1490	1235
32011 X	480	-	465
32020 L	1120	1410	1260
32206	330	-	325
32207	340	435	365
32208	350	470	410
32209	380	470	430
32210	450	575	500
32211	360	535	365
32212	660	915	715
32213	840	1074	910
32214	850	1075	910
32216	1200	1415	1100
32217	1450	1960	1535
32218	2100	2810	1780
32220	-	-	2630
32305	350	-	-
32307	521	625	535
32308	490	610	490
32309	650	725	650
33010	530	605	560
33013	840	-	-
33019	1250	1580	1280

Size	ABC	SKF	NBC
33111	580	730	575
33112	840	900	850
331257	620	740	555
33215	1240	1480	1340
3659	410	-	265
77213	1380	1630	-
11590/20	214	266	190
11949/10	230	280	235
12649/10	260	300	300
1988/22	240	287	245
24780/20	380	480	360
25572/20	380	510	385
25577/23	330	550	430
25590/20	415	550	490
25590/23	-	550	500
25877/21	340	442	355
2789/20	370	458	-
28580/21	450	550	475
31594/20	-	570	510
320/32	230	290	245
344/32	390	480	-
3984/20	700	900	785
414/18	400	550	490
47487/20	780	945	770
48548/10	230	265	235
462/53	610	785	705
501349/10	320	382	315
535/32	710	900	775
539/32	560	738	770
565/62	1000	1220	1025
566/63	790	930	830
580/72	810	1030	810
603049/10	385	465	400
6379/20	1380	1650	1480
67048/10	190	-	-
683/72	1450	1860	1470
716649/10	1600	-	-
72212/487	810	905	850
86649/10	430	460	450
09067/9195/12	248	310	285
U 497/60	894	-	695
KIT 32217/683/72	-	3300	-
KIT 580/572-683/72	-	2540	-
KIT 535/32-6379/20	-	2310	-
KIT 580/72-566/63	-	1765	-
KIT 32308/565/62	-	1680	-

Courtesy By: STATE BEARING 42-42A, P. S. Jain Motor Market, Kashmere Gate, Delhi-110 006 Phone : (0) 011-23934368, 23920702

GST Payment of Tax



Mr. Ravi Kumar
(Auto Pins, Faridabad)

प्रतिष्ठान

Q 1. What are the payments to be made in GST regime?

Ans. In the GST regime, for any intra-state supply, taxes to be paid are the Central GST (CGST, going into the account of the central Government) and the State GST (SGST, going into the account of the concerned State Government). For any inter-state supply, tax to be paid is Integrated GST (IGST) which will have components of both CGST and SGST. In addition, certain categories of registered persons will be required to pay to the government account Tax Deducted at Source (TDS) and Tax Collected at Source (TCS). In addition, wherever applicable, Interest, Penalty, Fees and any other payment will also be required to be made.

Q 2. Who is liable to pay GST?

Ans. In general the supplier of goods or service is liable to pay GST. However in specified cases like imports and other notified supplies, the liability may be cast on the recipient under the reverse charge mechanism. Further, in some cases, the liability to pay is on the third person (say in the case of e-commerce operator responsible for TCS or Government Department responsible for TDS).

Q 3. When is GST payment to be done by the taxable person?

Ans. At the time of supply of Goods as explained in Section 12 and at the time of supply of services as explained in Section 13. The time is generally the earliest of one of the three events, namely receiving payment, issuance of invoice or completion of supply. Different situations envisaged and different tax points have been explained in the aforesaid sections.

Q 4. What are the main features of GST payment process?

Ans. The payment processes under proposed GST regime will have the following features:

"Electronically generated challan from GSTN Common Portal in all modes of payment and no use of annually prepared challan;

"Facilitation for the taxpayer by providing hassle free, anytime, anywhere mode of payment of tax;

"Convenience of making payment online;

"Logical tax collection data in electronic format;

"Faster remittance of tax revenue to the Government Account;

"Paperless transactions;

"Speedy Accounting and reporting;

"Electronic reconciliation of all receipts;

"Simplified procedure for banks;

"Warehousing of Digital Challan.

Q 5. How can payment be done?

Ans. Payment can be done by the following methods:

(i) Through debit of Credit Ledger of the taxpayer maintained on the Common Portal- ONLY Tax can be paid. Interest, Penalty and Fees cannot be paid by debit in the credit ledger...

Tax payers shall be allowed to take credit of taxes paid on inputs (input tax credit) and utilize the same for payment of output tax. However, no input tax credit on account of CGST shall be utilized towards payment of SGST and vice versa. The credit of IGST would be permitted to be utilized for payment of IGST, CGST and SGST in that order.

(ii) In cash by debit in the Cash Ledger of the taxpayer maintained on the Common Portal. Money can be deposited in the Cash Ledger by different modes, namely, E-Payment (Internet Banking, Credit Card, Debit Card); Real Time Gross Settlement (RTGS)/ National Electronic Fund Transfer (NEFT); Over the Counter Payment in branches of Banks Authorized to accept deposit of GST.

Q 6. When is payment of taxes to be made by the Supplier?

Ans. Payment of taxes by the normal taxpayer is to be done on monthly basis by the 20th of the succeeding month. Cash payments will be first deposited in the Cash Ledger and the taxpayer shall debit the ledger while making payment in the monthly returns and shall reflect the relevant debit entry number in his return. As mentioned earlier, payment can also be debited from the Credit Ledger. Payment of taxes for the month of March shall be paid by the 20th of April. Composition tax payers will need to pay tax on quarterly basis. Timing of payment will be from 0000 hrs. to 2000 Hrs.

I support GST
One Nation, One Market, One Tax

Q 7. Whether time limit for payment of tax can be extended or paid in monthly installments?

Ans. No, this is not permitted in case of self-assessed liability. In other cases, competent authority has been empowered to extend the time period or allow payment in installments. (Section 55 of MGL).

Q 8. What happens if the taxable person files the return but does not make payment of tax?

Ans. In such cases, the return is not considered as a valid return. Section 27 (3) of the MGL provides that the return furnished by a taxable person shall not be treated as valid return unless the full tax due as per the said return has been paid. It is only the valid return that would be used for allowing input tax credit (ITC) to the recipient. In other words, unless the supplier has paid the entire self-assessed tax and filed his return and the recipient has filed his return, the ITC of the recipient would not be confirmed.

As per section 28, a taxable person who has not furnished a valid return shall not be allowed to utilize such credit till he discharges his self-assessed tax liability.

(Continue to Page 40)

AN ISO 9001:2008 CERTIFIED COMPANY

FOL No.1
Rolling Bearings
ANIL R. PATEL GROUP

Customer Care : 096620 55055
Divisional Distributor
SAYAD AUTO DISTRIBUTORS
Behrampur (Orissa) Mob. : 0680-2212161, 9338410785

(Continue from Page 39)

Q9. Which date is considered as date of deposit of the tax dues-Date of presentation of cheque or Date of payment or Date of credit of amount in the account of government account?

ORIENT BEARINGS



ORIENT BEARINGS Co.(P) LTD.
C-1/280, G.I.D.C., A/J Industrial Estate Rajkot-360 003
Tel : 0281-2387894 Fax : 0281-2385324



Delhi Market Report BEARINGS

AS ON 21.11.2017

CYLINDRICAL ROLLER BEARINGS			
Size	ABC	FAG	NRB
LO 64	280	295	290
CFM-10	350	380	410
NJ 305 EM	350	-	340-
NJ 2305 EM	600	-	600
NS 1909 S	860	850	-
NS 1909 L	970	900	-
NU 307 MNW	460	460	500
NU 2209 MNS	540	540	540
NU 309 N	450	440	450
NUP 309 N	520	480	550

Size	ABC	FAG	NRB
NUP 309 EM	700	690	780
NUP 310 EN	660	630	755
NUP 12097	-	890	900
QJ 209	-	515	510
QJ 309	-	500	530
306445[5012]	-	495	-
1888180	-	490	-
1888451	-	490	-
5012 A	-	560	-
5012 B	-	580	-
SC-109			

Size	ABC	FAG	NRB
SC-119			
TSA-55			
3350 Clutch-50		1500	
3460 Clutch-60		1500	
JB 1003			220
509043	158	180	175
JC 8017			650
JC 8018			550
JC 8019			420
JC 8020			1170
JC 8025			760

Size	NRB
KN 20 28 20 POLY	
KW 20 28 20 BRASS	120
KO 42 47 27 ST	120
KN-42 47 27 POLY	90
KO 50 55 30 [80019]ST	110
KN 7025(POLY)25 35 24	160
KW 7025 (BR)25 35 34	170
KS 224 BR [24 36 24]	170
KN 7012 (POLY) 2028	
KO 7012[STEEL]	
KW 7012 (BRASS)2028	120
KS 230 2030(BRASS)	160
KO 56 61 40.2 ST	170
KN 32 52 31 (POLY)	410

Size	NRB
KW 32 52 31 (BRASS)	510
KS 7074 ST [9810]	90
KS 7074 POLY [50749]	75
KW 28 44 24 (BRASS)	190
4*8 BPM ROLLER[115PCS]	95
KN 63.66 (80005)POLY	
KO 63.66 (80005)ST	190
KN 62.1(80006) POLY	
KO 62.1(80006) STEEL	170
KN 7050 (POLY)284824	210
KW 7050 (BRASS)	200
KN 7050 (POLY) 25MM	170
70 76 40.2 ST	260
KK 45 52 36 ST.	180

Size	NRB
KK 62 70 40 ST.	250
KK 72 80 40 ST.	260
KK 75 83 34.8 ST.	280
KK 80 88 40 ST.	300
32 52 25 ST.	
KW 32 52 25(BRASS)	
5*11.5 BPM ROLLER [100 PCS]	
75 100 7.5 TN	220
22 30 15 POLY	
22 30 15 30	140
10 24 3.5 PAISA	80
50 55 36 KO	
42 47 34 KO	

Courtsey By: **STATE BEARING** 42-42A, P. S. Jain Motor Market, Kashmere Gate, Delhi-110 006 Phone : (0) 011-23934368, 23920702

Q13. What is an ITC Ledger?

Ans. Input Tax Credit as self-assessed in monthly returns will be reflected in the ITC Ledger. The credit in this ledger can be used to make payment of TAX ONLY and not other amounts such as interest, penalty, fees etc.

Q 14. What is the linkage between GSTN and the authorized Banks?

Ans. There will be real time two way linkage between the GSTN and the Core Banking Solution (CBS) of the Bank. CPIN automatically routed to the Bank via electronic string for verification and receiving payment and a challan identification number (CIN) is to automatically sent by the Bank to the Common Portal confirming payment receipt. No manual intervention will be involved in the process by any one including bank cashier or teller or the taxpayer.

Q 15. Can a taxpayer generate challan in multiple sittings?

Ans. Yes, a taxpayer can partially fill in the challan form and temporarily "save" the

(Continue to Page 41)

GST Payment

(Continue from Page40)

challan for completion at a later stage. A saved challan can be "edited" before finalization. After the tax payer has finalized the challan, he will generate the challan, for use of payment of taxes. The remitter will have option of printing the challan for his record.

Q 16. Can a challan generated online be modified?

Ans. No. After logging into GSTN portal for generation of challan, payment particulars have to be fed in by the taxpayer or his authorized person. He can save the challan midway for future updation. However once the challan is finalized and CPIN generated, no further changes can be made to it by the taxpayer.

Q 17. Is there a validity period of challan?

Ans. Yes, a challan will be valid for fifteen days after its generation and thereafter it will be purged from the System. However, the taxpayer can generate another challan at his convenience.

Q 18. What is a CPIN?

Ans. CPIN stands for Common Protal Identification Number (CPIN) given at the time of generation of challan. It is a 14 digit unique number to identify the challan. As stated above, the CPIN remains valid for a period of 15 days.

Q 19. What is a CIN and what is its relevance?

Ans. CIN stands for challan Identification Number. It is a 17 digit number that is 14-digit CPIN plus 3-digit Bank Code. CIN is generated by the authorized banks/Reserve Bank of India (RBI) when payment is actually received by such authorized banks or RBI and credited in the relevant government account held with them. It is an indication that the payment has been realized and credited to the appropriate government bank to taxpayer as well as to GSTN.

Q 20. What is the sequence of payment of tax where that taxpayer has liabilities for previous months also?

Ans. Section 35 (8) prescribes an order of payment where the taxpayer has tax liability beyond the current return period. In such a situation, the order of

payment to be followed is: First self-assessed tax and interest for the previous period; thereafter self-assessed tax and interest for the current period; and thereafter any other amounts payable including any confirmed demands under section 51. This sequence has to be mandatorily followed.

Q 21. What is an E-FPB?

Ans. E-FPB stands for Electronic Focal Point Branch. These are branches of authorized banks which are authorized to collect payment of GST. Each authorized bank will nominate only one branch as its E-FPB for pan India Transactions. The E-FPB will have to open accounts under each major head for all governments. Total 38 accounts (one each for CGST, IGST and one each for SGST for each State/UT Govt.) will have to be opened. Any amount received by such E-FPB towards GST will be credited to the appropriate account held by such E-FPB.

For NEFT/RTGS Transaction, RBI will act as E-FPB.

Q 22. What is TDS?

Ans. TDS stands for Tax Deducted at Source (TDS). As per section 37, this provision is meant for Government and Government undertakings and other notified entities making contractual payments in excess of Rs. 10 Lakhs to suppliers. While making such payment, the concerned Government/authority shall deduct 1% of the total payable amount and remit it into the appropriate GST account.

Q 23. How will the Supplier account for this TDS while filing his return?

Ans. Any amount shown as TDS will be reflected in the electronic cash ledger of the concerned supplier. He can utilize this amount towards discharging his liability towards tax, interest fees and any other amount.

Q 24. How will the TDS Deducted account for such TDS?

Ans. TDS Deductor will account for such TDS in the following ways:

- Such deductors need to get compulsorily registered under section 19 read with Schedule III of MGL.
- They need to remit such TDS collected by the 10th day of the month succeeding the month in which TDS was collected and reported in GSTR 7.
- The amount deposited as TDS will be

reflected in the electronic cash ledger of the supplier.

4. They need to issue certificate of such TDS to the deductee within 5 days of deducting TDS failing which fees of Rs. 100/- day subject to maximum of Rs. 5000/- will be payable by such deductor.

Q 25. What is Tax Collected at Source (TCS)?

Ans. This provision is applicable only for E-commerce Operator under section 43C of MGL. Every E-commerce Operator needs to withhold a percentage (to be notified later on the recommendation of the GST Council) of the amount which is due from him to the supplier at the time of marking actual payment to the supplier. Such withheld account is to be deposited by such E-commerce Operator to the appropriate GST amount by the 10th of the next month. The amount deposited as TCS will be reflected in the electronic cash ledger of the supplier.

Q 26. Is the pre-registration of credit card necessary in the GSTN portal for the GST payment?

Ans. Yes. The taxpayer would be required to pre-register his credit card, from which the tax payment is intended, with the Common Portal maintained on GSTN. GSTN may also attempt to put in a system with banks in getting the credit card verified by taking a confirmation from the credit card service provider. The payments using credit cards can therefore be allowed without any monetary limit to facilitate ease of doing business.

(Continue in Next Edition)



Distributor for Bihar:

SKR ENTERPRISES

3rd Floor, Sanjay Market, Kankarbagh, Main Road
Patna-800 020 (Bihar) Mobile: 09386303636, 9308331522
E-mail: skrenterprises15@gmail.com



BRAKE LINING 407, 608

DESCRIPTION	RATES
19/20/1 STD	500
19/20/1 1MM	550
19/20/1 2MM	610
19/20/2 STD	610
19/20/2 1MM	700
19/20/2 2MM	780

BRAKE LINING 709, 909, 1109, HF-7

709 STD	1300
709 1MM	1400
10.95/909 STD	1090
10.95/909 1MM	1600
11.10/1109 STD	1630
11.10/1109 1MM	1750

1510, 1612	STD	1MM
TT/TP/SM/1 HF-7	2150	2370
TT/TP/SM/2 HF-7	2280	2520
TT/TP/SM/1 AF-9	1920	2120
TT/TP/SM/2 AF-9	2040	2300

WTP/1STD	4150
WTP/2STD	5400

AISHUKA LELYAND	STD	1MM
AL/TP/SM/122	1580	1670
AL/TP/SM/324	2050	2250
AL/TP/SM/728	1850	1950
AL/TP/SM/10211/HLP/B	3000	3200

CLUTCH FACING

4MM-10MB/1-A	170
1612 12MB 4060	195
1612 12MB 4051	290
EICHER CANTER	240
SWARAZ MAZDA	225
14" L/L	340
15" L/L	500

CLUTCH PAD

TC	1280
LELYAND	1470

बिना विश्वास का रिश्ता बिना नेटवर्क के मोबाइल जैसा है क्योंकि बिना नेटवर्क वाले मोबाइल के साथ लोग सिर्फ गेम ही खेलते हैं...!!

BRAKE LINING (JEEP SECTION)

PARTICULAR	STD	1st O/S	2nd O/S
Marshall	310	340	370
FC 150	220	240	260
Commander 540	250	285	310
RBL/F-307/Tempo Trax	350	385	440
GG/72/1	240	250	260

BRAKE RANGE FOR DISC PAD

PART NO.	GRADE	RATES	PART NO.	GRADE	RATES
FDB 208	R817	250	FDB/JEEP SPECIAL/1	R812M	540
FDB/ALTO-LX-1	R812M	350	FDB/XUV 500-F/1	R816	1880
FDB/SWIFT/1	R812M	560	FDB/XUV 500-R/2	R5082	720
FDB/A-STAR/1	R815	565	FDB/SANTRO XINK	R812M	465
FDB/SX4/1	RD5102	930	FDB/ACCENT/1	R815	690
FDB/ECO/1	R815	610	FDB/1-10/1	R815	560
FDB/ERTIGA/1	R812M	890	FDB/I-20/1	R815	820
FDB/ACE-SPECIAL/1	R812M	375	FDB/IKON/1	RD6173M	
FDB/INDIGO/1	R812	615	FDB/FIESTA/1	R815	1250
FDB/INDICA VISTA/2(PTL)	R812	562	FDB/ECOSPORT/1	R816	1490
FDB/ARIA-R/2	R812M	615	FDB/TAVERA SPECIAL/1	R812M	640
FDB/AL/DOST/1	R812M	620	FDB/BI/1	R812M	720
FDB/SCORPIO/3(MHAWK)	R812	1220	FDB/BRIO-P/1	R5102L	930
FDB/XYLO/1	R812	1030	FDB/HONDA CITY/1	R812	800
FDB/MAXXIMO/1	R812M	560	FDB/HONDA CITY/2	R812M	800
FDB/VERITO/1	R5084	780	FDB/POLO/1	R812M	1020
FDB/LOGAN/1	R5084	780	FDB/LANCER/1	R812	820

E-magazine Now Available at Our Website.

www.parivahansampda.in
www.parivahansampda.com

Followed by 3 Steps Only

- ✓ New User Login & Registration.
- ✓ Checked E-mail & Confirm your Successful Registration.
- ✓ Login & Enjoying E-magazine



Specialized Lubricants for all your needs

TAVANAI

Engine Power • Engine Alliances



The Best Global Engineer
With Advanced Additives

Engine Oil
Gear Oil
Industrial Oil
Grease
Specialty
Lubricant



RESH 4T

4T & 4T Plus Engine Oil for Motorcycles
with Advanced Additives



TAVANAI LUBRICANT OF INDIA

an ISO 9001:2008 Certified Company

Specialized Lubricants for various types of
machines, fit to & equipment, and industries.
Email: info@tavanai.com www.tavanai.com
www.tavanai.com

Distributors Required For Unrepresented Areas

45 YEARS
of service
to you

• ISO 9001:2015 Certified
• National Award Winner



Center Bearing Rubber
Assemblies



Torque Rail Bushings



Engine Mountings



Shock Springs



Bushing Kit



Air Springs



Oil Seal

OUR PRODUCTS
Direct OEM Suppliers

- 2017, 2018, 2019, 2020
Quality Excellence
- ISO 9001:2015 Certified
- All products are made in the USA
- 800-455-2222
- www.cncan.com
- info@cncan.com





1975-1977
Clutch Systems

We Believe in one Thing.....
Excellence



MAHINDRA



TRACTOR

TRACTOR

TRACTOR

TRACTOR



TRACTOR



TRACTOR



TRACTOR

TRACTOR

TRACTOR

TRACTOR

Manufactured By

CHERA ENGINEERING WORKS

20, Indraprastha, Street No. 1, 107, P. Palakkad - 676 002, India.
Phone: 0494-2332222 Fax: 0494-2332222
Marketing Partner: 105, National, Stage 2, P.O. - 605006, Madurai.
Web: www.cheraeng.com

**LA BIEN-ÊTRE, BONA L'OPINION E IL
 BUON AFFARIAMO' SONO I PIU' IMPORTANTI
 PER IL SUCCESSO DI UN'IMPRESA.**









**LA BIEN-ÊTRE, BONA L'OPINION E IL
 BUON AFFARIAMO' SONO I PIU' IMPORTANTI
 PER IL SUCCESSO DI UN'IMPRESA.**

**LA BIEN-ÊTRE, BONA L'OPINION E IL
 BUON AFFARIAMO' SONO I PIU' IMPORTANTI
 PER IL SUCCESSO DI UN'IMPRESA.**

Quality Is Our Foundation

BALL & TAPER ROLLER BEARINGS

AS
ISO 9001-2008
CERTIFIED



Factor 1

AM-TECH INDUSTRIES

AM-TECH INDUSTRIES, PVT. LTD. (A PUBLIC COMPANY)
100/101, MIDC Area, Sector 10, Vashi, Dist. Thane, Maharashtra - 401 202
Tel: 022-2792 2222 Fax: 022-2792 2223



Performing Smoothly on
Every Special Occasion

TruTrust
and Beyond in India



TruTrust Lubricants & Chemicals

www.raisonsudyog.com

Raisons Udyog

Plant: The New Techno Industrial Area (Phase II) Badli, New Delhi
 Branch: New Delhi, Gurgaon, Jaipur
 New Office: 100/101, Sector 14, Gurgaon, Haryana
 Phone: 011-26101111, 011-26101112
 Email: info@raisonsudyog.com
 Contact Us and Make a Difference



Advanced
Technology
Manufacturing



Single

Rollers

Bevels

The Leading and Pioneer of Rollers for Bearings

SINCE 1984



Quality Achieve by World Class Quality Control Equipments



Manufactured By
KANSARA ENGINEERS PVT. LIMITED

Plot No. 44, Phase 2, Area, Industrial Estate, Gurgaon
Haryana, India. Phone: 01262-221111, 01262-221112
E-mail: skprecision@skprecision.com, skprecision@skprecision.com

Distributor/Dealership Enquiry solicited all Unrepresented area

Dictionary of Automobile

Breathing (Engine)

विविधा
A term used to describe an engine's ability to fill its cylinders with air-fuel mixture and then discharge the burnt exhaust gases. In general, the more air-fuel mixture an engine burns the more power it produces. Small engine breather valve is a one way check valve. It works by allowing high pressure to escape the engine crankcase, but close when crankcase pressure is lower than the outside ambient air pressure.



ब्रीदिंग शब्द का इस्तेमाल इंजन की सिलिंडर में हवा-फ्यूल मिक्सचर भरने और एक्जॉस्ट गैस को बाहर निकालने की क्षमता के लिये इस्तेमाल किया जाता है। आमतौर पर यह माना जाता है कि इंजन जितना हवा-फ्यूल मिक्सचर जला सकता है उतनी ही ज्यादा पावर जनरेट करता है। इंजन ब्रीदर वाल्व वन वे चेक वाल्व होता है जो सिलिंडर में मौजूद ज्यादा दबाव को तो रिलीज करता है लेकिन जैसे ही अंदर का दबाव बाहर के दबाव से कम होने लगता है तुरंत बंद हो जाता है।

Supercharger/Turbocharger

A device that compresses and forces extra air into the intake manifold to produce extra power. Turbochargers and superchargers are used to produce more power without increasing engine displacement. By forcing fuel through the engine, this system allows the car to gather more speed.

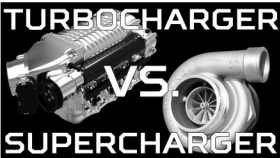

यह डिवाइस दरअसल ज्यादा हवा को कम्प्रेस करती है और ज्यादा हवा इंजन में भेजती है जिससे फ्यूल सही तरह से दहकता है और ज्यादा पावर मिलती है। कुछ ऐसा ही काम सुपरचार्जर करता है। इन दोनों से ही इंजन का साइज बढ़ाये बिना ज्यादा इंजन पावर हासिल की जा सकती है। लेकिन माना जाता है कि जैसे-जैसे पुरानी पट्टी है टर्बो और सुपरचार्जर के कारण मटेरियल थोड़ा घटता है।

कह सकते हैं कि बिन गाड़ी सब सून। चूकिं गाड़ी के बिना हमारा काम नहीं चल सकता तो बेहतर है कि उसे समझ ही लिया जाये। लेकिन गाड़ी की भाषा बहुत मुश्किल है। बस आपकी इसी परेशानी को दूर करने के लिये डिव्शनरी ऑफ ऑटोमोबाइल्स के नाम से सिरिज चल रही है जिसमें ऑटो टेक्नोलॉजी के ज्यादा प्रचलन वाले मुश्किल शब्दों को आसान बना पेश किया जा रहा है... आपके लिये।

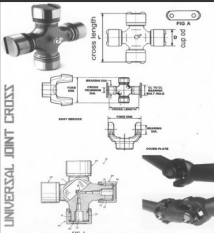

AN ISO 9001:2008
CERTIFIED COMPANY

DIMENSION



POWERING THE WHEELS OF MOVEMENT
HEMANT INDUSTRY

Manufacturer Exporters of Propeller Shaft Components & U.J. Cross
Specialist in Heavy Vehicles & Machine Shaft

Fact. : D-19, Sec. B-3, Tronica City Industries Area, Estate Loni, Ghaziabad-201102 (U.P.)
Tel. : 09313286180, 11-23826359

Head Off. : Arya Pura, Roshanara Road, Delhi-110007
E-mail : deepkjain01@gmail.com, Web : www.hemantind.com



As On 20.11.2017

DESCRIPTION	RATES	DESCRIPTION	RATES	DESCRIPTION	RATES
CT Set 0006	2500	5th Gear kit	2090	C. Cylinder Vista Big	1790
CT Set IGO TDI 0109	2900	Shifting sleeve 3rd TATA 4611 No.	1150	Gear Cobe Vista Q/2	1350
T. Belt	580	Dipstick I	45	Gear Cobe Vista TDI	1320
Bush Kit	320	Timing Cover-RR (Rh.Bottom)	78	Gear Housing Vista TDI	1090
Bush Kit Indigo	320	Timing Cover-RR (Lh.Bottom)	78	Gear Housing Vista Q/2	1150
C+ Set Vista TDI 9915	2300	Timing Cover-RR (Rh Top)	100	C. Coble Vista Q/2	350
Head Gasket Indigo	800	Timing Cover-RR (Top)	31	Bosh Kit Vista	610
Head Gasket Indica V2	930	Gasket (For Cyl. Head Cover) OE	198	Roc Bush Vista	500
Engine Shel Set	720	Crank Gear	480	Head Gasket Vista Q/2	1090
T. Normal 9903	490	Clutch Rel. Bearing With Sleeve	490	Diesel Filter Vista	1450
Engine Mount A 0164	550	Piston Set IV2	2250	Air Filter Q2	410
Engine Mount B 0155	470	Engine Vall 006	800	5th Gear Vista	1800
Engine Mount C 0155	470	Kit Frt Strut	300	C. Bearing Vista	510
C. Cable TDI 119	330	Kit Bush Rear Kit	350	Timing Chain Vista	1400
C. Bearing Vista	490	Trailing Arm LH T3	2300	Bollgind Vista	340
R. Bush Kit DV2	350	Kit Rear Shock Absorber	250	IBJ Vista	250
Engine Kit Indica	8450	Steering Knuckle-Rh-Lh (Each)	1405	Treed Vista	575
T. Nut I Blue 9927	380	Clutch Fork N/M Pati	150	Front Door LH V2	6500
AC Riley 4907	330	Front Shocker Kit Indigo 0134	950	Front Door RH V2	6400
Piston Set Indica V2	2200	Glow Plug Timer Indica 9931	850	A.C. Cable V2	125
Piston Ring Indigo	2250	Door Pat Set 402	450	Hood Strip	281
Packing Kit Indica V2	1750	Timing Tensioner Vista	1050	Hood Hing LH/RH (Set)	200
Packing Kit Indigo	1650	Clutch Pressure TataPetrol I	2450	Front Shocker W/Out LH 0122	1450
5th Gear Kit	2050	Gear Lever Rod OE N/M	110	Front Shocker W/Out RH 0123	1450
Disk Ruter V2 3714	750	Coolant Bottle	450	Brake Disk 3714 V2	680
Searing Gear Silm 4612	465	5th Gear 29Teth (Indica V2)	1180	Brake Disk 3704 IOM	675
Valve Guide Seal (Set)	320	Synchronizer Ring (Set 5 Pacs.)	650	Hand Brake Liver	338
Filter Element Indica	150	W.W. Mashin Front RH/LH	490	Front Hub I	590
Air Filter Assy. Indica Assy.	690	W.W. Mashin Rear RH/LH	490	Rear Door	5826
Clutch Release Yoke 0113 No.	450	Wiper Blade Set (Indica) NM	225	Dickey UL	4213
Frt. Brake Disc O/M Indica	680	Fly Wheel Ring (Indica)	320	Front Bumper O/M V2	2050
Oil Filter I-0103	150	Bonet V2	4250	Rear Bumper O/M V3	1821
Oil Filter IGO 0106	130	Eye Bro (Set 4 Pcs.)	1260	Cam Shaft	2440
Air Filter IGO 0131	245	Radiator Fan Bhar	550	5th Gear Assy. 0004	2090
Diesel Filter Vista 0108	1250	Radiator Fan Gaits OE	490	S. Sleeve 3/4th	780
Air Filter Vista 112	240	H. L. Kit V3	2800	S. Sleeve 5th O.E.	550
Engine Kit Sumo	16400	Front Bumper Indica V2	1800	0112 Gear Changer	490
Engine Kit Indigo	9400	Front Bumper Xeta	3275	Timenig Cover (Set 3 PCs)	250
Steering Assy. Rane Model V2	2090	Rear Bumper V2	1400	Engine Mounting	450
Steering Assy. IGO Rane	8400	C. Cylinder Vista Small	1070	Head Gasket IG	830



आधार नंबर के साथ फिंगर प्रिंट दे रहे तो हो जाएं सावधान

विधिधा

दे रहे तो हो जाएं सावधान

AADHAAR

ऑनलाइन ठगी करने वालों ने नया तरीका निकाला है। अगर आप पेटीएम या फिर कोई अन्य सेवा के लिए आधार नंबर और फिंगर प्रिंट दे रहे हैं तो सावधान रहें। इन दिनों यह सेवा उपलब्ध कराने के नाम पर घर-घर एक गिरोह आ रहा है। यह गिरोह आपके आधार कार्ड की जानकारी लेकर आपसे फिंगर प्रिंट ले सकता है। आपके फिंगर प्रिंट देते ही आपका बैंक में जमा पैसा कहीं और ट्रांसफर हो सकता है। धोखाधड़ी होने पर आप इसकी शिकायत भी नहीं करा सकते हैं, क्योंकि फिंगर प्रिंट देने का मतलब है आप रकम निकालने के लिए सहमत थे।

पेटीएम या अन्य सेवा के नाम पर गिरोह के सदस्य घूम रहे हैं घर-घर



ये 4 बातें रखें ध्यान तो बच सकते हैं ठगी से

लोग हर किसी को आधार नंबर, फिंगर प्रिंट या अन्य कोई बैंक खाता, एटीएम संबंधित जानकारी नहीं दें। ऑनलाइन ठगी करने वाले नए-नए तरीके निकाल रहे हैं। किसी भी अज्ञान व्यक्ति को आधार नंबर, फिंगर प्रिंट नहीं दें। या फिर व्यक्ति के संबंध में पूरी छानबीन करने के बाद ही दें।

आधार बना एटीएम, फिंगर प्रिंट मतलब पिन

आजकल आधार एनेबलड पेमेंट सिस्टम के लिए कई तरह के एप आ रहे हैं। इन एप में आपका आधार आपके एटीएम तथा आपका फिंगर प्रिंट उसके पिन का कार्य करते हैं। इसलिए आधार नंबर के साथ फिंगर प्रिंट देने पर किसी भी तरह की धोखाधड़ी होने की संभावना रहती है।

1. खुद जाएं अधिकृत केंद्र पर

आधार को अकाउंट या मोबाइल से लिंक कराने के लिए सीधे बैंक जाकर जिम्मेदार अधिकारी या फिर अधिकृत स्वीकृत केंद्रों के जिम्मेदार व्यक्ति से मिलकर करवाएं। यह पूरी पड़ताल के बाद करें। जब कार्ड लोगों के पास है, पैसा ट्रांसफर उन्हें करना है, फिर पे-टीएम, वॉलेट या अन्य इस तरह की सुविधा देने वालों को फिंगर प्रिंट देने की जरूरत नहीं है।

2. मोबाइल में एप, पर रहें अलर्ट

निरीक्षक गजेन्द्र शर्मा ने बताया है कि लोग मोबाइल में बैंकों का एप डालने से बचें। साइबर थान में ऐसा मामला भी सामने आया है। इसमें एक व्यक्ति का मोबाइल लेकर अन्य व्यक्ति ने पॉइंट के बैंक खाते से ऑनलाइन 6 लाख ट्रांसफर कर लिए। मैसेज आने पर उसे डिजिटल कर मोबाइल वापस पॉइंट को दे दिया।

3. बात न हो तो रुपए जमा नहीं करवाएं

इन दिनों जालसाज ई-मेल के बजाए सीधे फोन पर रुपए रसूखदार के बाहर जाने पर बीमार होने या फिर किसी अन्य आपात स्थिति में फंसने की जानकारी दे। कुछ समय पहले एक पब्लिशर के परिचितों को फोन कर उसके नाम से रुपए मांगे गए। परिचितों ने पब्लिशर से संपर्क साधा तो जयपुर में होना बताया और सब कुछ ठीक-ठाक बताया।

4. खुद जाएं अधिकृत केंद्र पर

मोबाइल पर बैंक कर्मचारी बनकर फोन करने वालों को कभी भी अपने एटीएम और बैंक खाते की जानकारी नहीं दें। बैंक का पत्र मिलने पर संबंधित बैंक अधिकारी से संपर्क करें। इस तरह से ठगी की वारदातें लगभग रोज हो रही हैं।

फेसबुक से जल्द ही

भेज सकेंगे नकद राशि



फेसबुक जल्द ही दो नए फीचर पर काम शुरू कर सकता है - 'रेड एनवेलप' जिसके जरिए उपयोगकर्ता रुपये भेज सकते हैं और 'ब्रेकिंग न्यूज़' जिसके जरिए प्रकाशक अपने आसपास घटित नवीनतम घटनाओं से लोगों को अवगत करा सकते हैं। दो नए विशेषताओं का आधिकारिक रूप से अभी तक परीक्षण नहीं किया गया है।

ऑनलाइन प्रकाशन दे नकद वेव के निदेशक मेट नवार ने इसे पहली बार देखा। के अनुसार फेसबुक ने पुष्टि की कि 'ब्रेकिंग न्यूज़' टैग भविष्य के परीक्षण के लिए था, लेकिन इस बारे में अधिक जानकारी देने से मना कर दिया। रिकॉर्ड ने कहा कि फेसबुक ने न ही 'रेड एनवेलप' की सुविधा के बारे में जानकारी दी और न ही इसके अस्तित्व को अस्वीकार किया है। फेसबुक को प्रतिनिधि के इवाले से बताया गया कि फेसबुक हमेशा ई 'चीजों का परीक्षण करता रहता है लेकिन इस समय बात करने के लिए कुछ खास नहीं है।

रिपोर्ट में यह भी कहा गया है कि हो सकता है कि यह फीचर कभी लॉन्च ही न हो। इस साल की शुरुआत में फेसबुक ने अपने मैसेजर एप के अंदर समूह भूगतान सुविधा को लॉन्च किया था जिससे उपयोगकर्ता एक समूह में सभी सदस्यों का व्यक्तिगत रूप से एक व्यक्ति को भूगतान कर सकते हैं। फेसबुक अमेरिका और यूरोप पर में प्रकाशकों के छोटे समूहों के साथ एंड्रॉयड उपकरणों पर अपने इंस्टैंट ऑर्टिकल फीचर में पेवॉल का भी परीक्षण कर रहा है। फेसबुक मोर्टिको मॉडल और प्रीमियम मॉडल दोनों के लिए इंस्टैंट ऑर्टिकल में सदस्यता-आधारित समाचार उत्पादों का समर्थन करेगा।

Turbo Specialists

FOR NEW GENERATION VEHICLES

NATIONAL MOTORS

1076, Bara Bazar, Kashmir Gate, Delhi-110 006
 Phone : 011-23965656, 64776656
 Email : nationalmotors1984@gmail.com
 Contact Mr. Har Amrit Singh # 98 999 666 56



Delhi Market Report SPACIO & SAFARI Spare Parts



As On 20.11.2017

DESCRIPTION	RATES	DESCRIPTION	RATES	DESCRIPTION	RATES
Engine Kit Sumo	6800	Oil Filter (SAFARI) 0115	180	Radiator Fan BHAR	800
Coil Spring B705 DI/Spacio	1150	Oil Filter (SAFARI DECOR) 0165	220	Front Shocker (SAFARI)	810
Piston Set	3200	Air Filter (SAFARI DECOR) 0222	490	Clutch Bearing (SAFARI DECOR)	750
Piston Ring	2450	Shifting Shaft	300	Balancer Light	320
Fly Wheel Ring	370	Oil Filter Spacio	90	Head Light 0113/0114 ST	2725
Door L0ok	300	Air Filter S. Docor 2.2 0106	665	Tail Light (SAFARI)	650
Clutch Plate (SPACIO)	1100	Rear Brake Shoe (SAFARI DECOR)	980	Mould ((SAFARI)	350
Bush Kit (SAFARI) Rear	1050	Air Filter (SPACIO)	250	Wiper Arm	100
Look Set Sumo	790	Top Gear (SPACIO) 049	2150	Wiper Blade (SAFARI) 9907	250
Front Bush Kit (SPACIO)	1050	Corner Light (SAFARI) LH	271	Air Filter (SAFARI) 0296	325
Clutch & Pressure Set (SPACIO)	3250	Corner Light RH(SAFARI)	258	Gear Rod (SAFARI)	260
Clutch Presser Set (DECOR) LUJ	3800	Fog Light LH (SAFARI)	430	Front Grill Safari OM	750
BSM 6345 (SAFARI) What Aren	260	Fog Light RH(SAFARI)	530	Front Grill Safari NM	3915
BSM 6344 (SAFARI)	270	Power Window Machine RH TATA	2820	Bumper Grill Safari NM	925
Resser Plate (SAFARI)	1510	Power Window Machine LH TATA	2820	Indicator Light Safari Decor	200



SUMO Spare Parts

As On 20.11.2017



DESCRIPTION	RATES	DESCRIPTION	RATES	DESCRIPTION	RATES
Bonnet	2850	Wiper Blade Set	200	Radiator Sumo	4800
Clutch Plate Sumo	1140	Water Pump Assy. Sumo Gold	1150	Front Bumper Corner	185
Brake Disc	950	Fly Wheel Ring	370	Rear Bumper Corner	157
Bush Kit Spacio	1090	Top Gear	2950	Gear Box Mounting	230
Top Gear 0116	2850	4617 4th S Sleeve	624	Front Shocker Sumo	750
Top Gear 0103	3190	4612A 3rd S Sleeve	1035	Rear Shocker Sumo	670
7903 Main Shaft	3140	Oil Filter SUMO	80	Steering Shocker	728
Clutch & Pressure Plate Set Sumo	2350	Air Filter SUMO	185	A. C. Cable Victa	157
A. C. Cable	160	Disc Pad Rane	580	Door BSM	1600
Bush Kit Sumo O/M	790	Wheel Rim Spacio	1650	Fender BSM	1197
Engine Seal Set	815	Coil Spring 8705 207DI	1050	Wheel Rim Sumo	1325
Synchronizer Ring I/II	310	Coil Spring 8703 Spacio	1320	Wheel Cap Sumo	208
Synchronizer Ring III/IV	310	0164 Condenser Core Indica	2766		



Delhi Market Report VICTA Spare Parts

As On 20.11.2017



DESCRIPTION	RATES	DESCRIPTION	RATES	DESCRIPTION	RATES
Head Lamp VICTA	1800	Oil Gaje VICTA	182	IInd Gear SUMO	1150
Tail Light VICTA	560	Acc Cable 207 DI	224	Ivth Gear SUMO	1612
Front Bumper VICTA	2445	Bush Kit VICTA	960	I & II S. Sleeve Sumo	567
Front Gril VICTA	3121	Assy. Pin VICTA	119	Radiator 207 DI	8843
Rear Bumper VICTA	2445	Pivot Bush VICTA U Link	94	S. Meter Cable SUMO	250
Oil Dipstic VICTA	210	Tie Rod End	540	Lock Set SUMO	1025
Oil Filter VICTA	167	Wheel Rim SUMO	1300	Front Bonnet	2472
Tensioner Vica 0138	875	Timing Belt	600		
0139 T. Tensner	980	Wheel Rim 207 DI	1750		

Courtesy By : KANSAL AUTO TRADERS 123, Gurunanak Auto Market, Kashmere Gate, Delhi-6 Ph. : (O) 23916961, 64775375 (M) 9811031573

दुनिया का पहला चेरी ब्लॉसम फेस्ट शिलांग में

विक्रम चेरी ब्लॉसम का विक्र आते ही जेहन में जापान और अमेरिका के वे उन्डे इलाके याद आते हैं जहाँ चेरी के फूलों से लदे बागान सर्द मौसम का स्वागत करने के 1. बेताब दिखते हैं। लेकिन अब चेरी की रंगत का लुफ उठाने के लिए जापान या अमेरिका जाने की जरूरत नहीं होगी। सर्द मौसम की आमद पर भारत ने दुनिया भर के सैलानियों को चेरी ब्लॉसम की खुशनुमा रंगत से लुभाने की तैयारी कर ली है। भारत में दुनिया का पहला अंतरराष्ट्रीय चेरी ब्लॉसम महोत्सव मेघालय की राजधानी शिलांग में आयोजित किया जा रहा है।

केंद्र सरकार के सहयोग से मेघालय सरकार द्वारा आठ नवंबर से इस महोत्सव का आगाज हुआ। केंद्र सरकार के जैव प्रौद्योगिकी विभाग द्वारा मणिपुर के इम्फाल में संचालित जैव संसाधन एवं सतत विकास संस्थान (आईबीएसडी) और राज्य सरकार चार दिन तक चलने वाले इस महोत्सव का आयोजित किया। संस्थान के वैज्ञानिक सचिव अलबर्ट चिआंग ने बताया कि आसमान को अपनी ऊँचाई से नीचे होने का अहसास कराने वाली मेघालय की गगनचुम्बी पहाड़ियों में चेरी की बहार हर साल नवंबर में पूरे उफान पर होती है।



कुदरत के इस नायाब तोहफे से दुनिया को रूबरू कराने के लिए वैश्विक स्तर के आयोजन की रूपरेखा बनायी गई। जापान में सकुरा कही जाने वाली गुलाबी रंग की जिस चेरी को पतझड़ को देखने के लिए सैलानी खिंचे चले आते हैं, उस चेरी की दोहरी रंगत सैलानियों को शिलांग और यहां की विश्व प्रसिद्ध झील वार्ड लेक का रूबरू करने को मजबूर कर देगी, जहां सड़क के दोनों ओर गुलाबी और सफेद चेरी से ढके पेड़ चेरी ब्लॉसम का अनूठा अहसास कराएंगे। चिआंग ने बताया कि जापान में पांचवी सदी में राजकीय तौर पर चेरी ब्लॉसम को पर्व के रूप में मनाने की पहल दूसरे महायुद्ध के बाद विश्व शांति की पहल में तब्दील हो गई। तब जापान ने चेरी के हजारों पीढ़े मैत्री सन्देश वाहक के रूप में अमेरिका को तोहफे

में दिए जो आज वाशिंगटन में स्थानीय स्तर पर हर साल होने वाले चेरी ब्लॉसम महोत्सव में दुनिया भर के सैलानियों को लुभाते हैं। संस्थान के निदेशक दीनबंधु साहू ने पर्यटन और अन्य देशों से आपसी रिश्तों की मजबूत करने में चेरी ब्लॉसम की सामाजिक आर्थिक अहमियत को समझते हुए साल 2015 में राज्य स्तरीय चेरी ब्लॉसम महोत्सव शुरू करने की पहल की थी। पिछले साल इसे राष्ट्रीय स्तर पर आयोजित करने के बाद इस साल इसे अंतरराष्ट्रीय स्तर पर आयोजित करने का फैसला किया है। इस दौरान चेरी के फूलों से ढकी सड़कों पर नाईट वाक के साथ चेरी से बनी वाइन और अन्य पकवानों के जायके का लुप्त पारम्परिक नृत्य और संगीत से सराबोर माहौल में उठाया जा सकेगा।

Valeo Market Update - VALEO CLUTCH

Delhi Market Report As on 21.11.2017

Part No.	Application	Rate
Clutch Set (Passenger Car)		
MARUTI		
404506	MARUTI 800 CC	950
404508	MARUTI OMNI (Van)	1160
404507	MARUTI ZEN	1470
404509	MARUTI WAGON R/ALTO/5Speed MPFI	1440
404531	MARUTI SWIFT (Petrol)	1950
404511	MARUTI ALTO (STD, LX & LXI) - Modified Clutch	1550
404513	MARUTI / SUZUKI SWIFT (DIESEL)	2320
TATA		
404518	TATA INDICA - DIESEL	1935
404530	TATA ACE	1515
404521	TATA TCIC	2420
404532	NEW INDICA VISTA - 1.3 SDE SET	2850
404538	WINGER - NA SET	3400
404537	WINGER - TC SET	3500
404601	TATA NANO	1050
HYUNDAI		
404514	HYUNDAI SANTRO	1290
MAHINDRA		
404529	M&M CHAMPION (160 DIA)	1155
GENERAL MOTORS		
404556	TAVERA	3750
TOYOTO		
404563	INNOVA	4800
CLUTCH SET WITH RELEASE BEARING (PASSENGER CAR)		
404543	TATA INDICA - DIESEL	2290
404544	TATA INDIGO - DIESEL	2780

Courtesy By : KANSAL AUTO TRADERS 123, Gurunanak Auto Market, Kashmir Gate Delhi-110 006 Phone : (O) 23916961, 64775375 (M) 9811031573

ALWAYS INSIST ON

ASHOKA

- CLUTCH PLATES
- BRAKE LININGS
- PRESSURE PLATE ASSYS
- CLUTCH FACINGS
- FAN & V. BELTS
- FUEL LINES
- ENGINE MOUNTINGS

FOR
TATA & TRACTORS

ASHOKA AUTO ENTERPRISES

1/384, Punja Sharif, Kashmir Gate
Delhi-110 006 Phone: 23948176, 23976587
Fax: 91-011-23976587

Stockist for 36 Garh :

KAKKAD AUTOMOBILES
10, Patwa Complex, K.K. Road
Rajpur Phone : 2539475

Stockist for Bhopal :

SUPER TRACTORS
30, Shah Building, Hamida Road
Bhopal Phone 4258655

New Subscribers

Thanks For Joining Us

Subscription Rates

Period (Fortnightly Edition)	Govt. Post	Courier
One Year Subscription	400.00	800.00
Three Year Subscription	1000.00	2200.00
Five Year Subscription	1500.00	3500.00
Life Time Subscription (15 Years)	3000.00	9000.00

HARYANA

Mr. Deepak Attri

M/s DEEPAK AUTOMOBILE

Shop No. 127, Auto Market

Behind Devi Lal Murti, **BHIWANI - 127021**

Mobile 9729029930

Retailer of Tata, Leyland, Car & Tractor Spare Parts

Mr. Raj Kumar Verma

M/s L. I. L. MARKETING

455, Phase III, New Auto Market

HISSAR - 125001

Mobile 9215579803

Wholeseller of Tata & Leyland Spare Parts

Mr. Suresh Sehra

M/s SEHRA MOTOR STORE

Shop No. 517, Auto Market

HISSAR - 125001

Mobile 9416941477

Wholeseller & Retailer of Tata & Jeep Spare Parts

Mr. Chandra Arora

M/s ARORA MOTOR STORE

G.T. Karnal Road

Pipli-136118 (Distt. Kurushetra)

Mobile 9355621794

Retailer of Tata, Leyland, Car & Earthmovers Spare Parts

Mr. Ravindra Kumar Rajoria

M/s RAVINDRA AUTO STORE

New Auto Market Road, Near Railway Bridge

SIRSA - 125055

Mobile 9813175640

Wholeseller & Retailer of Tata, Leyland & Jeep Spare Parts

MADHYA PRADESH

Mr. Singhai Lalit Jain

M/s SINGHAI SPARE PARTS

Indore- Kota Road

Susner-465447

(Distt. Agar Malwa)

Mobile 9425935259

Retailer of Tata, Leyland & Jeep Spare Parts

RAJASTHAN

Mr. Atul Bansal

M/s BANSAL ASSOCIATES

Old Truck Union

KARAULI-322241

Mobile 9261266880

Retailer of Tata, Leyland & Jeep Spare Parts



- TAPER ROLLER
- BALL
- CYLINDRICAL
- NEEDLE ROLLER
- FOUR POINT

Distributor/Stockist:

Shri Bajrang Automobiles

Loha Mandi Road, Road No. 14

V.K.I. Area, Jaipur (Raj.)

Mobile : 09024444919



Delhi Market Report

Indica-Indigo Spare Parts



As On 20.11.2017

DESCRIPTION	RATES	DESCRIPTION	RATES	DESCRIPTION	RATES
Front Bush Kit IGO	325	Front Hub OE (Indigo) Tata	655	TCA M (Rane)	1150
Clutch Cable TDI	300	Brake Drum OE (Indigo)	1150	TCA P (Rane)	1150
Piston Ring IGO	2100	A. C. Idler OE (Indigo) Tata	400	H.L. Kit O.M. NM	1893
Dragling Kit IGO	832	Steering Knuckle (Indigo)	1332	Front Bumper IGO OM	2280
Tappet Normal	480	Tie Rod End (Rane)	310	Rear Bumper IGO OM	2445
Heater Plug	1090	Str Ball Joint M (Rane)	218	Front Bumper IGO CS	2809
FICD	650	Str. Ball Joint P (Rane)	190	Front Bumper IGO N/M	2905
Glow Plug Timer OE (Indigo)	690	Lower Ball joint M (Rane)	208	Rear Bumper IGO N/M	2390
1910 Dia Clutch Disc-DSL (Indigo)	2472	Lower Ball joint P (Rane)	530		

Courtesy By : **KANSAL AUTO TRADERS** 123, Gurunanak Auto Market, Kashmere Gate, Delhi-6 Ph. : (O) 23916961, 64775375 (M) 9811031573

जीएसटी रेट्स में बदलाव के बाद संशोधित कीमतों के स्टीकर लगाने की अनुमति का कारोबारियों ने किया अनुरोध

विशेष
असंगठित क्षेत्र के खुदरा कारोबारियों के संगठन कॉन्फेडरेशन ऑफ आल इंडिया ट्रेडर्स (कैट) ने केंद्रीय खाद्य एवं उपभोक्ता मामलों के मंत्री रामविलास पासवान से जीएसटी की कर दरों में बदलाव के बाद वस्तुओं पर संशोधित कीमतों के स्टीकर लगाने की अनुमति देने का अनुरोध किया। जीएसटी परिषद की बैठक में करीब 200 वस्तुओं की कर दरों में परिवर्तन किया गया था। इस परिवर्तन के बाद कैट की ओर से यह कदम उठाया गया है। कैट ने उन वस्तुओं पर संशोधित कीमतों के स्टीकर लगाने की इजाजत मांगी है, जिनके दाम जीएसटी (माल एवं सेवा कर) दरों में बदलाव के कारण परिवर्तित हुए हैं। कैट ने कहा है कि देश में करीब 9 लाख करोड़ रुपये का माल बाजार में है जिसमें से लगभग 6 लाख करोड़ का



माल डिब्बा बंद है। यदि उन उत्पादों पर संशोधित कीमत चसपा करने का आदेश नहीं दिया जाता है तो यह माल बाजार में बिक नहीं सकेगा। कैट ने इस संबंध में मंत्रालय के हस्तक्षेप की मांग की है, साथ ही 31 मार्च 2018 तक संशोधित कीमतों को चिपकाने के लिए अधिभूतना जारी करने का अनुरोध किया है ताकि कारोबारी को अपना माल खत्म करने में सक्षम बनाया जा सके। इसके अलावा कैट ने इंफॉसिस के खिलाफ न्यायालय जाने की धमकी दी है। कैट ने कहा कि जीएसटीएन पोर्टल के कारण व्यापारियों को बहुत परेशानियों सामना करना पड़ रहा है। घंटों बैठने के बाद भी पोर्टल पर रिटर्न फाइल करना बहुत मुश्किल है। कैट ने कहा कि अगर इंफॉसिस और अन्य कंपनियों के खिलाफ कार्यवाही नहीं होती है तो वह न्यायालय जाएगा। कैट ने जीएसटी ऑनलाइन नेटवर्क में कथित खामियों के

लिए प्रौद्योगिकी कंपनी इंफॉसिस को दोषी ठहराया है और कहा कि जीएसटी पोर्टल बनाने वाली कंपनी इंफॉसिस और एमि के कारण व्यापारियों को बहुत परेशानी और मानसिक उत्पीड़न का सामना करना पड़ रहा है। घंटों बैठने के बाद भी पोर्टल पर रिटर्न फाइल करना बहुत मुश्किल है, जिसके वजह से जीएसटी जैसे अच्छे कर सुधार को साझ पर बढ़ता लग गया है।

कैट ने कहा कि यह समझ से परे है कि क्यों अब तक इंफॉसिस और अन्य कंपनियों के खिलाफ कोई कार्यवाही नहीं हुई है जबकि जो पोर्टल के मामले में बुरी तरह फेल हो चुके हैं। 1400 करोड़ रुपये में इंफॉसिस ने पोर्टल का ठेका लिया था। ऐसे में असफल साबित होने पर अब तक दंडात्मक कार्रवाई क्यों नहीं हुई? बयान में कहा गया है कि इंफॉसिस ने इस संदर्भ में रटा-रटाया बयान जारी किया है कि पोर्टल ठीक से काम कर रहा है जो पूरी तरह से गलत है।

कैट ने कंपनी को चुनौती दी है कि वह 10 शहरों में पोर्टल का नमूना सर्वेक्षण कराए, जिसमें सच्चाई सामने आ जाएगी कि पोर्टल पर काम करना कितना दुष्कर है। संगठन ने कंपनी के खिलाफ सीबीआई जांच की मांग दोहराते हुए कहा है कि यदि सीबीआई जांच नहीं की गई तो उसे मजबूत न्यायालय की शरण लेनी होगी।

2018 में आयेगा केयूवी100 का इलेक्ट्रिक अवतार

महिन्द्रा एंड महिन्द्रा ने अपने कॉम्पैक्ट माइक्रो एसयूवी मॉडल केयूवी100 का फंसलिफ्ट अपग्रेड अवतार लॉन्च किया है। कम्पनी ने कहा है कि यह इसका इलेक्ट्रिक वैरियंट तैयार कर रही है जो अगले साल बाजार में आयेगा। कम्पनी के ऑटो बिजनेस के एमडी डॉ. पवन गोयनका के अनुसार केयूवी100 सहित सभी क्रॉसओवर मॉडलों के इलेक्ट्रिक वैरियंट्स पर काम चल रहा है। कम्पनी की योजना सभी पञ्चूर मॉडलों में इलेक्ट्रिक ऑप्शन देने की भी है। पवन गोयनका ने कहा यह किसी को नहीं पता है कि 2030 तक इलेक्ट्रिक कारें 20 परसेंट होंगी या फिर 100 परसेंट। लेकिन एक चीज तो निश्चित है कि महिन्द्रा इर स्थिति के लिए तैयार रहेगी और सभी एसयूवी मॉडलों का इलेक्ट्रिक वैरियंट लाएगी। केयूवी100 पहली एसयूवी होगी जिसका इलेक्ट्रिक वर्जन आएगा। महिन्द्रा एंड महिन्द्रा को सहयोगी कम्पनी महिन्द्रा इलेक्ट्रिक ईवी रेंज के लिये 41 से 204 हॉर्सपवार का इलेक्ट्रिक पावरट्रेन तैयार कर रही है कंपनी का फोकस बैटरी की द्वाइव रेंज बढ़ाने पर भी है ताकि ये मॉडल व्यावहारिक विकल्प बना पायें। अभी महिन्द्रा अकेली कम्पनी है जिसके पोर्टफोलियो में इलेक्ट्रिक गाड़ियाँ हैं। कम्पनी ई2ओ, ई2ओ, ई-बैटरी और ई-सुप्रो आदि चार मॉडल बेच रही है। हाल ही में अल्फा रोमियो-व्हीलर का भी इलेक्ट्रिक अवतार लॉन्च किया है।

जीएसटी दरों में कमी का फायदा उपभोक्ताओं को भी देगी नेस्ले

रोजमर्रा के इस्तेमाल के उत्पाद बनाने वाली कंपनी नेस्ले इंडिया ने कहा कि वह माल एवं सेवा कर (जीएसटी) की दरों में हुए संशोधन के मद्देनजर अपने उत्पादों की कीमत भी कम करेगी। कंपनी जीएसटी में संशोधन का फायदा अपने उपभोक्ताओं को भी देना चाहती है। नेस्ले इंडिया के प्रवक्ता ने कहा, जीएसटी से संबंधित कटौती का फायदा उपभोक्ताओं को देने की प्रतिबद्धता के मद्देनजर नेस्ले इंडिया हालिया कटौती का लाभ भी उपभोक्ताओं तक पहुंचाएगी। उन्होंने कहा कि कंपनी जीएसटी की दरों में हुई कटौती की समीक्षा कर रही है और उसी के आधार पर वह अपने उत्पादों के दाम भी कम करेगी। उल्लेखनीय है कि जीएसटी परिषद ने अपने हालिया बैठक में 178 उत्पादों को 28 प्रतिशत की सर्वोच्च दर के दायरे से बाहर करने का निर्णय लिया था। इसके बाद रोजमर्रा के इस्तेमाल वाले उत्पाद बनाने वाली कंपनियाँ अपने उत्पादों की कीमतों में कमी ला रही हैं।



NGP
BALL & ROLLER BEARINGS



RIDER
AUTO RUBBER PARTS



MS
BEARINGS

Distributor & Manufactured By :

AJAY BEARINGS AGENCIES

767/16, Prakashwati Market, Chabi Ganj, Kashmere Gate, Delhi-110 006
Tel.: (O) 09313889342, 09990334573

मारुति डिजायर सिर्फ 5 महिने में रिकॉर्ड 1 लाख पार

विशेष

भारत की ऑटो इंडस्ट्री के इतिहास में यह मुकाम सिर्फ पांच महिनों में किसी भी मॉडल ने हासिल नहीं किया है। इस तरह यह मारुति के साथ ही पैमेंटर वैहिकल इंडस्ट्री के लिये भी एक रिकॉर्ड है। मारुति सुजुकी ने मई में धर्ड जेनेरेशन डिजायर को लॉन्च किया था और यह सिर्फ साढ़े पांच महिनों में 1 लाख के सेल्स लेवल को पार करने में कामयाब रही है। पिछली पीढ़ी की डिजायर के मुकाबले मारुति सुजुकी ने नये मॉडल को फीचर पैकड अपमार्केट सेडान के रूप में पेश किया है मारुति सुजुकी के सीनियर एक्ज़ेक्यूटिव डायरेक्टर आरएस

कल्सी के अनुसार नई डिजायर ने कॉम्पैक्ट सेडान के पुराने ट्रेंड को तोड़ा है और यह ब्रांड को नये लेवल पर ले जाने में कामयाब रही है। इसे कम्पनी ने यंग और एम्पिरेशनल कस्टमर के लिये पेश किया है। हाइटेक प्लेटफॉर्म पर तैयार नई डिजायर कॉम्पैक्ट सेडान सेगमेंट के साथ ही पीवी इंडस्ट्री के दायरे में विस्तार करेगी।

इंडस्ट्री रिसर्च के अनुसार नई डिजायर को कामयाबी में सबसे बड़ा योगदान इसकी सेडान स्टाइलिंग और डिजायन का है। मारुति ब्रांड के धरोसे

के साथ ही स्मार्टप्ले सहित एएमटी आदि फीचर पैकज ने भी इसे आगे बढ़ाने में मदद की है। मारुति सुजुकी के अनुसार न्यू डिजायर के आधे कस्टमर फर्स्ट टाइम कार बाजार हैं इससे कस्टमर के बदलते नजरिये का अंदाजा होता है। 17 परसेंट कस्टमर वे हैं जिन्होंने इसका एएमटी वैरियेंट खरीदा है। न्यू डिजायर में कम्पनी ने पेट्रोल-डीजल में 3-3 यानि कुल छह वैरियेंट्स में ऑटोमैटिक का ऑप्शन दिया है। इसे जानन इस्टीमेट ऑफ डिजायन प्रमोशन द्वारा गुड डिजायन अवॉर्ड 2017 दिया गया है।



Market Update - TVS GIRLING PARTS

Delhi Market Report As On 21.11.2017

PART NO.	DESCRIPTION	RATES
MAHINDRA & MAHINDRA		
29066201	M.C. Assy.	1150
29665950	M.C. Assy.	450
29665951	M.C. Assy.	450
364927103	Shoe Kit Hold Down	40
64967103	M.C. Kit	48
29066448	Tondem M.C. Assy.	2600
29066449	Tondem M.C. Assy.	2250
29967229	M.C. K/Mit Minor	160
29967231	S.C. Kit Major	NA
29967207	S.C. Kit Major	220
29967208	S.C. Kit Minor	110
29966931	M.C. Kit Jeep	20
29049099	Booster	4200
29049265	Booster	4400
29049126	Booster	4200
29049002	Booster	2500
29049100	Booster	NA
29049139	Booster	NA
29049226	Booster & TMC Assy.	NA
29049277	Booster & TMC Assy.	4600
29049275	Booster & TMC Assy.	4600
29049024	Booster & TMC Assy.	4200
MARUTI VEHICLES		
29966733	M.C. Kit Minor (Van OMNI/ New)	NA
29966734	M.C. Kit Minor (Car 800 CC)	NA
29966677	W.C. Kit Front (Van OMNI)	NA
29966678	W.C. Kit Rear (Van OMNI)	NA
29966673	W.C. Kit Rear (Car 800 New)	NA
29322029	Line/Disc Pad Assy. (set 4) Car 800	NA
29322028	Line/Disc Pad Assy. (set 4) 1000cc	NA
29370394	Brake Shoes (Car 800 New)	NA
29370386	Brake Shoes (Van OMNI)	NA
29370647	Brake Shoes (1000 cc/ Esteem)	NA
5517	M.C. Assy. (Without Bottel) Car 800	NA
29663386	W.C. Assy. Esteem	NA
29663387	W.C. Assy Esteem	NA
29663912	W.C. Assy. Zen	NA
19662563	W.C. Assy. Maruti 800	NA
29662009	Caliper Kit	NA
29932025	BC Brake Pad	610

PART NO.	DESCRIPTION	RATES
WABCO-TVS		
M 200551	Servo Brake Value	NA
M 301910	Unloader Valve with T1	NA
M 301920	Unloader Valve with T1	NA
M 450130	Vaccum Brake Valve	NA
M 470130	Diaphragm	NA
M 600331	Dual Brake Value	NA
M 600681	Dual Brake Value	NA
M 843310	Diaphragm	135
M 843330	Diaphragm	300
M 848400	Diaphragm	140
MSP 2/10	Repair Kit Servo Brake Value	NA
MSP 2/21	Repair Kit Servo Brake Value	NA
MSP 3/40	Repair Kit Quadruple System	NA
MSP 3/49	Repair Kit Unloader Value on MTI	170
MSP 3/64	Repair Kit Grand Hand Control Valve	NA
MSP 3/65	Repair Kit Quadruple System Prod	NA
MSP 3/78	Repair Kit Air Dryer Minor	250
MSP 3/86	Repair Kit Drying and Distribution	600
MSP 6/2	Repair Kit Dual Brake Value	450
MSP 6/8	Repair Kit Dual Brake Value	450
MSP 25/2	Repair Kit Spring Brake Chamber	230
MSP 25/27	Repair Kit Spring Brake Actuator	460
6/3	Valve Repair Kit	NA
6/26	TC Valvevoss Repair	690
800620	Palom Coupling	380
11220	Reed Valve Plan	1272
M1425/1	QRV Repair Kit	550
1/137	Repair Kit	90
1/229	Reed Valve Kit	460
6/20	Repair Kit with Filter	400
6/7	Repair Kit	635
6/24	Dual Brake Valve Repair Kit	775
6/23	Dual Brake Valve Repair Kit	762
TVS BRAKE FLUID		
	Brake Oil Half Litter	2000
	Brake Oil Quater Litter	2100
TVS COOLANT		
	Coolant One Litter	1850
	Coolant Three Litter	1296
	Coolant Five Litter	1150

Courtesy By : COMBINED TRADING AGENCY 2677-A, Gandhi Motor Market, K. Gate, Delhi-110006

घुटनों के दर्द से बचाते वर्कआउट

स्क्वैट्स

ज्यादातर लोग घुटने के दर्द के दौरान स्क्वैट से परहेज करते हैं लेकिन सही मायने में यह काफी कारगर एक्सरसाइज है। स्क्वैट में दोनों

पंजों के बीच थोड़ा गैप रखते हुए सीधे खड़े हो जाएं। अब कंधा सीधा रखते हुए दोनों हाथों को बराबरी में आगे की तरफ रखें। अब कमर को नीचे और पीछे की ओर धकेलते हुए घुटने की सीधा तक झुकें। ध्यान रहे कि वजन पंजों पर नहीं बलिके होल पर हो। इसके बाद सीधे खड़े हो जाएं। बैलेंस बनाने पर दिक्कत हो तो दीवार के सहारे पीठ सतकर भी इसे कर सकते हैं। 10-15 बार इसे दोहराएं।



स्टेप अप

इस अभ्यास के लिए सीढ़ियों के दो स्टेप की जरूरत होगी। जिनपर सीढ़ी चढ़ने और उतरने की क्रिया जल्दी और बार-बार करनी होती है। शुरुआत में अभ्यास के बाद पैरों की मांसपेशियों में दर्द के साथ अकड़न होगी। लेकिन नियमित ऐसा करने से आराम मिलने लगेगा। यह ऐसी प्रक्रिया है जैसे सीढ़ी चढ़ रहे हैं। और उल्टे तरीके से सीढ़ी उतर रहे हैं।

प्लान्क

यह वर्कआउट बाँटी के सही पोश्चर में मददगार है। बाँटी का पोश्चर जितना ज्यादा गलत होगा, शरीर का संतुलन बनाने के लिए मसल्स को उतना ही ज्यादा काम करना पड़ेगा। ऐसे में जोड़ों पर जोर पड़ने से घुटने पर भी ज्यादा दबाव आता है जिससे दर्द होता है। कोहनी से कलाई तक के हिस्से को जमीन पर रखकर शरीर का संतुलन बनाया जाता है।



नी-बेंड्स

कूलों से जुड़ी मसल्स को सक्रिय रखने में यह वर्कआउट अच्छा है। इनमें दर्द हो तो घुटनों पर सीधा असर होता है। सीधे खड़े होकर एक पैर को घुटने से मोड़कर पंजा पीछे की ओर ले जाएं। दूसरा पैर सीधा रखें। दोनों हाथ कमर पर रखें। कंधा सीधा व सीना उठा हो। इस स्थिति में 10 सेकंड रुककर दूसरे पैर से दोहराएं।



अधिक वजन, मांसपेशियाँ लचीली न होना, किसी तरह की चोट लगना और सही डाइट न लेने से हड्डियाँ कमजोर हो जाती हैं। इसी कारण जोड़ों खासतौर पर घुटने में दर्द को लेकर ज्यादातर लोग परेशान रहते हैं। सर्दियों में यह दर्द मांसपेशियों में अकड़न के कारण बढ़ जाता है। नियमित एक्सरसाइज कर राहत पा सकते हैं।

हड्डि रोग विशेषज्ञों के अनुसा वर्कआउट से जोड़ों में लचीलापन बढ़ने के साथ अकड़न भी दूर होती है। खासतौर पर जाँघ के पिछले और आगे के हिस्सों की मांसपेशियों में मजबूती आती है जिससे घुटनों पर असर होने से दर्द कम हो जाता है।

- 10 से 15 मिनट किसी भी अभ्यास को किया जाना चाहिए। वर्कआउट के दौरान पैरों को बदलते रहें।
- 02 से 03 बार एक ही एक्सरसाइज को दोहराएं। दिन में दो बार ही किसी वर्कआउट का अभ्यास करें।

लैग एक्सटेंशन

जोड़ों में रक्त का संचार बढ़ाने और मसल्स के विकास में यह एक्सरसाइज मददगार होती है। एक कुर्सी के आगे वाले किसी भी पैर पर इलास्टिक बैंड बांध दें। अब कुर्सी पर कमर सीधी रखते हुए बैटें और पंजे जमीन पर टिके हों। अब बैंड को पैर पर इस तरह अटकाएँ कि पंजा जाँघ के बराबर लाते समय इसे खींचने में आसानी हो। इसे दूसरे पैर से भी दोहराएँ।



TRADE
FARMOX
GENUINE SPARES
MARK

Spindle Axle, Top Link Assy., Wheel Hub, Lower Link Chain, Leveling Lift Jack, Tie Rod End, Centre Pins, Hitch Pin, Top Link Pin, Tiller Pin, Brake Drums

ROYAL AUTO INDUSTRIES (Regd.)
(Manufacturer:- Tractor, Trolley, Jeep & Motor Parts)

3684, Street No. 4/3 Chet Singh Nagar, Gill Road, Ludhiana-3 (Pb.)
Phone : (M) 0941735581, 09463005769, 09464880096
E-mail : ra.ludhiana@gmail.com

अब परिवहन सम्पदा ऑनलाईन उपलब्ध है केवल तीन आसान प्रक्रिया पूर्ण करने पर

- ✔ हमारी वैबसाइड खोलें और तुरन्त NEW USER REGISTRATION करें
- ✔ अपने ईमेल अकाउंट से एक क्लिक करके अपना CONFIRM करें
- ✔ तुरन्त LOGIN करें और देखें-पढ़ें पिछले 5 वर्षों तक की कोई भी पत्रिका

Delhi Market Report 20.11.2017

SPARE PARTS for All Tata Model

PARTICULAR	RATES	PARTICULAR	RATES	PARTICULAR	RATES
Brake Drum 2515 EX 10 Hole	2900	Rear Hub 1612 W/O Bolt 8 Hole	2600	H Type Shackle 2515	650
Brake Drum Turbo 1613 TC	4800	Front Hub 1612 W/O Bolt 8 Hole	2500	Bell Crank Bracket 2515	1450
Brake Drum 1612 Scam Rear 8 H	3500	Rear Axle Shaft 2515 EX	2600	Bell Crank Link Rod Assy 2515	1900
Brake Drum 4018/3118 10 Hole N/T	4000	Rear Axle Shaft 2416/2515	2400	Strg Cross Assy 1612	475
Brake Drum 1512 LPO Rear 3706 10 th	9200	Rear Axle Shaft 1612	1800	Strg Cross Assy 407	325
Brake Drum ACE	375	Rear Axle Hyva 37/38 Set of 2Pcs.	5600	Selector Shaft 1510	300
Brake Drum 1009 Scam F/R/1109	2100	Axle Shaft Hyva 3516 Set of 2Pcs.	5800	Selector Shaft 2515	350
Brake Drum 909 EX Scam F/R	2600	Pinion 7x41 Single Line	1700	Selector Shaft Tc	350
Brake Drum 709 Scam F/R	2400	Pinion 7x41 Double Line	1700	Gear Shaft GB 60	230
Brake Hub 709 Rear Scam	2400	Pinion 7x41 Triple Line	1700	Rocker Arm Assy 1612 Set	1750
Brake Hub 709 Front Scam	2400	Pinion 7x45 1312 (0108)	1700	R/Arm Shaft 1612	190
Brake Drum 608/609/709 Rear	4000	Pinion 7x45 1612 (0122)	1700	Gear Fork 5112	1850
Brake Drum 1512 LPO Front 3701	9000	Pinion 6x41 2515 EX (5418)	2000	Gear Fork 5106	1400
Brake Drum 407 EX W/Out Hub	2500	Pinion 6x41 (5434)	2000	G.B. Chillum 75 O/M	450
Brake Drum 410 EX Rear BS III	4000	Pinion 7x48 (2416)	2000	Cooling Plat 407	750
Brake Drum 410 EX Front	2650	Pinion 7x8 2416 (0109)	2400	Cooling Plate 1612 IRON	4500
Brake Drum 407 Rear Turbo 6 W	4500	Pinion 7x41 2515TC	2500	Strg Yoke & Teeth Coated 407	500
Brake Drum 407 Front Turbo 6 W	4200	Rear Hanger Bracket SE	475	Strg Yoke & Teeth Coated 1613Tc	850
Brake Drum Sumo/Specio	950	Front Hanger Bracket SE	400	Strg Yoke Teeth Coated 709	800
Brake Drum 407 Rear Turbo 4 W	3400	Rear Shackle SE	500	Strg Yoke & Teeth Coated 2515	950
Brake Drum 407 Front Turbo 4 W	2700	Front Shackle SE	400	Distance Piece 2515 Ex.	140
Brake Drum 407 Rear O/M	3800	Helper Bracket SE	250	Fuel injection Pipe 1612	750
Brake Drum 407 Rear 6 W (8H)	4500	Rear To Rear 4 Hole 2515	800	Fuel injection Pipe Tc Cummins	1500
Brake Drum 712 EX	2400	Rear To Front 4 Hole 2515	550	Fuel injection Pipe Euro II Rotary	1200
Brake Drum 2661, 3580, 3711	5800	Rear to Rear 6 Hole 2515	900	Fuel Injection Pipe 2515 Ex Rotary	2100
Diff. Cage 1612/1312	3500	Rear To Front 6 Hole 2515	800	Fuel Injection Pipe Elec. Pump. TC	2800
Diff.Cage 2515 EX N/M	5800	Rear Shackle 2515 Jhola	550	Fly Wheel Assy 138 TH Hole Type 2	2500
Rear Hub 2515 EX W/O Bolt 10H	2600	Front Shackle 2515	450	Fly Wheel Assy AMW Bs-II	3600
Front Hub 2515/2515 EX With Bolt	3300	Double Pin Nakka 2515	1000	Fly Wheel Assy 2515 Tc 138 TH	2100
Packing & Forwarding/Freight/Sales Tax (as applicable) etc. will be Charged Extra				Prima Drum Rear 10 Hole	9500

BALWANT MOTORS

2817/11, Gurunanak Auto Market, Kashmere Gate, Delhi-110 006 Tel. : (O) 23920159 Telefax : 011-23931485 (R) 27383014

Mobile : 9818793593, 9891571757 E-mail : balwantmotors@yahoo.com

A House of TATA LCV/HCV Spare Parts

Specialities In :

Brake Drums, Strg. Cross, U. J. Cross Assy., A/c Con. Rod, A/c Sleeve, Axle Shaft, Fly Wheel Assy. & Other Items are Available For All Models Tata Sumo, ACE, 407, 608, 609, 709, 1312, 1612, 1516, 4018, 2515 Wheel Rim 407, 609, 407, 1612, 1109, 2515



एक आइडिया से 'प्लानिंग विलेज' में बदल गया 47 वर्ष पुराना हाईवे

शहरों की प्लानिंग और डिजाइन में एक आइडिया कितना कमाल का हो सकता है, सह नीयरलैंड्स के डिजाइन स्टूडियो एमवीआरडीवी ने साबित कर दिया है। दक्षिण कोरिया की राजधानी सोल में वर्ष 1970 में एक हाईवे बना था, जो अक्सर सुना रहता था। कुछ महीने पहले उसे बंद करने की तैयारी थी, लेकिन एमवीआरडीवी ने उसी के ऊपर बिना रोड बंद किए 983 मीटर लंबा पार्क बना दिया, जिसमें 24 हजार पेड़-पौधे लगाए गए हैं।



यह पार्क 'स्काई गार्डन' है, जो केवल पैदल चलने के लिए है। उसे जंक्शन की तरह बनाया गया है, जिसमें अलग-अलग रास्ते आक मिलते हैं। स्थानीय लोगों को उसक बनने से काफी सुविधा हुई। अब सुने रहने वाले हाईवे पर भी रोनाक बंद गूने है। स्काई गार्डन को 'सोलो 7017' नाम दिया गया है।

सोल स्टेशन से शुरू होकर वह अन्य मशहूर मार्केट में जाकर मिलता है। शहर के ठीक बीच में बना स्काई गार्डन अर्बन प्लानिंग का नया उदाहरण बनेगा। इसे अर्बन नर्सरी भी कहा जा रहा है, क्योंकि अलग-अलग तरह के रंग-धिरंगे फूलों वाले पेड़-पौधे वहां लगाए गए हैं। शहर की स्ट्रीट लाइट पीले रंग की है, लेकिन इस बाँक-वे में पीधों के पास ही नीली रोशनी की गई है, जिससे उसका आकर्षण अधिक बढ़ गया है।

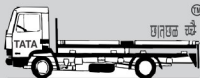

**Manufacturer and Exporter of
AUTOMOBILE PIPES & COMPONENTS
For TATA, Leyland & AMW**

Nylon Pipes for T/C Vehicles

Hydraulic Power Steering Pipes For All Tata & Leyland vehicles

Teflon Pipes for Latest Tata Cummins Engine

Rubber Hoses & Spares For Tata Cummins Engine

High Pressure Hoses for JCB, L&T, Poclairn, Samsung

Fuel Injection Pipes For T/C Rotary Pump Engines

Website : www.narangpipes.com



Quality is not an act, it is a habit
An ISO 9001:2015 Certified Co.



Narang Fluid Transmission Products

Total Solution of Fluid Transmission Products

Regd. Office : 1350-C, Nicholson Road, Kashmere Gate, Delhi-110 006

Email : np_india@gmail.com, narangpipes@gmail.com

Works : RZ-97A, Narsingh Garden, Khayala, New Delhi-110 018

Contact For Sales Enquiries Mr. Rishi Narang # 08860573103, 09968490954 Email : rishi@narangpipes.com

Dealers Enquiry are Solicited for Southern India



CLUTCH

Part No	Description	Rate
TATA - 330 DIA, SIZE: 13"		
MCA-330-0-3L	Tata 330 Dia Cover Assy. 3 Lever	3779
MCA-330-0-4L	Tata 330 Dia Cover Assy. 4 Lever	3483
MCD-330-0-B	Tata 330 Dia Clutch Button Disc (6 Paddle)	2769
MCD-330-0-AF	PTL Swaraj Tractor Clutch Disc (AF Facing)	1985
MLK-330-3L	Tata 330 Lever Kit 3 Lever	870
MSK-330-3L	Tata 330 Spring Kit 3 Lever	609
MLK-330-4L	Tata 330 Lever Kit 4 Lever	783
MSK-330-4L	Tata 330 Spring Kit 4 Lever	565
MPP-330-2-3L	Tata 330 Tawa / Pressure Plate 3 Lever	1415
MPP-330-2-4L	Tata 330 Tawa / Pressure Plate 4 Lever	1349
TATA - 310 DIA = GB-40, SIZE: 12"		
MCA-310-0	Tata 1210-SE, 1510 Cover Assy. Lever Type	2743
MDA-310-0	PTL Swaraj Tractor Cover Assy. Diaph. Type	2961
MCD-310-0-AF	PTL Swaraj Tractor Clutch Disc (AF Facing)	1654
MCD-310-0-M	PTL Swaraj Tractor Clutch Disc (Asb.)	1241
MLK-310-20	PTL Swaraj Combine Lever Kit	574
MSK-310-40	Swaraj Combine Spring Kit	374
MPP-310-2	Swaraj Combine Tawa / Pressure Plate	1184
TATA - 352 DIA = GB-60		
MCA-353-0	Tata 352 Dia Cover Assy. (Lipe Design)	6897
MCD-353-0	Tata 352 Dia Clutch Disc 6 paddle (1.75")	2961
MCD-352-0	Tata 352 Dia Clutch Disc 6 paddle GB-50 (1.5")	2961
MLK-352-20	Tata 352 Lever Kit	957
MSK-352-40	Tata 352 Spring Kit	696
MPP-352-2	Tata 352 Tawa / Pressure Plate	1523
MRB-352	Clutch Release Bearing Tata GB-50	1372
MRB-353	Clutch Release Bearing Tata GB-60	1372
TATA - 380 DIA = GB-75		
MCA-380-0	Tata 380 Dia Cover Assy.	7838
MCD-380-HK-36	Tata 380 Dia Clutch Disc (HC Facing) 36-Hole	3832
MCD-380-HK-48	Tata 380 Dia Clutch Disc (HC Facing) 48 Hole	3832
MCD-380-B-D	Tata 380 Dia Diagonal Button Clutch Disc	4094
MLK-380-20	Tata 380 Dia Lever Kit	1044
MSK-380-40	Tata 380 Dia Spring Kit	861
MPP-380-2	Tata 380 Dia Tawa / Pressure Plate	2177
MRB-T-380	Clutch Release Bearing Tata GB-75	1271
TATA / ESCORTS YELLOW LINE - 280 DIA = GB-30		
MCA-280-0-BL	Tata 1210-S Cover Assy. Lever Type	1828
MCA-280-0-TL	Tata 1210-S Cover Assy. Thin Lever Type	1828
MLK-280-20	Tata 1210 -S (GB-30) Lever Kit	400
MSK-280-40	Tata 1210 -S (GB-30) Spring Kit	234
MPP-280-2	Tata 1210 -S (GB-30) Tawa / Pressure Plate	914
TATA 709 - 280 DIA / LCV		
MCD-280-AF	Tata 709 Turbo (GB-27) 280mm (11") Clutch Disc	1698
MDA-280-0	Tata 709 Turbo Cover Diaph. Type Assy.	2307
TATA 407 - 240 DIA / LCV		
MCD-240-AF	Tata 407 Turbo (GB-18) 240mm AF Clutch Disc	1219
*MDA-240-0	Tata 407 Turbo Cover Assy. Dia. Type	1654
MCD-207-DI	Tata 207 DI AF Clutch Disc 240 Dia	1219
MDA-207-DI	Tata 207 DI Cover Assy. 240 Dia.	1654

Part No	Description	Rate
TATA ACE (Chota Hathi) / Maximo		
MCS-170-0	Tata ACE Clutch set	1296
MDA-170-0	Tata ACE Clutch Cover Assy.	705
MCD-170-0-AF	Tata ACE Clutch Disc AF	591
MCS-160-M-Kit	Mahindra Maximo Clutch Set	870
Vikram / Champion		
MCS-160-V-Kit	Vikram Three Wheeler Clutch Set	870
MCS-160-C-Kit	Champion Three Wheeler Clutch Set	870
MCD-380-B-AMW	AMW 15" Clutch Disc 380 Dia 6P	3484
MDA-380-B-AMW	AMW 15" Cover Assy. 380 Dia	-
LEYLAND		
M-2151-Kit	Leyland Dost Clutch Set 215 Dia	1820
MCD-310-LL-AF	Iveco 709/909/Cargo 12" Clutch Disc AF Facing	1741
MCD-330-LL-AF	Leyland 330 Dia Clutch Disc AF	1985
MCD-350-M-TK	Viking/Cheetah/Tuskar-1613/2214, 14" Cl.Disc Thick Facing	1738
MCD-350-M-TH	Viking/Cheetah/Tuskar-1613/2214, 14" Cl.Disc Thin Facing	1716
MCD-350-AF-TK	Viking/Cheetah/Tuskar-1613/2214, 14" Cl.Disc Thick AF Facing	2221
MCD-350-AF-TH	Viking/Cheetah/Tuskar-1613/2214, 14" Cl.Disc Thin AF Facing	2178
MCD-352-CU-HK-AF	352 Cushioned Org Disc AF High Load	3223
MCD-350-LL-B	Leyland 14" Clutch Disc 6 Paddle Button Type	3379
MCA-350-0	Cover Assy. Leyland 14"	5922
MWP-900-2-3L	Withdrawal Plate 14" 3L	217
MWP-950-2-4L	Withdrawal Plate 14" 4L	208
MFP-900-1-3L	Face Plate Leyland 14" -3L	1550
MFP-950-1-4L	Face Plate Leyland 14" -4L	1410
MBP-900-1-3L	Back Plate Leyland 14" -3L	2220
MBP-950-1-4L	Back Plate Leyland 14" -4L	2177
MFP-2050-1	Face Plate Leyland 15"	1593
MFP-2050-2	Back Plate Leyland 15"	2220
MCD-380-LL-B-1.5	Taurus-2516/Tipper/Tuskar 15" CD 380 Dia 6 Paddle 1.5"	3527
MCD-380-LL-B-1.75	Leyland 15" Clutch Disc 380 Dia 6 Paddle 1.75"	3527
MCD-380-LL-AF	Leyland 15" Clutch Disc 380 Dia AF Facings	4006
MCD-2004-0-AF	Leyland 15" Clutch Disc AF Facing	2352
MCA-LL-380-0	Cover Assy. Leyland 15"	6270
TRACTOR RANGE WITH ASBESTOS FACING		
CD 721000-0M	Swaraj PTL 11" Without Catcher 3.5 mm Asb Disc	993
CD 1851-0-M	Mahindra & Mahindra 11" without catcher 3.5 mm Disc	969
CD 1601-0-M	Ford 11" without catcher 3.5 mm Asb Disc	915
CD 5501-0-M	Volitas 11" without catcher 3.5 mm Asb Disc	1002
CD 2801-0-M	Swaraj PTL 11" Rigid Cushioned Disc	697
CD 29001-0-M	Escorts Yellow Line 11" without Catcher 4 mm Asb Disc	1178
CD-29004-0-M	Action Construction Equip 11" without catcher 4mm Asb	1178
CD 102-0-0	102 MD 280 Dia without catcher 4 mm Asb Disc	1138
TRACTOR Clutch Plate with AF Facings & Cover Assy.		
CD 721000-0-AF	Swaraj PTL 11" Without Catcher 3.5 mm AF Disc	1188
MCA-284-0	ITL Sonalika Cover Assy. 11"	1541
CD 1851-0-AF	Mahindra & Mahindra 11" without catcher 3.5 mm AF Disc	1265
MCA-1850-0	Cover Assy. M&M/Inter 434/444 11"	1724
CD 1601-0-AF	Ford 11" without catcher 3.5 mm AF Disc	1175
CD 5501-0-AF	Volitas 11" without catcher 3.5 mm AF Disc	1197
CD 2801-0-AF	Swaraj PTL 11" Rigid Cushioned AF Disc	892
CD 29001-0-AF	Escorts Yellow Line 11" without Catcher 4 mm AF Disc	1396

महिन्द्रा की सैंगरॉन टिवोली भारत लाने की तैयारी

अगले वित्त वर्ष के आखिर तक महिन्द्रा एंड महिन्द्रा दो नये मॉडल लॉन्च करने की तैयारी कर रही है। इनके अलावा कम्पनी की योजना एक नया इलेक्ट्रिक मॉडल भी लॉन्च करने की है। कम्पनी के



एमडी डॉ. पवन गोयनका के अनुसार इनमें से एक मॉडल एमपीवी है जो 'सु21' के नाम से कम्पनी के ग्लोबल प्लेटफॉर्म पर डेव्लपमेंट में डबलप किया गया है। यह मॉडल अगले कुछ महिन्नों में लॉन्च हो जायेगा। माना जा रहा है कि इसका मुकाबला टॉयोटा इनोवा और टाटा हेक्सा जैसे मॉडलों से होगा। वहीं दूसरा मॉडल कोरियार्ड सहयोगी सैंगरॉन के टिवोली प्लेटफॉर्म पर आधारित है। एस्201 के नाम से तैयार हो रहा यह मॉडल अगले वित्त वर्ष में लॉन्च किया जायेगा। डॉ. गोयनका के अनुसार इन मॉडलों को भारत के अलावा अन्य देशों में भी लॉन्च किया जायेगा। इलेक्ट्रिक वेहिकल सैगमेंट में अभी चार मॉडल हैं और इनके जमाने के बाद ही नये मॉडल को लॉन्च किया जायेगा। कम्पनी ने कुछ महिने पहले हाई एंड इलेक्ट्रिक एसयूवी लाने की बात कही थी। गोयनका के अनुसार इलेक्ट्रिक सैगमेंट में अगला मॉडल दो साल बाद ही आयेगा। इसका सीधा अर्थ है कि एक्सयूवी500 के एअरो कॉन्सेप्ट पर तैयार हो रही इलेक्ट्रिक एसयूवी 2020 में आ सकती है।

सबसे बड़े कार चार्जिंग स्टेशन में एक दिन में चार्ज होंगी 4 हजार कारें

विश्व
विद्युत

जर्मनी ने अपने यहां गैस आधारित एवं धुआं छोड़ने वाली कारें सड़कों से हटाने की योजना बना ली है। व हा ' लोग इलेक्ट्रिक कारों के प्रति ज्यादा रूचि लेने लगे हैं। आने वाले समय की जरूरतों को देखते हुए वहां दुनिया का सबसे बड़ा कार चार्जिंग स्टेशन बनने जा रहा है। वहां एक दिन में 4 हजार कारें चार्ज हो सकेंगी। कुल 144 चार्जिंग पॉइंट होंगे, उनमें 24 की क्षमता 350 किलोवाट की होगी, जो अमेरिकी कंपनियों से कहीं ज्यादा होगी।

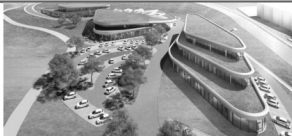

सुसाम्रांहाउजन के ए४ हाईवे पर बनने वाला यह चार्जिंग स्टेशन प्रतिवर्ष 60 हजार मीट्रिक टन कार्बन डायऑक्साइड उत्पन्न होने से रोकेगा और 2.95 करोड़ लीटर ईंधन बचाएगा। यह चार्जिंग स्टेशन जिस जगह पर बनेगा, उसे इन्वोलेशन पार्क नाम दिया गया है, जहां लोग खरीदारी करने और पुस्तकें पढ़ने के साथ खाना भी खा सकेंगे। पूरा पार्क ईको-फ्रेंडली होगा, जिसकी छत पर भी घास उगाई जाएगी और नीचे कारें चार्ज होंगी।

ये ड्राइवरलैस कार है बड़ी समझदार

ड्राइवरलैस कार के साथ बड़ी दिक्कत है। तकनीक की पहली तो सुलझ गई समझो लेकिन कानून और नैतिकता के सवाल बने हुये हैं। ड्राइवरलैस मोड में गाड़ी ने किसी को मार दिया तो जिम्मेदार कौन होगा। आप, गाड़ी बनाने वाली कम्पनी या फिर ऑटोनॉमस किट सप्लायर कम्पनी। सवाल ये भी है कि एक्सीडेंट के हालात बन जायें तो किसे बचाया जाये। ये सवाल नैतिकता का है और इसमें में ये क्वत क्वदत ने पैदाइश से ही प्रोग्राम कर रखी है। लेकिन वैज्ञानिकों द्वारा अब नैसा सिस्टम डबलप करने का दावा किया जा रहा है जो ड्राइवरलैस कार को मॉरल डिजिजन यानी नैतिकता के फैसले करने में मदद करेगा। इटली की यूनिवर्सिटी ऑफ बोलोना के गुरुसैप कॉन्ट्रीसा के अनुसार रिसर्च में ड्राइवरलैस कार के लिए एक डायल डिजाइन किया है। जिसमें फुल एल्ट्रस्ट से लेकर फुल ईगोइस्ट तक की सैटिंग है। डायल की सूई को यदि बीच-बीच रखा जाये तो हादसे के समय कार निरपेक्ष भाव से फैसला करेगी कि सवारी को बचाया जाये या सड़क पर मौजूद किसी बच्चे को। एल्ट्रस्ट यानि परोपकार भाव और ईगोइस्ट तो आप जानते ही हैं। कॉन्ट्रीसा के अनुसार यह एधिकल नाँव सिर्फ ड्राइवरलैस कार ही नहीं बल्कि इंडस्ट्री के हर सैक्टर में काम कर सकती है।

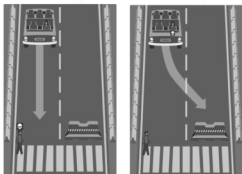

Distributor/Stockist:

Punjab Motor Store

61, Transport Nagar, Jalpur-302003

Mobile: 09829200031



Market Update Clutch Auto Spares

Delhi Market Report As On 21.11.2017



TRACTORS

Part No	Description	Size	Rate
P.T.L SWARAJ - 735 (280mm Dia/11"/12") HSN CODE 87081010			
281-0-M	PTL 11" Clutch Disc (Rigid/Type) 855	11"	762
281-0-HK	PTL 11" RIGID HK DISC	11"	951
282-0-M	PTL 11" Clutch Disc 735	11"	942
282-0-HK	PTL 11" SPG. TYPE DISC HI- COPPER	11"	1189
283-0-M	PTL 12" Clutch Disc 735	12"	1345
283-0-HK	PTL 12" Clutch Disc 735	12"	1579
P.T.L SWARAJ - P.T.O. (280mm Dia/11") HSN CODE 87081010			
6601-0-M	PTL PTO 11" Clutch Disc 36 Hole	11"	940
6601-0-AF	PTL PTO 11" Clutch Disc 36 Hole AF	11"	1029
280 365 0300	PTL Diaph. Spg. Swaraj/Sonalika	11"	1704
1700-13	PTL Release lever 2 hole Swj./pto	11"	117
C147LEP03PW	PTL Release lever 3 hole Swj./reg	11"	117
1700-3	PTL Release lever weld sport5911	11"	137
P.T.L SWARAJ COMBINE 325mm (13") HSN CODE 87081010			
3251-0-M	PTL 13" Clutch Disc (Ordinary Facing)	13"	1457
20002-0	PTL 13" Cover Assembly	13"	3095
I.T.L SONALIKA (280mm Dia/11") HSN CODE 87081010			
2843-0-M	Sonalika Tractor 11" Clutch Disc	11"	807
2843-0-HK	Sonalika Tractor 11" Clutch Disc AF	11"	1032
2843-0-BU	Sonalika Tractor 11" Clutch Disc 5	11"	2534
2841-0-BU	Sonalika Tractor 11" Clutch Disc 4	11"	2489
2840-0	Sonalika Tractor 11" Cover Assy	11"	1798
I.T.L SONALIKA (295mm Dia/11.5") HSN CODE 87081010			
2953-0-M	Sonalika Tractor Clutch Disc	11.5"	1390
I.T.L SONALIKA P.T.O. (280mm Dia/11") HSN CODE 87081010			
2520-0	Sonalika Tractor Dual Cover Assy. P.T.O	11"	5871
2521-0-M	Sonalika PTO 11" Clutch Disc 24 Hole	11"	896
2521-0-AF	Sonalika PTO 11" Clutch Disc 24 Hole AF	11"	986
EICHER (235mm Dia/9.25") HSN CODE 87081010			
2301-0-M	Tafe Tractor Clutch Disc (Rigid/Type)	9.25"	565
2350-0	Tafe Tractor Cover Assy.	9.25"	1435
EICHER P.T.O (280mm Dia 11") HSN CODE 87081010			
2621-0-AF	Tafe Tractor Clutch Disc	11"	1513
2361-0-1675	Tafe Tractor 11" AF Clutch Disc	11"	1517
2340-0	Tafe Tractor NH/ETL Cover Assy.	11"	1517
2320-0	Tafe Tractor Cover Assy. With P.T.O.	11"	7155
FORD 3600 (280mm Dia/11") HSN CODE:-87081010			
1601-0-M	Ford Tractor 11" Clutch Disc	11"	986
1601-0-HK	Ford Tractor 11" CLUTCH DISC HI- COPPER	11"	1165
1602-0-BU	Ford Tractor 11" Clutch Disc 4	11"	2476
1601-0-BU	Ford Tractor 11" Clutch Disc 5	11"	2511
1600-0	Ford Tractor 11" Cover Assy.	11"	1793
1600-1	Ford Tractor 11" Cover	11"	583
1600-11	Ford Tractor 11" Pressure Plate (Tawa)	11"	896
1600-00-40	Ford Tractor 11" Spring Kit	11"	201
1600-00-20	Ford Tractor 11" Lever Kit	11"	471
H.M.T. ZETOR - 2011/2511 & 5911 (280mm Dia/11") HSN CODE:-87081010			
1701-0-M	HMT Tractor 11" Clutch Disc (16 Spl.)	11"	762
1702-0-M	HMT Tractor 11" Clutch Disc 29 Spl.5911	11"	762
1703-0-M	HMT Tractor 11" Clutch Disc 18 Spl.5911	11"	762
1700-0	HMT Tractor 11" Cover Assy.	11"	1883
1700-11	HMT Tractor 11" Pressure Plate (Tawa)	11"	482
1700-00-40	HMT Tractor 11" Spring Kit	11"	664
1700-00-20	HMT Tractor 11" Lever Kit	11"	565

Part No	Description	Size	Rate
MAHINDRA & MAHINDRA-INTER- 275 (255mm Dia/10") HSN CODE:-87081010			
1802-0-M	M & M 10" Clutch Disc	10"	572
1801-0-M	M & M 10" Clutch Disc (Sprg/Type)275	10"	600
1800-0	M & M 10" Cover Assy.275	10"	1633
1800-11	M & M 10" Pressure Plate (Tawa)275	10"	694
1800-00-10	M & M 10" Realeas Plate B-275	10"	116
1800-00-40	M & M 10" Spring Kit	10"	164
1800-00-20	M & M 10" Lever Kit	10"	193
M & M-INTER- 434/444 & 575 (280mm Dia/11") HSN CODE:-87081010			
1851-0-M	M & M 11" Clutch Disc 434/444	11"	1076
1851-0-HK	M & M 11" Clutch DISC- HK	11"	1165
1852-0-BU	M & M 11" Clutch Disc 5 paddle button	11"	2497
1851-0-BU	M & M 11" Clutch Disc 4 paddle button	11"	2452
1852-0-AF	M & M 11" Clutch Disc HI-KOPPER	11"	1724
1850DCA-0	M & M 11" DIAPHRAGM CO. ASSLY	11"	2467
1850-0	M & M 11" Cover Assy. 434/444	11"	2018
1861-0-M	M & M 11" Strap Driven Clutch Disc	11"	1061
1860-00-40	M & M 11" Spring Kit	11"	180
1860-00-20	M & M 11" Lever Kit	11"	426
1860-0	M & M 11" Strap Driven Cover Assy.	11"	2018
1850-1	M & M 11" Cover 434/444	11"	550
1850-11	M & M 11" Pressure/plate (Tawa)	11"	713
1850-00-10	M & M 11" Release Plate	11"	193
1850-00-40	M & M 11" Spring Kit	11"	183
1850-00-20	M & M 11" Lever Kit	11"	431
TAFE - MASSEY/I.T.C. (255mm Dia/10") HSN CODE:-87081010			
2651-0-M	Tafe 10" Clutch Disc (Rigid/Type)	10"	538
2651-0-AF	Tafe 10" Clutch Disc (Rigid/Type) AF	10"	627
2650-0	Tafe 10" Cover Assy.	10"	1704
2650-1	Tafe 10" Cover	10"	627
2650-11	Tafe 10" Pressure Plate (Tawa)	10"	627
2650-00-10	Tafe 10" Release Plate (Minor Kit)	10"	152
2650-00-40	Tafe 10" Spring Kit	10"	227
2650-00-20	Tafe 10" Lever Kit	10"	268
TAFE - MASSEY/I.T.C-1035 (280mm Dia/11") HSN CODE:-87081010			
2652-0-M	Tafe 11" Clutch Disc (Spring Type)1035	11"	1055
ESCORT/YELLOWLINE - 335/345 (255mm Dia/10") HSN CODE:-87081010			
2751-0-M	Clutch Disc (335 Sm. Hub)	10"	538
2752-0-M	Clutch Disc (345 Bg. Hub)	10"	538
2750-0	Cover Assy - Escort	10"	1704
2750-11	Pressure Plate (Tawa)	10"	709
2750-00-40	Spring Kit	10"	199
2750-00-20	Lever Kit	10"	289
ESCORT/YELLOWLINE - 355 (280mm Dia/11") HSN CODE:-87081010			
29001-0-M	Escort Tractor 11" Clutch Disc (Yellow Line)	11"	1121
29001-0-1675	Escort Tractor 11" CLUTCH DISC AF	11"	1412
29000-0	Escort Tractor 11" Cover Assy. -355 & Y/L	11"	1880
29000-00-40	Escort Tractor 11" Spring Kit	11"	193
29000-00-20	Escort Tractor 11" Lever Kit	11"	424
ESCORT-DUAL CLUTCH/FARMTRAC- 60 (310mm Dia/12") HSN CODE:-87081010			
2721-0-AF	Escort Tractor 12" Main Clutch Disc AF	12"	1483
2721-0-M	Escort Tractor 12" Main Clutch Disc	12"	1393
JOHN DEERE TRACTOR (280mm Dia/11") HSN CODE:-87081010			
286-0	John Deere 11" Cover Assembly	11"	2452
2854-0-BU	John Deere 11" Clutch Disc 5 paddle button	11"	2497

Courtesy By : SHEEL AUTO PARTS 9, Guru Nanak Auto Market, Kashmere Gate, Delhi-6 Ph.: 011-23936543, 23928691

क्विक/इंस्टेंट चार्जिंग तकनीक

30 सेकंड में चार्जिंग, लंबा बैटरी बैकअप और चार्जिंग का इंडिस्ट्र नही... भविष्य की बैटरी अब इसी साल आपके हाथ में होगी...

फोन या इलेक्ट्रॉनिक ड्योिकल्प के लिए बैटरी चार्जिंग एक चुनौती है। और लगभग 1 घंटे से 4 घंटे तक चार्जिंग का समय इसमें लगता है।



इसके लिए लोग बड़े-बड़े बैटरी बैकअप, जैसे एकत्रा लीथियम आयन बैकअप, लेकर घूमते हैं जो कि बहुत मुश्किल काम है और इन्हें हवाई यात्रा में भी बड़ी मुश्किलों के साथ ले जा पाते हैं। फिर इन्हें चार्ज करना भी एक और नया काम है। ऐसे में कल्पना कीजिए कि आपका फोन पूरे हफ्ते डिस्चार्ज न हो और चार्जिंग के लिए इन्हें नहीं बल्कि 30 सेकंड से लेकर 5 मिनट के लिए ही सॉफ्ट में लगाना पड़े...

मोबाइल फोन की महत्वपूर्ण लीथियम आयन बैटरी के नए रूप में जल्द ही इस वर्ष के अंत तक 'इंस्टेंट चार्जिंग' / 'क्विक/चार्जिंग' बाजार में होगा। सैमसंग अपने सबसे नए J-8 फोन में इस फीचर को सबसे पहले लेकर आ रहा है। फायदा ये होगा कि नई लीथियम आयन बैटरी को ये, मात्र 30 सेकंड के समय में ही चार्ज कर देगा। नई चार्जिंग तकनीक मोबाइल बैटरी के बाजार को पूरी तरह बदल कर रख देगी।

स्टर डॉट के लगभग 20 पीएचडी साइंटिस्ट इन नए लीथियम आयन मॉलिक्यूल को इंजाद करने में लगे हैं। साल के अंत तक बहुत से अन्य ब्रैंड्स भी इंस्टेंट चार्जिंग तकनीक को मार्केट में पेश करेंगे। ये भी बहुत जल्दी चार्ज होगी। क्विक चार्जिंग तकनीक केवल फोन की बैटरी के लिए ही नहीं बल्कि इलेक्ट्रॉनिक ड्योिकल्प और डिस्पले स्क्रीन जैसे गैजेट्स के लिए भी अत्यंत उपयोगी साबित होगी।

प्राइवेट कम्पनियों के लिये खुल सकता है इलेक्ट्रिक कार लीजिंग सेक्टर

वाहन-उद्योग

ई-व्हीकल्स को बढ़ावा देने के लिए एनर्जी एफिशिएंसी सर्विसेज (ईईएसएल) प्राइवेट कंपनियों के लिये व्हीकल लीजिंग प्रोग्राम शुरू करना चाहती है। ईईएसएल ने पहले चरण में खरीदी जाने वाले 10 हजार इलेक्ट्रिक कारों में से अभी 1 हजार गाड़ियों का ही टेंडर जारी किया है जो टया मोटर्स के नाम खुला है।

भारत सरकार अगले 2-3 साल में करीब 5 लाख गाड़ियां बदलना चाहती है। ऐसे में अभी दिये गये टेंडर को पॉलिसी को पॉलिश करने की कवायद माना जा सकता है। ईईएसएल का मानना है कि कोरपोरेट सेक्टर के लिए भी ईवी को लीज पर देने के लिये एक नया बिजनेस मॉडल तैयार हो रहा है। ईईएसएल के मैनेजिंग डायरेक्ट सौरभ कुमार के अनुसार हम प्राइवेट संस्थानों के लिए इस बाजार को खोल सकते हैं। ये कंपनी के नाम पर लीज पर दी जाने वाली गाड़ियों के लिए चार्जिंग पॉइंट्स लगा सकते हैं। इससे बिजली बेचने की रेगुलेटरी बाधाओं का उन्हें सामना नहीं करना पड़ेगा। अभी बिजली कानून के मुताबिक डिस्ट्रीब्यूशन लाइसेंस के बिना कोई बिजली नहीं बेच सकता। अगर कोई प्राइवेट कंपनी अपने नाम पर लीज पर दी गई गाड़ियों के लिए कर्मचारियों के लिये चार्जिंग पॉइंट्स लगाती है तो रेगुलेटरी दिक्कत कम हो जाएगी।

उन्होंने बताया हमने 130 किमी की ड्राइवरेज तय की है। शहर के अंदर आमतौर पर गाड़ी दिन में 80 किमी ही चलती है। कम्पनियां अपने कैम्पस में चार्जिंग स्टेशन बना सकती हैं जहां पार्किंग के दौरान गाड़ी को चार्ज किया जा सकेगा। एवेंट्स पार्टनर्स के. वी. जी. रामकृष्णन के अनुसार कर्मशिवल सेगमेंट में लीजिंग का प्रयोग कामयाब हो सकता है। इससे गाड़ियों की खरीद लागत घटेगी। ईईएसएल पहले चरण में जो 10 हजार ई-कार खरीद रही है, उनसे जून 2018 तक पावर, कोयला और न्यू एंड रिन्यूएबल एनर्जी मंत्रालयों की गाड़ियों को बदला जायेगा।



6 नई ट्रक-बस डीलरशिप्स खोलेगी टाटा मोटर्स

टाटा मोटर्स ने कर्मशिवल व्हीकल बिजनेस में हाल के सालों में खिसकी अपनी जमीन को वापस हासिल करने के लिये एक प्लान तैयार किया है। इसके लिए कम्पनी कोस्टकटिंग, प्रॉडक्ट लाइन्स और डिस्ट्रीब्यूशन चैनल पर काम कर रही है। इस प्लान पर कम्पनी



1500 करोड़ रु. का निवेश करेगी। टाटा मोटर्स के अनुसार नोटबंदी, वीएस4 एमिशन नॉर्म्स और जुलाई में लागू जीएसटी के कारण वाणिज्यिक वाहन कारोबार में गिरावट देखी गई। हालांकि कंपनी ने इससे उभरना शुरू कर दिया है और दूसरी सिमाही (जुलाई-अगस्त सितंबर 2017) में मजबूत वृद्धि दर्ज की है।



CEW
AUTO PARTS

GST
PRODUCTS

Specialists in :

500/7 Grade S. G. IRON

CHASSIS PARTS OF TRUCKS & TROLLY



Manufacturers & Exporters :

Chaggar ENGINEERING WORKS

Out Side Industrial Area, Jalandhar-144 004
Ph.: (O) 2290774 (R) 2221193 (Tele Fax): 0181-2290639
(M) 94172-21193, 9888881193 E-mail : cew_hangers@yahoo.co.in

Distributors Required for U. P. & Karnataka



— TATA SEGMENT —

Delhi Market Report As On 21.11.2017

EICHER SPARES PARTS



O.E. Part No.	Part Description	Rates
SPIDEA2:G303R KITS & DIFFERENTIAL GEARS (TATA 1210-S)		
2574 3530 5401	BEVEL GEAR - BIG -18 T -1210 S	1073
N.P.N.	SPIDER KIT ASSEMBLY -1210 S	3323
SPIDER KITS & DIFFERENTIAL GEARS (TATA 1312 , 1613 & 2515EX)		
2575 3530 5404	BEVEL GR. SMALL - 10T	360
2575 3530 5405	BEVEL GEAR - BIG -18 T -1312	930
2575 3530 5101	ONLY SPIDER - 1312	705
N.P.N.	SPIDER KIT ASSEMBLY -1312 - POPULAR	2640
N.P.N.	TURBO BEVELS BIG 1613 (Z-16)	930
N.P.N.	SPIDER KIT ASSEMBLY -1613 - TURBO	2640
2732 3530 0176	TATA SPIDER KIT 2515EX - 11X20	4328
2732 3530 0215	TATA SPIDER KIT 2515EX - 9X14	4328
SPIDER KITS & DIFFERENTIAL GEARS (SWARAJ MAZDA)		
N.P.N.	SPIDER KIT ASSY.SWARAJ MAZDA	4553
N.P.N.	SPECIAL HEAVY DUTY KIT-SML(6542/43/35)	3488
SHAFTS & SPEED GEARS (TATA 1210 S GBC 30)		
341 262 0013	3rd SPEED GEAR, 22 T.	713
341 262 0012	2nd SPEED GEAR, 28 T.	908
341 262 0023	2nd/ 3rd SLIDING RING - 26 T.	405
2506 2635 5404	REVERSE IDLER GEAR, 23 T. (Collar type)	1185
2506 2625 7901	MAIN DRIVE GEAR, 15 T.	1605
2506 2620 7902	MAIN SHAFT, 8 SPLINES	1635
2506 2630 7901	CLUSTER GEAR, 12+ 12+ 15+ 20 T.	2183
2506 2620 5402	1st SPEED GEAR, 39 T.	1260
N.P.N.	SPLIT DOUBLE GEAR BIG, 34 T.	1103
N.P.N.	SPLIT DOUBLE GEAR SMALL, 29 T.	1013
2506 2620 5401	REVERSE GEAR ON MAIN SHAFT, 35 T.	1238
2506 2620 5405	4th SPEED GEAR, 20 T.	878
2506 2620 5406	ENGAGING GEAR 4th/ 5th, 26 T	780
2506 2635 5401	REVERSE IDLER GEAR, 23 T. (FLAT TYPE)	1448
312 262 1750	COLLAR BUSH ON M/S, 2nd & 3rd GEAR	450
SHAFTS & SPEED GEARS (TATA 1210 E & 1312 GBS 40)		
2505 2625 7913	MAIN DRIVE GEAR, 17 T.	2070
2505 2625 7902	MAIN DRIVE GEAR, 17 T.	2063
2505 3015 0105	4th SPEED GEAR M/S, 19 T.	1950
2505 3013 7901	MAIN DRIVE GEAR, 17 T.	2025
2505 3015 7901	MAIN SHAFT, 8 SPLINES	2408
2605 3014 7901	COUNTER SHAFT (TIPPER TYPE) -11spl+11t+17t	2648
2505 3015 5401	1st SPEED GEAR ON M/S, 39 T.	2528
N.P.N.	SPLIT TWIN GEAR BIG ON C/S, 23 T.	1043
322 263 0313	TWIN GEAR ON C/S, (17 + 23 T.)	1815
2505 2630 5412	SPLIT TWIN GEAR SMALL ON C/S, 17 T.	870
322 0260 0644	3rd SPEED GEAR ON M/S, 25 T.	1980
322 262 0333	REVERSE GEAR ON C/S, 36 T.	2250
2505 3014 5401	4th GEAR ON C/SHAFT, 29 T.	1493
2505 3014 5406	CONSTANT MESH GEAR ON C/S, 36 T.	1808
322 2620 0112	2nd SPEED GEAR ON M/S, 32 T.	1793
340 262 0134	SYN.RING ON 5th GEAR (MAIN DRIVE)	1283
322 262 0034	SYN.RING 3rd AND 4th GEAR OF M/S	690
2505 3015 5403	SYN. SLEEVE 4th/ 5th (39 Dog Teeth)	1643
322 262 0435	SYN.SLEEVE 2nd/ 3rd (39 Dog Teeth)	1590
2505 3015 3401	COLLAR BUSH - 1st GEAR ON M/S -	818
322 262 4150	COLLAR BUSH - 3rd GEAR ON M/S	795

O.E. Part No.	Part Description	Rates
N.P.N.	MODIFIED COLLAR BUSH -1ST GB 40 ON M/S	833
2505 2620 3802	SYNCHRO CONE	450
2505 3013 7905	MAIN DRIVE GEAR 1312, 15 T.	2205
2605 3014 7901	C/SHAFT NORMAL, 11 S + 11 T.	2513
2505 3015 5412	GB40 1ST GR M/S-38T	2213
2505 2630 5411	SPLIT TWIN GEAR BIG ON C/S, 22 T.	1005
2505 2630 5402	TWIN GEAR ON C/S, 17/ 22 T.	2048
2505 2620 0118	3rd SPEED GEAR ON M/S, 26 T.	2070
322 260 0725	REVERSE IDLER GEAR - 20T	1163
2505 2630 5401	4th SPEED GEAR ON C/S, 28 T.	1418
2505 2625 7915	MAIN DRIVE GEAR 1613 TATA (LONG) -17T	2400
2505 2620 7903	MAIN SHAFT LONGER (LOCK TYPE)	2460
2506 2630 7902	MOD.COUNTER SHAFT - 11s+12t+11t	1845
2505 2620 0111	4th SPEED GEAR M/S, 20 T.	1830
321 2620 723	SFTR-SLEEVE 1ST GR	870
321 262 0823	SHIFTER SLEEVE ON 2nd/ 3rd/ 4th/ 5th GEAR	953
2505 2625 7919	MAIN DRIVE GEAR 15T (712 MODEL)	1605
SHAFTS & SPEED GEARS (TATA 407)		
2515 2625 7902	MAIN DRIVE GEAR , 19 T	1703
2515 2620 7904	MAIN SHAFT - 26s+34s+34s+16s	1905
2515 2630 7902	COUNTER SHAFT-24t+19t+13t+13t	2100
2515 2620 5411	1ST SPD GEAR ON M/S - 38 T	1140
2515 2630 5402	4th SP. GEAR ON C / SHAFT - SMALL 33 T	758
2515 2620 5408	3RD SPEED GEAR ON M/S - 23 T	953
2515 2620 5418	REVERSE GEAR ON MAIN SHAFT - 36T	1403
2515 2620 5401	4TH SPEED.GEAR ON M/S 22 T	930
2515 2630 5403	CONSTANT MESH GEAR ON C/S, 37 T	945
2515 2620 5402	2ND SPEED.GEAR ON M/S - 32 T	923
2515 2620 4604	SHIFTER SLEEVE 2nd / 3rd SPEED GEAR OF M/S	690
2515 2620 5410	ENGAGING GEAR 4th / 5th	668
2515 2620 5407	ENGAGING GEAR 2nd / 3rd	615
2515 2620 3402	COLLER BUSH	315
2515 2625 7904	MAIN DRIVE GEAR , 18 T	1470
2515 2630 7904	COUNTER SHAFT - TURBO (W/O KEYSAYS) -24t+19t+13t+13t	2190
2515 2630 5409	4TH GEAR ON COUNTER SHAFT -33T	690
2515 2635 5402	REVERSE IDLER GEAR, 22 T	930
2515 2620 5410	CONSTANT MESH. GEAR ON C/S - 36T	844
2515 2620 4601	SHIFTER SLEEVE 4th / 5th	705
2515 2620 3404	COLLAR BUSH - TURBO	323
2515 2625 7908	MAIN DRIVE GEAR , 18 T - TURBO	1433
2515 2625 7913	MAIN DRIVE GEAR , 19 T - TURBO	1508
250526203802	SYN. RING (BRASS) MICR	548
SHAFTS & SPEED GEARS (TATA 2515 GBS 50)		
250726244618	SYNCHRO CONE (BRASS)	705
250726207902	MAIN SHAFT	3668
250726307907	COUNTER SHAFT (TIPPER TYPE)	4215
250726205416	1ST SPEED GEAR - 45 TEETH	2693
250726305408	CONSTANT MESH GEAR -43 TEETH	2025
250726305409	TWIN GEAR 20 + 23 TEETH	2655
250726305407	4TH GEAR ON C/SHAFT - 33 TEETH	1823
250726205414	3RD SPEED GEAR - 29 TEETH	1658
250726205417	REVERSE GEAR ON MAIN SHAFT, 42 TEETH.	2850
250726205418	4TH SP GEAR ON M/S - 23 TEETH	1463

Courtesy By : SHEEL AUTO PARTS 9, Guru Nanak Auto Market, Kashmere Gate, Delhi-6 Ph.: 011-23936543, 23928691

धन-समृद्धिदायक वास्तु के उपाय



डुपलैक्स भवन में वास्तु

कुछ व्यक्ति फ्लैट में रहने की अपेक्षा ऐसे पृथक् खुले स्थान पर रहना पसन्द करते हैं। आजकल आवसीय योजनाओं में एक पॉइंट में अनेक सामूहिक आवासों में अथवा डुपलैक्स भवनों का प्रचलन है।

कालोनाइजर्स एक ही भूखण्ड में दो अथवा दो से अधिक आवसीय भवन बना देते हैं। इस भूखण्ड के सभी भवनों के लिए नलकूप, सैण्टिक टैंक, भूमिगत पानी की टंकी, चारदीवारी आदि साझा होते हैं।

इस प्रकार से साझी चीजें बनाने में कालोनाइजर का निर्माण-व्यय घट जाता है और उसका लाभ बढ़ जाता है, उसे संतुष्टि मिलती है।

जुड़वां भवन के क्रैता को उपरोक्त साझी बातों से उत्पन्न असुविधाओं के कारण हानि (कष्ट) उठानी पड़ती है।

विभिन्न दिशाओं में स्थित जुड़वां मकानों में वास्तु, वास्तुदोष एवं वास्तुदोष निवारण निम्नानुसार है-

1. पूर्वोन्मुख जुड़वां मकान

दिये गये चित्र में पूर्व दिशा की ओर मार्ग वाले एक जुड़वां भवन को प्रदर्शित किया गया है। इन दोनों भवन का वास्तु-विश्लेषण निम्नानुसार है-

'अ' भवन का वास्तु-विश्लेषण

'अ' भवन का मुख्यद्वार ईशान कोण में है जो कि शुभफल प्रदान करता है।

'अ' भवन की भूमिगत पानी की टंकी आग्नेय कोण में है जो कि अशुभ फल प्रदान करती है।

'अ' भवन के लिए सैण्टिक टैंक नैऋत्य कोण में है। यह भी अशुभ फल प्रदान करता है।

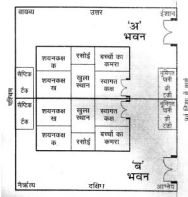

'अ' भवन का रसोईघर उत्तर दिशा में है। यह भी अशुभ फल प्रदान करता है।

'अ' भवन में बच्चों का कमरा पूर्वी ईशान कोण में है, यह शुभ फल प्रदान करता है।

'अ' भवन में शयनकक्ष वायव्य कोण में है। यह भवन उन व्यक्तियों को शुभ फल प्रदान करेगा जिनके कार्य की प्रवृत्ति अधिकतर यात्रा करना है। यदि भवन-स्वामी का कार्य ऐसा नहीं है तो यह अशुभ फल प्रदान करेगा।

'अ' भवन में पूर्व एवं उत्तर दिशा में अधिक स्थान रिक्त है जो कि वास्तुसम्मत है और शुभ फलदायक है।

'अ' भवन के वास्तुदोषों का निवारण

'अ' भवन के लिये भूमिगत पानी की टंकी उत्तरी ईशान कोण में बनाई जानी चाहिये।

'अ' भवन के लिये वायव्य कोण में उत्तर दिशा की ओर अथवा नैऋत्य कोण में दक्षिण दिशा की ओर चारदीवारी से हटकर एक नया सैण्टिक टैंक बनाया जाये।

रसोईघर में गैस बर्नर रसोईघर के आग्नेय कोण में रखें तथा उत्तर दिशा की दीवार पर एक मिट्टी के बरतके में अथवा ताँबे के लॉटे में गंगाजल भरकर रखें। यदि आप हिन्दू धर्म को नहीं मानते हैं तो कोई पवित्र जल भरकर रखें। आप इस स्थान पर सामान्य जल भी रख सकते हैं परन्तु इस जल को प्रतिदिन किसी ऐसे स्थान पर डालना होगा जहाँ पर किसी को पैर न पड़ते हों।

'ब' भवन का वास्तु-विश्लेषण

'ब' भवन में दक्षिण दिशा की ओर उत्तर दिशा की अपेक्षा काफी खुला स्थान होना अशुभफल प्रदान करता है।

'ब' भवन में पूर्व दिशा की ओर काफी खुला स्थान भी उतम है।

(शेष पृष्ठ 69 पर)

Astro VASTU
The Art of Living

HEALTH, WEALTH, PEACE, PROSPERITY
SOLUTIONS OF ALL PROBLEMS OF LIFE & BUSINESS
EASY EFFECTIVE REMEDIES
Astro Vastu For You
9810655079

Super Quality Motor Parts For All Vehicles

ROYAL
Auto Industries (REGD.)
3684, Street No. 4, Chet Singh Nagar, Gill Road, LUDHIANA - 141003
Contact Person : 09464880096, (09417355581) (Hardeep Singh)
Email : ra.ludhiana@gmail.com

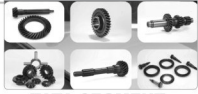

— TATA SEGMENT —

Delhi Market Report As On 21.11.2017

EICHER SPARES PARTS



O.E. Part No.	Part Description	Rates
SHAFTS & SPEED GEARS (TATA 2515 GBS 50)		
250726205415	2ND SPEED GEAR ON M / S - 37 TEETH	2153
250726204603	SHIFTER SLEEVE	1320
250726204613	SY. RING ON 5TH GEAR	1365
250726204611	SY RING ON 1 / 2 / 3 / 4	1328
250726204605	SY. RING ON REVERSE GEAR	1253
250726204607	SY. SLEEVE 4 / 5	3083
250726204606	SY. SLEEVE 1 / R & 2 / 3	2798
250726203412	COLLAR BUSH GB-50	833
250726257911	DRIVE SHAFT (MODIFIED)	3495
250726350102	REVERSE IDLER GEAR	1755
SHAFTS & SPEED GEARS (TATA 2515 GBS 60)		
2691 2625 0118	DRIVE SHAFT -17T - TAPER BEARING	4125
2691 2620 7911	MAIN SHAFT 9.19 RATIO THRUST BEARING	4335
2691 2630 7904	COUNTER SHAFT -11T / 16 T	3503
2691 2620 0135	FIRST SPEED GEAR ON M/S - 43T	3735
2691 2620 0136	THIRD SPEED GEAR ON M/S -30T	2970
2691 2620 0137	FOURTH SPEED GEAR ON M/S - 24T	2895
2691 2620 0163	FIFTH SPEED GEAR ON M/S - 19T	2715
2691 2620 0133	SECOND SPEED GEAR ON M/S - 36T	3315
2688 2620 4608	SHIFTER SLEEVE 5/6 SPEED GEAR OF M/S	683
2691 2630 5411	CONSTANT MESH GEAR ON C/S - 40T	1613
2691 2620 4605	CLUTCH BODY D / SHAFT 48 T	1005
2691 2620 4652	CLUTCH BODY 5th GEAR ON M/S - 48 T	818
2691 2620 4629	CLUTCH BODY 4th GEAR ON M/S - 51 T	1073
2691 2620 4609	CLUTCH BODY 1/2/3/ 51T	893
2691 2620 4612	ENG. GEAR 5TH / 6TH -34 SPL (TAPER BEAR.)	1523
2691 2620 4640	ENG. GEAR 5TH / 6TH -34 SPL (THRUST BEAR.)	1523
2691 2620 4621	ENG. GEAR 3RD / 4TH - 26 INTS	1425
2691 2620 4615	ENG GEAR 1ST / 2ND - 38 INTS	1418
2691 2620 4616	ENG GEAR REVERSE - 26 INTS / 32 T	788
2691 2620 4651	SY. RING 5TH / 6TH SP. GEAR ON M/S (SMALL) CARBON LINING	1215
2691 2620 4650	SY RING 1/2/3/4 SP. GEAR ON M/S (BIG) CARBON LINING	1283
2691 2625 0117	DRIVE SHAFT -17T -TAPER BEARING	4020
2691 2630 5424	THIRD SPEED GEAR ON C/S - 22 T	1058
2691 2635 5403	REVERSE IDLER GEAR - 21T	1185
2691 2630 5425	FOURTH SPEED GEAR ON C/S - 27 T	1140
2691 2630 5410	FIFTH SPEED GEAR ON C/S - 32 T	1680
2688 2620 4618	SHIFTER SLEEVE 1/2/3/4 SP GEAR ON M/S	1095
2691 2630 5423	CONSTANT MESH GEAR ON C/S -39T	1605
2691 2625 0136	M D SHAFT -17T -THRUST BEARING (SMALL BORE - ROLLER BEARING)	3855
2691 2625 0126	M D SHAFT -18T -THRUST BEARING	3878
2691 2625 0135	M D SHAFT 19-T - THRUST BEARING	4050
SHAFTS & SPEED GEARS (TATA GBS 750)		
2691 2620 7913	MAIN SHAFT -SMALL	4140
2691 2630 7906	COUNTER SHAFT - 11 ST / 17 HT	4605
2691 2620 5446	1ST SPEED GEAR ON M/S -43T	3023
2691 2635 5404	REVERSE IDLER GEAR - 21T (TWIN CONE)	2258
2691 2620 4654	CLUTCH BODY 4TH SPEED GEAR ON M/S	1058
2691 2620 4631	SHIFTER SLEEVE 1ST / 2ND / 3RD / 4TH / 5TH / 6TH	1095
2691 2620 4653	CLUTCH BODY 1/2/3 SPEED GEAR ON M/S	968
2691 2620 4605	CLUTCH BODY M D SHAFT - 48T	1088
2691 2620 4655	CARBON LINING 132 MM	1448

O.E. Part No.	Part Description	Rates
SHAFTS & SPEED GEARS (TATA GBS 750)		
2691 2620 4656	CARBON LINING 134 MM	1748
2691 2620 4630	CLUTCH BODY 5TH SP GEAR ON M/S	1095
2691 2620 5426	2ND SPEED GEAR ON M/S -36T	4388
2691 2625 0156	MAIN DRIVE SHAFT 19T- LONG	5363
2691 2625 0154	MAIN DRIVE SHAFT 18T - LONG	5205
2691 2625 0140	MAIN DRIVE SHAFT 17T - SHORT	4508
2691 2625 0149	MAIN DRIVE SHAFT 18T - SHORT	4155
2691 2620 5430	REVERSE GEAR ON M/S - 38T	4260
2691 2630 5419	3RD SPEED GEAR ON C/S -23T	3578
2691 2630 5420	4TH SPEED GEAR ON C/S 28T	3900
2691 2620 4628	SNY. RING 1ST/2ND/3RD GEAR	960
2691 2630 7913	COUNTER SHAFT - 11 ST / 17 HT-HELICAL TEETH	4538
2691 2630 5421	5TH SPEED GEAR ON C/S -32T	4005
2691 2630 5422	CONSTANT MESH GEAR ON C/S -39T	4470
2691 2630 5431	CONSTANT MESH GEAR ON C/S -40T	4763
2691 2620 5454	1ST SPEED GEAR ON M/S -43T - HELICAL	4635
2691 2620 5427	3RD SPEED GEAR ON M/S -29T+42T	4283
2691 2620 5428	4TH SPEED GEAR ON M/S - 23T+45T	3900
2691 2620 5429	5TH SPEED GEAR ON M/S - 19T	3585
2691 2620 4658	1ST & 2ND ENGAGING GEAR -51T	1208
2691 2620 4660	1ST & 2ND ENGAGING GEAR -51T (N/M)	1463
2691 2620 4626	3RD & 4TH ENGAGING GEAR -48T+26INTSPL	1538
2691 2620 4627	5TH & 6TH ENGAGING GEAR -51T	1560
2691 2620 4659	REVERSE TYPE ENGAGING GEAR	788
2691 2635 5408	REVERSE IDLER GEAR -21T-HELICAL	2288
SHAFTS & SPEED GEARS (TATA 709)		
2516-2625-7904	MAIN DRIVE 19T	1650
2516 2620 7905	MAIN SHAFT 8 spl	1793
2516 2630 7904	COUNTER SHAFT 20t+16t+12t+12t	2123
2516 2620 5420	1ST SPEED GEAR ON M/S - 43T	1418
2516 2630 5410	4TH SPEED GEAR ON C/S 28T	915
2516 2620 0137	3RD SPEED GEAR ON M/S - 22T	1635
2516 2620 5441	REVERSE GEAR ON M/S - 39T	1590
2516 2620 0167	4TH SPEED GEAR ON M/S - 19T	1583
2516 2630 5408	CONSTANT MESH GEAR ON C/S - 39T	1800
2516 2620 5421	2 ND SPEED GEAR ON M/S - 31T	1373
2516 2620 4601	SHIFTER SLEEVE 1ST&REV GEAR ON M/S	960
2508 2620 4601	SHIFTER SLEEVE 2/3/4/5 GEAR ON M/S	1043
N P N	CLUTCH BODY 3RD SPEED GEAR OF M/S	488
N P N	CLUTCH BODY 4TH SPPEED GEAR OF M/S	495
2516 2620 5430	ENGAGING 4/5 TH SPEED GEAR OF M/S	1268
2508 2620 5404	ENGAGING 2/3RD SPEED GEAR OF M/S	1080
2516 2620 3472	COLLAR BUSH	525
2508 2620 3402	COLLAR BUSH 2/3	480
N P N	BRASS SY.CONE TATA 709	300
2516 2630 7906	COUNTER SHAFT 19T	2078
2516 2630 5411	4TH SPEED GEAR ON C/S 26T	893
2516 2635 5405	REVERSE IDLER GEAR 26T	953
2516 2620 0168	4TH SPEED GEAR ON M/S - 20T	1650
2516 2620 5431	2ND SPEED GEAR ON M/S - 32 T	1448
2516 2620 0176	3RD SPEED GEAR ON M/S - 23T	1665

Courtesy By : SHEEL AUTO PARTS 9, Guru Nanak Auto Market, Kashmere Gate, Delhi-6 Ph.: 011-23936543, 23928691



As On 20.11.2017

Delhi Market Report CHEVROLET TAVERRA SPARES PARTS

DESCRIPTION	RATES	DESCRIPTION	RATES	DESCRIPTION	RATES
FRONT SUSPENSION BUSH KIT	630	ENGINE VALVE USHA	1200	UJ. CROSS	190
REAR BUSH KIT (with Ply)	190	PISTON Usha	4000	FRONT CALIPER ASSY.	2300
UPPER ARM BUSH	110	PISTON RING Goetze	1200	CLUTCH SLAVE CYLINDER	550
LOWER ARM BUSH	170	MAIN BIGUN STD	900	MC KIT	150
BREAK ROD BUSH	24	MAIN BIGUN 010	740	SC KIT	100
STABILIZER ROD BUSH	12	MAIN BIGUN 020	800	WC KIT	80
LOWER SHOCKER BUSH	10	CR BUSH	120	CLUTCH KIT	170
FRONT ENGINE MOUNTING (LH)	290	THRUST WASHER	210	FRONT GRILL	350
FRONT ENGINE MOUNTING (RH)	280	CAM SHAFT	1400	FOG LAMP JALLI	100
GEAR BOX MOUNTING	360	CRANK SHAFT	5000	HEAD LIGHT	460
TIE ROD END	300	WATER PUMP	850	CORNER LIGHT	140
BALL JOINT (SET OF 4) Sona	2750	LOWER ARM	680	TAIL LIGHT	240
HUB BOLT	70	UPPER ARM	540	REAR CORNER	190
TORSION BAR	580	PACKING KIT (GM)	1050	AIR CLEANER ASSY.	1400
TORSION BAR BRACKET (BIG)	140	ENGINE SEAL KIT (GM)	300	SIDE MIRROR N/M	120
BRAKE ROD	230	VALVE SEAL (GM)	210	OIL FILTER	140
TORSION BAR BOLT KIT (SET OF 3)	90	CROWN PINION (Spicer Type)	2400	AIR FILTER	140
STEAPENY BRACKET	460	DIFFERENTIAL HOUSING COMPLETE	9500	DIESEL FILTER	110
FRONT BUFFER	48	JUMPING ROD	80	DISC TAWA	540
REAR BUFFER	160	JUMPING ROD CLAMP	75	REAR DRUM	850
BODY MOUNTING	900	JUMPING ROD KIT	50	DISC PAD	760
WHEEL CYLINDER ASSY.	180	CENTER LINK ASSY.	750	BRAKE SHOE (ACC)	580
CLUTCH CYLINDER (GM)	800	OIL PUMP ASSY.	1800	Rear Bush Kit (P.U.)	360
CLUTCH PRESSURE	2400	REAR AXLE	1150		

Courtesy By : SHRI GOBIND HARI MOTORS 2808, Gurunank Auto Market, Kashmere Gate, Delhi-6 Ph. : (O) 011-23971757

1 दिसम्बर से सभी नई गाड़ियों में जरूरी होगा फास्टैग

भारत सरकार ने एक दिसम्बर से सभी नई चार पहिया गाड़ियों के लिये फास्टैग जरूरी कर दिया है। कम्पनियों और डीलरों को हर नई बिकने वाली चार पहिया गाड़ी के फास्टैग डिवाइस लगाना अनिवार्य होगा। फास्टैग दरअसल आरएफआईडी यानी रेडियो फ्रिक्वेंसी आईडेंटिफिकेशन टेक्नोलॉजी वाली डिवाइस है जिससे बिना कैश पैसे दिये और टोल बुध पर बिना रुके टोल का भुगतान किया जा सकता है।

गाड़ी को विंडस्क्रीन पर चिपकाए जाने वाले इस टैग से आपका बैंक अकाउंट कनेक्ट होता है। जैसे ही आपकी फास्टैग लगी गाड़ी टोल बुध की रेंज में आती है तुरंत आपके अकाउंट से जरूरी टोल टेक्स कट जाता है और आपके मोबाइल फोन पर मैसेज आ जाता है।

सड़क परिवहन मंत्रालय की ओर से जारी किये गये नोटिफिकेशन में कहा गया है कि 1 दिसम्बर के बाद बिकने वाली हर नई गाड़ी में भारत सरकार के

तय मकानों के अनुसार फास्टैग लगा होना जरूरी होगा और इसे अनिवार्य करने के लिये सेंट्रल मोटर वेहीकल रूल्स 1989 में बदलाव किये गये हैं। नोटिफिकेशन में कहा गया है कि यदि कोई गाड़ी बिना विंडस्क्रीन वाले चैसिस के रूप में बिकती है तो रजिस्ट्रेशन से पहले इसके विंडस्क्रीन पर फास्टैग लगवाना होगा। फास्टैग को नेटबैंकिंग क्रेडिट कार्ड एनईएफटी, डेबिट कार्ड या आरटीजीएस से रीजार्ज किया जा सकता है। अभी देश में 370 से ज्यादा नेशनल हाईवे के टोल बुध एनईटीसी यानी नेशनल इलेक्ट्रॉनिक टोल कलेक्शन सिस्टम से जुड़े हैं और इन सभी पर आप फास्टैग के जरिये टोल चुका जा सकेगा। अभी भारत में एक्सिस बैंक, आईसीआईसीआई बैंक, आईडीएफसी और एसबीआई सहित कई बैंक फास्टैग जारी करते हैं। इसे लगवाने के लिये आपको केवाईसी के लिये कागज देने होते हैं। भारत सरकार ने फास्टैग को प्राइस ज्यादा से ज्यादा 200 रुपये तय कर रखी है। पेमेंट बॉलेट कम्पनी पेटोएम भी फास्टैग बेचती है और इसकी प्राइस 200 रुपये है और वित्त वर्ष 2017-18 यानी 31 मार्च 2018 तक पेटोएम फास्टैग से हाने वाले ट्रांजेक्शंस पर 7.5 परसेंट का कैशबैक दे रही है।

डुपलैक्स भवन (पृष्ठ 67 का शेष)

'ब' भवन में चारदीवारी का द्वार आगये कोने में पूर्व की ओर है जो कि मानसिक तनाव एवं अर्थहानि प्रदान करता है।

'ब' भवन में भूमिगत पानी की टंकी ईशान कोण में है, जो कि उत्तम फल प्रदान करती है।

'ब' भवन के वास्तुदोषों का निवारण

'ब' भवन के लिये चारदीवारी का द्वार पूर्वी

ईशान कोण में बनायें एवं वर्तमान द्वार को बन्द कर दें। ऐसा करना उत्तम फल प्रदान करेगा तथा ऐसा करने में व्यय भी कम होगा।

'ब' भवन के लिये दक्षिण दिशा में खाली स्थान पर नैऋत्य कोण की ओर श्राप्रातिशीघ्र निर्माण किया जाना चाहिये ताकि यह खाली स्थान भरा जा सके। जब तक निर्माण न हो तब तक इस भाग में भारी पौधे लगा देने चाहियें एवं अधिकांश गमले इसी भाग में रखें। परन्तु यह व्यवस्था अधिक दिनों के लिये प्रभावी नहीं है।



Market Update GAJRA GEARS



Delhi Market Report As On 21.11.2017

GG No.	DESCRIPTION	RATE	GG No.	DESCRIPTION	RATE
TATA 312 (G-26)					
64	TATA COLL.R.BUSH 312/1210S	474	241EM	TATA 4th SDP.C/S GBS40 HR	1508
TATA 1210 (G-26R)					
40A	TATA 3rd Sp.GR. 312/1210S	762	341EM	TATA CONS.MESH.GR.C/SHAFT	1931
42A	TATA 2nd Sp.GR. 312/1210S	968	44EM	TATA 1st SP.GR.M/SHAFT HR	2359
65A	TATA 2&3rd SLV. 312/1210S	428	45/4EM	TATA M/DRV.SHAFT GBS40 HR	2784
TATA 1210S (GBC-30)					
30S	TATA 4th SPEED GEAR 1210S	935	573EM	TATA TWIN GR.C/S GBS40 HR	2186
38S	TATA MAIN SHAFT 1210S	1742	63EM	TATA CO.BUSH 1_SPGBS40HR	907
43S	TATA COUNTER SHAFT 1210S	2329	846EM	TATA SYN.RING MOD.GBS40HR	1490
44S	TATA 1st SPEED GEAR 1210S	1341	886EM	TATA SYN.HUB 2&3 WITH HOL	1750
45S	TATA MAIN DRIVE GR. 1210S	1713	953EM	TATA SPLIT TWIN GR.GBS40H	1110
88S	TATA REV.IDLR GR. 1210S	1261	953/4EM	TATA SPLIT GR.TELCO TYPE	1072
89S	TATA 4&5th ENGG.GR. 1210S	832	TATA 407 (GBS-18)		
29TS	TATA SPL.DBL.GR.29T 1210S	1076	30L	TATA-407 4th SP.GR. GBS18	1159
34TS	TATA SPL.DBL.GR.34T 1210S	1172	30LM	TATA-407 4th SP.GR. GBS18	989
535S	TATA REVERSE GEAR 1210S	1323	31L	TATA-407 SLV 4&5th GBS18	751
TATA 1210SE (GBS-40)					
43E	TATA COUNTER SHAFT GBS40	2676	38L	TATA-407 MAIN SHFT GBS18	2035
44E	TATA 1st SPEED GEAR GBS40	2694	40L	TATA-407 3rd SP.GR. GBS18	1017
88ES	TATA GBS 40 REV.IDLER GR.	1478	42L	TATA-407 2nd SP.GR. GBS18	984
241E	TATA 4th SP.GR.C/S GBS40	1594	43L	TATA-407 C/SHAFT GBS18	2242
30E	TATA 4th SP.GR.ASSY GBS40	2079	43LM	TATA-407 C/SHAFT (TURBO)	2333
31E	TATA 4 & 5th SLEEVE GBS40	662	44L	TATA-407 1st SP.GR. GBS18	1219
341E	TATA CNST./MESH GEAR GBS40	2007	45L	TATA-407 MAIN DRV. GBS18	1817
38/6E	TATA M/SFT LONG PBD GBS40	2624	45LM	TATA-407 MAIN DRV. GBS18	1572
38E	TATA MAIN SHAFT GBS40	2568	64L	TATA-407 C/BUSH 4th GBS18	335
40E	TATA 3rd SP.SLV.ASY.GBS40	2110	64LM	TATA-4th SP.C/BUSH Turbo	343
42E	TATA 2nd SP.HELL.GR.GBS40	1911	65L	TATA-407 SLV 2&3rd GBS18	788
43ET	TATA C/SHFT TIPPER GBS40	2823	88L	TATA-407 REV.IDLR.GR.GBS18	996
45/4E	TATA CUMMINS M/DRIVE-MOD	2198	89L	TATA-407 HUB 4 SPD. GBS18	712
45/5E	TATA DRIVE SHAFT GBS40	2208	241L	TATA-407 C/SFT DBL GR 33t	805
45/6E	TATA M/DRV.LONG PBD GBS40	2885	341L	TATA-407 C/SFT DBL GR 36t	1007
45/7E	TATA GBS40 MAIN DRV.EN353	2575	341LM	TATA-407 CONS.MESH GR.C/S	850
45E	TATA MAIN DRIVE GBS40	2159	45/5L	TATA-407 Drv/SHAFT (TURBO)	1531
503E	TATA SHIFTER SLEEVE GBS40	1016	45/6L	TATA-407 DRIVE SHAFT 5.54	1608
535E	TATA REV.GR ON M/SH.GBS40	2325	535L	TATA-407 REV.GEAR GBS18	1495
573E	TATA TWIN GEAR GBS40	1932	682L	TATA-407 HUB 2&3rd GBS18	654
63E	TATA CO.BUSH 47.20 1st SP	873	TATA 709		
64E	TATA CO.BUSH 44.5 MM LONG	850	30F	TATA-709 4th.Sp.GR. GBS27	1688
846E	TATA SYN.RING 5t.SPGBS40	1369	38F	TATA-709 MAIN SHAFT GBS27	1914
88E	TATA REVERS IDLR GR GBS40	1238	40F	TATA-709 3rd.Sp.GR. GBS27	1745
886E	TATA HUB 2nd & 3rd GBS40	1606	42F	TATA-709 2nd Sp.Geon M/S	1460
89E	TATA SYN.SLV 4&5th GBS40	1711	43F	TATA-709 C/SHAFT GBS27	2265
953E	TATA PARTED TWIN GEAR 23T	1115	44F	TATA-709 WHEEL 1st Spd.GR	1512
954E	TATA PARTED TWIN GEAR 17T	916	45F	TATA-709 MAIN DRIVE GBS27	1763
995E	TATA SHFTR SLV.1_SPGBS40	906	63F	TATA-709 COLLAR BUSH (REV)	560
953/4E	TATA SPLIT GR.TELCO TYPE	1101	64F	TATA-709 COLLAR BUSH 2&3r	513
954/4E	TATA SPLIT GR.TELCO TYPE	924	88F	TATA-709 REV.IDLR GR.GB27	1017
30EM	TATA 4th.SP.ASY.MOD.GBS40	1956	89F	TATA-709 SYN.SLEEVE 4&5th	1354
40EM	TATA 3rd SP.ASY.MOD.GBS40	2205	241F	TATA-709 SPLT GR ON C/SFT	977
43EM	TATA COUNTER SFT GBS40 HR	3593	30/2F	TATA-709 C/BODY 4th SP.GR	513
45EM	TATA MAIN DRIVE GBS40 HR	2349	341F	TATA-709 C/SHAFT GR GBS27	1779
89EM	TATA SYN.HUB 4&5 WITH HOL	1884	40/2F	TATA-709 C/BODY 3rd_SPGR	511
			45/4F	TATA-709 MAIN DRIVE TURBO	1735
			503F	TATA-709 SYN.SLV.2,3&4_5	1115
			535F	TATA-709 REV.GR.ON M/SHFT	1768
			846F	TATA-709 SYN.CONE ON D/D	1107

Courtesy By : SHEEL AUTO PARTS 9, Guru Nanak Auto Market, Kashmere Gate, Delhi-6 Ph.: 011-23936543, 23928691



Market Update GAJRA GEARS



Delhi Market Report As On 21.11.2017

GG No.	DESCRIPTION	RATE	GG No.	DESCRIPTION	RATE
TATA 709					
886F	TATA-709 SYN.SLEEVE 2&3rd	1153	38/5N	TATA-600 M/S 9.90 TH.BEAR	4627
995F	TATA-709 SYN.SLV 1st &REV	1025	44/2N	TATA-600 CLUT.BODY ON 1ST	996
30FM	TATA-709 4th SPGR.ON M/S	1757	44/3N	TATA-600 CLUT.BODY W.O.G.	949
40FM	TATA-709 3rd Sp.Gr. GBS27	1775	45/2N	TATA-600CLUT.BODY DRVSFT	989
42FM	TATA-709 2.Sp.Gr.M/S Mod.	1544	503N	TATA-600 SHIFTER SLEEVE	1164
241FM	TATA-709 4.SPGR.C/S MOD	952	535N	TATA-600 REV.GEAR M/SHAFT	2328
341FM	TATA-709 CONST.MESH GEAR	1626	682N	TATA-600 ENGAGING GR 1&2N	1516
43FM	TATA-709 COUNTER SHAFT	2213	886N	TATA-600 ENGAGING GR 3&4T	1520
TATA (GBS-50)					
30H	TATA-50 4th SPGR.M/SHf	1562	89/4N	TATA-600 ENGANG.GR.5TH DS	1627
38H	TATA-50 MAIN SHAFT	3910	953N	TATA-600 3RD GR.C/SHAFT	1130
40H	TATA-50 3rd SPEED GEAR	1956	954N	TATA-600 4TH GR.C/SHAFT	1219
42H	TATA-50 2nd SPEED GEAR	2295	995N	TATA-600 SHIFTER SLV.5&6T	726
43H	TATA-50 COUNTER SHAFT	4540	1330NB	TATA-600 ASLY OD ON M/SFT	2357
44H	TATA-50 1st SPEED GEAR	2868	1345NB	TATA-600 ASLY M/D TH.BEAR	4112
64H	TATA-50 COLLER BUSH	885	1345NC	TATA-600 ASLY M/D TH.BEAR	4090
88H	TATA-50 REV.IDLR GR.ASSLY	1869	1346N	TATA-600 ASSY M/DRV.SHAFT	4535
89H	TATA-50 SYN.SLV.HUB 4&5TH	3291	1330/2N	TATA-600 CLUT.BODY ON 5TH	870
1321H	TATA-50 SYN.RING 1,2,3 &4	1415	1345/2N	TATA-600 C/BODY M/D T.BRG	1076
1322H	TATA-50 ENGAG.RING REV.GR	1334	1330/2NB	TATA_600 CLUT.BODY ON 5TH	904
241H	TATA-50 4th SPON C/S	1945	TATA 4018 (GBS-750)		
341H	TATA-50 CONST.MESH C/S	2161	30RG	TATA-750 4TH SPGR ON M/S	4161
43/4H	TATA-50 C/SHFT TIPPER TYP	4498	38R	TATA-750 MAIN SHAFT	4229
45/4H	TATA-50 MAIN DRIVE MOD.	3732	40RG	TATA-750 3RD SPGR.ON M/S	4571
503H	TATA-50 SHIFTER SLEEVE	1411	42RG	TATA-750 2ND SPGR.ON M/S	4680
535H	TATA-50 REV.IDLR.GR M/SFT	3042	43RG	TATA-750 COUNTER SHFT	4913
573H	TATA-50 TWIN GR.ON C/S	2832	44RG	TATA-750 1.SPGR.M/S	3225
846H	TATA-50 SYN.RING 5t.SP	1453	88R	TATA-750 REV.IDLR GR	2405
886H	TATA-50 SYN.SLV.HUB 1/2/3	2984	89R	TATA-750 ENGAG.GR.5 & 6TH	1664
TATA 2515 EX (GBS-600)					
30N	TATA-600 ASLY.4TH M/S	3149	1321R	TATA-750 SYN.RING 1,2&3SP	1207
30NM	TATA-600 ASLY.4th M/S WOG	3087	1325R	TATA_750 SYN.RING 5&6	1169
38N	TATA-600 MAIN SHAFT	4820	1331R	TATA-750 ENGAG.REV.GEAR	840
40N	TATA-600 ASY.3 SPD.ON M/S	3220	1332R	TATA_750 SYN.RING 4TH SP.	1127
40NM	TATA-600 ASLY.3rd M/S WOG	3168	1345R	TATA-750 M/D 8:47:1 RATIO	6244
42N	TATA-600 ASY.HELL.GR.2_SP	3406	1346R	TATA-750 MAIN DRIVE GEAR	4244
43N	TATA-600 C/SHAFT	3739	1347R	TATA_750 MAIN DRIVE GR	2658
44N	TATA-600 ASLY.1st GR.M/S	3984	241RG	TATA-750 5TH SPGR.ON C/S	4268
45N	TATA-600 ASSLY.DRIV.SHAFT	4284	341RB	TATA-750 CONSTANT MESS GR	5080
45NB	TATA-600 ASSLY.DRIV.SHAFT	4404	341RG	TATA-750 CONS.MESH GR	4769
88N	TATA-600 REVERSE IDLER GR	1267	503R	TATA-750 SHIFTR SLEEV	1169
89N	TATA-600 ENGAGING GR 5&6T	1621	535R	TATA-750 REV.GR ON M/S	4541
1330N	TATA-600 ASY.5thGR ON M/S	2893	682R	TATA-750 ENGAG.GR.1 & 2ND	1236
1331N	TATA-600 ENGAGING GR REV.	822	886R	TATA-750 ENGAG.GR.3 & 4TH	1637
1345N	TATA-600 DRV.SFT.ASLY	4139	953RG	TATA-750 3RD SPGR.ON C/S	3813
241N	TATA-600 5TH GR.C/SHFT	2197	954RG	TATA-750 4TH SPGR ON C/S	4161
241NB	TATA-600 OVER DRV.ON C/S	1588	1330RG	TATA-750 5TH SPGR.ON M/S	3828
30/2N	TATA-600 CLUT.BODY 4th GR	1240	1345RB	TATA-750 M/D 9:19:1 RATIO	4808
30/3N	TATA-600 CLUT.BODY W.O.G.	1141	43/4RG	TATA_750 C/S HELICAL	4681
341N	TATA-600 CONS.MESH GEAR	1713	1345RCG	TATA_750 M/D 6.58:1 RATIO	6763
341NB	TATA-600 CONS.MESH GR C/S	1803	1346/2R	TATA-750 CLUT.BODY M/DRV	1164
341NC	TATA-600 CONS.MESH 6SP OD	1529	88/4RG	TATA_750 HELL.REV.IDLR	2442
38/4N	TATA-600 M/SFT TH.BEARING	5232	LEYLAND ZF GEAR BOX		
LEYLAND ZF GEAR BOX					
1300	LEY INPUT SHAFT M/DRV.ZF	1976	1301	LEY SYN.CONE 36t ZF	516
1301	LEY SYN.CONE 45t+18spl ZF	696	1302	LEY SYN.CONE 45t+18spl ZF	696

Courtesy By : SHEEL AUTO PARTS 9, Guru Nanak Auto Market, Kashmere Gate, Delhi-6 Ph.: 011-23936543, 23928691



Market Update GAJRA GEARS



Delhi Market Report As On 21.11.2017

GG No.	DESCRIPTION	RATE	GG No.	DESCRIPTION	RATE
	LEYLAND ZF GEAR BOX			JEEP (MAHINDRA & MAHINDRA)	
1303	LEY SLIDING DOG CLUTCH ZF	1042	47	JEEP 2nd SPEED GEAR	678
1304	LEY SYNCHRONISER HUB ZF	1227	48	JEEP MAIN DRIVE GEAR 18t	1097
1306	LEY 5th SPD.GR.M/SHAFT ZF	1483	49	JEEP MAIN SHAFT GEAR 10sp	913
1307	LEY 4th SPD.GR.M/SHAFT ZF	1295	50	JEEP COUNTER SHAFT GEAR	1989
1308	LEY 3rd SPD.GR.M/SHAFT ZF	1154	51	JEEP 1st SPEED GEAR	783
1309	LEY 5th SPD.GR.C/SHAFT ZF	2045	52A	JEEP SYN.ASY.WITHOUT RING	886
1310	LEY 4th SPD.GR.C/SHAFT ZF	1379	53	JEEP INTERMEDIATE GEAR	1822
1311	LEY 1st SPD.GR.M/SHAFT ZF	2712	54	JEEP OUTPUT SHAFT HEL.GR.	1463
1312	LEY 2nd SPD GR.M/SHAFT ZF	1989	94	JEEP OUTPUT SHAFT 12 spl.	1680
1313	LEY 3rd SPD GR.C/SHAFT ZF	1163	95	JEEP REVERSE IDLER GR 16t	537
1314	LEY SYN.CONE 2nd ZF	734	105	JEEP OUTPUT SLIDING GEAR	1349
1315	LEY 3&4 th SYNCHRO.HUB ZF	1457	110	JEEP MAIN SHAFT GEAR 29t	1300
1316	LEY CONSTANT MESH GEAR ZF	2513	226	JEEP MAIN SHAFT (LONG)	1063
1317	LEY REVERSE GR.ON M/S ZF	1884	52/3	JEEP HUB	511
1318	LEY SHAFT ZF	4542	52/4	JEEP SLEEVE	374
1319	LEY MAIN SHAFT ZF	3633		JEEP PEUGOT	
1340	LEY SLEEVE COLLER BUSH ZF	642	1112	JEEP PEUGEOT 2&3 SPD.GEAR	908
1341	LEY SYNCHRO.SLEEVE ZF	1212	1113	JEEP PEUGEOT 3.SPGEAR	1048
1342	LEY SYN.HUB 1 & 2 GEAR ZF	1116	1114	JEEP PEUGEOT SLEEVE	535
1320G	LEY REVERSE IDLER GEAR ZF	1094	1115	JEEP PEUGEOT 1st SPD.GEAR	1647
1301/4	LEY SYN.CONE 36t ZF	492	1116	JEEP PEUGEOT 2.SPASY W/B	1169
1302/4	LEY SYN.CONE 45t+18spl ZF	663	1117	JEEP PEUGEOT 3.SPASY W/B	1097
1304/4	LEY SYN.HUB 5&6TH MOD.ZF	1184	1118	JEEP CLUTCH HUB 1st & 2nd	1252
1311/5	LEY 1st SPGEAR ON M/S ZF	2560	1323	JEEP PEUGEOT REV.IDLR.GR.	723
1342/4	LEY SYN.HUB BODY 1&2ND ZF	1220	642	JEEP TRUCK 4th SPC/SHAFT	3298
1300/4G	LEY INPUT SFT M/D.HINO ZF	1968	643	JEEP TRUCK 4th SPM/DRIVE	1310
1300/5G	LEY INPUT SHAFT ZF	2292	888	JEEP ASY.CLUTCH HUB & SLV	1064
1300/6G	LEY INPUT SHAFT(MK2) ZF	2349	889	JEEP TRUCK MAIN SHAFT	1961
3056	LEY SLDG.SLEEVE 3&4th ZF	1692	888/1	JEEP PEUGEOT CLUTCH HUB	549
3058	LEY CLUTCH BODY 5&6th ZF	1380		NGT 520, BOLERO, MAX, PICK-UP, SCORPIO	
3059	LEY CLUTCH BODY 3&4th ZF	678	1360	JEEP NGT520 M/SHAFT 2WD	2154
3060	LEY CLUTCH BADC 3&4TH ZF	638	1361	JEEP NGT520 1.GR.ASLY V4	1356
3061	LEY SYN.BODY(HUB)3&4TH ZF	1160	1362	JEEP NGT520 2.GR.ASLY V4	2106
3066	LEY MAIN SHAFT ZF	6422	1363	JEEP NGT520 3.GR.ASLY V4	1902
3067	LEY SYNCHRO RING 5&6th ZF	1305	1364	JEEP NGT520 INPUT GR.ASLY	2397
3068	LEY SYNCHRO RING 3&4th ZF	1444	1365	JEEP NGT520 DRIVEN GR.5TH	659
3069	LEY SYNCHRO RING 1&2nd ZF	1263	1366	JEEP NGT520 SYN.SLEEVE	897
3074	LEY CLUTCH BODY REV.ZF850	685	1367	JEEP NGT520 HUB 1ST/2ND	647
3093	LEY O/D GEAR ON M/S ZF	562	1368	JEEP NGT520 HUB 3RD/4TH	509
3046G	LEY CONSTANT MESH GEAR ZF	2643	1369	JEEP NGT520 DRIVEN REV.GR	591
3049G	LEY 1ST GR.ON M/SHAFT ZF	3881	1370	JEEP NGT520 C/SHAFT V4	3079
3050G	LEY 4TH GR.ON M/SHAFT ZF	2519	1372	JEEP NGT520 5.DRV.GR.ASLY	3228
3051G	LEY 5th GR ON M/SHAFT ZF	2040	1373	JEEP NGT520 SLDG REV.ASLY	588
3052G	LEY 2nd GR.MAIN SHAFT ZF	2883	1374	JEEP NGT520 SILV.OUT.SHAFT	131
3053G	LEY 3RD GR ON LEY SHFT ZF	3797	1375	JEEP NGT520 SYN.ASY.5&REV	2706
3054G	LEY 4TH GR ON LEY SHFT ZF	2752	1376	JEEP NGT520 5.DRV.GR.ASLY	2053
3055G	LEY 5th GR ON LEYSHAFT ZF	2503	1377	JEEP NGT520 OUTR SILV 5.GR	837
3073G	LEY 3RD SPD GR.ON M/S ZF	2777	1379	NGT520 SYN.ASY1&2 W/R&DOG	1611
1212RP	LEY SLIDING SLEEVE ZF	1544	1380	NGT520 SYN.ASY3&4 W/R&DOG	1611
1300/7G	LEY INPUT DRIVE SHAFT ZF	3344	1370/4	JEEP NGT520 C/SHAFT V4	2987
1311/4G	LEY 1ST SPD GR.ON M/S ZF	3731	1371/4	JEEP NGT520 5.SUB.SFT MOD	1210
1317/4G	LEY REVERSE GEAR MKII Z.F	2846			
1318/4G	LEY COUNTER SHAFT ZF	5260			

Courtesy By : SHEEL AUTO PARTS 9, Guru Nanak Auto Market, Kashmere Gate, Delhi-6 Ph.: 011-23936543, 23928691



Market Update -

TVS Brake Lining

DELHI MARKET REPORT AS ON 21.11.2017

PARTICULAR	AF-180 BLACK	AF-63 WHITE
407 STD	430	530
407 1st O/S	460	560
407 2nd O/S	500	590
608 STD	500	590
608 1st O/S	560	640
608 2nd O/S	600	720
709 Air Brake STD	1050	820
709 Air Brake 1st O/S	1130	910
709 Air Brake 2nd O/S	1220	1000
909 Air Brake STD	1220	920
909 Air Brake 1st O/S	1300	1000
909 Air Brake 2nd O/S	1400	1100
1109 Air Brake STD	1260	1040
1109 Air Brake 1st O/S	1360	11400
1109 Air Brake 2nd O/S	1460	1260
TS/1 STD	1480	1670
TS/1 1st O/S	1630	1830
TS/2 STD	1560	1770
TS/2 1st O/S	1720	1950
Leyland 122 STD 5"	1080	
Leyland 122 1st O/S	1160	
Leyland 324 STD	1380	
Leyland 324 1st O/S	1500	

CLUTCH FACING

Tata 407 All Type	300
Tata 608/GB-30	390
Tata GB-40	460
Tata GB-75	1100

BRAKE LINING (JEEP SECTION)

PARTICULAR	STD	1st O/S	2nd O/S
Marshall Rear	250	270	290
Commander 540	215	230	245
FC 150	165	180	195
Scorpio 122	395	430	540
207	230	255	280
Scorpio CRDI	540	580	630
Matador307/Tempo Trax	255	290	330

Courtsey By: VM ENTERPRISES 743., Chotta Bazar, Kashmere Gate, Delhi-6 Phone : (O) 011-23948863 (M) 9999480225, 8586021250

जुलाई, 2019 से अनिवार्य हो जाएंगे एयरब्रेक्स, स्पीड अलर्ट सिस्टम और पार्किंग सेंसर

जुलाई, 2019 से बनने वाली सभी कारों में एयरब्रेक्स, सीट बेल्ट रिमाइंडर, 80 किलोमीटर प्रति घंटे से अधिक स्पीड पर अलर्ट करने वाला स्पीड वॉरिंग सिस्टम, रिवर्स पार्किंग अलर्ट्स, मैन्यूअल ओवरराइड सिस्टम आदि फीचर्स देना अनिवार्य हो जाएगा। सड़क एवं परिवहन मंत्रालय ने इस पर अपनी मुहर लगा दी है। सड़क परिवहन एवं राजमार्ग मंत्री नितिन गडकरी ने भारत में होने वाले रोड एक्सीडेंट्स को कम करने के मद्देनजर यह फैसला किया है। बता दें कि 2016 में भारत में मरने वाले प्रति 1.5 लाख लोगों में से तकरीबन 74 हजार लोग सड़क हादसे में मारे गए और ज्यादातर सड़क हादसों के लिये ओवर स्पीडिंग को जिम्मेदार माना जाता है। ट्रॉन्सपोर्ट मंत्रालय को एक अधिकारी के अनुसार नई कारों में ऐसा सिस्टम फिट किया जाएगा जो कि स्पीड 80 से अधिक होने पर ऑडियो अलर्ट देगा। स्पीड 100 किलोमीटर प्रति घंटा से अधिक होने पर इस अलर्ट की आवाज और भी तेज हो जाएगी। 120 किलोमीटर प्रति घंटा से अधिक स्पीड होने पर यह लगातार बजता रहेगा। एक्सीडेंट की स्थिति में इंजन बंद हो जाने की स्थिति में अगर सेंट्रल लॉकिंग सिस्टम ने काम करना बंदकर दिया तो मैन्यूअल ओवरराइड सिस्टम से ड्राइवर और पैसंजर आसानी से कार के बाहर निकल सकेंगे। रिवर्स पार्किंग के दौरान होने वाले एक्सीडेंट्स को कम करने के लिए कारों में रिवर्स पार्किंग अलर्ट दिया जाएगा। एयरब्रेक और रिवर्स पार्किंग सेंसर को शहर में चलने वाले हल्के कमर्शियल वाहनों के लिए भी अनिवार्य किया जाएगा।

प्रदूषण (पृष्ठ 16 का शेष)

बातें तो खूब होती हैं लेकिन हालात जस के तस ही रहते हैं। अब भी सार्वजनिक परिवहन के नाम पर सड़कों पर कुछ ही बसें देखने को मिलती हैं। इस तथ्य को किसी भी सूत्र में नजर अंदाज नहीं किया जा सकता कि बिना सहज, सुलभ और सस्ते सार्वजनिक परिवहन के आप बायु प्रदूषण को नियंत्रित नहीं कर सकते। इसकी कमी के चलते हर सर्दियों से मौसम के खिलाफ जंग में हार का मुंह देखा पड़ता है। वहीं दूसरे ओर उद्योगों में सस्ता होने के चलते पेट कॉक का इस्तेमाल किया जा रहा है। पेट कॉक को 'बॉटम ऑफ द बैरल फ्यूल' कहा जाता है। पेट कॉक को पेट्रोलियम रिफाइनरियों बेकार होने के कारण फॉक देती हैं। अमरीका में यह प्रतिबंधित होने के कारण वह इसे विकासशील देशों को निर्यात कर देता है।

पूर्व में चीन इसे आयात करता था। चीन ने बाद में यह कहते हुए कि हम प्रदूषण हो चुके हैं, हमें तुम्हारा कचरा नहीं चाहिए, पेट कॉक का आयात करने से मना कर दिया। यह शर्मनाक है कि भारत में आज भी इसे बड़ी मात्रा में आयात किया जा रहा है। पिछले साल भारत में 1.4 करोड़ टन पेट कॉक का आयात किया। यह हमारे घरेलू उपभोग से भी कई गुना ज्यादा है। यही पेट कॉक उद्योगों में ईंधन के रूप में काम आकर प्रदूषण का बड़ा कारण बनता है। और, जब हमने इस पर रोक के लिए अदालत में अपील की तो देश के बड़े से बड़े वकील इसके खिलाफ पैरवी करने आ गए कि कैसे भी इस पर पाबंदी को रोकना जा सके। ऐसे में सवाल उठता है कि क्या हम वाकई प्रदूषण के लिए गंभीर हैं? स्थिति बेकार होने पर हर बार ऐसे बहाने बनाए जाते हैं कि प्रदूषण के लिए यह नहीं है, फलों चीजें जिम्मेदार हैं। हकीकत यह है कि इसका खमियाजा हम सब भुगत रहे हैं। देश में कहीं भी सरकार के पास कचरा निस्तारण की कोई कार्ययोजना ही नहीं है। इन सबको प्राथमिकता में रखते हुए ठोस योजना बनाकर उस दिशा में सही कदम उठाने होंगे। प्रदूषण के खिलाफ जंग जीतना मुश्किल है, नामुमकिन नहीं लेकिन इसके लिए बड़े पैमाने पर सही मंशा से परिवर्तन करने होंगे।

Anand Jain

PART No.	DESCRIPTION	RATES	PART No.	DESCRIPTION	RATES
UNIVERSAL JOINT CROSS KIT					
EJ-01	U.J. Cross Ambassador/Fiat/Premier Car	235	EPT-042A	Sleeve Yoke 1312/1613 New Model	1374
EJ-05	U.J. Cross Leyland (Xlo Type)	597	EPT-042B	Rear Teeth Set 1312/1613 New Model With Blue Glide Coating	1032
EJ-09	U.J. Cross Jeep Rear	270	PROPELLER SHAFT COMPONENTS LEYLAND		
EJ09A	U.J. Cross Jeep Diesel (I- 81.8 D-27.00)	270	EPT-051	Front Teeth Leyland O.E. Part No. P0901433	604
EJ-10	U.J. Cross Tata 312/1210 D/ se (56.7x38.04)	462	EPT-053	Flange Yoke Cross Holder L/O E.E. Part No. F2133811	647
EJ-100	U.J. cross For Rataavor	470	EPT-054	Sleeve Yoke Leyland O.E. Part No. F2133911	932
EJ-12	U.J. Cross Leyland (New Model) (126.12x34.93)	547	EPT-055	Half Yoke 3? Leyland O.E. Part No. P0900321	597
EJ-15	U.J. Cross Maruti Van (64.25x23.00)	270	EPT-056	Rear Teeth 3? Leyland O.E. Part No. P0901233	562
EJ-18	U.J. Cross Tata 1312 (119.6x46.05)	720	EPT-057	Coupling Flange ZF Gear	889
EJ-180	U.J. Cross For Combine 131	724	EPT-058	Front Teeth With Nut	639
EJ-19	U.J. Cross Tata 407	335	EPT-059	Rear Teeth Leyland Full Spline	678
EJ-20	U.J. Cross Maruti Gypsy (63.99x25)	270	CDW88.9		
EJ-21	U.J. Cross Tata Sumo	327	EPT-060	Sleeve Yoke For Leyland 1550 Series	1282
EJ-22	U.J. Cross Tata 1612 (Spicer Type)	770	EPT-061	Rear Teeth For Leyland 1550 Series	1090
EJ-23	U.J. Cross Leyland 3516/2516 (125.95x41.28)	700	EPT-062	Front Teeth For Leyland 1550 Series	527
EJ-230	U.J. Cross For Combine 221	478	EPT-063	CJ Flange For Leyland 1550 Series	762
EJ-24	U.J. Cross Swaraj Mazda, Eicher Canter, Iveco Cargo	727	EPT-064	Half Yoke For Leyland 1550 Series	570
EJ-25	U.J. Cross Tata Ace	250	EPT-065	CB Kit For Leyland 1550 Series	1182
EJ-26	U.J. Cross Tata Magic	250	EPT-066	CB Rubber For Leyland 1550 Series	135
EJ-28	U.J. Cross Dost (81.62x27)	416	TIPPER 142 (90 DIA)		
EJ-29	U.J. Cross 2515,1613 (42x129),Euro 2 (129x42)	809	EPT-067	Sleeve Yoke (Tipper 142 (90 Dia)	1167
EJ-30	U.J. Cross 2518,3516,2515 (42x120)	762	EPT-068	Rear Teeth (Tipper 142 (90 Dia)	1016
EJ-40	U.J.c Tata 4018/AMW4023(size=49.2, Pitch=154.9	1586	SWARAJ MAZDA COMPONENTS		
TIE ROD END & KITS					
ETR-101	Tie Rod End Tata 1210	732	EPT-073	Half Yoke SML	358
ETR-102	Tie Rod Kit Tata 1210	277	EPT-074	Sleeve Yoke SML	766
ETR-103	Drag Link Kit Tata 1210	320	EPT-074A	Sleeve Yoke SML For Glide Coated Teeth	755
ETR-108	Drag Link Kit 1312	362	EPT-075	Rear Teeth SML	504
ETR-110	Tie Rod End Tata-407	512	EPT-075A	Rear Teeth SML (Glide Coated)	604
ETR-111	Tie Rod End Tata-608	547	EPT-076	Front Teeth SML	454
ETR-112	Tie Rod End Tata-709	562	EPT-077	Cross Holder SML	416
PROPELLER SHAFT COMPONENTS TATA 1210					
EPT-001	Gear Box Coupling Flange With Dust Cap	270	DOST COMPONENTS		
EPT-002	Gear Box Coupling Flange Without Dust Cap (GBC40)	270	EPT-078	Sleeve Yoke Dost	454
EPT-003	Flange Yoke Cross Holder(joint Piece)	420	EPT-079	Cross Holder Dost	281
EPT-004	Stub Ball Half Yoke End 312/1210/1210-D	370	EPT-080	Half Yoke Dost	166
EPT-005	Stub Ball Half Yoke End 312/1210-SE (GBC 30)	370	LEYLAND COMPONENTS		
EPT-008	Front Teeth With Nut New Model-1210/1210-D 2.5"	477	EPT-081	Front Teeth L/1.3.5 Inch	816
EPT-009	Front Teeth With Nut 1210-SE 3"	477	EPT-082	Rear Teeth L/1.3.5 Inch	782
EPT-010	(Centre Jhoola Coupling Flange With Dust Cap)	270	EPT-083	U.J. Long Fork (Monotron)sleeve Yoke Unitted	1132
EPT-011	(Centre Jhoola Coupling Flange With Dust Cap) 1210 SE	270	EPT-084	Rear End Piece(Monotron) Rear Teeth Unitted	947
EPT-012	Rear Teeth 312/1210/1210-D/1210-SE	477	EPT-085	Sleeve Yoke L/1. 1600 Series(long Fork)	1825
EPT-013	Rear Teeth 1210-SE 3"	477	EPT-086	Rear End Piece 1600 Series(long Fork)	1240
EPT-014	Sleeve Yoke 1210	655	EPT-087	Sleeve Yoke And Rear Teeth SML (Glide Coated)	1344
EPT-015	Sleeve Yoke 1210 SE	662	EPT-088	S/y/oke & R/teeth Set For SML(without Glide Coating)	1259
EPT-017	Differential Coupling Flange With Dust Cap(New Model 1210)	300	EPL101	Propeller Shaft Assembly Leyland (Front)	4181
EPT-018	U.J. Cross Yoke Assembly (Yoke U.J Cross, Cross Holder)	1544	EPL102	Propeller Shaft Assembly Leyland (Rear)	5313
EPT-019	U.J.C Half Yoke Assembly (Half Yoke, U.J. Cross, Cross Holder)	1267	COMPLETE PROPELLER SHAFT MARUTI		
EPT-020	Sleeve Yoke & Rear Teeth Set 1210 SE	1132	EPM001	Propeller Shaft No. 1 Gypsy	1879
PROPELLER SHAFT COMPONENTS TATA 1312					
EPT-031	Cross Holder Tata 1312	689	EPM002	Propeller Shaft No.2 Gypsy	2268
EPT-032	Half Yoke Tata 1312	597	EPM003	Propeller Shaft No.3 Gypsy	2341
EPT-033	F. Teeth Tata 1312	732	EPM004	Propeller Shaft Maruti Omni/ Van	2191
EPT-034	S. Yoke Tata 1312	1374	EPM005	Propeller Shaft No.2 (wt) Gypsy	2368
EPT-035	Rear Teeth 1312	939	EPM006	Propeller Shaft No.3 (wt) Gypsy	2775
EPT-036	Centre Jhoola Coupling Flange (8 Holes)	462	EPM007	Intermediate Shaft Assy. Car (1000 Cc.)	2175
EPT-038	Differential Coupling (8 Holes)	370	EPM008	Intermediate Shaft Assy. Esteem (1300 Cc.)	2131
EPT-039	U.J. Cross Yoke Assy. 1312	2533	EPM009	Front Wheel Hub Esteem	435
EPT-040	U.J. Cross Half Yoke Assy.	1998	EPM010	Propeller Shaft No.1 (Gypsy 1.3 Lt.)	2048
EPT-041	Sleeve Yoke & Rear Teeth Set	2298	EPM011	Propeller Shaft No.2(Gypsy 1.3 Lt.)	2460
EPT-042	Sleeve Yoke & Rear Teeth Set 1312/1613	2349	EPM012	Propeller Shaft No.3(Gypsy 1.3 Lt.)	2510
			EPM014	Intermediate Shaft S.D.	1190
TRACTOR PARTS					
E104	Rock Shaft (m&m) (Hyd. Lift Shaft)	1671			

AMRITSAR		BHATINDA	
SEWAK AUTO DEALER Sheranwala Gate, Amritsar-143001 Mobile: 9855606737 Deals In: Hcv's, Lcv's Spare Parts	TEJPAL AUTO SPARES 66, Railway Link Road, Opp. Liberty Market, Amritsar-143001 Mobile: 9501428240 Deals In: Hcv's, Lcv's Spare Parts	Mr. Mohan Lal BANSAL MOTORS Peerkhana Road, Near Stadium Bhatinda-151001 Phone: 0164 - 2224597, 2215397 Deals In: Hcv's, Lcv's Spare Parts	
SHAKTI MOTOR STORES Gole Bagh, Amritsar-143001 Mobile: 9696536367 Deals In: Hcv's, Lcv's Spare Parts	WALIA MOTOR STORE 143-a, Jahaj Garh, Ram Talai Amritsar-143001 Mobile: 9814334734, 9814097997 Deals In: Hcv's, Lcv's Spare Parts	Mr. Birbal Sharma BHARAT MOTOR STORE 20-21, Lane No-13/2, Vishvakarma Market, Barnala Road Bye Pass Bhatinda-151001 Mobile: 09814447460 Deals In: Hcv's, Lcv's Spare Parts	
SHARMA AUTOMOBILES 2492, Sanjay Gandhi Market, Goal Bagh, Amritsar-143001 Mobile: 9888552424 Deals In: Hcv's, Lcv's Spare Parts	BHATINDA		
SHIV MAHASHAKTI ENTERPRISES 3, Shiv Nagar, Celebration Mall Batala Road, Amritsar Mobile: 9464987750 Deals In: Hcv's, Lcv's Spare Parts	Mr. Mukesh Garg AGGARWAL TRADING CO. Near Truck Union, Phul Road Rampura Phul-151103 Phone: 0164 - 220663 Deals In: Hcv's, Lcv's Spare Parts	Mr. Kuldeep Singh S/o Mahinder Singh DANDI WAL MOTORS AND AUTO PARTS Khanda Chowk, Bhatinda Road, Talwandi Sabo-151302 Bhatinda Mobile: 9463610984 Deals In: Hcv's, Lcv's Spare Parts	
SHRI PANKAJ SHARMA (AREA MANAGER) Ashwin Industries, 104/7, City Centre, Akali Phoola Singh Road Amritsar-143001 Mobile: 9878627708 Deals In: Hcv's, Lcv's Spare Parts	ANAND SALES CORPORATION Old Bus Stand, Bhatinda-151003 Mobile: 9417325025 Deals In: Hcv's, Lcv's Spare Parts	Mr. Rahul Dhingra DHINGRA MOTORS 85-a, Visvakarma Motor Market, Barnala Bye Pass Road, Bhatinda-151001 Mobile: 09855125425 Deals In: Hcv's, Lcv's Spare Parts	
SHRI VIKRAM JETLY 2068/10, Gali Saiwalx, Bazar Babbain, Katara Dhullo, Near Hindu Collage, Amritsar-143001 Mobile: 9357046177 Deals In: Hcv's, Lcv's Spare Parts	ANKIT ENTERPRISES Gali No. 3, Bibiwal Road, Near Durga Temple, Bhatinda Mobile: 9356200634 Deals In: Hcv's, Lcv's Spare Parts	Mr. Rakesh Kumar FARID ENTERPRISES Shop No. 33, Vishwakarma Market, Barnala Bye-pass Road, Bhatinda-151001 Mobile: 09356621803 Deals In: Hcv's, Lcv's Spare Parts	
SIMLA AUTO STORES 62, S.c.f. Truck Stand Scheme, Opp. Goull Hostel, Amritsar-143001 Phone: 0183-2582090, 2222228 Deals In: Hcv's, Lcv's Spare Parts	Mr. Harish Maheshwari AUTO ENTERPRISES 2828e/1, Bibiwal Road, Bhatinda-151001 Email: Autoenterprisesbti@gmail.com Mobile: 09417000366 Deals In: Hcv's, Lcv's Spare Parts	Mr. Amanpreet Singh G.S. TRADING CO. #32662/b, Paras Ram Nagar Gali No. 2, Sandhu Cement Walli Bhatinda-151001 Mobile: 09780244277 Deals In: Hcv's, Lcv's Spare Parts	
SINGH ENTERPRISES Booth No. 93, Truck Stand, Scheme G.T. Road, Amritsar-143001 Phone: 0183-580687, 520871 Deals In: Hcv's, Lcv's Spare Parts	B. S. AUTO HOME Shop No. 8, Near Fauji Chowk, Old Bus Stand, Bhatinda-151001 Mobile: 9872248613 Deals In: Hcv's, Lcv's Spare Parts	GARG AUTO PARTS Shop No. 64, Barnala Bye Pass Road, Vishkarma Market, Bhatinda-151001 Mobile: 9463022275 Deals In: Hcv's, Lcv's Spare Parts	
Mr. Surinder Singh SODHI AUTO SPARES 12, Scf, Truck Stand, Opp. Mall Mandi G.T. Road, Amritsar-143001 Mobile: 09988208388, 9463258899	Mr. Vipin Kumar BAJARANG MOTOR STORE Shop No. 85-e, Vishwakarma Motor Market, Bye Pass Road Bhatinda-151103 Mobile: 9463022275 Deals In: Hcv's, Lcv's Spare Parts	Mr. Pawan Kumar Garg GARG OIL STORES Near Bus Stand, Bhatinda Road Goniana Mandi-151208 (Dist. Bhatinda) Phone: 0164 - 263269 Deals In: Hcv's, Lcv's Spare Parts	
SONU ELECTRIC WORKS Lohagarh Gate, Amritsar-143001 Mobile: 7696159593 Deals In: Hcv's, Lcv's Spare Parts	Mr. Bansant Kumar BANSAL AUTO PARTS Opp. Truck Union, Goniana Mandi, Bhatinda Phone: 2262297 Deals In: Hcv's, Lcv's Spare Parts	GAUTAM DEV NAUTIALY S/o Shri Gajinder Prashad Street. No. 34/2, Surkh Pir Road Bhatinda Mobile: 8556002210 Deals In: Hcv's, Lcv's Spare Parts	
SUNNY MOTORS Hath Gate Road, Amritsar-143001 Mobile: 9888307820 Deals In: Hcv's, Lcv's Spare Parts	Mr. Harish Bansal BANSAL MOTOR STORES Barnala Road, Bhagtabhai-151206 (Dist. Bhatinda) Phone: 01651-258894 Deals In: Hcv's, Lcv's Spare Parts		Continued to Next Edition.....

नोट:- उपरोक्त जानकारी हमारे Feedback Form के आधार पर एकत्रित कर प्रकाशित की गई है। यदि इसमें किसी भी प्रकार की त्रुटि रह गई है तो सम्बन्धित डीलर/मैन्यूफैक्चरर्स पृष्ठ संख्या 22 पर प्रकाशित Feedback Form को पुनः भरकर भिजवाने का कष्ट करें ताकि आगामी अंक में संशोधित जानकारी प्रकाशित की जाये। For More Detail Login to - www.parivahansampda.in or www.parivahansampda.com



दी राजस्थान ऑटोमोबाइल डीलर्स एसोसिएशन

“संगीत संध्या”

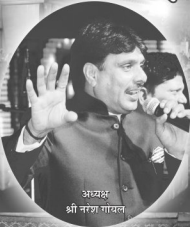

अध्यक्ष
श्री नरेश गोयल

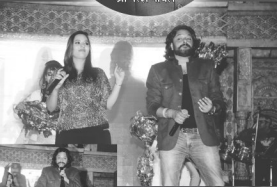

जयपुर, नवम्बर 2017। दी राजस्थान ऑटोमोबाइल डीलर्स एसोसिएशन द्वारा हर वर्ष की भांति इस वर्ष भी दीपावली स्नेह मिलान समारोह के अन्तर्गत “संगीतसंध्या” का शानदार आयोजन रविवार, दिनांक 12 नवम्बर, 2017 को होटल हवेली, स्टेज्य सर्किल, जयपुर पर सायं 06:30 बजे से किया गया। इस कार्यक्रम में राडा परिवार के लगभग 1700 सदस्यों ने भाग लिया। संगीतसंध्या का शुभारम्भ भूतपूर्व राडा अध्यक्षों व विशिष्ट अतिथियों ने दीप प्रज्वलित करके किया। चौविश इवेंट एण्ड वैडिंग प्लानर द्वारा रंगारंग संगीत संध्या का आगाज किया गया, जिसमें बॉलीवुड के सुप्रसिद्ध प्लेबैक सिंगर एवं वी चैनल के सुपर सिंगर रविन्द्र उपाध्याय ने अपनी सुरीली एवं दिलकश आवाज के साथ राडा परिवार जनों का मनोरंजन किया। इसके अलावा राडा परिजनों के हौनहार कलाकारों ने अपनी मधुर

आवाज में लाईव बैंड के साथ मधुर लाईव प्रस्तुतियाँ दीं। कार्यक्रम के संयोजक श्री तरुण गोयल, श्री महेश चन्द्र अग्रवाल एवं श्री सुबोध अग्रवाल द्वारा संगीतसंध्या को रूचिकर बनाने के भरपूर प्रयास किये। इस कार्यक्रम द्वारा राडा



परिवहन समुदाय 30 नवम्बर 2017 76



का शानदार आयोजन



सचिव
श्री संजय अग्रवाल

परिवार के कलाकारों को अपनी म्यूजिक रिकल्स को शोकेस करने का मंच प्रदान किया। संगीतसंघ्या में राडा परिवार जनों ने बद्धचढ़ कर हिस्सा लिया और राडा संचालकों द्वारा इन्हें प्रोत्साहित करने के लिये प्रथम तीन विजेता कलाकारों को 'वाईस ऑफ राडा' के मेडल व पुरस्कार में एक-एक टेबलेट प्रदान किया गया।

विजेताओं का निर्णय संगीत से जुड़े जयपुर की जानी-मानी पांच सदस्यों की एक जूरी द्वारा लिया गया। जिसमें प्रथम तीन विजेताओं में प्रथम श्री अक्षय गुप्ता (मैसर्स एस. एल. ट्रेडर्स, जयपुर), द्वितीय श्री विशाल बंसल (मैसर्स श्री श्याम आर्टोमोबाइल, जयपुर) व तृतीय श्रीमती विभा अग्रवाल (मैसर्स इण्डिया मोटर एजेंसी, जयपुर) को घोषित किया।

संगीतसंघ्या के पश्चात् सदस्य परिवार के लिये रात्रि भोज के साथ रामलाल की चाय, राजस्थानी बाजरे की राबड़ी, घना जोर गरम, पॉपकॉर्न व रात्रि भोज में राजस्थानी स्वाद आलू ध्याज पनीर, जोधपुरी गट्टा, मैथी मंगोड़ी, बाजरे की खिचड़ी, दाल की पकीड़ी, टिक्कड़ मिस्सि व मक्के की रोटी आदि का रसास्वादन किया।



GENERAL AUTO SUPPLIER Bibi Wala Road, Bhatinda-151001 Mobile : 9417226678 Deals In: Hcv's, Lcv's Spare Parts	J.V.H. MOTOR COMPANY Badheri, Sector 41 D Bhatinda Mobile : 9356061277 Deals In: Hcv's, Lcv's Spare Parts	LALIT AUTO HOME Fauji Chowk, Starting Ajit Road, Bibi Wala Road, Bhatinda-151001 Mobile : 9646713276 Deals In: Hcv's, Lcv's Spare Parts
GOEL ENTERPRISES Motor Market, Bhatinda Mobile : 9988950950 Deals In: Hcv's, Lcv's Spare Parts	JAECO REBUILDING Street No. 2, Near Fauji Chowk, Bhatinda City, Bhatinda-151001 Mobile : 9317795603 Deals In: Hcv's, Lcv's Spare Parts	Mr. Raja Ram Maheshwari MAHESHWARI AUTOS Shop No. 89, Vishwakarma Motor Market, Barnala By Pass, Bhatinda-151001 Phone : 0164-2240591, 2218265 Deals In: Hcv's, Lcv's Spare Parts
GOYAL MACHINERY Old Bus Stand, G.T. Road, Bibi Wala Road, Bhatinda-151001 Mobile : 7696156202 Deals In: Hcv's, Lcv's Spare Parts	JAMMER SINGH AUTO ELECTRICAL Motor Market, Sector 4 Bhatinda Mobile : 9876604265 Deals In: Hcv's, Lcv's Spare Parts	Mr. Ramesh Makkar MAKKAR MACHINERY STORE G. T. Road, Rampura, Phul-151103 Mobile : 09417754658 Deals In: Hcv's, Lcv's Spare Parts
Mr. Shri Rakesh Goyal GOYAL MOTOR PARTS Bibi Wala Road, Opp. Street No. 3 Bhatinda-151005 Mobile : 9814196593 Deals In: Hcv's, Lcv's Spare Parts	JANTA AUTO PARTS New Bus Stand, Talwandi Sabo, Bhatinda-151302 Mobile : 9417325026 Deals In: Hcv's, Lcv's Spare Parts	MANOHAR MOTOR COMPANY Green Palace Road, Vishkarma Market, Near Gurudwara, Bhatinda-151001 Mobile : 7589222642, 8699224267 Deals In: Hcv's, Lcv's Spare Parts
Mr. Suresh Gupta GUPTA INDUSTRIES Barnala Road, Kalgidhar Colony, Gali No.5, Rampura Phul, Bhatinda-151103 Mobile : 9988880948, 9464663300 Deals In: Hcv's, Lcv's Spare Parts	Mr. Karamjit Singh JASSI MOTOR STORE Taj Complex, Khanauri Mandi, Pakki Khanauri-148027 (Dist.: Bhatinda) Mobile : 09876258354 Deals In: Hcv's, Lcv's Spare Parts	Mr. Shri Anil Goyal MARUTI CENTRE Near Old Bus Stand, G. T. Road, Near Fauji Chowk, Bhatinda-151003 Phone : 0164 - 2215462 Mobile : 9417238100 Deals In: Hcv's, Lcv's Spare Parts
Mr. Shri Lachhan Dass Gupta GUPTA MOTOR STORE Near Old Bus Stand, G. T. Road, Bhatinda-151001 Phone : 0164 - 2210421, 2254561 Deals In: Hcv's, Lcv's Spare Parts	KAKU ELECTRICIAN West Motor Market, Bhatinda Mobile : 9417454676 Deals In: Hcv's, Lcv's Spare Parts	Mr. N.S. Sidhu NAVKARAN SINGH SIDDHU 311, Kamla Nehru Colony Bhatinda-151001 Phone : 0164 - 2216100 Deals In: Hcv's, Lcv's Spare Parts
Mr. Shri Suresh Gupta GUPTA SARITATION Gali No. 5, Gandhi Nagar Rampura Phul-151103 (Dist.: Bhatinda) Mobile : 9417139575 Deals In: Hcv's, Lcv's Spare Parts	Mr. Avtar Singh KALSI MOTOR WORKSHOP Goniana Road, Near Gaushala, Gill Patti Bhatinda-151001 Email : Daatabittass@gmail.com Mobile : 09815878416 Website: http://www.turbopowersteering.com Deals In: Hcv's, Lcv's Spare Parts	Mr. Sham Singh NEW MAHESHWARI MOTOR Shop No-92/3, Vishwakarma Motor Market, Motor Market, Barnala Bye Pass Road, Near Gurudwara Sahib, Bhatinda-151001 Mobile : 09023282824, 7307260008 Deals In: Hcv's, Lcv's Spare Parts
Mr. Shri Suresh Gupta GUPTA TRADERS Barnala Road, Near Tractor Trolley Union, Rampura Phul-151103 (Dist.: Bhatinda) Mobile : 9988880948 Deals In: Hcv's, Lcv's Spare Parts	KARAM DHARAM ENTERPRISES Near Old Bus Stand, Ajit Road, Bibi Wala Road, Bhatinda-151001 Mobile : 9876455724 Deals In: Hcv's, Lcv's Spare Parts	NEW MANOHAR Old Bus Stand, Fauji Chowk Bhola Cooler Wali Gali, Near Syndicate Bank BHATINDA-151001 Mobile : 9530606311 Deals In: Hcv's, Lcv's Spare Parts
Mr. Surender Singh GURUKASHI MOTOR STORES Shop No-47, Old Bus Stand, Bhatinda-151001 Mobile : 9914980031 Deals In: Hcv's, Lcv's Spare Parts	KARANVEER MOTORS Near Pukhraj Cinema, G. T. Road, Bhatinda-151001 Mobile : 9464074560 Deals In: Hcv's, Lcv's Spare Parts	Mr. Dinesh Garg NEW PREM MOTORS Opp. Jigmal Nero Centre Near Yash Bank, G. T. Road, BHATINDA-151001 Mobile : 9041400175 Deals In: Hcv's, Lcv's Spare Parts
Mr. Shri Aungauj Pal GURUKRIPA MOTOR PARTS Near Truck Union, Phul Road Rampura Phul-151103 (Dist.: Bhatinda) Phone : 0161 - 220873 Deals In: Hcv's, Lcv's Spare Parts	Mr. Shri Surjit Singh KHALSA MOTOR STORE Near Old Bus Stand, G. T. Road, Bhatinda-151001 Phone : 0164 - 2215704, 2211408 Deals In: Hcv's, Lcv's Spare Parts	Continued to Next Edition.....

नोट:- उपरोक्त जानकारी हमारे Feedback Form के आधार पर एकत्रित कर प्रकाशित की गई है। यदि इसमें किसी भी प्रकार की त्रुटि रह गई है तो सम्बन्धित डीलर/मैन्यूफैक्चर्स पृष्ठ संख्या 22 पर प्रकाशित Feedback Form को पुनः भरकर भिजवाने का कष्ट करें ताकि आगामी अंक में संशोधित जानकारी प्रकाशित की जाये। For More Detail Login to - www.parivahansampda.in or www.parivahansampda.com



A.P. MACHINE TOOLS



DHEBAR ROAD, OPP. MALAVIYA RAILWAY CROSSING, NR. SHAKTI TIMBER, RAJKOT-360 002.
 PH. 2391347 URL : www.apmachinetools.net E-mail : apmachinetools@yahoo.com

KAPIL R. SIDDAPURA 098252-92186,09408612821, VIJAY R. SIDDHAPURA 098252-52509



An ISO 9001:2008 Certified Co.



- * AIR SPRING * TURBO CORE * BRAKE CHAMBER * LIFT AXLE SHOCK ABSORBER * PVC JOINT
- * SLACK ADJUSTER * BELT TENSIONER

SUNRISE OVERSEAS

Phone : 011-65092494 Contact Person : Mr. Pulkit Jain # 09999092494 Email : sroverseas@outlook.com



Top Selling Product
Rings, Washers



Manufactured By
MAAKSL INTERNATIONAL ENGINEERS PVT. LTD.
20/2, 21 & 22, East Street, Bangalore 560002
Ph: 080-26600000, Fax: 080-26600001

MAAKSL
We are the leading manufacturer of automotive parts in India and export to various countries.
We are ISO 9001:2008 Certified. **MAAKSL** is a leading name in the industry.
Visit: www.maaaksl.com

MAAKSL

Clutch Buttons & Bearings Springs

ARAL Industrial Oils advertisement showing various oil products in jugs and cans. The central logo features the text "ARAL INDUSTRIAL OILS" in a stylized font. Below the logo, it says "ARAL" and "INDUSTRIAL OILS".

ARAL™ Brand Lubricants are Available in Authorized Retailers

SHREEJI MACHINE TOOLS

Specialist in Sales & Distribution of
Machinery & Tools
New: 080-26600000, 080-26600001
Bangalore, India

Available at:

ANUGRAH AUTO AGENCY

Specialist in Sales & Distribution of
New: 080-26600000, 080-26600001
Bangalore, India



Responsibility to
Society, Environment
& People



For information



Product Catalog of
Steel Wire Rods

Visit us at
www.nipponsteel.com

WESTERN BEARING

A Division of Nippon Steel Corporation, 1-1-1 Higashi, Chiyoda-ku, Tokyo 100-8362, Japan. www.westernbearing.com

FOR ALL
KINDS OF
MACHINERY
**4010
PARTS**



Engineering & Technology

ATU INDUSTRIES

Atu Industries, 100, Main Road, #11, East India Park, Singapore. Contact: +65 6339 1111. Fax: +65 6339 1112. Email: atu@atuindustries.com



STEELING BUSINESS



No. 1
STEEL

Exclusive Distributor
Singapore & Malacca

Product Range:

Composed of Steel & Alloy

Manufacture & Supply of

- Steel Pipes
- Steel Plates
- Hot Metal Castings

NATIONALLY APPROVED
AS PER EQUIPMENT



PREM SON'S ENTERPRISES

201, Jalan, Tanjong, Pagar & A, Prem, 40100, Kuala Lumpur, Malaysia. Contact: +603 4081 1111. Fax: +603 4081 1112. Email: premsons@premsons.com

GURU™



DISMESH AUTOMOTIVES

www.dismesh.com

International leader in Ball Bearings, Roller Bearings, Tapered Roller Bearings, and Automotive Lubricants. We are ISO 9001:2008 certified and ISO 14001:2004 certified. We are also a member of the Indian Bearing Manufacturers Association (IBMA).

Check our E-magazines and E-catalogues

SAATHI

RUBBER COMPONENTS

all Best PVC, NBR Rubber Components



www.saathi.com

SAATHI E-MAGAZINES

www.saathi.com

E-magazine Now Available at Our Website.

www.saathi.com

www.saathi.com

Followed by 3 Steps Only

- 1. New User Login & Registration
- 2. Check User & Confirm your Successful Registration
- 3. Login & Enjoy E-magazine

" Full Range of ORIENT BEARINGS available
for Automobiles & Engineering Needs "



ORIENT Bearings Co. (P) Ltd.

ORIENT BEARING CO. (P) LTD. is a leading manufacturer of bearings for automobiles, engineering, and other industries.

ALWAYZ **SLS**TM

Brake Lining

*Best Quality Components
At Lowest & Reasonable*



HCV's Brake Linings

LCV's Brake Linings

Export Brake Linings



Brake Pads

Brake Shoes



Exclusive With:

SLS MARKETING

120/120, 1st Floor, Plot No. 104, Industrial Area, SSI, SSI, SSI

Phase - III, 1st Floor, Plot No. 104, Industrial Area, SSI, SSI, SSI

Manufactured by **DR Auto Industries** 4/25, 1st Floor, Industrial Area, SSI, SSI, SSI

ALWAYZ SLS

SORL

STEERING ROD & BALL JOINTS



TELEVISIONS



TVS (MOTOR)



TVS (MOTOR)

WARCO

WHEELS



TVS (MOTOR)

Drakoval

DRUMS



TVS (MOTOR)

KROSS

KEYS



TVS (MOTOR)

TVS

TVS (MOTOR)



TVS (MOTOR)



TVS (MOTOR)



TVS (MOTOR)



TVS (MOTOR)



TVS (MOTOR)

SHYVER

SHYVER (MOTOR)



TVS (MOTOR)



TVS (MOTOR)



TVS (MOTOR)

NAI

NAI (MOTOR)

MEKO

MEKO (MOTOR)



TVS (MOTOR)

ARTH

ARTH (MOTOR)

silver steel

SILVER STEEL (MOTOR)

VM

VM (MOTOR)

ROSE

ROSE (MOTOR)

DYNA

DYNA (MOTOR)

VM

VM (MOTOR)

Drakoval

DRUMS



TVS (MOTOR)

SUPER FORCE

SUPER FORCE (MOTOR)

PIDILITE

PIDILITE (MOTOR)

Olma

OLMA (MOTOR)



TVS (MOTOR)



TVS (MOTOR)



TVS (MOTOR)



MODI MOTORS

1/11, Panchsheel Market, Sector-14, Gurgaon, Haryana
Mobile: 99999-99999, 99999-99999 | Email: info@modimotors.com

www.modimotors.com

RMP

BEARINGS
SPECIALTY BEARING TECHNOLOGIES

Quality that
Recognised
by World



For more products, please visit our website



Global Headquarters



10000 RMP Road
Cincinnati, OH 45240
USA
Tel: +1 513 752 2000
Fax: +1 513 752 2001
E-mail: info@rmp.com



10000 RMP Road
Cincinnati, OH 45240
USA
Tel: +1 513 752 2000
Fax: +1 513 752 2001
E-mail: info@rmp.com



WE'RE WHAT
DRIVES
YOU.



INDUSTRIAL PERFORMANCE. PROTECTION.
YESTERDAY, TODAY, TOMORROW.

FOR ALL
INDUSTRIAL
APPLICATIONS
CONTACT US



D. D. INDUSTRIES LIMITED
Manufacturers of Industrial Fasteners & Components



Email: info@ddindustries.com | Contact: 414-261-1000 (US), 91-44-4040-407 (India)
Sales Office: A-102, Muzapur Industrial Area-1, New Delhi-110044
Corporate Office: A-102, Muzapur Industrial Area-1, New Delhi-110044
Manufacturing Unit: B-10, Muzapur Industrial Area-1, New Delhi-110044

Newly
Inaugurated
Depot in
Patna (Bihar)



SIROCCO

LEAF & PARABOLIC SPRINGS

ट्यूबी सड़कों के लिए ओरिजनल क्वालिटी
स्थापित-1953 क्षमता-36000 टन प्रतिवर्ष कई देशों का ओ.ई.एम अनुभव



AUTO PINS (INDIA) LTD

2776 Pyare Lal Motor Market, Kashmere Gate, Delhi-110006, Phone: 011-23978748
Works Phone : 0129-4155691, 4155692, Fax: 0129-2232204, 011-23978748 Mob.: 09899470570
E-mail: autopins@vsnl.com | Website: www.autopinsindia.com

GUWAHATI DEPOT

C/o Prakash Hardware
DAG No - 3917, NH-37
Beharbari, Beltola, Guwahati (Assam)
Mr. Surojit Nandi # 09957794168

RAIPUR DEPOT

Shop No.4, Khaitan Garage
Complex, Moudhapara
Raipur (Chhattisgarh)
(M) : 9329101463, 9584955595

PATNA DEPOT

C/o Metro Agencies Pvt. Ltd.
Kankarbagh Road, Patna
Mr. Mukesh Agrawal
09431017398

BHILWARA DEPOT

Plot No. 45, Transport Nagar
Bhilwara (Rajasthan)
Mr. Subhash Jain (Zonal Manager)
09899470570

KANPUR DEPOT

Shop. No. S-48,
Gadarian Purva,
Kanpur-208012 (Uttar Pradesh)
Mr. D. N. Tiwari # 09450656048



**UNCOMPROMISING
PERFORMANCE**

Trusted even at 5,374 ft.
MAKINO NOW in Passenger Vehicles

Actual Coordinates: 33.32 N 75.77 E, Kishtwar, Jammu & Kashmir

Mak/15/08/17

DISC BRAKE PADS & BRAKE SHOES for 4 Wheelers.

www.makino.in

FRAXITM

CLASSICOTM

SPORTIVOTM

LUSSOTM

T: +91-11-28753965
E: sales@makino.in

(92) 30 सप्टेम्बर 2017

परिचालन संस्थान
Edited, Published and Owned by Avnish Jain and Printed at Vee Aar Printers 354/355, Bandri Ka Nasik, Thakur Ram Singh ki Gali, Subhash Chowk, Jaipur-302003
and Published at FF-20, Priha Plaza, Opp. Punjab National Bank, Transport Nagar, Jaipur-302 003 (Rajasthan) Editor Avnish Jain