

"We help your Business to Grow"

Special Coverage Of

15<sup>th</sup> AUTO EXPO 2020  
COMPONENTS  
6-9 FEBRUARY 2020  
Pragati Maidan, New Delhi, India  
Upcoming Issue

For Details Contact  
+91-9414076426

Registered with the Registrar of News Paper for India Under No. 38126/81  
Postal Registration No. Jaipur City/211/2018-2020

जहां जाइयेगा, हमें पाइयेगा

# परिवहन सम्पदा

38 वर्षों से ऑटोमोबाइल क्षेत्र में देश की एक मात्र अग्रणी पत्रिका

Register at [www.parivahansampda.com](http://www.parivahansampda.com) and access a Whole New World of Automobile Trade

Year : 39 / Issue : 21 / 15th February, 2020 (Fortnightly) / Price 20/- / Yearly 400/- / 3 Yearly 1000/- / 5 Yearly 1500/- / Life 3000/- / Page-80

FIRST INDIAN OEM SPRING COMPANY

# SIROCCO

LEAF & PARABOLIC SPRINGS  
U-BOLT SPRINGS/SHACKLE PINS

TS : 16949:2009



Estd. 1953 | Capacity: 36000 T / Annum | Decades of OEM Experience

*Original Springs for Broken Roads*

Authorised Channel Partners

## MILAN MOTOR & TRACTOR PARTS

Godown No. 15-B. Near Water Tank, Transport Nagar, Jaipur

☎ 0141-2640073, 4010073 ☎ +91-9414371791

✉ milanjaipur94@gmail.com

## AUTO PINS (INDIA) LTD.

2776 Pyare Lal Motor Market, Kashmere Gate, Delhi-110006 ☎ 011-23978748

☎ 0129-4155691, 4155692 ☎ +91-9899470570 ✉ autopins@vsnl.com | 🌐 www.autopinsindia.com

**Introduced**  
Complete Suspension kit For  
Trailer with Leaf Spring Assy. of  
90 x 16, 80 x 16, 75 x 13 & 75 x 16

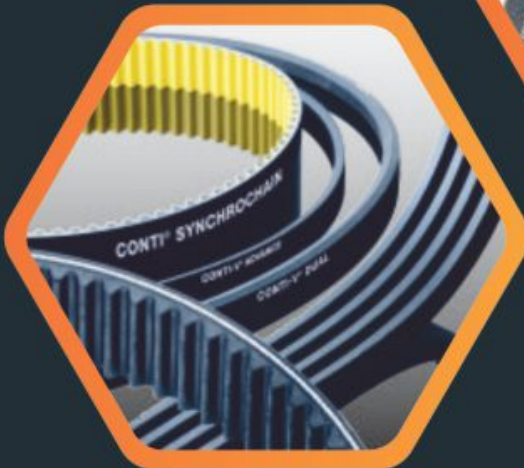

- ▶ Raw Edge
  - ▶ Timing Belts
  - ▶ Multi Rib Belts
  - ▶ Timing Belt Kits
- ContiTech



AGRAWAL'S

**AGRAWAL TRADING CO.**

BANASTHALI MARG, JAIPUR

PH:9829255324/9829068874 | E-mail: ea@agravals.org.in

LOOKING FOR DEALERS ACROSS INDIA

# KESAR GULAB™

## Auto Components

**With German Technology Kluber Lubrication**

**CRUISER | TOOFAN | JUDO | GAMA | TATA-ACE | MAGIC | TOWN & COUNTRY**



**Tie Rod Ends | U.J. Cross | Wheel Joint | King Pin Kit**



**Areawise  
Distributor  
Enquires are  
Solicited**

Manufactured By

**PerfoMAX Technologies**

Block No. 600, Survey No. 37/1, Tejash Warehousing, Kondhwa Pisoli Road, Pune-411 060

Sole Distributor : **CHANDNA TRADING COMPANY, Delhi**  
Contact Mr. Mukesh Chandna # 9311850840 Email : cts.chandna@gmail.com



BST AUTO

# BST AUTO PVT. LTD.

BST Auto Group

## Manufacturers & Exporter of

### Truck / Trailer Parts

Dummy Axles  
 Mechanical Suspensions  
 Brackets-Shackles-Wheel Hubs  
 Brake Spiders-U-Bolt Brackets  
 Checknuts-Equalizers-Brake Drums  
 Torque Arms-Trunnions Etc.

### For

TATA - LEYLAND - EICHER CANTER  
 MERCEDES - VOLVO - SCANIA - MAN - AMW  
 FUSO - HINO - NISSAN - MAHINDRA NAVISTAR  
 REYCO - FUWA - HUTCHSEN - HENDRICKSON  
 ROR - BPW - FORD ETC.



*O. E Customers:*



## Axle & Trailer Components

AN IATF16949:2016 CERTIFIED COMPANY | National And International Award Winner

60  
 Year of Serving  
 the Industry

Behind Reru Cold Storage, Focal Point Ext., Jalandhar - 144004 (Punjab) India  
 Key Person : Mr. Lokesh Jain (Managing Director) Mobile : +91-8872757711/22/33  
 Email : info@bstautogroup.com

[www.bstautogroup.com](http://www.bstautogroup.com)

**RMOSS**<sup>®</sup>  
REDEFINED ENGINEERING



**FLYTECH**<sup>®</sup>  
PERFORMANCE PAR EXCELLENCE...

# LUTHRA

INDUSTRIAL CORP.

DEALER ENQUIRY SOLICITED



MANUFACTURER & EXPORTER OF FLYWHEEL ASSEMBLY, BRAKE ROTOR & RING GEAR  
**LUTHRA INDUSTRIAL CORPORATION**  
GOVERNMENT RECOGNIZED EXPORT HOUSE  
B-1, Site B, Sikandra Industrial Area, Artoni, Agra-282007 (INDIA)  
Hand Phone : +91 98370 23808, 95578 88888  
Email : [info@flywheelassembly.com](mailto:info@flywheelassembly.com) | Website : [www.flywheelassembly.com](http://www.flywheelassembly.com)

- FLYWHEEL
- RING GEAR
- BRAKE ROTOR
- BACK PLATE
- FACE PLATE
- PRESSURE PLATE
- CLUTCH COVER

AN IATF 16949, ISO 27001, ISO 50001, OHSAS 18001, ISO 14001 & AN ISO 9001 CERTIFIED COMPANY

Also Available  
All type of  
Trailer  
Suspensions  
Parts

# Milan Motor & Tractor Parts

📍 Godown No. 15-B. Near Water Tank, Transport Nagar, Jaipur-302003 (Raj.)  
☎ 0141-2640073, 4010073 📞 +91-9414371791  
✉ milanjaipur94@gmail.com

Authorised Distributor/Dealer

FIRST INDIAN OEM SPRING COMPANY

## SIROCCO

LEAF & PARABOLIC SPRINGS



• U-BOLT • SHACKLE & SPRING PINS

**BSM**  
Leaf Springs



All Type Steel Bush



Bushes



AUTO PARTS



**LSPL**

U-Bolts & Kamani Clips



**SAINCO**

Bronze Bushes



**JMP**

Hanger & Shackle



**UAW**

AUTO PARTS



Largest Customer Network In Rajasthan

Specialist In All Type & Complete Range of Kamani Parts



# TIEROS



**STEERING / SUSPENSION**



**UNIVERSAL JOINT CROSS**

OUR RANGE OF QUALITY PRODUCTS FOR ALL VEHICLES

- UNIVERSAL JOINT CROSS
- TIE ROD ENDS
- GEAR LEVER ENDS
- TIE ROD KITS
- DRAG LINK KITS
- TIE ROD ASSEMBLIES
- DRAG LINK ASSEMBLIES
- BALL SUSPENSION JOINTS
- RACK ENDS
- STABILIZER LINKAGES
- CONTROL ARMS
- HOUSING BLOCK ASSEMBLY

## MAHESHWARI AUTO & GENERAL INDUSTRIES

ESTD 1962

Office : 763/115, 1st. Floor, Maharani Motor Mkt., Chabi Ganj, Kashmere Gate, Delhi-06  
 Works : A-35, Badli Extension, Delhi-42, E-Mail : [tierosindia@gmail.com](mailto:tierosindia@gmail.com)  
 Contact : 9654661044, 9810470972, Customer Care : 8506870972



# NIRMAL *The Most Trusted Brand*

- ★ Spring U-Bolts
- ★ Spring Centre Bolts
- ★ Spring Pins
- ★ Spring Bushes
- ★ Wheel Spanners
- ★ Jack Rods
- ★ Jhulla Cotter Pins
- ★ Hub Bolt Washers
- ★ Hub Bolt Nuts
- ★ Eye Bolts
- ★ Tie Rod & Drag Link Kit
- ★ Pinion & Spindle Nuts
- ★ U. J. Cross

**For HCV's & LCV's**



OE emblem only for references



**Distributor Enquiries Solicited For Unrepresented Areas**



Manufacturer & Exporter of:  
**NIRMAL ENGG. WORKS (REGD.)**

An ISO 9001 : 2008 Certified Co.  
 539/1, G. T. Road, Dhandari Kalan, Ludhiana-141 010 (Punjab)  
 Tel. : +91-161-2510150 Mobile : +91-8437037916  
 Email : nirmal@nirmalengg.com Website : www.nirmalengg.com



**WE'RE WHAT  
DRIVES  
YOU.**



INNOVATION. PERFORMANCE. PROTECTION.  
YESTERDAY. TODAY. **TOMORROW.**

**DEALER /  
DISTRIBUTOR  
ENQUIRIES  
SOLICITED**



**D. D. INDUSTRIES LIMITED**  
Manufacturers of : Propeller shafts & Components



Email : [info@ddindustriesltd.com](mailto:info@ddindustriesltd.com) | Contact : 011-28115552-54, 9811443243, 9871301040

**Sales Office** : A-50/3, Mayapuri Industrial Area-I, New Delhi-110064

**Corporate Office** : A-100, Mayapuri Industrial Area-II, New Delhi-110064

**Manufacturing Unit** : B-33, Mayapuri Industrial Area-I, New Delhi-110064



**A HEALTHY CHOICE**  
Automotive Chassis Components

We make as per :  
Your designs  
Your specifications  
Your requirements



**Our Credo:**  
**CUSTOMER FRIENDLY**  
**SUPPORT INNOVATIVE**  
**POSITIVE PRECISE**  
**TIMELY**

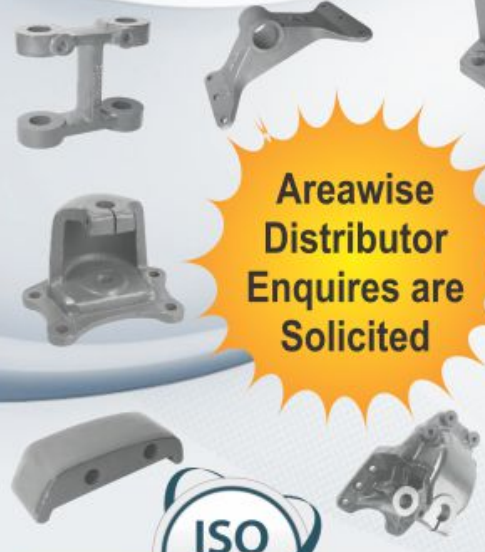

**Areawise Distributor Enquires are Solicited**



Manufacturers & Exporters  
**S. D. AUTO INDUSTRIES**

Udyog Nagar, V.P.O. Gadaipur, Behind Focal Point, Jalandhar - 144 004 (Pb)  
Mobile : 09888069221, 09888006921, 09878903666 Phone : 0181-2601734, 2601735  
Email : sdijalandhar@gmail.com; info@sdiaindia.com Web: www.sdiaindia.com

**VTECH**<sup>®</sup>

Where there is wheel  
there is a **VIR**<sup>®</sup>



STEERING & SUSPENSION PARTS | RUBBER PARTS | HOSE PIPES | OIL SEALS  
FILTERS | BRAKE DISC | WATER PUMP | UJ CROSS | COOLANT

[www.virgroup.co.in](http://www.virgroup.co.in)

**VIR**<sup>®</sup>



**LONG LASTING GREASE**

**Red 'N' Gel 400°F Drop Point**

**SPECIALLY DEVELOPED  
LONGLIFE GREASE**

75,000 km

**TYPE NLGI-3**



AN ISO 9001 : 2008 CERTIFIED CO.

Tel.: 022 6767 5000 / 2780 5001. Email : [sales@virtechnique.com](mailto:sales@virtechnique.com)  
Contact Person : Mr. S. Mohanty # 098290 82879, 08949894596



SINCE 1958

Believe in  
Keeping you safe



**HIGH TENSILE ALLOY STEEL**

**MORE STRENGTH • MORE DURABILITY  
MODERNIZE PACKING**



**COMPLETE RANGE OF OUR PRODUCTS FOR  
NEW GENERATION LCV's & HCV's**

U BOLT, CENTER BOLT, SPRING & BELL CRANK PINS, AL-BRONZE BUSHES.  
WHOLESALE & DEALERS ENQUIRIES ARE SOLICITED.

[www.warriorproducts.in](http://www.warriorproducts.in) | E-mail: [rdmechanical@rediffmail.com](mailto:rdmechanical@rediffmail.com) | Customer Care No. 7777-00-8484



# परिवहन सम्पदा

38 वर्षों से ऑटोमोबाइल क्षेत्र में देश की एक मात्र अग्रणी पत्रिका

जहाँ जाइयेगा, हमें पाइयेगा

Year : 39 | 15th February, 2020 (Fortnightly) Issue : 21

Regd. Office :

FF-20, Priha Plaza, Opp Punjab National Bank,  
Transport Nagar, Jaipur-302 003 (Rajasthan)

Ph.: 0141-2642679, 4012679

E-mail: parivahan@airtelmail.in

Web Site : www.parivahansampda.com

www.facebook.com/parivahansampda1981

@parivahansampda

9414076426

Editor

Avnish Jain

# 9414076426, 8209138320

avnish@parivahansampda.com

@avnishjain1971



Co-Editor

Shalu Jain

# 8426044999, 8005612683

shalu@parivahansampda.com



News Editor

Narendra Ghalaut

# 8426044997, 7665466116

narendra@parivahansampda.com



Makeup &amp; Managed By

Shyam Saini

# 8426044998, 9799102032

shyam@parivahansampda.com



Area Sales Manager

Sanjay Gurnani

# 7568555805

sanjaygurnani76@gmail.com



Auditors : L. C. Lodha &amp; Company

82/127, Nilgiri Marg, Mansarover,  
Jaipur-302020

Phone : 0141-2785356, 94140-71655

Edited, Published and Owned by Avnish Jain and  
Printed at Vee Aar Printers 354/355, Bandri Ka  
Nasik, Thakur Ram Singh ki Gali, Subhash  
Chowk, Jaipur-302003 and Published at FF-20,  
Priha Plaza, Opp. Punjab National Bank,  
Transport Nagar, Jaipur-302 003 (Raj.) Editor  
Avnish Jain

EDITOR  
CORNER

## आम बजट में कारोबार जगत का भरोसा बढ़ाने वाले कई कदम उठाए

बजट को राहत-रियायत के पिटारे के तौर पर देखने के बजाय इस दृष्टि से  
देखना समय की मांग है कि सरकार क्या करने का इरादा रखती है।

भारतीय अर्थव्यवस्था की सुस्त रफ्तार के कारण आम बजट की प्रतीक्षा बेसब्री से की जा रही थी। वित्त मंत्री निर्मला सीतारमण के लंबे बजट भाषण के साथ यह अपेक्षा पूरी हुई। चूंकि मोदी सरकार ने अपने दूसरे कार्यकाल में राजनीतिक मोर्चे पर कई बड़े और असंभव से माने जाने वाले कदम उठाए हैं इसलिए यह समझा जा रहा था कि आम बजट के जरिये ऐसे ही कुछ बड़े कदम आर्थिक मोर्चे पर भी उठाए जाएंगे। यदि ऐसा कुछ नहीं दिखा तो इसका यही मतलब है कि सरकार ने वक्त की जरूरत के हिसाब से कदम उठाने की नीति पर चलना पसंद किया-ठीक वैसे ही जैसे कुछ समय पहले उसने कॉरपोरेट टैक्स में कटौती की घोषणा करके किया था। आम बजट में कोई बड़ी घोषणा न होने के बावजूद यह साफ है कि सरकार ने आम लोगों के साथ-साथ कारोबार जगत का भरोसा बढ़ाने वाले कई कदम उठाए हैं।

ये कदम न केवल सरकारी तंत्र के प्रति लोगों के भरोसे को बढ़ाने वाले हैं, बल्कि वित्तीय तंत्र के प्रति भी। इन कदमों के जरिये सरकार ने यह भी रेखांकित करने की कोशिश की है कि भारत सरीखे बड़ी अर्थव्यवस्था वाले देश में आर्थिक गतिविधियों को गति देने में उद्योग-व्यापार जगत के साथ आम लोगों की भी भूमिका होती है। बजट के जरिये इसी भूमिका को महत्व प्रदान करने की कोशिश की गई है। यह स्वागतयोग्य है, लेकिन बात तो तभी बनेगी जब सरकार ने बजट के माध्यम से अपने और साथ ही उद्योग-व्यापार जगत के लिए जो लक्ष्य तय किए हैं उन्हें पूरा किया जाना सुनिश्चित किया जाएगा।



बात चाहे टैक्स व्यवस्था को सरल-सुगम बनाने की हो या फिर जीएसटी की जटिलताओं को खत्म करने की इन वायदों को पूरा करने से ही भरोसे की बहाली होगी और आम जनता के साथ-साथ कारोबार जगत का भी मनोबल बढ़ेगा। भले ही आम बजट पर शेयर बाजार की प्रतिक्रिया यह प्रतीति कराने वाली हो कि उसकी अपेक्षाओं को पूरा नहीं किया गया, लेकिन बजट को केवल शेयर बाजार के नजरिये से देखना सही नहीं होगा।

मौजूदा आर्थिक दौर में बजट को इस नजरिये से भी देखने का दौर बीत गया कि उसके जरिये किसे क्या मिला? बजट को राहत-रियायत के पिटारे के तौर पर देखने के बजाय इस दृष्टि से देखना समय की मांग है कि सरकार क्या करने का इरादा रखती है और वे पूरे हो सकते हैं या नहीं? यह अच्छा है कि सरकार ने 2022 तक किसानों की आय दोगुना करने और अगले पांच वर्षों में भारत को पांच ट्रिलियन डॉलर की अर्थव्यवस्था वाला देश बनाने के अपने वादे दोहराए। वास्तव में उसे अपने सभी वादे याद रहने चाहिए।

*Avnish Jain*



# Advertiser's Index

Company Name Page No.

Company Name	Page No.
<b>A</b>	
Accurate Engineers, Ludhiana	45
Agrawal Trading Company, Jaipur	2
Agrawal Trading Company, Jaipur	71
Akar Auto Industries Limited, Aurangabad	40
Allied Gears India, Delhi	70
Anand Auto Dealers, Delhi	20
Ankit Auto Agency, Delhi	29
ARB Bearings Limited, New Delhi	38
Atul Industries, Ludhiana	72
Atul International, Ludhiana	19
Auto Craft India, Ludhiana	76
Auto Kit House, Delhi	74
Auto Pins India Ltd., Faridabad	1
<b>B</b>	
Bajrang Spring, Delhi	55
Balwant Motors, Delhi	30
Bawa Murayama Silicon, Jalandhar	16
Bemex Engineering Organisation, New Delhi	76
Bharti International, Veraval (Shapar)	28
British Motor Car Co. (1934) Ltd, Jaipur	27
British Motor Car Co. (1934) Ltd, Jaipur	47
British Motor Car Co. (1934) Ltd, Jaipur	53
British Motor Car Co. (1934) Ltd, Jaipur	67
BSL Enterprises, Faridabad	76
BST Auto Pvt. Ltd., Jalandhar	4
<b>C</b>	
Chaggar Engineering Works, Jalandhar	65
Chandna Trading Company, Delhi	3
<b>D</b>	
D.D. Industries Limited, New Delhi	9
Delite Sales Corporation, Jalandhar	74
DRI Always Frictions, Noida	44
Dynamic Engineering Co. Pvt. Ltd., Wadhwanacity	73
<b>E</b>	
El-chico Clutch Pvt. Ltd, Faridabad	42
<b>F</b>	
Fitwell Auto Industry, Jalandhar	49
<b>G</b>	
Gagan Engineers, Ludhiana	17
GS Auto International Limited, Ludhiana	80
<b>H</b>	
H.S. Auto Industries, Jalandhar	72
Harsh Auto Engineering, Hansi	23

## Areawise Booking Center

### RAJASTHAN

Mr. Akshay Jain  
C/o Documents Point  
225/A-3, Ashok Nagar,  
Road No. 13, Udaipur-313 001  
Phone: (0294) 2424050, 2424051  
(M) 09414168317, 9887068317  
Email : docu\_point@rediffmail.com



### BIHAR/JHARKHAND/WEST BENGAL

Mr. Shambhu Kumar  
Mobile : 09934234304  
Email : shambhukumarhg55@gmail.com



Mr. Rakesh Kumar  
Mobile : 09199137188

Mr. Subash Kumar  
Mobile : 09934454065



### JHARKHAND

Mr. Kishan Kumar  
M/s Neha Tractor  
Near Bank of Baroda  
Rathur Road, Ranchi-834001  
Ph. 09708640300, 09835196655

### CHATTISGARH

Mr. Govind Aggarwal  
M/s Bearing Centre  
21, Lal Ganga Mansion, Patwa  
Complex, M. G. Road, Raipur (C.G.)  
Phone: 0771-2224947, 4031917  
Mobile: 9425502117, 9827161747  
Email : bcraipur@gmail.com



### GUJARAT

Mr. Prakesh Ravel  
C/o Sagar Advertising & News Services  
16, Silver Coin, Opp. Ghugri Park  
80 ft. Road, Surendra Nagar-363 002  
Ph.: (02752) 224570 (M): 09825224217  
E-mail : sagarads54@yahoo.in

The views and opinions expressed in the articles  
printed in this journal do not necessarily  
represent that of the Editorial Board.

# Advertiser's Index

## Areawise Booking Center



### DELHI

Mr. Anand Sachdeva  
M/s Sachdeva Agencies  
779/17, Dr. Sircar Building,  
Nicholson Road  
Kashmere Gate, Delhi-110006  
Ph.: (011) 23936570 (M) 09311158940  
E-mail: sachdevaagencies@gmail.com

### UTTARANCHAL

Mr. Manmohan Kishan Gupta  
M/s Friends Auto Spares  
Tyagi Road, Dehradun-248001  
Mobile : 09897129306



### UTTAR PRADESH

Mr. K. C. Nigotiya  
M/s Nigotiya Auto Spares  
96-S, Gurunanak Market  
Gadarian Purwa, Kanpur - 208012  
Mobile :09838200249  
Email :nigotiyakanpur@yahoo.co.in

### MADHYA PRADESH

Mr. Santosh Parashar  
M/s Techno Prograssive Traders  
89, 4th Floor, Dawa Bazar  
13-14, R.N.T. Marg, Indore-452001  
Phone : 0731-4045621, 2705551  
Mobile : 09827289231



### HARYANA

Mr. Sushil Aggarwal  
M/s Super Automobiles  
26-29, New Auto Market  
Bhiwani-127021  
Mobile : 09416338273  
E-mail: super\_automobiles@rediffmail.com

### MAHARASHTRA (VIDHARBHA)

Mr. Sanjay Zumberlaji Chhangani  
M/s Chhangani Traders  
Chhangani Complex,  
Jaffergin Compound  
Behind Old Cotton Market  
Amravati- 444601 (MH.)  
(M): 7212573675, 9422190355



Required Area wise Contact  
For Subscription Booking  
For Advertisement Booking  
For Trade News Coverage  
In Punjab, Odisha, Jammu & Kashmir  
Andra Pradesh, Tamilnadhu & Kerla  
Contact # 9414076426

### Company Name

### Page No.

Jei Bearings, Rajkot

72

Kohli Rubber Moulds (India), Delhi  
Krishna Engg. Works, Ludhiana

39

76

Luthra Industrial Corporation, Agra

5

Maheshwari Auto & General Industries, Delhi

7

Marc Bearings Pvt. Ltd., Veraval (Shapar)

69

Milan Motor & Tractor Parts, Jaipur

6

Modi Sales, Jaipur

41

Motion Industries, Delhi

79

Narang Fluid Transmission Products, New-Delhi

31

Nayyar Auto Industries, Delhi

75

Nirmal Engg. Works ( Regd. ), Ludhiana

8

Precision Engineering Works, Ludhiana

35

R. D. Mechanical Works, Ludhiana

12

RMP Bearings Limited, Ahmedabad

43

Rose Auto, Delhi

74

Royal Auto Industries (Regd.), Ludhiana

25

S.D. Auto Industries, Jalandhar

10

S.K. Industries, Gwalior

77

S.R. Industries, Jalandhar

70

Sharda Auto Industries Ltd., Nagpur

37

Somani Auto (P) Ltd., Raipur

25

Somani Auto (P) Ltd., Raipur

67

Suri Spares (India), Delhi

21

Surya Precision, Meerut

70

Vee Tee Auto Manufacturing Co. Pvt. Ltd., Navi Mumbai

11

Veracity Automotives Pvt. Ltd., Ludhiana

78

Victra Auto Components, Agra

77

Western Engineers, Jodhpur

74

Yogi Hi-tech Pvt. Ltd., Kotda Sangani

70



## अन्दर के पृष्ठों पर.....

### वाहन-उद्योग

एक्स्यूवी300 के दम पर महिन्द्रा झेल गई टक्कर	23
ग्लोबल ऑटो इंक पर फिर बम की तरह फटेगा ताकाता एअरबैंग	31
इकोनॉमी को डिसरप्ट करने लगी है इलेक्ट्रिक	35
बीएस6 से कंज्यूमर सेंटिमेंट देरी से होगा फिक्स	45
तो वा...कई बेकार है इलेक्ट्रिक कार?	55
वाकई ड्राइवरलैस कारों पर दाव घटा रही हैं कमपनिया?	65
ब्रीजा और एस क्रॉस के बीएस6 पेट्रोल वर्जन मार्च तक	69

### स्वास्थ्य-जगत

एयर पॉल्यूशन संबंधी बीमारी को भी कवर करेगा मेडिकल इश्योरेंस	49
---	----

### विविधा

आम बजट में कारोबार जगत का भरोसा बढ़ाने वाले कई कदम	13
संजोये बचत की आदत को	20
कॉर्पोरेट सेंटिमेंट के लिए ठीक, पर खपत बढ़ाने का खाका नहीं	53
100 कदम सफलता के	59
Leading Distributor/Dealer/Stockist in Punjab	56-68

### जीने की राह

भोजन का संयम साधने का मौका है चातुर्मास	22
---	----

### न्याय-मंच

दुर्घटनाकारित करने वाले ट्रक का बिना लदान के वजन 5120	21
किलोग्राम होने के कारण, लाइट मोटर व्हीकल, एलएमवी	
अनुज्ञापत्र धारी चालक चालने के लिये अधिकृत	

### समाचार-जगत

बजट 2020-21 इनकम टैक्स में दी कुछ राहत	25
भारत में लॉन्च हो चुकी हैं 5 इलेक्ट्रिक कारें	27
ऑटोमोबाइल इंडस्ट्री को नहीं मिला कोई सीधा लाभ	28
राजस्थान में संशोधित मोटर व्हीकल एक्ट के नए जुर्मानों को	33
विधि से मंजूरी, सीएम से चर्चा के बाद होंगे लागू	
बजट 20-नई पुरानी स्कीम के आकलन में उलझे 40 लाख करतादा	47
बैंक जमाओं पर अब मिलेगी 5 लाख तक गारंटी	47
किसान, स्वास्थ्य और जन कल्याण पर फोकस : फोर्टी	47
इलेक्ट्रिक गाड़ियों को टोल में मिलेगी रियायत	51

### सैर-सपाटा

इतिहास के दर्शन करता है झांसी शहर	29
-----------------------------------	----



## उच्चस्तरीय प्रदर्शन और उच्च-विश्वसनीयता का वायदा



पेश है टाटा, अशोक लेलैंड, आइशर वोल्वो की व्यापारिक गाड़ियों के लिए बढ़िया श्रेणी के सर्वोत्तम हैंगर और झूले।

MANUFACTURED BY:

**BAWA MURAYAMA SILICON GRAPHITE CASTING COMPANY**

For Instant Service Please Contact Neeru Chopra # 0181 2225057, 4635569

18, Gobind Plaza Complex, Nakodar Road, Jalandhar-144001 INDIA | Email: bawamurayama@in.com





# Gagan

## ENGINEERS

An ISO Certified Co.



Manufacturers of : All Types of High Class Centre Bolt  
U-Bolt, Wheel Spanner & Nuts for Exports & Domestic Market

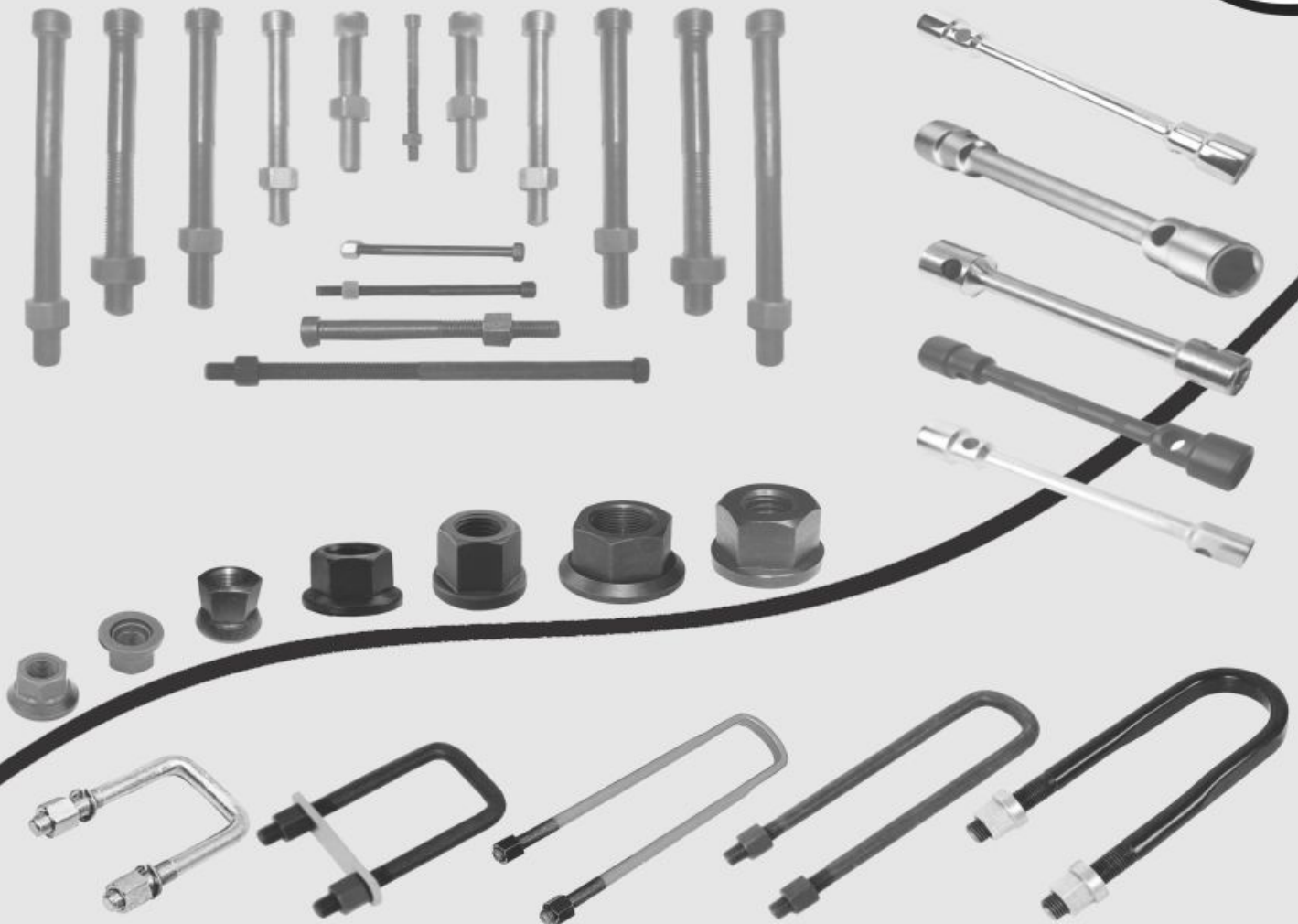

# Gagan ENGINEERS

Guru Nanak Street No.7, Shimlapuri, Gill Road, Ludhiana-141003 (Pb.)  
Phone : +91-161-5058344 Fax : 2490344 E-mail : gagan04@hotmail.com  
Contact Person : Gagan Gupta (Mobile) +91-98148-11199



दुःखों का बार-बार स्मरण करना व बखान करना, दुखों की तीव्रता ही बढ़ाता है अतः इन्हें भूलने का प्रयास करें।

सदस्यता फार्म

"We help your Business Grow"



## SUBSCRIPTION/INTERNET FEEDBACK FORM

परिवहन सम्पदा  
We help your Business to Grow



यह फार्म हमारे सभी नये एवं पुराने सभी सदस्यों को भरकर भिजवाना अनिवार्य है (Please Fill this Form only Capital/ Letters in the Blocks)

Name

Designation  Proprietor  Partner  Director  Manager  Other

Pl. tick (✓) option

Date of Brith  DD  MM  YEAR

Mobile + 9 1

Signature with Seal

Photo  
\*Mandatory

E-mail

Firm Name

Address

City  Pin

District  State

Phone  STD CODE  Mobile + 9 1

E-mail

Website  WWW .

Estd. Year  Tin No.

Firm Nature  Manufacturer  Distributor  Dealer  Stockist  Other

Deals in  HCV's  LCV's  Car  Jeep  Tractor  Earthmoving  Other

### Details- Manufacturer of/Dealer of/Stockist of/Specialist In/With Brands

Brand Name	Distributor/Dealer	Components

\*Mandatory Fields

This Block is Compulsory to be Fill

Send this Form (You can use the Photo Copy also) : PARIVAHAN SAMPDA  
FF-20, Priha Plaza, A-7 Transport Nagar, Jaipur-302 003 (Raj.)

If You want to be a New Subscriber Please attach the Cheque in Favor of "PARIVAHAN SAMPDA"

Cheque No.

Drawn on

Rupees  Dated  DD  MM  YEAR

Subscription  
Amount Also  
Accepted Here

paytm

# 9414076426



Scan QR Code

Payment Details



# Atul International

Suppliers of: Auto & Tractor Spare Parts

Heavy & Light Commercial Vehicle Spares,  
Jeep Spare Parts, Tractor & Tiller Parts

## OUR PRODUCTS

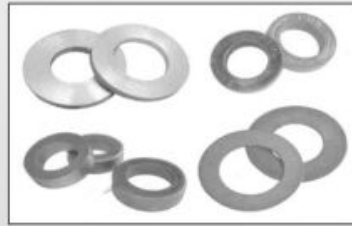
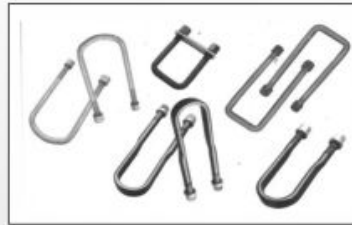
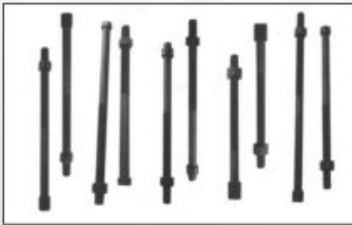

## Atul International

(Suppliers of: Auto & Tractor Spare Parts)

Nirankari Street No.6, Miller Ganj, G.T. Road. Ludhiana-3.

Off.: 0167-2537233, 24637233 Cell : 094170-39233

E-Mail : [info@atulinter.com](mailto:info@atulinter.com), [ksinter44@gmail.com](mailto:ksinter44@gmail.com)

Website : [www.atulinter.com](http://www.atulinter.com)



अच्छाई के लिए किसी पुरस्कार की प्रतीक्षा मत करो,  
अच्छाई तो अपने आप में एक पुरस्कार है।

विविधा

## Market Update

Ball Bearings	26
Tapper Roller Bearings	26
Cylindrical Roller Bearings	28
Engine Parts	--
Goetze Piston Rings	
Usha Piston Assy. & Rings	
Perfect Circle Rings	
IPL & MPR Piston Assy. & Rings	
Guides, Kross, C. R. Bush (Kirloskar)	
Gaskets Dyna Seal, Banco & Victor	
MSL Clutch & Components	32
EYE Brand Spares Parts	--
Gajra Gears	--
Genuine Clutch Part	46-48-51
Macas Spare Parts	--
Replacement Spare Parts for Tata Vehicle	--
Rane Brake Lining	--
T.V.S. Girling Parts & Bolts	24
Tata Indica Spare Parts	50
Tata Sumo Spare Parts	52
Tata Spacio & Safari Spare Parts	52
Tata Victa Spare Parts	52
Tata Indigo Spare Parts	53
Tata Spare parts for All Model	30
Toyota Qualis Spare Parts	54
Tractor Spare Parts	34-36
Pistons, Valves	
Rings (Goetze Plane & DCEs)	
Usha, IPL, MPR	
TVS Brake Lining	--
Toyoto Genuine Parts	--

## संजोये बचत की आदत को

वर्तमान बाजार में हर तरफ रिटेलर, विक्रेता उपभोक्ताओं को उधार के पैसे से खरीद के लिये आकर्षित करते नजर आते हैं। पहले यह प्रचलन विदेशों तक सीमित था लेकिन आज तो स्थित यह है कि कार, घर, इलेक्ट्रॉनिक्स, मोबाइल फोन, हाई एंड मोबाइल फोन, ट्रेवलिंग आदि में ईएमआई का प्रचार किया जाता है। गत करीब एक दशक से हम यह प्रचलन देख रहे हैं। सवाल यह है कि इस भ्रम जाल में हम अपनी बचत की प्रवृत्ति को भूल तो नहीं गये हैं। हम भारतीयों की बचत की प्रवृत्ति कठिन समय में हमें बचाकर रखती है। इसे आदत को हमें संजोना है। बाजार के मायाजाल में यदि आप बचत की आदत से दूर हो रहे हैं तो इस बिहेवोरियल साइकोलॉजी से समझने की जरूरत है।

आप अपने वॉलेट पर गौर कीजिये। उसमें कितने क्रेडिट कार्ड हैं? क्रेडिट कार्ड खर्च को बढ़ाने का सबसे अच्छा साधन है। जब हम ट्रेवल कर रहे हैं तो झट से क्रेडिट कार्ड निकाल कर भुगतान कर देते हैं। यह कहें कि क्रेडिट कार्ड के कारण हम ज्यादा खरीद कर लेते हैं तो अतिशयोक्ति नहीं होगी क्योंकि यह सत्यता के नजदीक बात है। इसका कारण यह है कि खर्च या खरीद का दर्द हमें तब महसूस होता है जब क्रेडिट किये गये पैसे को पे बैंक करते हैं। रिटेल में जब प्लास्टिक कार्ड स्वाइप होता है तो खरीद के दर्द का अहसास नहीं होता। उस वक्त तो उत्पाद खरीद कर उसके स्वामित्व पर गर्व होता है। दर्द तब होता है जब क्रेडिट कार्ड कम्पनी को हम भुगतान करते हैं। यदि उसी उत्पाद की खरीद स्टोर में नकद भुगतान देकर की जाती है तो दर्द तुरंत हो जाता है और यह हमें कम खरीद करने के लिये प्रेरित भी करता है।

शायद आप इस बात से सहमत न हों। तो इसका रास्ता यह है कि एक माह क्रेडिट कार्ड से भुगतान बंद करके देखिये क्या फर्क आता है। प्रबल सम्भावना यह होगी कि आप कम खर्च करेंगे।

कारण यह है कि जैसे ही पर्स से नकद राशि निकलेगी, हम खरीद की जरूरत पर गौर करेंगे। इससे पैसे की बचत होगी। यदि एक माह बाद स्थित एक समान नजर आये तो फिर यह सोचनीय होगा कि आप बचत पर नहीं खरीद पर ही ज्यादा ध्यान देने वालों में से हैं। यदि ऐसा है तो आपके लिये अच्छा यह होगा कि मासिक खर्च में से बचत पहले ही निकाल दें। यदि ग्रॉसरी पर मासिक खर्च 5000 रुपये है तो पांच सौ रुपये पहले ही बचत के रूप में निकाल कर पिग्गी बैंक में रख दें।

सलाहकारों के अनुसार खर्च का निर्णय बचत से जोड़कर देखा जाना चाहिये। इससे प्रति माह उपभोग में कमी आयेगी। जो भी आय है उसमें से बचत का अनुपात पहले ही निकाल दिया जाये तो खर्च पर लगाम कसने में मदद मिलती है। यही बचत कठिन समय में हमारे काम आती है।

यदि आय को खर्च करके बैठ जायेंगे तो कठिन परिस्थितियों में परेशानी में आ सकते हैं। उनकी राय है कि व्यक्ति को अपने पर्स में रखी नकद राशि पर नजर रखनी चाहिये और क्रेडिट कार्ड से हर सम्भव बचने का प्रयास करना चाहिये। इसका कारण यह है कि क्रेडिट कार्ड खर्च को बढ़ाने का काम करते हैं। क्रेडिट कार्ड स्वाइप कर किया गया खर्च हमें दर्द नहीं देता और उस वक्त नजर नहीं आता लेकिन जब क्रेडिट कार्ड कम्पनी को भुगतान किया जाता है तो दर्द उबरता है और यह असंतोष भी पनपता है कि हमने बेफजूल की शॉपिंग क्यों की। उपरोक्त उदाहरण में समझाया भी गया है कि एक माह क्रेडिट कार्ड का उपयोग न करें और फिर देखें हमारे खर्च में कमी आई है। इसलिये यह तो तय माना जायेगा कि क्रेडिट कार्ड हमें बचत से दूर ले जाते हैं और खरीद के लिये आकर्षित करते हैं।

## ANAND AUTO DEALERS

DEALS IN AUTO ELECTRICAL SPARES FOR HEAVY EARTHMOVERS LIKE KOMATSU, NIKKO, SAWAFUJI, DENSO, MITSUBISHI, BOSCH, NEECE NIVELLE, PRESTOLITE, SAMSUNG, CUMMINS, VALEO, MAGNET MARRELY, VOLVO AND DELCO REMY



PRODUCTS : STARTERS, ALTERNATORS, REGULATORS, DIODE PLATES, DRIVES, FIELD COILS, BRUSH GEAR SOLENOID SWITCH, CARBON BRUSHES, ARMATURES FOR ALL TYPES OF HEAVY EARTHMOVERS

SHOP NO. 844, TILAK STREET, KASHMERE GATE, DELHI-110 006 Phone : 9811455156  
E-mail : joharsingh@gmail.com

## दुर्घटनाकारित करने वाले ट्रक का बिना लदान के वजन 5120 किलोग्राम होने के कारण, लाइट मोटर व्हीकल, एलएमवी अनुज्ञापत्र धारी चालक चलाने के लिये अधिकृत

मोटर वाहन अधिनियम



उच्च न्यायालय में अपीलांत बीमा कंपनी ने ये दो अपीलें क्लेम ट्रिबुनल अम्बाजोगई के निर्णय व अवार्ड जो उन्होंने क्लेम पिटीशन नंबर 62 सन् 2001 में राशि 2,92,000 रु. का साढ़े सात प्रतिशत वार्षिक ब्याज सहित व क्लेम पिटीशन नंबर 61 सन् 2001 में राशि 3,01,000 रु. का ब्याज सहित का पारित किया के विरुद्ध प्रस्तुत की है। दिनांक 1.5.2000 को जब आत्माराम तथा फूलचन्द मोटर साईकिल से पराली से गंगाखेड अम्बाजोगई रोड पर जा रहे थे कि एक ट्रक नंबर एमटीबी-7410 जो विपरीत दिशा से आ रहा था, ने मोटर साईकिल में टक्कर मार दी, जिस दुर्घटना में आई चोटों से आत्माराम व फूलचन्द की मृत्यु हो गई। क्लेम पिटीशन अपीलांत बीमा कंपनी, वाहन चालक तथा वाहन स्वामी के विरुद्ध प्रस्तुत की गई। बॉम्बे उच्च न्यायालय ने अपीलांत बीमा कंपनी की यह अपीलें नंबर 918 व 929 सन् 2007 नेशनल इंश्योरेंस कंपनी बनाम श्रीमती उर्मिला बाई आदि 2018 (4) टीएससी 364 अपने निर्णय दिनांक 29.8.2018 के द्वारा निर्णित करते हुए आदेशित किया कि जहां तक दुर्घटना में मृतक की अंशदायी लापरवाही होने के बीमा कंपनी के डिफेंस का प्रश्न है बीमा कंपनी ने पिटीशन के जवाब में उक्त डिफेंस नहीं लिया, जिसके बिना बीमा कंपनी पहली मर्तबा इस अपील में यह डिफेंस नहीं ले सकती है इसके अलावा क्लेममेंट सविता मुन्धे (एडव्ल्यू 1) के बयान से यह जाहिर होता है कि उसकी जिरह में बीमा कंपनी मृतक की दुर्घटना में अंशदायी लापरवाही बाबत कोई स्वीकारोक्ति रिकॉर्ड पर नहीं ला पाई। इसके विपरीत एफआईआर प्रदर्श 34 से स्पष्ट है कि उक्त मोटर वाहन दुर्घटना, दुर्घटना कारित करने वाले प्रश्नगत ट्रक के चालक की तेजी, लापरवाही से वाहन चलाने के कारण घटित हुई।

एफआईआर से विदित होता है कि ट्रक ने पहले दशरथ बुट्टे की बाईसिकल में टक्कर मारी तत्पश्चात मृतक की मोटर साईकिल जो कि विपरीत दिशा से आ रही थी, में टक्कर मारी। नक्शा मौका प्रदर्श 35 से स्पष्ट जाहिर होता है कि मोटर साईकिल तारोड की साइड स्ट्रिप पर पड़ी हुई थी तथा ट्रक रोड के विपरीत दिशा में खड़ा था तदनुसार दुर्घटना में मृतक की अंशदायी लापरवाही होना रिकॉर्ड से बिल्कुल साबित नहीं है। जहां तक बीमा कंपनी के अधिवक्ता की दूसरी आपत्ति कि दुर्घटना के समय ट्रक चालक के पास लाइट मोटर व्हीकल चलाने का ही अनुज्ञापत्र था, जबकि ट्रक प्रदर्श 38 रजिस्ट्रेशन सर्टीफिकेट में हैवी मोटर व्हीकल दर्ज है, का प्रश्न है, मोटर वाहन अधिनियम की धारा 2 (16) के अंतर्गत हैवी गुड्स व्हीकल से तात्पर्य कोई गुड्स कैरेज जिसका बिना लदान का वजन अथवा एक ट्रेक्टर अथवा एक रोड रोलर जिसका बिना लदान का वजन 12000 किलो से अधिक है, से है।

धारा 2011 के अंतर्गत लाइट मोटर व्हीकल से तात्पर्य एक ट्रांसपोर्ट व्हीकल अथवा ओमनी बस अथवा एक मोटरकार अथवा एक ट्रेक्टर या रोड रोलर जिसका बिना लदान के वजन 7500 किलो से अधिक नहीं है, रोड रोलर जिसका बिना लदान के वजन 7500 किलो से अधिक नहीं है, से है, परंतु प्रश्नगत ट्रक की आरसी बुक प्रदर्श 40 से जाहिर होता है कि प्रश्नगत ट्रक का बिना लदान का वजन 5120 किलो था।

इस प्रकार धारा 2011 मोटर वाहन अधिनियम के अनुसार भी प्रश्नगत ट्रक लाइट मोटर व्हीकल की कैटेगिरी में आता है। जिसे चलाने का चालक अनुज्ञापत्र प्रदर्श 37 ट्रक चालक के पास था। इस प्रकार वाहन स्वामी द्वारा किसी भी प्रकार से बीमा पॉलिसी शर्तों का उल्लंघन नहीं किया गया। परिणामतः अपीलांत बीमा कंपनी की यह अपील निराधार है, खारिज की जाती है।

दुनिया में सभी वस्तुएं हाजिर हैं, लेकिन हमारी अस्थिरता उनके बीच में रुकावट बनती है। स्थिरता रखेंगे तो सब सामने से आएगा।

**DRUS™**  
FORGE

**styr™**  
Crank & All. Ind.



An ISO 9001:2008 Certified Company

- Crank Shaft
- Connecting Rod
- Cam Shaft

### Crank Shaft Range for Automobile Tractor & Compressor

- Perkins/Massey Ferguson
- Mahindra & Mahindra
- Eicher Tractor
- New Holland
- Powertrac
- Farmtrac
- Sonalika
- Kirloskar
- Escorts
- Swaraj
- Ford
- HMT
- Maruti Suzuki
- Eicher Canter
- Swaraj Mazda
- Shaktiman
- Leyland
- Toyota
- Tata
- Atlas Capco
- K.G. Khosla
- Rustan
- Hino



**SURI SPARES (INDIA)**

Specialist in : Crank Shaft

3/2778, Rajasthan Motor Market, Hamilton Road  
Mori Gate, Delhi-110006, Phone: +91-11-23937336

Mobile: +91-9811079459

E-mail: surispare@gmail.com



जीने की राह....

## भोजन का संयम साधने का मौका है चातुर्मास

'खाते समय हम भूल जाते हैं और पचाते समय याद आता है...' पुराने लोग यह गलत नहीं कहते थे। जब भोजन करने बैठते हैं तो हमें याद ही नहीं रहता कितना लेना है, क्या नहीं खाना है और क्या खाना है। थोड़ी देर पहले तक जिन लोगों ने कम भोजन करने का संकल्प लिया हो, थाली सामने आते ही भूल जाते हैं और खा लेते हैं, फिर जब पचाने का मौका आता है तब याद आता है, गड़बड़ कर गए...। चातुर्मास के दिनों में भोजन का संयम साधा जा सकता है, क्योंकि पूरी प्रकृति हमारा समर्थन कर रही है, सहयोग कर रही है। खाने को सामान्य भाषा में रोटी कहा है। रोटी को किसी अन्न से न जोड़ें। रोटी का मतलब ही यह है कि ऐसा भोजन करिए जिसे पचा सकें। भोजन व्यवहार है, पचाना स्वभाव है। तो हम क्या खा रहे हैं, इसकी सारी जानकारी निकालने के बाद कम से कम इतना तो याद रखें कि उसे पचाएंगे कैसे? यदि ऊर्जा नाभि के नीचे पड़ी है तो वह थोड़ी जहरीली है और आप पहली बात तो भोजन ठीक से पचा नहीं पाएंगे और यदि पचा लिया तो वह शरीर में ठीक से वितरित नहीं होगा। इसलिए रोटी का संबंध इस बात से है कि जो पचा सकें और जो पचा हुआ आपके शरीर के लिए लाभकारी हो, वही सबसे अच्छी रोटी है। बाकी सब तो किताबी बातें हैं। इस मुद्दे पर टिकिए कि आपका पचाने का तरीका क्या है? भोजन पचाने में ऊर्जा के उपयोग के इशारे योग में मिलते हैं। इसीलिए वही खाया जाए, जिसे पचा सकें और योग जरूर अपनाएं..।

NEW

[www.parivahansampda.com](http://www.parivahansampda.com)

अब लॉग इन करें  
पायें टेर सारा डाटा

MANUFACTURER

TRADERS / C&F

DEALERS/DISTRIBUTORS

STATE WISE

DISTRICT WISE

CITY WISE

HCV'S / LCV'S / CAR FILTER

ISO CERTIFIED CO.

TRANSPORTERS

RETAILER & STOCKIST

OEM SUPPLIERS

VEHICLE WISE

MODEL WISE

CATEGORIES WISE

SEGMENT WISE

VACANCY LIST

RS



साथ ही पाइये ऑटो जगत से जुड़ी महत्वपूर्ण जानकारियां

India's First Online Data Services for Auto Components Market

Accessories

Channels



# एक्सयूवी300 के दम पर महिन्द्रा झील गई टक्कर



**Mahindra**

लेकिन  
कम्पनी को नये  
वॉल्यूम मॉडल की  
सख्त जरूरत है

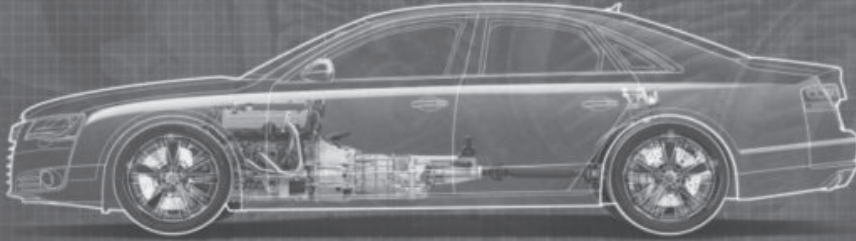

या तो आप तेज दौड़ें या राइवल धीमे... नतीजा एक ही होता है और वो है आपकी जीत। ऐसा ही कुछ इन दिनों ऑटो इंडस्ट्री में हो रहा है, लेकिन थोड़ा आप तेज दौड़ें और थोड़ा राइवल धीमा पड़ जाये तो भी रिजल्ट ऐसा ही हो सकता है और महिन्द्रा के मामले में ऐसा ही नज़र आ रहा है।

क्योंकि नये ब्रांड्स के आने के बावजूद महिन्द्रा एंड महिन्द्रा वित्त वर्ष 2019-20 के पहले 9 महीनों में पैसेंजर वेहीकल मार्केट में अपने तीसरे पायदान को बरकरार रखने में कामयाब रही है। महिन्द्रा ने इस दौरान चौथे नंबर पर रहे टाटा मोटर्स को सेल्स के मोर्चे पर काफी पीछे छोड़ दिया है। जाटो डायनामिक्स के डेटा को देखें तो लगता है कि 2019 के वेलेंटांस डे के दिन आई कॉम्पेक्ट एक्सयूवी300 कस्टमर की वेलेंटाइन्स बनने में कामयाब रही है। क्योंकि इन अमूमन 11 महीनों में एक्सयूवी300 की 40503 यूनिट्स बिकीं। इस तरह से यह महिने में औसत करीब 4 हजार यूनिट्स के साथ कम्पनी को एक स्टेबल वॉल्यूम देने में कामयाब रही है और महिन्द्रा एंड महिन्द्रा ने तीसरे पायदान पर अपनी पकड़ को जिस तरह से पुख्ता किया है उसमें भी इस मॉडल का बड़ा योगदान माना जा सकता है।

महिन्द्रा ने अप्रैल-दिसंबर 2019 के बीच टाटा मोटर्स के मुकाबले 54 प्रतिशत ज्यादा 1,52,859 गाड़ियां बेचीं। इस दौरान टाटा मोटर्स की सेल्स 99,197 यूनिट्स रही। महिन्द्रा पिछले वित्त वर्ष की इसी अवधि में टाटा पर कम्पनी की लीड सिर्फ 10 प्रतिशत की ही रह गई थी।

जाटो का डेटा कहता है कि जबरदस्त कम्पीटिशन के बावजूद महिन्द्रा एक्सयूवी300 कॉम्पेक्ट सेगमेंट में फोर्ड के ओल्ड वॉरहॉर्स ईकोस्पोर्ट को कैलेंडर वर्ष 2019 में सेल्स के लिहाज से पीछे छोड़ने में कामयाब रही है हालांकि ईकोस्पोर्ट पर इसकी लीड बहुत मामूली ही रही है। मारुति विटारा ब्रेजा की अगुवाई वाले इस सेगमेंट में ह्यूंदे की वेन्यू ने बहुत तेजी से अपनी जगह बनाई है और मई में लॉन्च होने के बावजूद यह करीब 20 प्रतिशत मार्केट शेयर तक पहुंच गई। वहीं 13.7 प्रतिशत के साथ तीसरे पायदान पर टाटा की नेक्सॉन रही और एक्सयूवी300 इस सेगमेंट के 11.2 प्रतिशत अपनी ओर खींचने में कामयाब रही। लेकिन मरात्जो नई फैमिली फेमिनिस्ट ब्रांडिंग के बावजूद कम्पनी की उम्मीदों पर शायद खरी नहीं उतर पाई है। अगस्त 2018 में आई ग्लोबल एमपीवी मरात्जो की पिछले 16-17 महिने में कम ही यूनिट्स सड़क पर उतर पाई हैं। एक समय था जब तीसरे से छठे पायदान की कम्पनियों के बीच जंग छिड़ी हुई थी और इनके बीच वॉल्यूम का अंतर मामूली रह गया था। लेकिन होन्डा और टोयोटा के सुस्त पड़ने और टाटा का 2019 में बड़ा करेक्शन झेलने के कारण फिलहाल लगता है कि तीसरे पायदान पर महिन्द्रा मजबूती से जमी हुई है।

...लेकिन कम्पनी को एक बिग वॉल्यूम मॉडल की सख्त जरूरत है और यदि एक्सयूवी500 को सक्सैसफुल प्रॉडक्ट माना जाये तो भी उसे आये 8 साल हो चुके

हैं। उसके बाद से एक कामयाब लॉन्च के लिये महिन्द्रा का इंतजार लगातार लम्बा खिंच रहा है। और...आज भी कम्पनी स्कोर्पियो, बोलरो और एक्सयूवी500 के दम पर नये खिलाड़ियों से मुकाबला कर रही है।

जिस तरह से किआ सेल्टॉस और एमजी हेक्टर ने एक्सपेरिमेंट करने वाले कस्टमर के बेस को अनलॉक किया है उसे भी लीगोसी कम्पनियों के लिये एक अलार्म बेल माना जाना चाहिये। इंडस्ट्री के जानकारों के अनुसार महिन्द्रा एंड महिन्द्रा को एक ऐसे बम्पर लॉन्च की सख्त जरूरत है जो ना सिर्फ वॉल्यूम दे बल्कि ब्रांड अपील को भी यंग फील देने में मदद करे।

**SURYA**  
RISE

**SILENCER PIPES**  
Real Product, Real Value  
NOISELESS, FUMELESS & DURABLE

Manufacturer of Silencer  
Kamani Clips & Kamani Bushes  
for TATA LEYLAND JEEP, MARUTI  
& All Vehicles

Required  
Dealers/Stockits  
for UP, MP, Bihar,  
Chhattisgarh,  
H.P., Uttarakhand  
& Jharkhand

Manufactured By  
**Harsh Auto Engineering**  
Shastri Nagar New Peer Baba Mandir Hansi-125 033 (Dist.: Hissar) Haryana  
Mobile.: 9812024170, 9034014999, 9728111155  
E-mail : suryasilencer@gmail.com



गैर समझ को निकालने की जरूरत नहीं है,  
बल्कि समझ को समझने की जरूरत है।

मार्केट अपडेट



# Delhi Market Report

## TVS GIRLING PARTS



TVS-Girling

As on 06.02.2020

PART NO.	DESCRIPTION	RATES
<b>TATA</b>		
29966709	C.M.C. Kit Miner	94
29966710	S.C. Kit Miner	58
29966898	S.C. Kit Miner	101
29966899	S.C. Kit Major	202
29966757	M.C. Kit Miner	26
29966670	W.C. Kit Miner	56
29966652	W.C. Kit Miner	63
29150131	Derling Bush	34
29150132	Derling Bush	35
29966704	M.C. Kit Miner	130
64967117	C.M.C. Kit Miner	82
29660218	Seal	29
64674082	Seal	29
29966682	C.M.C. Kit Miner	80
29966882	S.C. Kit Miner	73
29966429	M.C. Kit Miner	79
29966506	W.C. Kit Miner FLH/FRH	71
29966507	W.C. Kit Miner FLH/FRH	72
29966903	C.M.C. Kit Major	242
29966911	S.C. Kit Major	178
29967063	C.M.C. Kit Miner	122
29966496	M.C. Kit Miner	221
29967053	S.C. Kit Major	221
29966669	W.C. Kit Miner	63
29967062	C.M.C. Kit Major	313
29966885	M.C. Kit Miner	120
29066362	Tondem M.C. Assy.	1290
29066378	M.C. Assy. 10 mm	720
29066426	S.C. Assy. 10mm	650
29066296	S.C. Assy.	810
29662144	Plunger	795
29662073	W.C. Assy. FLH/FRH	920
29662076	W.C. Assy. FLH/FRH	995
29662145	Plunger	102
29066467	Tondem M.C. Assy.	1130
29662825	W.C. Assy. FLH/FRH	407
29662721	W.C. Assy. FLH/FRH	422
29066664	M.C. Assy.	1000
29066577	M.C. Assy.	992
29066419	M.C. Assy. Longer Spoke	1265
29066153	M.C. Assy.	2132
29066209	Tondem M.C. Assy.	2660
29066351	M.C. Assy. Short Spoke	1290
29066413	M.C. Assy.	740
29066286	Tondem M.C. Assy.	1450
29066277	M.C. Assy. 10mm	858
29066540	M.C. Assy. 12mm	780
29066553	S.C. Assy. 12mm	720
29066525	M.C. Assy. 12mm	670
29066526	S.C. Assy. 12mm	640
29066527	S.C. Assy. 12mm	620
29066585	M.C. Assy. 12mm	80-0

ART NO.	DESCRIPTION	RATES
29266391	Tondem M.C. Assy.	1400
29066443	S.C. Assy. 10mm	590
29662735	W.C. Assy. FLH/FRH	400
29066347	M.C. Assy.	800
29046036	Hose Assy.	250
29663046	W.C. Assy. Rear	430
29663165	Plunger	120
29066665	S. C. Assy.	720
29966650	S.C. Kit Minor	NA
29967151	M.C. Major	NA
<b>CANTER EICHER</b>		
29966721	W.C. Kit Minor	NA
29966722	W.C. Kit Monor RLH/RRH	NA
29967008	S.C. Kit Major	191
29066464	S.C. Assy.	814
29966760	W.C. Kit Minor	43
29966761	W.C. Kit Minor	85
29066415	Tondem M.C. Assy.	1500
29966909	W.C. Kit Major	212
29967087	W.C. Kit Minor	34
29066716	S.C. Assy.	740
29066717	M.C. Assy.	880
29664116	W.C. Assy.	605
29664117	W.C. Assy.	605
29664118	W.C. Assy.	590
29664119	W.C. Assy.	610
29664120	W.C. Assy.	735
29664122	W.C. Assy.	740
29666455	W.C. Assy.	NA
29666457	W.C. Assy.	NA
29665760	W.C. Assy.	NA
29665761	W.C. Assy.	NA
29665849	W.C. Assy.	NA
29665722	W.C. Assy.	NA
29665723	W.C. Assy.	NA
29665766	W.C. Assy.	NA
29665757	W.C. Assy.	780
29066457	W.C. Assy.	780
29967161	CMC Kit Minor	44
<b>LEYLAND</b>		
29066386	M.C. Assy.	840
29066421	M.C. Assy.	1010
<b>MAHINDRA &amp; MAHINDRA</b>		
64967137	W.C. Kit Minor	36
64967138	W.C. Kit Minor	35
29066698	Tondem M.C. Assy.	1420
29966680	M.C. Kit Minor	132
29966719	W.C. Kit Minor	27
29662964	W.C. Assy.	445
29662965	W.C. Assy.	445
64967161	M.C. Kit Minor	91
64670969	Washer	18
64967144	W.C. Kit Minor	43

Courtesy By : COMBINED TRADING AGENCY 2677-A, Gandhi Motor Market, K. Gate, Delhi-110006





# Somani Enterprises

## Retailer TATA MOTORS Parts for Delhi

2803, Guru Nanak Auto Market, Kashmere Gate, Delhi-110 006, Ph.: 23974715, 23943477, 64532987

### बजट 2020-21

# Taxpayer

## इनकम टैक्स में दी कुछ राहत



फाइनेंस मिनिस्टर निर्मला सीतारमण द्वारा 1 फरवरी 2020 को पेश किए गए बजट में टैक्सपेअर्स के लिए जहां पॉजिटिव घोषणाएं हुईं वहीं शेयर बाजारों को यह बजट रास नहीं आया, जिसके चलते इन्वेस्टर कम्यूनिटी में मायूसी की स्थिति रही। व्यक्तिगत टैक्सपेअर्स को बजट में जहां इनकम टैक्स रेट्स में कटौती की सौगात मिली है वहीं दूसरी ओर स्टॉक मार्केट्स इन्वेस्टर्स के लिहाज से देखा जाए तो डिविडेंड इनकम पर टैक्स का नया बोझ उन पर आ गया है। अब तक डिविडेंड घोषित करने वाली कंपनियों को ही डिविडेंड पर टैक्स देना पड़ता था। ऐसे में देखा जाए तो पिछले दिनों कॉर्पोरेट टैक्स रेट में की गई कटौती के बाद कंपनियों के लिए इस बजट का भार और कम हुआ है।

वित्त मंत्री निर्मला सीतारामण ने करदाताओं को बड़ी राहत देते हुए कर कानूनों को सरल बनाने के लिए नयी वैकल्पिक व्यक्तिगत आयकर व्यवस्था पेश की है। इसके तहत 2.5 लाख रुपये तक की आय कर मुक्त रहेगी। 2.5 से पांच लाख तक की आय पर पांच प्रतिशत की दर से कर लगेगा, लेकिन 12,500 रुपये की छूट बने रहने से इस सीमा तक की आय पर कर नहीं लगेगा। पांच से साढ़े सात लाख रुपये तक की आय पर 10 प्रतिशत, साढ़े सात से 10 लाख रुपये तक की आय पर 15 प्रतिशत, 10-12.5 लाख रुपये तक की आय पर 20 प्रतिशत और 12.5 से 15 लाख रुपये तक की आय पर 25 प्रतिशत की दर से आयकर का प्रस्ताव है। पंद्रह लाख रुपये से ऊपर की आय पर 30 प्रतिशत की दर से आयकर लगेगा।

नई कर व्यवस्था में किसी करदाता द्वारा दायर छूटों और कटौतियों के आधार पर उसे पर्याप्त कर लाभ मिलेगा। उदाहरण के लिए यदि कोई व्यक्ति एक वर्ष में 15 लाख रुपये अर्जित करता है और वह किसी कटौती का लाभ नहीं उठा रहा है तो उसे पुरानी व्यवस्था में 2,73,000 रुपये का भुगतान करना होता जबकि नई कर दर के अनुसार अब उसे 1,95,000 रुपये का भुगतान करना होगा। अतः नई कर व्यवस्था में उसका कर भार 78,000 रुपये कम हुआ है। वह नई व्यवस्था में तब भी लाभ में रहेगा भले ही वह पुरानी व्यवस्था के तहत आयकर कानून के अध्याय की विभिन्न धाराओं के अंतर्गत 1.5 लाख रुपये की कटौती ले रहा हो। नई कर व्यवस्था करदाताओं के लिए वैकल्पिक होगी। यदि कोई व्यक्ति अथवा हिन्दू अविभाजित परिवार जो

### नयी कर व्यवस्था

0 से 2.5 लाख रुपये तक	कर मुक्त
2.5 से 5 लाख तक	5 प्रतिशत
5 से 7.50 लाख तक	15 प्रतिशत
10 से 12.5 लाख तक	20 प्रतिशत
12.5 से 15 लाख तक	25 प्रतिशत
15 लाख रुपये से ऊपर की आय पर	30 प्रतिशत

वर्तमान में कानून के तहत और अधिक कटौतियां और छूटे ले रहा है, उनका लाभ उठाने का विकल्प दे सकता है और पुरानी व्यवस्था में कर का भुगतान करना जारी रख सकता है। वित्त विधेयक में किए गए प्रावधानों के अनुसार विकल्प का इस्तेमाल प्रत्येक पिछले वर्ष के लिए किया जा सकता है, जहां किसी व्यक्ति अथवा हिन्दू अविभाजित परिवार (एचयूएफ) की व्यवसाय से कोई आमदनी नहीं है और अन्य मामलों में यदि विकल्प का एक बार पिछले वर्ष के लिए इस्तेमाल किया जा चुका है, तो वह पिछले वर्ष और उसके बाद के सभी वर्षों के लिए मान्य होगा। पिछले वर्ष अथवा पिछले वर्षों के लिए यह विकल्प अमान्य हो सकता है यदि व्यक्ति अथवा एचयूएफ लागू होने वाले कानून की शर्तों और अन्य प्रावधानों को पूरा करने में विफल रहता है। नई आयकर दरों के लिए प्रतिवर्ष 40,000 करोड़ रुपये का अनुमानित राजस्व छोड़ना अवश्य होगा। श्रीमती सीतारामण ने कहा हमने ऐसे उपाय शुरू किए हैं जिससे आयकर रिटर्न को समयपूर्व भरा जा सके ताकि

कोई भी व्यक्ति जो नई व्यवस्था को अपनाता है उसे अपना रिटर्न दायर करने और आयकर का भुगतान करने में किसी विशेषज्ञ की सहायता लेने की जरूरत नहीं होगी। वित्त मंत्री ने कहा कि आयकर व्यवस्था को सरल बनाने के लिए उन्होंने पिछले अनेक दशकों में आयकर कानूनों में शामिल की गई सभी छूटों और कटौतियों की समीक्षा की है। बजट में, विभिन्न प्रकृति (100 से अधिक) की 100 से अधिक छूटें और कटौतियों प्रदान की गई हैं। सरलीकृत व्यवस्था में इनमें से 70 छूटों और कटौतियों को समाप्त करने का प्रस्ताव किया गया है। शेष छूटों और कटौतियों की समीक्षा की जाएगी और आने वाले वर्षों में उन्हें युक्तिसंगत बनाया जाएगा ताकि कर व्यवस्था को और सरल बनाया जा सके तथा करों की दरें कम की जा सकें।

TRADE  
**FARMOX**  
GENUINE SPARES  
MARK

Hub Bolt, Center Bolts  
U-Bolts, Studs, Makhi Bolt, Axle Bolt  
Tiller Tyne Bolt, Trolley Wheel Bolt, Shovel bolt

**ROYAL AUTO INDUSTRIES (Regd.)**  
(Manufacturer:- Tractor, Trolley, Jeep & Motor Parts)  
#138, Street No. 1, Bachiter Nagar, Gill Road, LUDHIANA - 141006 (Pb.)  
Phone : (M) 09417355581, 09463005769, 09464880096  
E-mail : rai.ludhiana@gmail.com



## Delhi Market Report

# BEARINGS

AS ON 06.02.2020

### BALL ROLLER BEARINGS

Size	SKF	NBC	TATA	FAG
6003	140	88	75	70
6004	118	80	80	85
6004-2 RS	157	95	95	105
6005	131	98	90	85
6005-2RS	173	131	115	110
6006	168	136	115	110
6007	178	131	130	130
6007-2RS	237	185	165	140
6010	392	270	255	
6200	75	50	50	50
6200-2RS	112	80	70	80
6201	63	43	45	50
6201-2RS	93	77	70	75
6202	70	44	50	65
6202-2RS	100	79	75	80
6203	88	60	60	80
6203-2RS	120	90	85	90
6204	126	92	90	90
6204 N	126	102	95	90
6204-ZZ	180	110	120	130
6205	169	135	130	130
6205-2RS	220	165	160	185
6206	252	175	170	200
6206-2RS	310	230	223	220
6207	248	205	198	180
6207-2RS	315	265	230	240
6208	315	250	220	210
6208 N	320	260	220	240
6209	380	280	240	
6210	400	295	255	
6210 N	405	305	250	
6211	525	385	305	360
6212	595	375	370	380
6213	650	505	425	
6215	-	570	500	
6300	105	80	72	70
6300-2RS	153	106	90	70
6301	65	73	70	85
6301-2RS	86	94	90	80
6302	125	88	90	110
6302-2RS	150	127	120	125
6303	145	116	103	110
6303-2RS	192	145	128	150
6304	135	108	116	120
6304 NZ	135	140	150	120
6304-2RS	162	160	133	140
6305	290	145	133	154
6305-2RS	235	177	138	180
6306	280	220	207	
6306 N	265	235	213	
6307	322	246	218	209
6307 N	325	260	225	
6308	472	370	330	330

Size	SKF	NBC	TATA	FAG
6308-N	495	385	402	370
6309	725	490	429	
6309 N	780	510	445	480
6310	780	510	445	480
6310 N	780	540	468	500
6311	1135	800	700	
6312	1320	1000	885	
6313	1640	1080	946	
1838001	175	124	110	
6308ZN	500	450		

### TAPPER ROLLER BEARINGS

Size	ABC	SKF	NBC
30203	160	200	175
30204	205	222	175
30205	205	236	190
30206	280	312	280
30207	290	340	270
30208	480	530	455
30209	320	390	285
30210	425	390	455
30211	-	710	580
30212	580	-	615
30213	830	-	-
30302	207	224	188
30305	310	331	240
30306	315	388	275
30307	530	-	575
30308	480	550	417
30309	725	735	660
30312	1245	1410	1155
31312 L	1475	1490	1235
32011 X	365	-	465
32020 L	1310	1450	1260
32206	370	-	325
32207	400	445	365
32208	400	470	410
32209	445	490	430
32210	545	590	500
32211	410	550	365
32212	750	940	715
32213	885	1150	910
32214	985	1100	910
32216	1220	1460	1100
32217	1530	2020	1535
32218	-	2900	1780
32220	-	-	2630
32305	380	-415	-
32307	585	640	535
32308	510	640	490
32309	740	800	650
33010	605	625	560
33013	980	-	-
33019	1380	1625	1280

Size	ABC	SKF	NBC
33111	640	730	575
33112	940	900	850
331257	710	740	555
33215	1480	1480	1340
3659	455	-	265
77213	1540	1630	-
11590/20	-	266	190
11949/10	250	280	235
12649/10	320	300	300
1988/22	260	287	245
24780/20	460	480	360
25572/20	430	510	385
25577/23	-	550	430
25590/20	460	550	490
25590/23	460	550	500
25877/21	430	442	355
2789/20	415	458	-
28580/21	510	550	475
31594/20	-	570	510
320/32	245	290	245
344/32	440	480	-
3984/20	-	900	785
414/18	-	550	490
47487/20	910	945	770
48548/10	250	265	235
462/53	660	785	705
501349/10	320	382	315
535/32	760	900	775
539/32	-	738	770
565/62	1070	1220	1025
566/63	850	930	830
580/72	850	1030	810
603049/10	415	465	400
6379/20	1540	1650	1480
67048/10	210	-	-
683/72	1480	1860	1470
716649/10	-	-	-
72212/487	905	905	850
86649/10	475	460	450
09067/9195/12	-	310	285
U 497/60	1130	-	695
KIT 32217/683/72	-	3400	-
KIT 580/572-683/72	-	2620	-
KIT 535/32-6379/20	-	2880	-
KIT 580/72-566/63	-	1815	-
KIT 32308/565/62	-	1730	-

Courtesy By: STATE BEARING 42-42A, P. S. Jain Motor Market, Kashmere Gate, Delhi-110 006 Phone : (O) 011-23934368, 23920702

# भारत में लॉन्च हो चुकी हैं 5 इलेक्ट्रिक कारें

## कीमत 10 से 28 लाख रुपए

दुनियाभर की ऑटो इंडस्ट्री तेजी से इलेक्ट्रिक वाहनों की ओर शिफ्ट हो रही है। शुरुआती देरी के बाद भारत में भी अब ई-कार की लॉन्चिंग में तेजी आई है। जनवरी तक पांच इलेक्ट्रिक कार लॉन्च हो चुकी।

### एमजी जेडएस ईवी

कीमत - 20.88 लाख रुपए

हेक्टर कार के जरिए भारतीय मार्केट में पैठ बनाने वाली कंपनी एमजी ने अपनी इलेक्ट्रिक कार जेडएस ईवी लॉन्च की है। यह कार 6 से 8 घंटे में फुल चार्ज हो जाती है।

- बैटरी क्षमता: 44.5 केडब्ल्यूएच
- चार्जिंग टाइम: 6-8 घंटे
- सिंगल चार्ज माइलेज: 340 किलोमीटर
- टॉप स्पीड: 140 केएमपीएच

MG ZSEV EASY



### टाटा नेक्सॉन ईवी

कीमत 13.99 लाख रुपए

पेट्रोल और डीजल वर्जन में बेहतरीन सफलता हासिल करने के बाद टाटा ने नेक्सॉन का इलेक्ट्रिक वर्जन भी लॉन्च कर दिया। इसकी अधिकतम स्पीड 120 केएमपीएच है।

- बैटरी क्षमता: 30.2 केडब्ल्यूएच
- चार्जिंग टाइम: 8 घंटे



- सिंगल चार्ज माइलेज: 312 किलोमीटर
- टॉप स्पीड: 120 केएमपीएच

### टाटा टिगोर ईवी

कीमत 11.37 लाख रुपए

इस कार को कैब शेयरिंग सर्विस को ध्यान में रखकर बनाया गया है। इसकी बैटरी क्षमता अन्य गाड़ियों की बैटरी से कम है। सिंगल चार्ज में यह गाड़ी 142 किलोमीटर तक जाएगी।

- बैटरी क्षमता: 16.2 केडब्ल्यूएच
- चार्जिंग टाइम: 6 घंटे



- सिंगल चार्ज माइलेज: 142 किलोमीटर
- टॉप स्पीड: 80 केएमपीएच



### महिंद्रा ई-वेरिटो

कीमत 10.39 लाख

महिंद्रा एंड महिंद्रा भारतीय बाजार में इलेक्ट्रिक लॉन्च करने वाली टाटा के अलावा दूसरी घरेलू कंपनी है। ई-वेरिटो भी मुख्यतः कैब शेयरिंग सर्विस के लिए ज्यादा डिमांड में रह सकती है।

- बैटरी क्षमता: 21.2 केडब्ल्यूएच
- चार्जिंग टाइम: 11-12 घंटे
- सिंगल चार्ज माइलेज: 181 किलोमीटर
- टॉप स्पीड: 86 केएमपीएच



### ह्युंडई कोना इलेक्ट्रिक

कीमत 28.04 लाख रुपए

पिछले महीने भारत में लॉन्च हुई इलेक्ट्रिक गाड़ियों में सबसे महंगी ह्युंडई की कोना इलेक्ट्रिक है। बेहतरीन परफॉर्मेंस का दावा करने वाली यह इलेक्ट्रिक कार 6 घंटे में फुल चार्ज होती है।

- बैटरी क्षमता: 39.2 केडब्ल्यूएच
- चार्जिंग टाइम: 6 घंटे
- सिंगल चार्ज माइलेज: 452 किलोमीटर
- टॉप स्पीड: 167 केएमपीएच



Distributor/Stockist:  
**SWASTIK AUTOMOBILES**

Tijara Road, Near Manorma Cinema  
BHIWADI - 301019 (Raj.)

Ph.: 01493-222679 (Mob.): 09414013050

### ऑडी और पोर्शे भी भारत में लाएंगी ई-कार

इस साल कई और इलेक्ट्रिक कार भारत में लॉन्च हो सकती हैं। इनमें ऑडी ई-टॉर्न, पोर्शे टेकैन, महिंद्रा एक्सयूवी 300ईवी और महिंद्रा ईकेयूवी आदि शामिल हैं।



यदि आप स्वयं झुकते हैं तो इस गुण से आप दुनिया को भी झुका सकते हैं।

# ऑटोमोबाइल इंडस्ट्री को नहीं मिला कोई सीधा लाभ

फैडरेशन ऑफ ऑटोमोबाइल डीलर्स एसोसिएशन (फाडा) के स्टेट चेयरपर्सन साई गिरधर

**REVOLUTION™ TECHNOLOGY**  
**Rolling Bearings & Cool**  
Customer Care : 096620 55055  
Divisional Distributor  
**HARIOM SHIVHARE AUTOMOBILE**  
Katani (M.P.) Mob. : 09827075304



के अनुसार बजट से ऑटो सेक्टर को बहुत उम्मीदें थी लेकिन एक भी पूरी नहीं हो सकी। वित्त मंत्री ने बजट में एग्रीकल्चर, इरिगेशन और ग्रामीण विकास सेक्टर को लेकर कई घोषणाएं कीं जिनका दूरगामी असर ऑटो सेक्टर की डिमांड पर हो सकता है। लेकिन यह तब ही संभव है जब अगले तीन से चार माह के दौरान इन सभी घोषणाओं पर प्रभावी अमल हो जाए। इससे खासतौर पर टू व्हीलर, ट्रेक्टर और स्माल सीवी की डिमांड में बढ़ोतरी हो सकेगी। निराशा की बात यह है कि ऑटो

इकोसिस्टम के हिस्से के रूप में ऑटोमोबाइल इंडस्ट्री को कोई सीधा लाभ प्रदान नहीं किया गया।

कॉमर्शियल व्हीकल्स के लिए इन्सेन्टिव बेस्ड स्क्रेपेज पॉलिसी डिमांड बूस्टर साबित हो सकती थी। इसके साथ ही इससे स्वच्छ पर्यावरण और रोड सेफ्टी को भी बढ़ावा मिल सकता था। वैसे, जीएसटी बजट का हिस्सा नहीं है लेकिन यदि ऑटोमोबाइल सेक्टर के लिए जीएसटी दरों में सरलीकरण के संकेत भी दे दिए जाते तो इंडस्ट्री का मनोबल बढ़ सकता था।

दूसरी ओर, एनबीएफसी को लिक्विटी सपोर्ट मिलने से वह ऑटो सेक्टर को कर्ज देने में आगे आ सकेगी। इनकम टैक्स एग्नेस्टी स्कीम से संसाधन के आवंटन में मदद मिलेगी, जिससे ग्रोथ की राह खुल सकेगी। इंफ्रास्ट्रक्चर पर फोकस से हाईवे खासतौर पर कामर्शियल व्हीकल की डिमांड को बढ़ावा मिलेगा। नए टैक्स दायरे का लाभ टू व्हीलर और एंटी लेवल व्हीकल्स को मिलने की उम्मीद है।



## Delhi Market Report BEARINGS

AS ON 06.02.2020

CYLINDRICAL ROLLER BEARINGS			
Size	ABC	FAG	NRB
LO 64	280	350	290
CFM-10	350	430	410
NJ 305 EM	350	-	340-
NJ 2305 EM	600	-	600
NS 1909 S	960	850	-
NS 1909 L	1060	900	-
NU 307 MNW	475	460	-
NU 2209 MNS	540	540	560
NU 309 N	510	500	510
NUP 309 N	620	520	550

Size	ABC	FAG	NRB
NUP 309 EM	700	690	780
NUP 310 EN	660	700	755
NUP 12097	-	890	900
QJ 209	-	515	510
QJ 309	-	550	530
306445[5012]	-	495	-
1888180	-	490	-
1888451	-	490	-
5012 A	-	650	-
5012 B	-	650	-
SC-109			

Size	ABC	FAG	NRB
SC-119			
TSA-55			
3350 Clutch-50		1500	
3460 Clutch-60		1500	
JB 1003			220
509043	158	100	190
JC 8017			650
JC 8018			560
JC 8019			420
JC 8020			1170
JC 8025			760

Size	NRB
KN 20 28 20 POLY	
KW 20 28 20 BRASS	120
KO 42 47 27 ST	130
KN-42 47 27 POLY	90
KO 50 55 30 [80019]ST	110
KN 7025(POLY)25 35 24	160
KW 7025 (BR)25 35 34	170
KS 224 BR [24 36 24]	170
KN 7012 (POLY) 2028	
KO 7012[STEEL]	
KW 7012 (BRASS)2028	130
KS 230 2030(BRASS)	160
KO 56 61 40.2 ST	180
KN 32 52 31 (POLY)	410

Size	NRB
KW 32 52 31 (BRASS)	510
KS 7074 ST [9810]	90
KS 7074 POLY [50749]	75
KW 28 44 24 (BRASS)	190
4*8 BPM ROLLER[115PCS]	95
KN 63.66 (80005)POLY	
KO 63.66 (80005)ST	190
KN 62.1(80006) POLY	
KO 62.1(80006) STEEL	180
KN 7050 (POLY)284824	210
KW 7050 (BRASS)	200
KN 7050 (POLY) 25MM	170
70 76 40.2 ST	260
KK 45 52 36 ST.	190

Size	NRB
KK 62 70 40 ST.	250
KK 72 80 40 ST.	260
KK 75 83 34.8 ST.	280
KK 80 88 40 ST.	300
32 52 25 ST.	
KW 32 52 25(BRASS)	
5*11.5 BPM ROLLER [100 PCS]	
75 100 7.5 TN	220
22 30 15 POLY	
22 30 15 30	140
10 24 3.5 PAISA	80
50 55 36 KO	
42 47 34 KO	

Courtesy By: STATE BEARING 42-42A, P. S. Jain Motor Market, Kashmere Gate, Delhi-110 006 Phone : (O) 011-23934368, 23920702



# JHANSI

beauty in the land  
of imposing edifices

## इतिहास के दर्शन करता है झांसी शहर

यदि इतिहास के दर्शन करने हैं तो झांसी का दर्शन करना चाहिये। झांसी शहर भारतीय स्वतंत्रता संग्राम का वह अटूट हिस्सा है जिसके बिना आजादी की महागाथा अधूरी है। मध्य, पश्चिमी और दक्षिणी भारत के मध्य में स्थित यह जगह चंदेल राजाओं का गढ़ हुआ करता था। तो अगर आप झांसी घूमने का प्लान कर रहे हैं तो इन जगहों की सैर बिल्कुल भी मिस न करें। जिला मुख्यालय झांसी से 28 किलोमीटर की दूरी पर स्थित मध्य प्रदेश के दतिया में राजसत्ता की देवी मां पीताम्बरा व तंत्र साधना की देवी मां धूमावती का मंदिर है। ऐसी मान्यता है कि दस में से दो महाविद्याओं का केन्द्र इसे माना जाता है। इसकी स्थापना 1935 में कराई गई थी। यहां दुनिया के कोने-कोने से लोग तंत्र साधना के लिए आते हैं। मां पीताम्बरा के दर्शन तो हर रोज मिल जाते हैं लेकिन हजारों लोग यहां शनिवार के दिन मां धूमावती के दर्शन के लिए दूर-दूर से आते हैं। लोग इसे एक ऐतिहासिक घटना के संदर्भ में भी याद करते हैं। बताया जाता है कि जब 1962 में चीन ने भारत पर आक्रमण कर दिया था, तब इसे टालने के लिए जवाहर लाल नेहरू को मुख्य यजमान बनाकर 51 कुंडीय यज्ञ का आयोजन यहां किया गया था। यज्ञ के 9वें दिन संयुक्त संघ की ओर से यह संदेश मिल गया था कि चीन ने आक्रमण रोक दिया है और 11 दिन जब पूर्णाहुति दी जा रही थी तब तक चीन की सेना वापस हो गई थी।

मध्य प्रदेश में बुंदेलखंड के निवाड़ी जिले में आने वाले ओरछा को बुंदेलखंड की अयोध्या कहा जाता है। ओरछा में भगवान श्रीराम का करीब 400 वर्ष पूर्व राज्याभिषेक होने के बाद अभी भी यहां पर भगवान राम

को राजा के रूप में माना जाता है, जहां पर रामराजा सरकार को गार्ड ऑफ ऑनर भी दिया जाता है। यह मंदिर झांसी से 16 किलोमीटर की दूरी पर पर्यटकों को अपनी ओर आकर्षित करता है। ओरछा में सिर्फ रामराजा की ही सत्ता चलती है। ओरछा की चारदीवारी के अंदर न तो किसी राजनेता को सलामी दी जाती है और नही कोई मंत्री अथवा अधिकारी अपनी गाड़ी की बत्ती जलाकर आता है। रामराजा को यहां चारों वक्त सशस्त्र बल द्वारा सलामी दी जाती है। मंदिर में यहां पर भगवान श्रीराम को आज भी राजा के रूप में पूजा जाता है।

### बरुआ सागर

यह जगह झांसी से 21 किमी दूर खजुराहो मार्ग पर स्थित है। बरुआ सागर एक ऐतिहासिक स्थान है, यहां 1744 में पेशवा के सैनिकों और बुंदेलों के बीच

युद्ध लड़ा गया था। इस जगह का नाम एक विशाल झील बरुआ सागर ताल के नाम पर है जो ओरछा के राजा उदित सिंह द्वारा नदी पर बांध बनाये जाने के दौरान लगभग 260 साल पहले बना था। बांध की संरचना वास्तुकला और अभियांत्रिकी का एक अनूठा उदाहरण है। उनके द्वारा बनाया गया एक पुराना किला यहां ऊंचाई पर सुंदरता से स्थित है जहां से किला झील और आसपास के परिदृश्य देखते बनते हैं।

रेलमार्ग और हवाई मार्ग द्वारा पहुंचा जा सकता है। निकटतम हवाई अड्डा ग्वालियर है। झांसी की सैर के लिए उपयुक्त समय नवंबर से मार्च के बीच है। इस समय बारिश में भी आप यहां की सैर कर सकते हैं। बारिश में किले और पर्यटक स्थलों की रौनक और खिली नजर आती है। हरियाली बढ़ जाती है और पर्यटक ज्यादा आनंद का अनुभव कर सकते हैं।

**ANK**<sup>®</sup>  
U. J. CROSS

**Specialist In**

All Kind of U.J. Cross Kits  
Prop. Shaft Components  
Steering Cross Assy.  
Wheel Spanners

Since : 1987

**ANKIT AUTO AGENCY**

197, Prem Gali, Punja Sharif, Kashmere Gate, Delhi-110 006

Phone: (O) 011-45784542 Cell : 09999257596

Customer Care : # 8800595494

Email : ankcross@yahoo.co.in

Works: Sector-5, D.S.I.D.C. Industrial Area, Bawana, Delhi-110 042





# Delhi Market Report AS on 06.02.2020

## SPARE PARTS for All Tata Model

PARTICULAR	RATES	PARTICULAR	RATES	PARTICULAR	RATES
Prima Drum Front	12000	Exhaust Brake Unit 709 TC	525	Gear Box Chilam GB-60	250
Drum 1618 LPO Rear	11800	Tapit Cover 1613 Turbo Side Hole	3200	Gear Box Chilam Euro II	550
Drum 4928 HV 10 Hole	4800	Tapit Cover 1613 Turbo Upper Hole	3000	Gear Cover Small GB-60 (Counter Cap)	150
Drum LPO - 1512 Rear	11000	Tapit Cover 1613 Euro III	3600	Gear Cover Big GB-60	250
Engine Mounting Front 2515	410	Oil Pump Assy. TC/1612	1650	Gear Box Chillam GB-75 NM	650
Engine Mounting Rear 2515	410	Oil Pump Assy. 1210	1550	Crank Shaft ACE	2250
Fly Wheel Assy 1613 Tc 159 TH	2500	Oil Pump Assy. 407	1450	Engine Block ACE	3600
Fly Wheel Assy 1613 Tc 127 TH	2500	Oil Pump Assy. 2518 Turbo	1750	Sync. Ring GB-60 Big NT Carbon	1150
Fly Wheel 1613 Turbo 125TH	2200	Con. Rod Assy. TC BS-III	850	Sync. Ring GB-60 Small NT Carbon	1100
Fly Assy 138 Teeth	2300	Con. Rod Assy. 1612 TH Type	850	Brass Pad GB-50	70
Fly Wheel Assy 2518/4018 turbo	2400	Con. Rod Assy. 1612/709	850	Brass Pad GB-60	60
Fly Wheel Assy GB-75	3800	Con. Rod Assy. 407	700	G.B. Cover Upper Half GB-60 Complete	1750
Fly Wheel Assy 1109	3650	A/c Con. Rod Assy. 1612 94mm	250	G.B. Coupling Flang GB-40	400
Fly Wheel Assy 709	3200	A/c Con. Rod Assy. 1210 92mm	250	G.B. Coupling Flang GB-60	650
Fly Wheel Assy 407	3200	A/c Block 70mm	400	Cooling Plate 1613 Turbo	3100
Fly Wheel Assy 207 DI	3600	A/C Block 77 mm	370	Cooling Plate 1109/709	2400
Fly Wheel Ring Tc 138 TH OR 173 TH	450	A/c Block 94mm	400	Cooling Plate 407 Iron	950
Fly Wheel Ring 1613 Tc 159 TH	500	Con. Rod Assy. 709 N/T	850	Cooling Plate TC	1100
Fly Wheel Ring 1613 Tc 127 TH	500	Clutch Fork 1150 TC	850	Oil Cooler 407	1250
Fly Wheel Ring 1613 Turbo 125TH	450	Clutch Fork GB 60	650	G.B. Chillam 75-OM	400
Fly wheel Assy. Sumo	1700	Clutch Fork GB 75	750	Sync. Ring GB 75 (Set 3 Pcs.)	2900
Fly Wheel Ring 146 Teeth	500	A/C Block 77 N/T	450	Fly Wheel Assy. ACE Diesel	1250
Fly Wheel RING 2518/4018 Turbo	500	Valve Tappet 1612	60	Gear Box Housing 75 Set	11000
Fly Wheel Ring 407	450	Pressure Plate Tawa GB 75	2000	Crown Pinion 8x39 ACE	1500
Fly Wheel Housing 2515 TC	4800	Press. Plate Tawa Complete GB-50/60	1900	Crown Pinion 36x7	1850
Fly Wheel Housing 2515 Turbo	4800	Gear Box Top Cover GB-40 Truck	1200	Crown Pinion 9x40 ACE CNG	2400
Fly Wheel Housing 1613 TC	6500	Gear Box Top Cover GB-40 Bus	1300	Axle Gear Kit ACE	950
Clutch Housing GB-75	8000	Gear Box Top Cover 1510 Lw. Eng.	1400	Shiftar Sleeve ACE	250
Clutch Housing 3516 TC GB60	3600	Gear Box Housing GB 60 Set	11200	Hsg. Block 2763 Kross	850
Clutch Housing 2515 TC GB50	3600	Gear Box Top Cover 1510 U/H Cp.	1650	Fan Belt Indica/Santro Genuine	40
Clutch Housing 1613 TC GB40	2400	P.T.O. Housing Set of 2pcs.	2800	Rotar Dise ACE	300
Clutch Housing 1613 Turbo 330Dia	4800	Speedometer Cover GB-40 Close	650	Drum ACE	375
Clutch Housing 1109 Bs III	4500	Speedometer Cover GB-40 Open	650	Fly Wheel Assy. ACE CNG	1700
Clutch Housing 1150	5500	Speedometer Cover GB-60 Alum.	425	Circlip Kit GB-60, GB-75	150
Exhaust Manifold 2515 TC	1500	U.J. Cross RSB 2515	1500	Sync. Kit GB-60	275
Exhaust Manifold 1613 Turbo 3774	1800	Front Spindle 1312/2515	4200	Sync. Kit GB-75	290
Exhaust Manifold 4018 (0881)	2400	Gear Box Chilam GB-40	550	Gasket Valve Cover with Isolator GB-60	140
Exhaust Brake Unit 2515 TC	550	Gear Box Chilam GB-50	550		

Packing & Forwarding/Freight/Sales Tax (as applicable) etc. will be Charged Extra.

# BALWANT MOTORS

2817/11, Gurunanak Auto Market, Kashmere Gate, Delhi-110 006 Tel. : (O) 23920159 Telefax : 011-23931485 (R) 27383014  
Mobile : 9818793593, 9891571757, 9999755745 E-mail : balwantmotors@yahoo.com

## A House of TATA Spare Parts

### Specialities In :

Brake Drums, Strg. Cross, U. J. Cross Assy., A/c Con. Rod,  
A/c Sleeve, Axle Shaft, Fly Wheel Assy. & Other Items are Available  
For All Models Tata Sumo, ACE, 407, 608, 609, 709, 1312, 1612, 1616, 2515, Prima-1150



# ग्लोबल ऑटो इंक पर फिर बम की तरह फटेगा ताकाता एअरबैग?

बड़े मुश्किल दौर से गुजर रही ग्लोबल ऑटो इंडस्ट्री के सामने ताकाता एअरबैग का एक और भी बड़ा दानव खड़ा होता दिखाई दे रहा है, क्योंकि अमेरिकी ट्रेफिक सेफ्टी रेगुलेटर एनएचटीएसए ताकाता एअरबैग के एक बड़े बैच की सेफ्टी जांच कर रहा है। रिपोर्ट्स में कहा गया है कि एल्युमिनियम नाइट्रेट एक्सप्लोसिव वाले इन्फ्लेटर से लैस इन एअरबैग के फटने और पहले की तरह मेटल पीस उड़ने का खतरा है।

ताकाता एअरबैग के बेकाबू फटने और उससे मेटल पीस उड़ने से पिछले सालों में दर्जनों लोगों की मौत हो चुकी है और अमेरिका, यूरोप, जापान और कोरिया की कार कम्पनियों को करोड़ों गाड़ियों को रीकॉल करना पड़ा था। यह मामला इतना बड़ा हुआ कि एअरबैग बनाने वाली दुनिया की दिग्गज कम्पनी को दिवाला घोषित करना पड़ गया। जहां तक ताजा मामले का सवाल है तो अंदाजा लगाया जा रहा है कि यदि एनएचटीएसए ने ताकाता एअरबैग के रीकॉल का

आदेश दिया तो अमूमन 10 करोड़ गाड़ियां डीलरशिप पर रिपेयर के लिये वापस बुलानी पड़ेंगी।

पिछले मामले में जापान की एअरबैग बनाने वाली कम्पनी ने धोखाधड़ी की बात स्वीकार करते हुये अकेले अमेरिका में 1 अरब डॉलर में समझौता किया था। यदि इस बार भी एनएचटीएसए कम्पनी के इन्फ्लेटर के सुरक्षित होने पर सवाल खड़े कर देता है तो कार कम्पनियों पर अरबों डॉलर का अनचाहा बोझ पड़ेगा।

हो यह भी सकता है कि एनएचटीएसए ताकाता एअरबैग के रीकॉल के साथ ही कम्पनी को इस



डिजाइन वाले एअरबैग को ही फेज़आउट करने को कह दे। ताकाता इस तरह के एअरबैग 2008 से बना रही है। चूंकि ताकाता दिवालिया हो चुकी है ऐसे में यदि रीकॉल का आदेश आता है तो इसका पूरा खर्च ऑटो कम्पनियों को उठाना पड़ेगा।



Quality is not an act, it is a habit

Required  
Distributor For  
Madhya Pradesh  
&  
Jharkhand

An ISO 9001:2015 Certified  
Company

Manufacturer &  
Exporter of  
AUTOMOBILE PIPES  
& COMPONENTS

For TATA, Leyland & AMW

**Narang Fluid Transmission Products**  
Total Solution of Fluid Transmission Products



G1-66 RIICO Industrial Estate, Chaupanki  
Bhiwadi-301 019 (Raj.) ✉ pipes&hoses@gmail.com



1350-C, Nicholson Road, Kashmere Gate, Delhi-110 006

✉ narangpipes@gmail.com 🌐 www.narangpipes.in

JAS-ANZ



SMR is accredited  
by JAS-ANZ  
Certificate No.  
1701QM76



Contact For Sales Enquiries Mr. Rishi Narang 📞 08860573103, 09968490954



जिसके पास उद्देश्य एवं ऊर्जा दोनों हो,  
वही सफल हो सकता है।

हेल्थ-केयर

Delhi Market Report As On 06.01.2020

**MSL**

# MSL CLUTCH & COMPONENTS



PART NO.	ITEM DESCRIPTION	RATES	PART NO.	ITEM DESCRIPTION	RATES
3510124	1610 REAR PROP SHAFT ASSY	10098	3528912	STUB YOKE TATA 1312/1510/1612	807
3510125	1610 REAR PROP SHAFT ASSY	10166	3540019	1650 SLIP SHAFT	3276
3510126	1610 REAR PROP SHAFT ASSY	10032	3540119	1610 SLIP STUB SHAFT	1820
3510127	1610 REAR PROP SHAFT ASSY	10427	3540901	SLIP STUB SHAFT- 85 MM SLIP	1356
3510128	1610 REAR PROP SHAFT ASSY	10512	3540902	SLIP STUB SHAFT- 95 MM SLIP	1356
3510129	1610 REAR PROP SHAFT ASSY	10352	3540905	SLIP STUB SHAFT1610- 120 MM SLIP	1685
3510130	1610 REAR PROP SHAFT ASSY	10555	3540906	SLIP STUB SHAFT	1558
3510333	PROPELLER SHAFT ASSY	11670	3540907	1610 SLIP STUB SHAFT120 MMSLIP	1653
3510380	1610 PROP SHAFT ASSEMBLY	11325	3540909	INTERAXLE SLIP STUB SHAFT(160 MM SLIP)	1458
3510438	1650 FRONT PROP.SHAFT ASSY	10958	3540910	1650 SLIP STUB SHAFT 120 MM SLIP	1558
3510440	1650 PROP SHAFT ASSY KIT	27829	3540916	SLIP SHAFT	2256
3510493	1650 PROP. SHAFT ASSY	16876	3540917	SLIP SHAFT	1847
3520101	SLEEVE YOKE ASSY	2096	3540925	SLIP STUB SHAFT 120mm SLIP	1505
3520104	1650 SLEEVE YOKE SUB ASSTY(85 MM SLIP)	1624	3540942	1650/SLIP STUB SHAFT	1385
3520105	1610 SLEEVE YOKE SUB ASSY(120 MM SLIP)	2243	3554910	1650(34INV.) MID SHIP STUB SHAFT	1166
3520124	1650 COMP.FL. & FLINGER S.A.	1403	3554911	MIDSHIP SHAFT 97MM DIA	986
3520140	1650 SUB ASSY	3237	3582910	1610 YOKE SHAFT	2881
3520143	YOKE SHAFT TUBE COVER SEAL SUB ASSY 1650	3849	3601901	COMPANION FLANGE	1529
3520201	SLV YOKE S.A	2144	3602003	FLANGE YOKE - OD DIA 150 - SERRETED	1766
3520202	SLV YOKE S.A	2290	3602007	1710 FLANGE YOKE- SERRATED - OD DIA 180	1607
3520203	1650(M) SLEEVE YOKE SUB ASSY(120 SLIP)	1696	3602014	FLANGE YOKE SERRATED	1298
3520204	SLV YOKE S.A	1671	3602016	1700 FLANGE YOKE	1674
3520206	1650(M) SLEEVE YOKE SUB ASSY	1871	3603005	1710 SLEEVE YOKE	1609
3520213	SLV YOKE S.A	2639	3603006	SLEEVE YOKE TATA COMMON TO LEYLAND	3216
3520216	SLV YOKE S.A	2715	3610085	1710- PROP SHAFT ASSY FOR ECEL	19050
3520223	1650 SLEEVE YOKE SUB ASSY WITH DUST CAP	2522	3610145	PROP. SHAFT ASSY. REAR 1710	26213
3520225	1650 SLEEVE YOKE SUB ASSY	2552	3610207	2040 PROP SHAFT ASSY	17670
3520301	SLIP JOINT ASSYFOR 1610 PROP SHAFT	3764	3620115	YOKE AND TUBE COVER SUB ASSY 2040	4105
3520401	SLIP JOINT ASSY WITH SSS	5224	3620119	Yoke & Teeth for 2040	7433
3520451	1610 SLEEVE YOKE KIT WITH SSS	4046	3620206	SLEEVE YOKE SUB ASSY	3229
3520452	SLEEVE YOKE & SSS KIT85 MM SLIP	3932	3620454	2040 YOKE AND TEETH ASSY	7102
3520453	SLEEVE YOKE & SLIP STUB SHAFKIT (95 MM SLIP)	4046	3620805	1710 MID SHIP FLINGER ASSY	1526
3520454	1610SLIP STUB SHAFT&SLEEVE YOKE ASSY SLIP	3695	3628901	STUB BALL YOKE	1706
3520455	1650(M)YOKE & TEETH- 120 MM SLIP	3074	3628902	TUBE YOKE (STUB YOKE)	1121
3520456	1650(M)YOKE & TEETH- 85 MM SLIP	3201	3640019	SLIP STUB SHAFT	2267
3520457	1650(M) YOKE & TEETH- 120 SLIPFOR	2882	3640021	SLIP STUB SHAFT 110MM SLIP	1505
3520461	1650 160 SLIP	4815	3640022	SLIP STUB SHAFT TATA	2905
3520468	YOKE & TEETH FOR TATA 1312/1510/1612	2745	3654908	MIDSHIP STUB SHAFT	1407
3520469	1650 YOKE AND TEETH SUB ASSY	5619	3720501	2045- UJ KIT SUB ASSY	2708
3520471	SPECIAL KIT 70 MM SLIP SHAFT & 2 UJ KITS)	5888	332000019	TUBULAR SUB ASSY FOR 3310852	2202
3520472	SPECIAL KIT 85 MM SLIP	5888	332000020	TUBULAR SUB ASSY FOR 3310853	2243
3520473	SPECIAL KIT 95 MM SLIP	5888	332000021	TUBULAR SUB ASSY FOR 3310854	2487
3520477	1650(M) SPECIAL KIT- 120 MM TUBE	5364	332000022	TUBULAR SUB ASSY FOR 3310855	2916
3520504	1610 BEST UJ KIT	1122	332000023	TUBULAR SUB ASSY FOR 3310856	2689
3520517	1650 LFL UJ Kit	1328	332000024	TUBULAR SUB ASSY FOR 3310857	2679
3520520	1650 U.J.KIT - GREASABLE- COLD FORGED UJX	1558	332000025	TUBULAR SUB ASSY FOR 3310858	2503
3520523	1650 UJ KIT HTS	1629	332000026	TUBULAR SUB ASSY FOR 3310859	2771
3520803	1650 MIDSHIP FLINGER ASSY	1359	332010003	SLEEVE YOKE SUB ASSY 1480 Sr	968
3520804	1650 MID SHIP FLINGER ASSY	1176	352045003	SLEEVEYOKE TUBE COVER AND SLIP SHAFT SUB ASSY 1650	6458
3520807	1650 MIDSHIP & FLINGER SUB ASSY	965	3120481M	1130 CONTESSA CENTER BEARING KIT FOR SPARES	956
3528901	1610 STUB YOKE	1344	3202045P	1310- FLANGE YOKE	703
3528903	1650(M) STUB YOKE(DIA 4 INCHESX3.41)	1083	3202910M	FLANGE YOKE	419
3528904	1650(M)STUB YOKE- 4"X2.41 TUBE	1085		(Continue in Next Edition)	

Courtesy By : SHEEL AUTO PARTS 9, Guru Nanak Auto Market, Kashmere Gate, Delhi-6 Ph.: 011-23936543, 23928691



न्यूनतम जुर्माना 500 की जगह 200 रु. राजस्थान होगा सबसे कम जुर्माना वाला राज्य

# संशोधित मोटर व्हीकल एक्ट के नए जुर्मानों को विधि से मंजूरी, सीएम से चर्चा के बाद होंगे लागू



पांच महीने से अटके संशोधित मोटर व्हीकल एक्ट को प्रदेश सरकार अब जल्द लागू करने की तैयारी कर रही है। कम किए गए जुर्माने को विधि विभाग ने मंजूरी दे दी है। अब सीएम और परिवहन मंत्री से मंजूरी मिलने के बाद परिवहन विभाग की तरफ से नोटिफिकेशन जारी होगा। संभवतः 15 फरवरी तक एक्ट लागू हो जाएगा। परिवहन मंत्री प्रताप खाचरियावास ने कहा कि केंद्र के नए एक्ट में जुर्माना बहुत अधिक था। राजस्थान सबसे कम जुर्माना लगाने वाला राज्य होगा।

मोबाइल पर बात करते हुए वाहन चलाने पर 1000 रुपए जुर्माने का प्रावधान

## केन्द्र की जुर्माना राशि

## सामान्य अपराध

## राज्य सरकार ने घटाई

रु.500		अब दुपहिया के लिए 200, तिपहिया के लिए रु.300, कार के लिए रु.500
रु.1000 से रु.2000	तेज गति से कार चलाने पर	अब रु.1000
रु.2000 से रु.4000	तेज गति से मध्यम और भारी वाहन चलाने पर	अब रु.3000
रु.1000 से रु.5000	मोबाइल पर बात करते हुए वाहन चलाना	अब रु.1000
रु.10000 जुर्माना, 3 माह के लिए लाइसेंस निलंबन	बिना प्रदूषण प्रमाण पत्र के वाहन चलाने	अब रु. दुपहिया-तिपहिया- रु.500, कार-रु.1000 टैक्सी- रु.1500, भारी वाहन-रु.2000
रु.10000	मानकों के अनुरूप रिफ्लेक्टर नहीं लगाने पर	अब तिपहिया रु.2000, कार रु.3000, भारी वाहन रु.5000
रु.2000 से रु.5000	बिना पंजीयन या फिटनेस के वाहन चलाना	अब रु.2000
रु.500	कॉन्ट्रैक्ट कैरिज बस में यात्री को नहीं बिठाने पर चालक पर जुर्माना	अब रु.200
रु.2000	चालक द्वारा अवरोध पैदा करना	अब रु.1000
रु.10000	परिचालक द्वारा नियम तोड़ना	अब रु.1000 से रु.2500



## ये जुर्माना राशि चाह कर भी कम नहीं कर सकती सरकार

लाइसेंस निरस्त होने के बाद भी वाहन चलाने पर केन्द्र ने 10 हजार रुपए जुर्माना रखा था, राज्य सरकार इसमें कम करना चाहती थी, लेकिन अधिकार नहीं होने के चलते राज्य सरकार ने इसे 10 हजार ही रखा है।

बिना लाइसेंस वाहन चलाने के अपराधों पर केन्द्र ने 5000 रुपए जुर्माना रखा था। प्रदेश सरकार 2 हजार करना चाहती थी, लेकिन अब 5 हजार रहेगा।

- बिना सीट बेल्ट लगाए कार चलाने पर रु. 1000 जुर्माना रहेगा।
- 14 साल से छोटे बच्चे को बिना सेफ्टी बेल्ट बिठाने पर 1000 जुर्माना।
- दुपहिया पर 2 से ज्यादा बैठने पर 1000 प्रति अतिरिक्त व्यक्ति
- दुपहिया पर हैलमेट नहीं लगाने पर 1000 रुपए जुर्माना
- एम्बुलेंस, अग्निशमन वाहन को रास्ता न देने पर 10000 जुर्माना
- प्रतिबंधित क्षेत्र में बेवजह हॉर्न बजाने पर 1000 रुपए जुर्माना
- साइलेंसर के अलावा दूसरे जगह से धुआं निकलने पर 1000 जुर्माना
- बिना बीमा वाहन चलाने पर दुपहिया के लिए 2000 रुपए, कार के लिए के लिए 4000 जुर्माना

## ये जुर्माना अच्छी पहल, एक्ट में लागू होंगे

डीलर ने वाहन बेचने में गड़बड़ी की तो प्रति वाहन 1 लाख रु. जुर्माना। अनाधिकृत सुरक्षा उपकरण बेचने पर भी इतना ही जुर्माना। रिसिंग करने पर 5000 रु., बिना पंजीयन बस या ट्रक चलाने पर 5000 रु. परमिट शर्तों का उल्लंघन करने पर 10 हजार, ओवरलोड पर 20 हजार रु. व प्रति टन 2000 रुपए जुर्माना, वाहन ऑफ लोड करने का चार्ज अलग से लगेगा। वाहन की डायमेशन से बाहर सामान ले जाने पर 20 हजार रु. व क्षमता से अधिक सवारी बिठाने पर 200 रु. प्रति यात्री जुर्माना।



# Delhi Market Report

## TRACTOR ENGINE PARTS

As on 06.02.2020

MODEL		IPL	MAHLA	USHA	MPR	EVL	KAR	CRAWL SHAPE
		PISTONS			VALVES			
FORD - 3600	STD	1887	RCP 3100	2750	2650			
FORD - 3600	003		SHM2900			880	920	4800
FORD - 3600	005					880	920	
FORD - 3600	010					890	920	
FORD - 3600	015					900	950	
FORD - 3600	020		RCP3100	RCP3050	2850		975	
FORD - 3600	025		SHM2900				975	
FORD - 3600	030					900	990	
FORD - 3600	040						980	
FORD - 3600	050						990	
FORD - 3610, 3620	STD		4850	3650	3100		620	
ESCORTS - 345			4000		2550	490	490	
ESCORTS - 335			2250	2200	2080	360	370	4400
ESCORTS - 335 DI			2250	2150	2080	650	660	4400
ESCORTS - 340			4450		3850		1180	
ESCORTS - 325 DI			3100				665	
ESCORTS - 430			3175				1140	3500
ZETOR - 2511		960	1800	1750	1750	330	350	3250
ZETOR - 2522 DI			2375	2250	1600		790	3250
ZETOR - 5911				3450	3200	910	980	5800
ZETOR - 735 FE		2650	3400	3500	3050		980	5000
H - 50					3400		850	
SWARAJ 735 (ESCORTS 37)			3350	3550	3100	585	685	
SARTAJ R.B.V.		1000	1050	1190	850		375	2650
KIRLOSKAR DOUTZE						790		
KIRLOSKAR RB 001 (JCB)			1250				710	
EICHER						198	220	2325
EICHER SONA				2100			470	3400
EICHER DI				1160			400	
EICHER NC			1080	1160	1235		575	
EICHER		920	1080	1160	1235			
D - 575 (STD)		1900	2080	2325	1975	760	790	2550
B - 275 (O/S)		2200	2120	2250		615	690	2550
MASSY FORGUN 1035 (STD)		1700	1750	1875	1500	355	380	3400
12155 IPL		2150	2050	2115			350 <sub>(P3P1)</sub>	3400
12170 IPL		1650						
12254 IPL								
12236 IPL		2775	2700					
12193 IPL		2775						
11293 IPL		2100						
11228 IPL		2400						
12237 IPL		2750						
11258 DI 575		2150			2000			

Courtesy By : SETHI AGENCIES 3682/19, First Floor, Shabi Market, Mori Gate, Delhi-6 Ph.: (O) 23935586, 41464019 (M) 9810651022 (R) 27604232

# इकोनॉमी को डिसरप्ट करने लगी है इलेक्ट्रिक

जर्मनी का एक अंदरूनी इलाका है ओहरिजेन। इसे जर्मनी की सबसे बड़ी इंडस्ट्री...ऑटो इंडस्ट्री का गढ़ माना जाता है और देश की शान भी। शहर में घूमकर देखने से अहसास हो जाता है कि अभी तक ...सब चंगा सी...। यहां बेरोजगारी सिर्फ 2.3 प्रतिशत है। रेस्त्रां, हॉस्पिटल, गार्डन और बच्चों के स्कूलों में खूब चहलपहल रहती है। टेक्स कलेक्शन बढ़ रहा है और स्थानीय सरकार नया हॉस्पिटल और नया स्कूल बना रही है।

लेकिन ओहरिजेन के पड़ोस में देखें तो लगता है कि जैसे आर्थिक विकास का ज्वार उतर रहा है और पीछे कचरा छोड़ता जा रहा है। यहां एअरफिल्टर बनाने वाली फेक्टरी बंद हो रही है और 240 मजदूर बेरोजगार हो जायेंगे। यह फेक्टरी दुनिया की दिग्गज कम्पनी माहले का है जो बदलाव की उस सुनामी की चपेट में है जो ऑटो इंडस्ट्री की एक सदी पुरानी चूल हिला रही है।

2019 के कार सेल्स का ग्लोबल डेटा आने में अभी कुछ दिन लगेंगे लेकिन तय मान लीजिये कि अमूमन 5 प्रतिशत का डेफिसिट रहेगा। दूसरी ओर ऑटो और कम्पोनेंट कम्पनियों ने नई टेक्नोलॉजी जैसे इलेक्ट्रिक और ऑटोनोमस पर अरबों डॉलर लगा रही हैं। पिछले महिनों में फोक्सैगन और डेम्लर के साथ ही कॉन्टिनेंटल व बॉश जैसी दिग्गज कम्पनियों ने हजारों नौकरियों पर कैंची चलाने की बात कही है। भारत में भी बॉश ने कहा है कि ऑटो सेल्स में आ रही कमी और कंज्यूमर की पसंद व टेक्नोलॉजी के बदलाव के चलते वो हजारों जॉब्स खत्म करेगी। कुछ अप्रुप रिपोर्ट्स कहती हैं कि भारत में ऑटो कम्पनियों ने 3.5 लाख कर्मचारियों को काम से हटा दिया है। यूनिवर्सिटी ऑफ़ डुइसबर्ग-एसेन के प्रॉफेसर फर्डिनेंड ड्यूडनहोफर के अनुसार 2019 और 2020 में जर्मनी में ऑटोमोबाइल प्रॉडक्शन 22 साल का लो रहेगा। बात सिर्फ जर्मनी की ही नहीं है। अमेरिका में जनरल मोटर्स में वेतन समझौता नहीं हो पाने के कारण यूनाइटेड ऑटोमोबाइल वर्कर्स की हड़ताल 40 दिन तक खिंच गई थी क्योंकि जीएम अपनी प्रॉडक्ट टेक्नोलॉजी बदल रही है और इसके लिये उसे स्टाफिंग में फ्रीहैंड चाहिये था।

माहले के सीईओ यॉर्ग स्ट्रेटमान कहते हैं कि... फोर माहले -एंड फोर द इंडस्ट्री एज अ होल-द टेक्नोलॉजिकल ट्रांसफॉर्मेशन इज अ मॉन्यूमेंटल टास्क...। यानी तकनीकी जिस तरह से बदल रही वो एक ऐतिहासिक चुनौती बन खड़ी हुई है। लागत घटाना और कड़े फैसले लेना मजबूरी बन गया है। 18.3 करोड़ की आबादी वाले जर्मनी में करीब 8.35 लाख लोग यानी 1 प्रतिशत की रोजी ऑटो इंडस्ट्री से चलती है।

बात सिर्फ जॉब की नहीं है बल्कि जिस तरह से ईवी की धमक बढ़ रही है उससे जर्मनी जैसे ऑटो दिग्गजों का रौब भी घट रहा है। टेस्ला इस बात को साबित

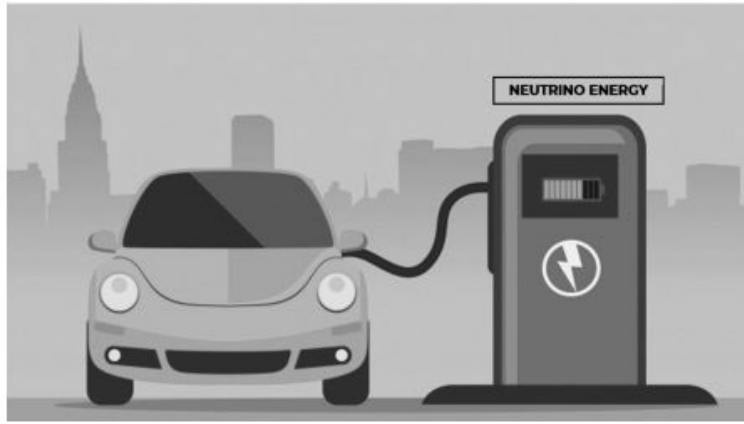

कर चुकी है। टेस्ला ने जर्मनी के बर्लिन में यूरोप में अपना पहला इलेक्ट्रिक कार प्लांट लगाया है। भले ही करीब 8 करोड़ यूनिट्स की पैसेंजर वेहीकल इंडस्ट्री में इलेक्ट्रिक कारों का हिस्सा मामूली ही हो लेकिन इनकी सेल्स तेजी से बढ़ रही है।

मार्केट रिसर्च फर्म जाटो डायनामिक्स के डेटा के अनुसार अक्टूबर में यूरोप में इलेक्ट्रिफाइड

यानी इलेक्ट्रिक और हाइब्रिड कारों का हिस्सा 10 प्रतिशत के करीब रहा। वहीं एलएमसी ऑटोमोटिव का डेटा कहता है कि अमेरिका में इलेक्ट्रिफाइड कारों का मार्केट शेयर 4 प्रतिशत के करीब है। अक्टूबर में यूरोप में इन कारों की सेल्स में 40

शेष @ पेज 36



**A NAME IN QUALITY AUTO PARTS**





**Manufacturer of  
PROPELLER SHAFTS  
COMPONENTS  
FOR JEEP, TATA ACE  
& AMBASSADOR**



**PRECISION ENGG. WORKS**

Kanganwal Road, Industrial Area-C, Jaspal Banger  
Ludhiana-141 122 (Punjab)

Phone: (Off.) 0161-2511421 Mobile : 09814101972, 09464661872  
E-mail : pew.ludhiana@gmail.com Website : www.precisionengg.com



समझौते का अर्थ यही नहीं है कि आप गलत हैं और दूसरा सही है।  
इसका तो अर्थ यह है कि आप संबंधों को कितना महत्व देते हैं।

## पढ़ें इकोनॉमी को... @ पेज 35

प्रतिशत का जम्प दर्ज किया गया। यदि यह ट्रेंड रफ्तार पकड़ता है तो उन कम्पनियों के लिये बड़ी मुश्किल हो जायेगी जो पेट्रोल/डीजल की गाड़ियों के लिये कम्पोनेंट बनाती और सप्लाय करती हैं।

जर्मन एसोसियेशन ऑफ द ऑटोमोटिव इंडस्ट्री के प्रेसिडेंट बरनार्ड मैटीस के अनुसार कम कम्पोनेंट और आसानी से बन सकने वाले इलेक्ट्रिक वेहीकल्स की ओर हवा बह रही है। यानी साफ है कि नौकरियां घटेंगी। यदि ईवी की ओर यह शिफ्ट जारी रहता तो अकेले जर्मनी में 70 हजार जॉब्स जा सकते हैं। यदि ऐसा होता है तो उस ओहरिजेन कस्बे की इकोनॉमी पर भी असर दिखेगा जो ऑटो इंडस्ट्री के सप्लायर बेस के रूप में काम करती है। इस कस्बे के 40 किलोमीटर के दायरे में ऑडी, पोर्शा और डेम्लर के प्लांट हैं।

अब यदि कार कम्पनियां सेल्स बढ़ाने में कामयाब नहीं हो पाती हैं तो वो पार्ट्स की खरीद घटायेंगी जिसका असर वेंडर कम्पनियों पर पड़ेगा। जो

जॉब्स और लोकल इकोनॉमी में मायूसी के रूप में नजर आयेगा। वेंडर और ओईएम बहुत सा काम कॉन्ट्रैक्ट पर देती हैं लेकिन जब दबाव का समय आयेगा तो लागत घटाने के लिये खुद करने लगेंगी। जिससे कॉन्ट्रैक्टर के यहां जॉब्स घटेंगे। ओहरिजेन के इलाके में मजदूरों की यूनियन आईजी मेटाल के रुडिगर ब्रेसियन के अनुसार ऑटो इंडस्ट्री में उतार-चढ़ाव आने से जितनी नौकरियां जा रही हैं वो उम्मीद से ज्यादा हैं। कम्पनियां गुपचुप तरीके से टेम्परेरी कर्मचारियों के कॉन्ट्रैक्ट खत्म कर रही हैं।

यदि ऑटो प्लांट बंद होता है तो उन कम्पनियों पर भी असर पड़ता है तो ऐसे प्लांट खड़ा करती हैं और उनमें इक्विपमेंट व मशीन लगाती हैं।

मंदी की मार से जर्मनी 2019 में बड़ी मुश्किल से बच पाया है लेकिन 2018 की शुरुआत से ही देश में फैक्टरियों का आउटपुट घट रहा है। फिर अमेरिका-यूरोप के बीच चल रहे ट्रेडवॉर ने भी मिडल साइज की कम्पनियों की कमर तोड़ रखी है।



हालांकि ऑटो टेक्नोलॉजी में आ रहे बदलाव से उन कम्पनियों का फायदा मिल सकता है जिनके पास इलेक्ट्रिक मोटर और बैटरी में महारथ है। फिर भी इंजन और गियरबॉक्स में लगने वाले हजारों कम्पोनेंट जब पार्ट बिन से डिलीट होंगे तो असर किसी पर तो होगा ही।

जर्मन ऑटो कम्पनियों के मन में डर यह है कि एक सदी पुराने सिस्टम को बदलने में भी एक-दो दशक लग जायेंगे ऐसे में कहीं टेस्ला जैसी लीन और स्मार्ट कम्पनियों से पिछड़ न जायें।



## Delhi Market Report TRACTOR ENGINE PARTS

As on 06.02.2020

MODEL		STD	10	20	30	40	STD	10	20	40	IPL	MPR
GOETZE PLANE & DCES						USHA			IPL	MPR		
FORD - 3600	Dces	1150		1150	1150		1070				700	760
FORD - 3610, 3620	Dces	1510										
ESCORTS - 345	Dces	1100	850				1020					
ESCORTS - 335	Dces	635	630				570					580
ESCORTS - 335 DI	Dces	635										
ESCORTS - 340	Dces	1140										
ESCORTS - 325 DI	Dces	700										
ESCORTS - 430	Dces	1070										
ZETOR - 2511	Dces	750	600			430	700	650				
ZETOR - 2522	Dces	850	780				850					
ZETOR - 5911 Shakti	Dces	940					870	850				
ZETOR - 735 FE	Dces	1180					1200			625		
H - 50	Dces	800	590									
SWARAJ 735 (E. 37)	Dces	1300	1180				1240			800	715	950
SARTAJ R.B.V.	Dces	450	330				460		220	350	265	
KIRLOSKAR DOUTZE	Dces	1120										
KIR. RB 001 (JCB)	Dces	450	330						290			
EICHER SONA	Dces	570					470					
EICHER DI	Dces	425	390	390		420	410					300
EICHER NC	Dces	425	(Shakti)						275			300
B - 275 (STD)	Dces	820	780				880	660		750		680
B - 275 (O/S)	Dces										920	980
MAHINDRA DI	6192								DVM			
	Dces	1260	980	1250			1120	1250	2050	1050	1050	1140
M/F 1035 (STD)	Dces	680	510		460		700	5572		660	660	

Courtesy By : SETHI AGENCIES 3682/19, First Floor, Shabi Market, Mori Gate, Delhi-6 Ph.: (O) 23935586, 41464019 (M) 9810651022 (R) 27604232

*We not only maintain the highest industrial standards but also make sure we push our limits to serve the Value product to OEMs & other Markets.....*



BEST STEEL FOR BEST SPRINGS

Spring Leaf Processing & Heat Treatment

ACCURACY FROM CONTROLLED PROCESSES

Shot Peening, Assembly & Painting Lines

SPRINGS FOR LONG LIFE CYCLE

Inspection & Testing Facilities

TRUST OF CUSTOMERS



A prestigious venture of Sharda Group for manufacturing of Conventional & parabolic Leaf Springs. We make superior quality spring products with complete range under one roof. We have complete manufacturing and testing facilities for 36000 MTPA quality products.

## Sharda Auto Industries Ltd.

### Corporate Office

7th Floor, Da Rock, 230, Hill Road, Shivaji Nagar  
Nagpur-440 010 (Maharashtra)  
Mobile : +91-7028033416

### Regd. Office & Works

E-11, MIDC Industrial Area, Butibori, Nagpur-441 122  
Email : sail.mrktg@gmail.com Vist us at : www.shardaauto.in



# Fluently we care

of your Two & Three Wheelers, Gear Box, Light & Heavy Commercial Vehicles, Passengers Cars, Diesel Engine, Tractors, Combines, Thrashers & other Agricultural Equipments, Heavy Earthmoving Equipments, Jeeps Matadors, Steel Plants and rolling Mills, Cement & Thermal Plants, Heavy Industries, Paper Mills, Electric Motors, Pumps Fans & Exhaust Fans etc.



**ARB**<sup>®</sup>  
**BEARINGS**

a affluent experience

#### ARB BEARINGS LIMITED

📍 H-22, Udyog Nagar, New Delhi-110041, INDIA

☎ 91-11-25471255, 25471274

📞 91-11-25475455

✉ sales@arb-bearings.com, marketing@arb-bearings.com

🌐 www.arb-bearings.com

# BIR<sup>®</sup>

AN ISO 9001:2015 CERTIFIED CO.

expect more ? | think BIR

## O.E. Quality Automotive Rubber Components



Load Cushions



Torque Bushes



Center Bearings



Engine Mount



Rubber Bushes



Lifter Bush Kit



Dealers/Distributors  
Enquires Invited For  
Southern India

Authorised Distributor For Rajasthan

**KUMAR ENTERPRISES**

B-XI 31 & 32, Automobile Nagar, Jaipur-302 003 (Rajasthan)

Ph. : (O) 0141-2640940, 3240145

E-mail : kumarenterprises.unik@gmail.com

**KOHLI RUBBER MOULDS (INDIA)**

Plot No. 35, Phase-V, Sector-53, HSIIDC, Kundli, Distt. Sonapat-131028 (Haryana)

Mobile : 9818097511, 9910421140

Email : kohlimounts@gmail.com Website : www.kohlibrubtech.com



The Most Trusted Brand



**AKAR**  
ISO/TS 16949 CERTIFIED COMPANY  
The Ultimate Grip



OEM Supplier to :



Product Range :

- TATA • Leyland • M & M • Eicher • AMW
- Man • Volvo • Maruti • Swaraj Mazda



OEM Supplier to :



Manufactured By :

**AKAR Auto Industries Ltd.**

Gut No. 24-25, Chitengaon, Paithan Road  
Aurangabad (Maharashtra)  
Phone : +91-2431-661999, 91+240-6647200  
Fax : +91-240-2554640 Email : sales@akartoolsltd.com  
Visit us at : www.akartoolsltd.com

Any Inquiry Please Contact Mr. M. K. Verma # 91-9096080387





# A HOUSE OF AUTO ELECTRICAL PARTS & LIGHT ACCESSORIES For All Vehicles



No.1 in Horns



Excellence in Lighting

BULBS



Auto Electrical Equipments



HORNS



Switches



Lamps



Switches Eganicition



Auto Electrical Parts



Side Mirrор



Automobile Wires And Cables



Meters



Lucas-TVS



Self Housing



Auto Electrical Switches



Self Carbon



Horns

PLASMA  
Bulbs



Lighting



Lighting Accessories



FIELD COILS



Auto Switches



Relay



Electrical Equipments



Side Door Mirror



AUTO ELECTRICAL EQUIPMENTS



AUTO ELECTRICAL PARTS



Accessories



ORIGINAL BY KNY



HORN

You Will Come Back & GET MORE...

Authorised Distributors & Stockist



# MODI SALES

B-55, Transport Nagar, Jaipur-302003 Phone : 0141-2642049  
Mobile : 99288-38146, 94142-28146 E-mail : sushilmodi60@gmail.com

**Manufacturing  
Relationship  
Distributing  
Quality**

**एल-चिको**  
**EL-CHICO**  
**CLUTCH SYSTEM**

An IATF-16949:2016  
Certified Co.

- TATA
- LEYLAND
- AMW
- EICHER
- FORCE
- MAHINDRA
- ESCORT
- JOHN DEERE
- SONALIKA
- MASSEY
- CNH INDUSTRIAL
- SWARAJ
- TAFE
- ZETOR



IATF 16949:2016

*Manufacturer & Exporter  
of*  
**Clutch & Clutch Components,  
Flywheels & U. J. Cross**

**EL-Chico Clutch Pvt. Ltd.**

- 📍 Plot No. 252, Sector-24, Faridabad-121 005 (Haryana)
- ☎ +91-129-2230455
- ✉ E-mail: elchicoclutch@gmail.com, ed@elchicoclutch.com
- 🌐 www.elchicoclutch.com

Exclusive Distributor For Rajasthan

**Kumar Enterprises**

- 📍 B-XI 31-32, Automobile Nagar, Jaipur-302003 (Raj.)
- ☎ +91-141-2640940 📞 9829212009 ✉ E-mail: kumarenterprises.jpr@gmail.com

- ◆ Suppliers to OEM's/OE's.
- ◆ Supplying to STU's & DGQA
- ◆ In-house heat treatment facility with gas carburising.
- ◆ Online testing machines to cater defect free product.
- ◆ In house casting facility with induction furnace and standard Lab.



*For Sales Enquiry Contact*  
Mrs. Chanchal Sharma (Exports)  
📞 9599504944

Mr. Sunil Handoo  
(OEM & After Market)  
📞 9810221004

# RMP<sup>®</sup>

## BEARINGS

PRODUCTS MADE WITH PRECISION AND PASSION

Quality that  
Recognised  
by World



### Tier 2 / Complete Range of Products for

### OEM Customers



RMP BEARINGS LIMITED  
Station Road, Ranpur - 382 245.  
Dist. : Ahmedabad, Gujarat, INDIA  
Phone : +91 2711 238227, 238343.  
Fax : +91 2711 238496  
Email : mail@rmpbearings.com.  
Website : www.rmpbearings.com



1978 - 2013

REGD. OFFICE  
08, Pragatishil Society,  
Opp. Mangal Maitry Hall, Paldi,  
Ahmedabad - 380 007.  
Phone : +91-79-26581492  
+91-79-26574746  
Fax : 91-79-26589135



# ALWAYZ 365<sup>®</sup>

## Brake Lining

*High Friction Coefficient.....  
Asbestos & Non-Asbestos*



**HCV's Brake Linings**  
**LCV's Brake Linings**  
**Export Brake Linings**

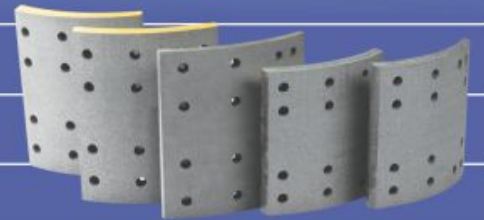

**Brake Pads**

**Brake Shoe**

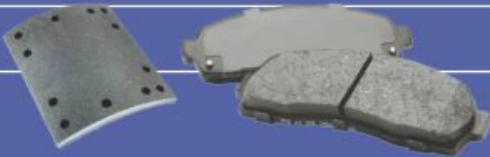

Manufactured By

# DRI Auto Industries

K-215, Site-V, Surajpur Industrial Area, Kasna, Greater Noida-201 310 (U.P.) Visit us at : [www.alwayz365.com](http://www.alwayz365.com)

Corporate Office :

## DRI ALWAYZ FRICTIONS

1520-1521, First Floor, Church Road, Kashmere Gate, Delhi-110 006

Phone : (Off.) 011-23861521 Mobile : +91-9811419888 Email : [sales@alwayz365.com](mailto:sales@alwayz365.com)

# बीएस6 से कंज्यूमर सेंटिमेंट देरी से होगा फिक्स

Bharat 6



**जनवरी से मार्च के बीच अमूमन दो बार गाड़ियों की प्राइस बढ़ेगी जिससे भी सेंटिमेंट की रिकवरी में देरी होगी...**

नवम्बर का सेल्स डेटा कहता है कि पैसेंजर वेहीकल में ग्रोथ के ग्रीन शूट्स नजर आ रहे हैं। जुलाई-अगस्त जैसा निगेटिव कंज्यूमर सेंटिमेंट नहीं है। लेकिन बीएस6 रोलआउट नजदीक है और यह इंडस्ट्री के टर्नअराउंड के रास्ते में बड़ा रोडब्लॉक है। 1 प्रतिशत की फ्लेट ग्रोथ इसलिये बहुत बड़ी है क्योंकि पिछले साल नवम्बर में दिवाली थी। इस सेंटिमेंट में एक्सप्लोरेटरी ग्रोथ हो सकती थी मार्च के महिने बाद नये एमिशन नॉर्म्स लागू नहीं हो रहे हैं।

मारुति सुजुकी के चेअरमैन आरसी भार्गव के अनुसार बीएस6 एमिशन नॉर्म्स के कारण अगले साल गाड़ियों की सेल्स पर बुरा असर पड़ने की आशंका है। क्योंकि... टेक्नालॉजी अपग्रेड के कारण गाड़ियां महंगी हो जायेंगी।

ज्यादातर कार कम्पनियों ने जनवरी से गाड़ियों की प्राइस में 1 से 3 प्रतिशत की बढ़ोतरी करने की बात कही है।

यानी जनवरी-फरवरी-मार्च की तिमाही में प्राइस हाइक के दो राउंड होंगे। वैसे मारुति सुजुकी अपने आठ मॉडलों के बीएस6 अवतार पहले ही लॉन्च कर चुकी है। ऐसे में कम से कम मारुति के कस्टमर पर बीएस6 एमिशन नॉर्म्स के कारण प्राइस में होने वाली अपफ्रंट बढ़ोतरी का असर कम होगा।

भार्गव के अनुसार जिन मॉडलों के अपग्रेड वर्जन आ चुके हैं उनका प्राइस टैग बढ़ा हुआ है। और... जो मॉडल लॉन्च होने हैं वो बढ़ी हुई प्राइस के साथ आयेंगे। यानी तय मान लीजिये की इससे स्लोडाउन का असर थोड़ा लम्बा खिंचेगा।

भारत सरकार ने खासकर दिल्ली में पॉल्यूशन की चिंताओं के चलते सुप्रीमकोर्ट, एनजीटी और सिविल सोसायटी के दबाव में बीएस5 के बजाय सीधे बीएस6 एमिशन नॉर्म्स लागू करने का फैसला किया है जो 1 अप्रैल 2020 से पूरे देश में सभी कैटेगरी के वाहनों पर एक साथ लागू होंगे।

इंडस्ट्री रिपोर्ट्स कहती हैं कि सेप्टी और क्रेश मानक लागू होने के साथ ही 5 साल का थर्ड पार्टी इंश्योरेंस अनिवार्य हो जाने से गाड़ियां 15 प्रतिशत तक महंगी हो गई हैं। साथ ही पेट्रोल डीजल भी हाई लेवल पर बने हुये हैं। इन सबके मिले-जुले असर, फाइनेंस कम्पनियों के संकट और इकोनॉमी में स्लोडाउन के कारण गाड़ियों की सेल्स बुरी तरह प्रभावित हुई है और डिमांड से ज्यादा डिस्पैच के कारण जाम हुये कम्पनियों के डिस्ट्रीब्यूशन चैनल अब एक साल में जाकर खुलने की स्थिति में पहुंच पाये हैं।

## आवश्यक सूचना

हमारे सभी पाठकों से अनुरोध है कि हमारे Data Search Portal में अपनी Details Update करने के लिये, **Feedback Form** भरकर तुरन्त भिजवायें अथवा हमारी वेबसाइट [www.parivahansampda.in](http://www.parivahansampda.in) पर Inquiry बटन दबाकर Details Submit करें। ताकि आपको **Online Portal** से होने वाले सभी लाभ प्राप्त हो सकें। यह सभी सेवायें नि:शुल्क है।

पिछले दिनों महिन्द्रा एंड महिन्द्रा ने एक्सयूवी300 के पेट्रोल वर्जन का बीएस6 अवतार लॉन्च किया है जिस पर सिर्फ 20 हजार रुपये का प्राइस प्रीमियम है। हालांकि रिपोर्ट्स कहती हैं कि इंजन साइज के अनुसार पेट्रोल गाड़ियां 20 से 60 हजार रुपये तक महंगी हो जायेंगी। वहीं डीजल पर यह 1 से 2 लाख रुपये तक हो सकता है।



## CORRECT REPLACEMENT OF O. E. PARTS

Manufacturer of :  
SPRING PIN, CENTRE BOLTS, HYDRAULIC JACKS

For  
REPLACEMENT MARKET  
EXPORT MARKET  
AS PER DRAWINGS PROVIDED



DISTRIBUTOR ENQUIRES ARE SOLICITED

## ACCURATE ENGINEERS

B-XXIX, House No. 536/28-B1, Industrial Area-C, Sua Road,  
Ashirwad Kande Wali Gali, Gias Pura, Dhandari Kalan, Ludhiana-141010  
Phone : 0161-5029842 Cell: +91-9357695387, 9316655111  
Email: [accurate.engineersldh@gmail.com](mailto:accurate.engineersldh@gmail.com)



याद रखने की आदत के कारण ही आदमी  
महान बन सकता है।

मार्केट अपडेट



# Market Update GENUINE CLUTCH PART

Delhi Market Report As On 06.02.2020



## HEAVY COMMERCIAL VEHICLES

Part No	Description	Rate
<b>TATA PRIME - 430 DIA</b>		
G-430PRI-F510	TATA PRIME 430 DIA CLUTCH DISC V.F510	9315
<b>TATA 380 DIA - GB - 75, (TATA 3518, 4018)</b>		
G-T380-CCA	Tata 380 Dia Cover Assly.	8384
G-T380-HC-CD	Tata 380 Dia Clutch Disc ( HC Facing ) 36 Hole	4263
G-T380-F510	Tata 380 Dia Clutch Disc ( Valeo F510 Facing ) 36 Hole	4923
G-T380-F400	Tata 380 Dia Clutch Disc ( Valeo F400 Facing ) 36 Hole	4494
G-T380-BD	Tata 380 Dia Diagonal Button Disc	4249
G-AM381-DCA	Amw 380 Dia Cover Assly	9703
G-AM381-BD	Amw 380 Dia Button Disc ( 6 Paddle )	4120
G-T380-LK	Tata 380 Dia Lever Kit	1264
G-T380-SK	Tata 380 Dia Spring Kit	1026
G-T380-PPB	Tata 380 Dia Tawa with Needle Bush	2563
G-T380-PP	Tata 380 Dia Tawa / Pressure Plate	2427
G-T380-RP	Tata 380 Dia Release Plate	435
G-T380-BA	Tata 380 Dia Release Bearing	1237
<b>TATA 353 / 352 DIA - GB-60, 14" (Tata 2515 TC, Eicher Truck)</b>		
G-T352-CCA	Tata 352 Dia Cover Assly. 1.5"	8057
G-T353-CCA	Tata 352 Dia Cover Assly. 1.75"	8057
G-T352-CCA-WB	Tata 352 Dia Cover Assly. ( Without Bearing )	6990
G-T352-CCA-PT	Tata 352 Dia Cover Assly. ( Push Type )	8159
G-T352-BD	Tata 352 Dia Button Disc 6 paddle (1.5")	3467
G-T353-BD	Tata 352 Dia Button Disc 6 paddle (1.75")	3467
G-T352-F510	Tata 352 Dia Clutch Disc ( Valeo F510 Facing )	3739
G-T352-LK	Tata 352 Dia Lever Kit	1081
G-T352-SK	Tata 352 Dia Spring Kit	795
G-T352-PPB	Tata 352 Dia Tawa With Needle Bush	1822
G-T352-PP	Tata 352 Dia Tawa / Pressure Plate	1686
G-T352-BA	Clutch Release Bearing Tata GB-50	1686
G-T353-BA	Clutch Release Bearing Tata GB-60	1686
<b>TATA 330 DIA, 13" (Tata 131310, 1612, 1613, 2513, 2518)</b>		
G-T330-CCA-3L	Tata 330 Dia Cover Assly. 3 Lever	4311
G-T330-CCA-4L	Tata 330 Dia Cover Assly. 4 Lever 12 Hole	4113
G-T331-CCA-4L	Tata 330 Dia Cover Assly. 4 Lever 8 Hole	4113
G-T330-CCA-SM	Tata 330 Dia Sheet Metal Cover Assly	4025
G-T330-BD	Tata 330 Dia Button Disc 6 Paddle	3209
G-T330-AF	Tata 330 Dia Clutch Disc AF Facing	2509
G-T330-LK-3L	Tata 330 Dia Lever Kit 3 Lever	985
G-T330-SK-3L	Tata 330 Dia Spring Kit 3 Lever	686
G-T330-LK-4L	Tata 330 Dia Lever Kit 4 Lever	938
G-T330-SK-4L	Tata 330 Dia Spring Kit 4 Lever	700
G-T330-PP-3L	Tata 330 Dia Tawa / Pressure Plate 3 Lever	1631
G-T330-PP-4L	Tata 330 Dia Tawa / Pressure Plate 4 Lever	1563
G-T330-C-3L	Tata 330 Dia Cover 3 Lever	1557
G-T330-C-4L	Tata 330 Dia Cover 4 Lever	1489
<b>TATA 310 DIA, GB-40, 12" (Tata 1210/SE, 1312, 1109, 1510, 1612, LPT)</b>		
G-T310-DCA	Tata 310 Diaph. Type Cover Assly	3182
G-T310-DCA-H/L	Tata 310 Diaph. Type Cover Assly H/L	3753
G-T310-AF	Tata 310 Dia Clutch Disc AF Facing Big Spring	2012
G-T310-CCA-4L	Tata 310 Dia Cover Assly. 4Lever	3189
G-T310-M-SS	Tata 310 Dia Clutch Disc S.Spring	1482
G-T310-AF-SS	Tata 310 Dia Clutch Disc AF Facing S.Spring	1733
G-T310-LK	Tata 310 Dia Lever Kit	632
G-T310-SK	Tata 310 Dia Spring Kit	421
G-T310-C	Tata 310 Dia Cover	1312

Part No	Description	Rate
G-T310-PP	Tata 310 Dia Tawa / Pressure Plate 4L	1217
G-T310-M-BS	Tata 310 Dia Clutch Disc Big Spring	1543
<b>TATA 609 / 709 - 280 DIA / LCV</b>		
G-T280-DCA-TC	Tata 709 Turbo Diaphragm Type Cover Assly	2488
G-T280-DCA-NA	Tata 709 NA Diaphragm Type Cover Assly	2488
G-T280-TC	Tata 709 Turbo Clutch Disc AF Facing	1842
G-T280-M	Tata Clutch Disc 3.5mm Facing	1149
G-T280-MD	Tata Clutch Disc 4mm Facing	1312
G-T280-AF	Tata Clutch Disc AF Facing	1591
<b>TATA1210-S (GB-30)</b>		
G-T280S-M	Tata 1210 Clutch Disc	1271
G-T280S-AF	Tata 1210 Clutch Disc AF Facing	1475
G-T280-CCA	Tata 1210 Cover Assly	1965
G-T280-LK	Tata-1210 Lever Kit	516
G-T280-SK	Tata-1210 Spring Kit	224
G-T280-PP	Tata-1210 Tawa / Pressure Plate	1026
G-T280-C	Tata-1210 Cover	611
<b>TATA 407 GB-18 - 240 DIA / LCV</b>		
G-T240-DCA-TC	Tata 407 Turbo 240 Dia Cover Assly	1869
G-T240-DCA-NA	Tata 407 240 Dia NA Cover Assly	1869
G-T240-AF-TC	Tata 407 Turbo 240 Dia Clutch Disc Hi-Copper	1448
G-T240-AF-RE	Tata 407 240 Dia Clutch Disc AF	1407
G-T240-M	Tata 407 240 Dia Clutch Disc Reg	1121
<b>TATA ACE, IRIS, NANO</b>		
G-T170-SET	Tata ACE Set	1441
G-T170-DCA	Tata ACE Cover Assly.	843
G-T170-AF	Tata ACE Clutch Disc AF	686
G-T151-SET	IRIS Clutch Cover Assly Combo Set	1013
G-T152-SET	NANO Clutch Cover Assly Combo Set	1013
<b>LEYLAND 15", 380 Dia (2516)</b>		
G-AL380-CCA	Leyland 15" Cover Assly.	6330
G-AL381-BD	Leyland 15" Button Disc 1.75"	3746
G-AL380-BD	Leyland 15" Button Disc 1.5"	3746
G-AL380-AF	Leyland 15" Rigid Type Clutch Disc AF Facing	2617
G-AL381-510MCC	Leyland 15" Cushioned Org Clutch Disc F510 MCC	-
G-AL380-M	Leyland 15" Rigid Type Clutch Disc	2237
G-AL380-LK	Leyland 15" Lever Kit	992
G-AL380-LK-WB	Leyland 15" Lever Kit Without Bracket	856
G-AL380-SK	Leyland 15" Spring Kit	652
G-AL380-BP	Leyland 15" 4L Back Plate	1965
G-AL380-FP	Leyland 15" 4L Face Plate 19MM	1665
<b>LEYLAND 14", 352 Dia -1613/2214</b>		
G-AL352-CCA	Leyland 14" Cover Assly 4 Lever	5902
G-AL352-M	Leyland 14" Clutch Disc	2026
G-AL353-F510	Leyland 14" Cushioned Org Clutch Disc F510	3977
G-AL352-AF	Leyland 14" Clutch Disc AF Facing	2386
G-AL352-BD	Leyland 14" Button Disc 6 Paddle	3644
G-AL353-AF	Leyland 14" Clutch Disc Hino AF Facing	2420
G-AL353-M	Leyland 14" Clutch Disc Hino	1978
G-AL352-WP	Leyland 14" Withdrawl Plate	251
G-AL352-LK	Leyland 14" Lever Kit	992
G-AL352-LK-WB	Leyland 14" Lever Kit Without Bracket	856
G-AL352-SK	Leyland 14" Spring Kit	611
G-AL352-BP	Leyland 14" 4L Back Plate	1937
G-AL352-FP	Leyland 14" 4L Face Plate 13MM	1278

Courtesy By : SHEEL AUTO PARTS 9, Guru Nanak Auto Market, Kashmere Gate, Delhi-6 Ph.: 011-23936543, 23928691

# BUDGET

## 2020

### इनकम टैक्स....

## नई-पुरानी स्कीम के आकलन में उलझे 40 लाख करदाता

प्रदेश में 90 प्रतिशत आयकरदाताओं की सालाना आय 7.5 लाख रुपए से कम है

आयकरदाताओं के लिए आम बजट में नई स्कीम का प्रस्ताव है, लेकिन नई स्कीम लेने वाले करदाताओं को 80सीसी के तहत मिलने वाली रियायतों को छोड़ना पड़ेगा। पुरानी स्कीम के तहत स्लैब में कोई बदलाव नहीं किया है, लेकिन 80सीसी के तहत रियायतें मिलेंगी। यानी प्रदेश के 40 लाख आयकरदाता नई-पुरानी स्कीम के आकलन में उलझे गए हैं। चार्टर्ड एकाउंटेंट संदीप अग्रवाल का कहना है कि आयकर की नई व पुरानी स्कीम के आकलन के बाद यह समझ आया है कि आयकरदाताओं को बेहद कम राहत दी गई है। करदाताओं को आयकर रिटर्न दाखिल करने से पहले दोनों स्कीम में कमयुटेशन कराना चाहिए और जहां उसको ज्यादा फायदा मिले उसके तहत रिटर्न भरनी चाहिए। उनके अनुसार 5 लाख रुपए तक सालाना आय वाले करदाताओं को ना लाभ होगा ना नुकसान।

### आगे: टैक्स टारगेट पूरा करने के लिए छापे, सर्वे व नोटिस की संख्या बढ़ेगी

आयकर स्कीम में बदलाव से आयकर विभाग को कर संग्रह के टारगेट को पूरा करने में परेशानी हो सकती है। यानी छापे, सर्वे और नोटिस की संख्या बढ़ेगी। पिछले वित्त वर्ष में भी प्रदेश में 23,577 करोड़ रुपए के टारगेट के बदले में करीब 21,000 करोड़ रुपए की वसूली हो सकी थी। वर्ष 2019-20 में 25,895 करोड़ रुपए का टारगेट रखा गया है।

## बैंक जमाओं पर अब मिलेगी 5 लाख तक गारंटी

वित्त वर्ष 2020-21 के बजट को पेश करते हुये वित्त मंत्री ने कहा कि 5 ट्रि. डॉलर की इकोनॉमी के स्तर तक पहुंचने के लिये वित्तीय ढांचा विकसित होते रहना चाहिये। उन्होंने कहा कि कुछ समय पहले इस दिशा में कदम बढ़ाते हुये 10 पीएसयू बैंकों का एकीकरण कर चार बड़े बैंक बनाये गये हैं। पिछले कुछ वर्ष में भारत सरकार ने रेगुलेटरी और डवलपमेंट की जरूरतों को देखते हुये सरकारी क्षेत्र के बैंकों को 3.50 लाख करोड़ रुपये की पूंजी प्रदान की है।

पीएमसी बैंक के डूबने के दौरान पैदा हुये विवाद को देखते हुये वित्त मंत्री ने कहा कि डिपॉजिट इंश्योरेंस एंड क्रेडिट गारंटी कॉर्पोरेशन के जरिये अब बैंक जमाओं पर खाताधारकों को 5 लाख रुपये की गारंटी दी जायेगी जो कि पहले 1 लाख रुपये ही थी। वित्त मंत्री ने कहा कि बैंकिंग रेगुलेशन एक्ट में संशोधन के जरिये सरकारी बैंकों को मजबूत करने की कोशिश की जा रही है। जिनसे इनकी पूंजी तक पहुंच बेहतर होगी और इन पर निगरानी भी बेहतर रहेगी।

वित्त मंत्री ने कहा कि सरफायसी एक्ट 2002 के तहत ऋण वसूली हुये पात्र होने के लिये फाइनेंस कम्पनियों हेतु सीमा को 500 से घटाकर 100 करोड़ रुपये किया जा रहा है। साथ ही आस्ति सीमा को 1 करोड़ रुपये से घटाकर 50 लाख रुपये करने का प्रस्ताव है।

## किसान, स्वास्थ्य और जन कल्याण पर फोकस: फोर्टी

फेडरेशन ऑफ राजस्थान ट्रेड एंड इंडस्ट्री (फोर्टी) के अनुसार यह बजट टैक्स स्लेब में सुधार करने, किसानों की दोगुनी आय, स्वास्थ्य, शिक्षा, किसानों को राहत प्रदान करने पर फोकस किया गया है।

फोर्टी के अध्यक्ष सुरेश अग्रवाल के अनुसार केंद्रीय बजट में वेयरहाउसों का एरिया बढ़ाने, एक लाख ग्राम पंचायतों को फाइबर टू होम से जोड़ने, किसानों के लिए 2022 तक दुग्ध उत्पादन दोगुना करने, किसानों के लिए 15 लाख करोड़ अलग से देने के प्रावधान सराहनीय हैं। अब सरकार को धरातल पर योजनाओं का क्रियान्वयन करने एवं उद्योग एवं व्यापार जगत एवं एमएसएमई उद्योगों को रियायतें देकर गति देने पर फोकस करने की जरूरत है। फोर्टी के संरक्षक सुरजाराम मील के अनुसार सरकार लगातार दोगुनी आय की बात करती रही है लेकिन बजट में कहीं यह साफ नहीं हो रहा कि सरकार आय को दोगुनी कैसे करेगी।

फोर्टी के कार्यकारी अध्यक्ष अरुण अग्रवाल के अनुसार पर्यटन को बढ़ावा देने के लिए पांच पुरातात्विक स्थलों का कार्याकल्प करने का प्रयास अच्छा है। कार्यकारी अध्यक्ष कमल कंदोई के अनुसार इलेक्ट्रॉनिक उत्पादों पर जीएसटी में कमी के साथ उद्योग को बढ़ावा देने की विशेष योजना नहीं देना निराशाजनक है। फोर्टी के उपाध्यक्ष जगदीश सोमानी के अनुसार एमएसएमई विकास की ओर विशेष ध्यान नहीं दिया। अतिरिक्त महामंत्री पंकज घीया के अनुसार उद्योग एवं वाणिज्य विकास एवं संवर्धन के लिए 2,300 करोड़ रुपए का प्रावधान सराहनीय है।



Distributor/Stockist:  
**SOLANKI MOTORS**  
Parshwanath Colony, Plot No. 65,  
Kayalana Chorah, Jodhpur (Raj.)  
Ph. : 0291-2754910, Mobile :09314214466



जब आपके परिश्रम की भेंट अवसर से होती है,  
तब उसे भाग्य कहा जाता है।

लाइफस्टाइल

**GCPA**



# Market Update GENUINE CLUTCH PART

Delhi Market Report As On 06.02.2020



## HEAVY & LIGHT COMMERCIAL VEHICLES

Part No	Description	Rate
LEYLAND 310/330 Dia (Leyland Comet)		
G-AL310-DCA	Leyland 310 Dia Cover Assly Diaphragm Type	3331
G-AL310-AF	Leyland 310 Dia 12" Clutch Disc AF Facing	1985
G-AL330-CCA	Leyland 330 Dia Cover Assly. Lever Type	4270
G-AL330-AF	Leyland 330 Dia 13" Clutch Disc AF Facing	2379
G-AL330-BD	Leyland 330 Dia Button Disc 6 Paddle	3209
G-AL330-LK	Leyland 330 Dia Lever Kit	972
G-AL330-SK	Leyland 330 Dia Spring Kit	727
VOLTAS FORKLIFT 280 DIA 11"		
G-280V-CCA	Voltas 280 Dia Cover Assly	1917
G-280V-AF	Voltas 280 Dia Clutch Disc AF Facing	1441
G-280V-M	Voltas 280 Dia Clutch Disc	1230

Part No	Description	Rate
VIKRAM / CHAMPION		
G-160V-SET	Vikram Three Wheeler Set 2in1Diaphragm Type	1025
G-160V-DCA	Vikram Three Wheeler Cover Assly Diaphragm Type	632
G-160V-AF	Vikram Three Wheeler Clutch Disc	394
G-160C-DCA	Champion Three Wheeler Cover Assly Diaphragm Type	632
G-160C-AF	Champion Three Wheeler Clutch Disc	394
BAJAJ GC-1000 3 WHEELER (160MM/6.25")		
G-160B-DCA	Bajaj GC-1000 Cover Assly Diaphragm Type	632
G-160B-AF	Bajaj GC-1000 Clutch Disc	394



## TRACTORS



PART NO.	DESCRIPTION	RATES
PTL SWARAJ/SONALIKA (280mm Dia/11"/12*)		
G-280SN-CCA	Sonalika Tractor 11" Cover Assly	1766
G-280SN-AF	Sonalika Tractor 11" Clutch Disc AF Facing	1017
G-280SN-M	Sonalika Tractor 11" Clutch Disc	793
G-280SN-4BD	Sonalika Tractor 11" Button Disc 4 Fan	2431
G-280SN-5BD	Sonalika Tractor 11" Button Disc 5 Fan	2470
G-295SN-AF	Sonalika Tractor 11" PTO Clutch Disc 24 Hole AF	972
G-295SN-M	Sonalika Tractor 11" PTO Clutch Disc 24 Hole	883
G-280SN-DCA	Sonalika Tractor 11" Cover Assly. Diaph. Type	2342
PTL SWARAJ (280mm Dia/11"/12*)		
G-281PTL-AF	PTL 11" Clutch Disc 855 Rigid Type AF Facing	934
G-281PTL-M	PTL 11" Clutch Disc 855 Rigid Type	748
G-282PTL-AF	PTL 11" Clutch Disc 735 AF Facing	1171
G-282PTL-M	PTL 11" Clutch Disc 735	927
G-283PTL-AF	PTL 12" Clutch Disc 735 AF Facing	1555
G-283PTL-M	PTL 12" Clutch Disc 735	1324
G-280PTL-AF-PTO	PTL PTO 11" Clutch Disc 36 Hole AF Facing	1017
G-280PTL-M-PTO	PTL PTO 11" Clutch Disc 36 Hole	921
FORD 3600 (280 mm Dia/11")		
G-280F-CCA	Ford Tractor 11" Cover Assly.	1766
G-280F-DCA	Ford Tractor 11" Cover Assly. Diaph. Type	2342
G-280F-AF	Ford Tractor 11" Clutch Disc AF Facing	1145
G-280F-M	Ford Tractor 11" Clutch Disc	966
G-280F-4BD	Ford Tractor 11" Button Disc 4 Fan	2431
G-280F-5BD	Ford Tractor 11" Button Disc 5 Fan	2470
G-280F-C	Ford Tractor 11" Cover	575
G-280F-PP	Ford Tractor 11" Tawa/Pressure Plate	883
G-280F-LK	Ford Tractor 11" Lever Kit	486
G-280F-SK	Ford Tractor 11" Spring Kit	211
H.M.T. ZETOR - 2011/2511 & 5911 (280mm Dia/11")		
G-1701H-M	HMT Tractor 11" Clutch Disc	748
G-1702H-M	HMT Tractor 11" Clutch Disc	748
G-1703H-M	HMT Tractor 11" Clutch Disc	748
MAHINDRA & MAHINDRA-INTER- 434/444 & 275,ARJUN, BP (280mm Dia10"/11")		
G-280MMS-CCA	M & M 11" Cover Assly Strap Driven	1983
G-280MM-CCA	M & M 11" Cover Assly. 434/444	1983
G-280MM-CCA275	M & M 10" Cover Assly. 275	1606
G-280MM-DCA	M & M 11" Cover Assly. Diaph.Type	2342
G-280MM-AF	M & M 11" Clutch Disc 434/444 AF Facing	1145
G-280MM-M	M & M 11" Clutch Disc 434/444	1055

PART NO.	DESCRIPTION	RATES
G-280MM-HK	M & M 11" Arjun Clutch Disc AF Facing	1695
G-280MM-5BD	M & M 11" Button Disc 5 Fan	2457
G-280MM-4BD	M & M 11" Button Disc 4 Fan	2412
G-280MM-275	M & M 10" Clutch Disc 275	563
G-280MMS-AF	M & M 11" Strap Driven Clutch Disc	1043
G-280MM-C	M & M 11" Cover 434/444	543
G-280MM-PP	M & M 11" Tawa/Pressure Plate	703
G-280MM-LK	M & M 11" Lever Kit	428
G-280MM-SK	M & M 11" Spring Kit	179
G-280MM-RP	M & M 11" Release Plate	191
G-280MMS-LK	M & M 11" Lever Kit	428
G-280MMS-SK	M & M 11" Spring Kit	179
G-280MM-275-LK	M & M 10" Lever Kit	191
G-280MM-275-SK	M & M 10" Spring Kit	166
G-280MM-275-PP	M & M 10" Tawa/Pressure Plate	684
G-280MM-275-RP	M & M 10" Release Plate	115
TAFE - MASSEY (280mm Dia10"/11"/12")		
G-235TF-M	Tafe 10" 235 Rigid type Clutch Disc	556
G-235TF-AF	Tafe 10" 235 Rigid type Clutch Disc AF Facing	639
G-280TF-M	Tafe 10" 255 Rigid type Clutch Disc	556
G-280TF-AF	Tafe 10" 255 Rigid type Clutch Disc AF Facing	639
G-280TFM-M	Tafe 12" 245 Clutch Disc	985
G-280TFM-AF	Tafe 12" 245 Clutch Disc AF	1151
ESCORT / YELLOW LINE - 355 (280mm Dia/11")		
G-280EY-CCA	Escort Tractor 11" Cover Assly. 355 &Y/L	1849
G-280EY-AF	Escort Tractor 11" Clutch Disc AF Facing	1388
G-280EY-M	Escort Tractor 11" Clutch Disc	1100
G-280EY-PP	Escort Tractor 11" Tawa/Pressure Plate	915
G-280EY-LK	Escort Tractor 11" Lever Kit	415
G-280EY-SK	Escort Tractor 11" Spring Kit	211
G-310EF-AF	Escort Tractor 12" Main Clutch Disc AF	1459
G-310EF-M	Escort Tractor 12" Main Clutch Disc	1369
JOHN DEERE TRACTOR (280mm Dia/11")		
G-280JD-DCA	John Deere 11" Cover Assly Diaph. Type	2412
G-280JD-4BD	John Deere 11" Button Disc 4 Fan	2457
G-280JD-5BD	John Deere 11" Button Disc 5 Fan	2521
NEW HOLLAND TRACTOR 280MM (11")		
G-240NH-4BD	New Holland 240 Dia Button Disc 4 Fan	2393
G-240NH-5BD	New Holland 240 Dia Button Disc 5 Fan	2457

Courtesy By : SHEEL AUTO PARTS 9, Guru Nanak Auto Market, Kashmere Gate, Delhi-6 Ph.: 011-23936543, 23928691





## एयर पॉल्यूशन संबंधी बीमारी को भी कवर करेगा मेडिकल इन्श्योरेंस

देश के लगभग सभी मेट्रो शहर इन दिनों वायु प्रदूषण से जूझ रहे हैं। इसकी वजह से लोग गंभीर रूप से प्रदूषित हवा में सांस लेने को मजबूर हैं, जो कि उनकी सेहत और स्वास्थ्य पर हानिकारक प्रभाव डाल रही है। भारत में हेल्थ रिस्क रैंकिंग के लिहाज से वायु प्रदूषण, अब मृत्यु होने की तीसरी सबसे बड़ी वजह बन चुका है। ऐसे में प्रदूषण से होने वाली बीमारी को कवर करने वाला स्वास्थ्य बीमा का मुद्दा जरूरी हो गया है। प्रदूषण से होने वाली बीमारियों का इलाज ज्यादातर लोग ओपीडी में कराते हैं क्योंकि इन बीमारियों में अस्पताल में भर्ती होने की जरूरत नहीं पड़ती। भारत में अब तक बीमा प्लान में ओपीडी इलाज में हुए खर्च की भरपाई नहीं होती थी, लेकिन अब कई इन्श्योरेंस प्लान ऐसे हैं जो ओपीडी पर हुए खर्च समेत कई ऐसे इलाज, जिनके लिए अस्पताल में भर्ती होने की जरूरत नहीं पड़ती, उनकी भी भरपाई करते हैं।

पॉलिसी बाजार के हेल्थ इन्श्योरेंस हेड अमित छावड़ा ने कहा कि जिन लोगों के घर में बच्चे और वृद्ध माता-पिता हों, उन्हें फैमिली हेल्थ इन्श्योरेंस प्लान जरूर लेना चाहिए। बच्चे और वृद्ध नागरिक प्रदूषण जनित रोगों से जल्दी प्रभावित होते हैं। उनकी रोग प्रतिरोधी क्षमता कमजोर होती है। इसलिए उनके गंभीर रूप से बीमार पड़ने का खतरा ज्यादा होता है। इसके लिए कई अच्छे इन्श्योरेंस प्लान हैं। भारत में इन्श्योरेंस प्लान को लेकर लोगों में जागरूकता बढ़ रही है। चूंकि प्रदूषण के कारण होने वाली स्वास्थ्य समस्याओं के मामले भारत में काफी हैं, इसीलिए अपने स्वास्थ्य की सुरक्षा और इलाज के लिए जरूरी खर्चों की पूर्ति के लिए इन्श्योरेंस जरूरी है। अगर आप इलाज की पद्धति बदलना चाहें, तो आप आयुष का भी फायदा ले सकते हैं। इसमें आयुर्वेद, होम्योपैथी, यूनानी और सिद्धा पद्धति से हुए इलाज का खर्च भी कवर होता है। मनचाहा इलाज चुनने की आजादी और उस पर होने वाले खर्च की पूरी कवरेज की सुविधा देने वाली हेल्थ इन्श्योरेंस पॉलिसी की मदद से प्रदूषण से होने वाली बीमारियों का अच्छा इलाज करवाया जा सकता है।

पर्यावरण संस्था सेंटर फॉर साइंस एंड एन्वायरमेंट की एक हालिया रिपोर्ट के मुताबिक बाहरी और घरेलू वायु प्रदूषण मिलकर, कुछ गंभीर बीमारियों को जन्म दे रहे हैं। वायु प्रदूषण के लिए बाहरी धूल के महीन कण यानी पार्टिकुलेट मैटर 2.5 ओजोन और घरेलू वायु प्रदूषण जैसे तत्व जिम्मेदार हैं। रिपोर्ट में ये भी कहा गया है कि वायु प्रदूषण से क्रॉनिक ऑब्सट्रक्टिव पल्मनरी डिजीज जैसी सांस की गंभीर बीमारियों के 49 प्रतिशत मामले सामने आते हैं और ये इस बीमारी से होने वाली

करीब आधी मौतों के लिए जिम्मेदार है। यही नहीं फेफड़े के कैंसर से करीब 33 फीसदी लोगों की मौत होती है। वर्ष 2016 में विश्व स्वास्थ्य संगठन के एक अध्ययन के मुताबिक विश्व के 20 में से 14 सबसे प्रदूषित शहर भारत में हैं। भारी धुंध के कारण पब्लिक हेल्थ इमरजेंसी का ऐलान, विमान सेवाएं रद्द करने, स्कूल बंद करने और राजनीतिक उठापटक के कई उदाहरण देखने को मिल चुके हैं।

कई चिकित्सकों का भी ये कहना है कि 30 साल पहले तक उनके पास आने वाले लंग कैंसर के मरीजों में 80 से 90 फीसदी मरीज धूम्रपान करने वाले होते थे। इनमें से ज्यादातर 50 से 60 वर्ष की उम्र के पुरुष होते थे। लेकिन पिछले छह सालों में, लंग कैंसर के आधे से ज्यादा मरीज ऐसे रहे जिन्होंने कभी धूम्रपान नहीं किया और इनमें करीब 40 फीसदी संख्या महिलाओं की रही।



Manufacturer of :  
Fly Wheel Ring Gears & Other Auto Parts



**FITWELL AUTO INDUSTRY**

Plot No. 48, Ajay Nagar, Backside Indl/Estate, Jalandhar - 144004 (Pb.)

Mobile : 9357753996, 9357253996, 9317908900

Email : fairing125@gmail.com, asmadaan@gmail.com

**DISTRIBUTOR ENQUIRIES SOLICITED**

### Thoughts of the time

*You never find people laboring to convince you that you may live very happily upon a plentiful fortune.*

- Samuel Johnson



# Delhi Market Report

## INDICA SPARE PARTS



As On 06.02.2020

DESCRIPTION	RATES	DESCRIPTION	RATES	DESCRIPTION	RATES
CT Set 0006	2450	Shifting sleeve 3rd TATA 4611 No.	950	Gear Cobe Vista Q/2	2050
CT Set IGO TDI 0109	2700	Dipstick I	45	Gear Cobe Vista TDI	1320
T. Belt	510	Timing Cover-RR (Rh.Bottom)	78	Gear Housing Vista TDI	1090
Bush Kit	280	Timing Cover-RR (Lh.Bottom)	78	Gear Housing Vista Q/2	1150
Bush Kit Indigo	280	Timing Cover-RR (Rh Top)	100	C. Coble Vista Q/2	400
C+ Set Vista TDI 9915	2200	Timing Cover-RR (Top)	31	Bosh Kit Vista	600
Head Gasket Indigo	700	Gasket (For Cyl. Head Cover) OE	198	Roc Bush Vista	500
Head Gasket Indica V2	850	Crank Gear	400	Head Gasket Vista Q/2	1150
Engine Shel Set	600	Clutch Rel. Bearing With Sleeve	500	Diesel Filter Vista	1450
T. Normal 9903	530	Piston Set IV2	2250	Air Filter Q2	250
Engine Mount A 0164	550	Engine Vall 006	1050	5th Gear Vista	1200
Engine Mount B 0155	510	Kit Frt Strut	200	Timing Chain Vista Kit Ina Lok	1950
Engine Mount C 0155	520	Kit Bush Rear Kit	310	Bollgind Vista	400
C. Cable TDI 119	400	Trailing Arm LH T3	2200	IBJ Vista	400
C. Bearing Vista	550	Kit Rear Shock Absorber	250	Treed Vista	575
R. Bush Kit DV2	410	Steering Knuckle-Rh-Lh (Each)	1405	Front Door LH V2	6100
Engine Kit Indica	7400	Clutch Fork N/M Pati	150	Front Door RH V2	6400
T. Nut I Blue 9927	350	Front Shocker Kit Indigo 0134	750	A.C. Cable V2	125
AC Riley 4907	350	Glow Plug Timer Indica 9931	1400	Hood Strip	320
Piston Set Indica V2	1850	Door Pat Set 402	600	Hood Hing LH/RH (Set)	200
Piston Ring Indigo	2250	Timing Tensioner Vista	2050	Front Shocker W/Out LH 0122	1450
Packing Kit Indica V2	1650	Clutch Pressure TataPetrol I	2850	Front Shocker W/Out RH 0123	1450
Packing Kit Indigo	2150	Gear Lever Rod OE N/M	150	Brake Disk 3714 V2	680
5th Gear Kit	2050	Coolant Bottle	550	Brake Disk 3704 IOM	675
Disk Ruter V2 3714	750	5th Gear 29Teth (Indica V2)	1850	Hand Brake Liver	338
Searing Gear Silvr 4612	650	Synchronizer Ring (Set 5 Pacs.)	650	Front Hub I	590
Valve Guide Seal (Set)	350	W.W. Mashin Front RH/LH	490	Rear Door	5826
Filter Element Indica	150	W.W. Mashin Rear RH/LH	490	Dickey UL	4213
Air Filter Assy. Indica Assy.	850	Wiper Blade Set (Indica) NM	225	Front Bumper O/M V2	2050
Clutch Release Yoke 0113 No.	350	Fly Wheel Ring (Indica)	400	Rear Bumper O/M V3	1821
Frnt. Brake Disc O/M Indica	680	Bonet V2	3850	Cam Shaft	2440
Oil Filter I-0103	90	Eye Bro (Set 4 Pcs.)	1350	5th Gear Assy. 0004	2090
Oil Filter IGO 0106	130	Radiator Fan Bhar	500	S. Sleeve 3/4th	780
Air Filter IGO 0131	260	Radiator Fan Gaits OE	630	S. Sleeve 5th O.E.	550
Diesel Filter Vista 0108	1450	H. L. Kit V3	2800	0112 Gear Changer	490
Air Filter Vista 112	250	Front Bumper Indica V2	2400	Timenig Cover (Set 3 PCs)	250
Engine Kit Indigo	8500	Front Bumper Xeta	3275	Engine Mounting	450
Stearing Assy. Rane Model V2	3300	Rear Bumper V2	1800	Head Gasket IG	830
Stearing Assy. IGO Rane	10400	C. Cylinder Vista Small	1100	Front Bush Kit IGO	325
5th Gear kit	2150	C. Cylinder Vista Big	1850	Clutch Cable TDI	300

Courtesy By : KANSAL AUTO TRADERS 123, Gurunanak Auto Market, Kashmere Gate, Delhi-6 Ph. : (O) 23916961, 64775375 (M) 9811031573

# इलेक्ट्रिक गाड़ियों को टोल में मिलेगी रियायत!

इलेक्ट्रिक गाड़ियों के लिए रियायती टोल रेट रखने पर सरकार विचार कर रही है। सूत्रों के अनुसार सड़क परिवहन मंत्रालय एक नई टोल पॉलिसी पर काम कर रहा है, जिसमें इलेक्ट्रिक गाड़ियों के लिए रियायती दर रखी जा सकती है। मंत्रालय इन गाड़ियों के लिए टोल माफ करने या 50 प्रतिशत तक डिस्काउंट देने का निर्णय कर सकता है। सरकार देश में इलेक्ट्रिक गाड़ियों को बढ़ावा देना चाहती है। हाल में इलेक्ट्रिक वेहीकल्स पर जीएसटी भी घटाया गया था। ट्रांसपोर्ट मंत्री नितिन गडकरी ने हाल में कहा था कि सरकार इलेक्ट्रिक वेहीकल को पूरी तरह से अपनाए जाने की कोई डेडलाइन तय नहीं करेगी और यह काम स्वाभाविक तौर पर आने वाले समय में हो जाएगा। नेशनल हाइवेज अथॉरिटी ऑफ इंडिया (एनएचएआई) ने विचार-विमर्श के लिए ड्राफ्ट पॉलिसी को नोडल मिनिस्ट्री यानी सड़क परिवहन मंत्रालय के पास भेजा है। एनएचएआई ने टोल पॉलिसी में कई सुझाव दिए हैं टोल रेट से छूट इनमें से एक है। सड़क परिवहन मंत्रालय ने एनएचएआई के साथ मिलकर ड्राफ्ट टोल पॉलिसी तैयार करने के लिए बोस्टन कंसल्टेंसी ग्रुप को हायर किया था। यह पॉलिसी

देश में टोल सिस्टम में बड़ा बदलाव लाएगी। एक दूसरे सरकारी अधिकारी ने बताया कि एनएचएआई ने इलेक्ट्रिक वेहीकल्स से टोल नहीं वसूले जाने का सुझाव दिया है, लेकिन ऐसा करने पर एनएचएआई के राजस्व पर असर पड़ेगा और प्राइवेट टोल ऑपरेटर इस नुकसान के लिए एनएचएआई से मुआवजा मांग सकते हैं। कुछ रियायत देना बेहतर विकल्प है ताकि एनएचएआई के राजस्व पर ज्यादा असर न पड़े। ड्राफ्ट टोल पॉलिसी में एनएचएआई ने सुझाव दिया है कि इलेक्ट्रिक वेहीकल्स को टोल रेट में 50 प्रतिशत रियायत दी जानी चाहिए ताकि सरकार लोगों को ये गाड़ियां खरीदने के लिए प्रोत्साहित कर सके। उन्होंने कहा, यह रियायत पॉलिसी की घोषणा होने के बाद शुरुआती पांच वर्षों तक लागू रहेगी। इलेक्ट्रिक वेहीकल्स पर छूट को फास्टैग के जरिए ही दिया जाएगा। सरकार ने फास्टैग



के जरिए इलेक्ट्रॉनिक टोल कलेक्शन 15 दिसंबर से अनिवार्य किया है। मकसद टोल प्लाजा पर जाम की स्थिति बनने से रोकना है। अब तक राष्ट्रीय राजमार्गों पर 522 टोल प्लाजा में से 80 प्रतिशत पर सभी लेन में ई-टोलिंग की सुविधा शुरू कर दी गई है। एनएचएआई हर प्लाजा की हर लेन में यह सुविधा इस माह के अंत तक तैयार करने की दिशा में काम कर रहा है।



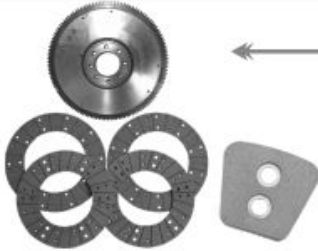

**Market Update**  
**GENUINE CLUTCH PART**  
Delhi Market Report As On 06.02.2020

## FLY WHEEL ASSEMBLY & FACINGS

PART NO	DESCRIPTION	RATES	PART NO	DESCRIPTION	RATES
<b>TATA, FLY WHEEL ASSLY</b>			<b>TATA, FLYWHEEL RING,</b>		
G-352-FWA-173	Fly Wheel Assly. 352 Dia 173 Teeth	3746	G-352-FWR-173	Fly Wheel Ring. 352 Dia 173 Teeth	659
G-352-FWA-138	Fly Wheel Assly. 352 Dia 138 Teeth	3746	G-352-FWR-138	Fly Wheel Ring. 352 Dia 138 Teeth	659
G-352-FWA-138S	Fly Wheel Assly. 352 Dia 138 Teeth Sensor	3943	G-352-FWR-138S	Fly Wheel Ring. 352 Dia 138 Teeth Sensor	659
G-352-FWA-146S	Fly Wheel Assly. 352 Dia 146 Teeth Sensor	4215	G-352-FWR-146	Fly Wheel Ring. 352 Dia 146 Teeth	659
G-352-FWA-146	Fly Wheel Assly. 352 Dia 146 Teeth Sensor	4011	G-330-FWR-125	Fly Wheel Ring. 330/310 Dia 125 Teeth	700
G-330-FWA-125	Fly Wheel Assly. 330/310 Dia 125 Teeth	3236	G-330-FWR-125S	Fly Wheel Ring. 330/310 Dia 125 Teeth Sensor	700
G-330-FWA-125S	Fly Wheel Assly. 330/310 Dia 125 Teeth Sensor	4188	G-330-FWR-126	Fly Wheel Ring. 330/310 Dia 126 Teeth	747
G-330-FWA-126	Fly Wheel Assly. 330/310 Dia 126 Teeth	4168	G-330-FWR-159	Fly Wheel Ring. 330/310 Dia 159 Teeth	747
G-330-FWA-159	Fly Wheel Assly. 330/310 Dia 159 Teeth	3746	G-330-FWR-127	Fly Wheel Ring. 330/310 Dia 127 Teeth	747
G-352-FWA-140	Fly Wheel Assly. 352 Dia 140 Teeth	3746	<b>FACINGS - ASBESTOS / ASBESTOS FREE (AF)</b>		
G-330-FWA-127	Fly Wheel Assly. 330/310 Dia Hole Type 127 Teeth	3746	G-280-3.5-AF	Tata 280 Dia AF Facing Set 3.5mm	373
G-380-FWA-380	Fly Wheel Assly 380 Dia 138 Teeth	6555	G-280-4MM	Tata 280 Dia Facing Set 4mm	176
G-240-FWA-114	FLYWHEEL ASSLY.240 DIA 114 TEETH	3372	G-280-4MM-AF	Tata 280 Dia AF Facing Set 4mm	414
G-395-FWA-146	FLYWHEEL ASSLY 395 DIA BHARAT BENZ	6799	G-310-M	Tata 310 Dia Facing Set	197
G-430-FWA-160	FLYWHEEL ASSLY 430 DIA BHARAT BENZ	7139	G-310-AF	Tata 310 Dia AF Facing Set	489
<b>BUTTON</b>			G-330-AF	Tata 330 Dia AF Facing Set	632
CDB-SWARAJ-TR	SWARAJ TRACTOR BUTTON	1271	G-240-AF	Tata 407 32 / 36 Hole AF Facing Set	299
			G-380-36H-AF	Tata 380 Dia 4.5mm 36 Hole High Copper	1495

Courtesy By : SHEEL AUTO PARTS 9, Guru Nanak Auto Market, Kashmere Gate, Delhi-6 Ph.: 011-23936543, 23928691



जिसे जगत संपूर्ण निर्दोष दिखाई दिया,  
वह सर्वस्व हो गया।

मार्केट अपडेट



# Delhi Market Report SPACIO & SAFARI Spare Parts



As On 06.02.2020

DESCRIPTION	RATES	DESCRIPTION	RATES	DESCRIPTION	RATES
Engine Kit Sumo	11500	Oil Filter (SAFARI) 0115	180	Radiator Fan BHAR	450
Coil Spring 8705 DI/Spacio	1150	Oil Filter (SAFARI DECOR) 0165	220	Front Shocker (SAFARI)	810
Piston Set	2850	Air Filter (SAFARI DECOR) 0222	490	Clutch Bearing (SAFARI DECOR)	750
Piston Ring	2050	Shifting Shaft	300	Balancer Light	320
Fly Wheel Ring	370	Oil Filter Spacio	90	Head Light 0113/0114 ST	2725
Door L0ok	260	Air Filter S. Docor 2.2 0106	665	Tail Light (SAFARI)	650
Clutch Plate (SPACIO)	1250	Rear Brake Shoe (SAFARI DECOR)	980	Mould ((SAFARI)	350
Bush Kit (SAFARI) Rear	1100	Air Filter (SPACIO)	250	Wiper Arm	200
Look Set Sumo	950	Top Gear (SPACIO) 049	2150	Wiper Blade (SAFARI) 9907	250
Front Bush Kit (SPACIO)	1050	Corner Light (SAFARI) LH	-	Air Filter (SAFARI) 0296	325
Clutch & Pressure Set (SPACIO)	3250	Corner Light RH(SAFARI)	258	Gear Rod (SAFARI)	260
Clutch Presser Set (DECOR) LUK	3800	Fog Light LH (SAFARI)	550	Front Grill Safari OM	750
BSM 6345 (SAFARI) What Aren	260	Fog Light RH(SAFARI)	550	Front Grill Safari NM	3915
BSM 6344 (SAFARI)	270	Power Window Machine RH TATA	2820	Bumper Grill Safari NM	925
Resser Plate (SAFARI)	1510	Power Window Machine LH TATA	2820	Indicator Light Safari Decor	200



# SUMO Spare Parts

As On 06.02.2020



DESCRIPTION	RATES	DESCRIPTION	RATES	DESCRIPTION	RATES
Bonnet	3800	Wiper Blade Set	200	Radiator Sumo	4800
Clutch Plate Sumo	1150	Water Pump Assy. Sumo Gold	1150	Front Bumper Corner	185
Brake Disc	950	Fly Wheel Ring	370	Rear Bumper Corner	157
Bush Kit Spacio	1050	Top Gear	2950	Gear Box Mounting	230
Top Gear 0116	3200	4617 4th S Sleeve	624	Front Shocker Sumo	750
Top Gear 0103	3400	4612A 3rd S Sleeve	1035	Rear Shocker Sumo	670
7903 Main Shaft	3800	Oil Filter SUMO	80	Steering Shocker	728
Clutch & Pressure Plate Set Sumo	2350	Air Filter SUMO	185	A. C. Cable Victa	157
A. C. Cable	160	Disc Pad Rane	580	Door BSM	1600
Bush Kit Sumo O/M	790	Wheel Rim Spacio	1650	Fender BSM	1197
Engine Seal Set	815	Coil Spring 8705 207DI	1050	Wheel Rim Sumo	1325
Synchronizer Ring I/II	310	Coil Spring 8703 Spacio	1320	Wheel Cap Sumo	208
Synchronizer Ring III/IV	310	0164 Condenser Core Indica	2766		



# Delhi Market Report VICTA Spare Parts



As On 06.02.2020

DESCRIPTION	RATES	DESCRIPTION	RATES	DESCRIPTION	RATES
Head Lamp VICTA	1600	Oil Gaje VICTA	182	IInd Gear SUMO	1150
Tail Light VICTA	560	Acc Cable 207 DI	224	Ivth Gear SUMO	1612
Front Bumper VICTA	2000	Bush Kit VICTA	960	I & II S. Sleeve Sumo	567
Front Gril VICTA	3200	Assy. Pin VICTA	119	Radiator 207 DI	8843
Rear Bumper VICTA	2445	Pivot Bush VICTA U Link	94	S. Meter Cable SUMO	250
Oil Dipstic VICTA	210	Tie Rod End	540	Lock Set SUMO	1025
Oil Filter VICTA	167	Wheel Rim SUMO	1300	Front Bonnet	2472
Tensioner Vica 0138	875	Timining Belt	600		
0139 T. Tensner	980	Wheel Rim 207 DI	1750		

Courtesy By : KANSAL AUTO TRADERS 123, Gurunanak Auto Market, Kashmere Gate, Delhi-6 Ph. : (O) 23916961, 64775375 (M) 9811031573

# कॉर्पोरेट सेंटिमेंट के लिए ठीक, पर खपत बढ़ाने का खाका नहीं

बजट 2020 ऐसे समय में पेश किया गया है, जब वृद्धि दर और निजी क्षेत्र का सेंटिमेंट छह साल में सबसे निचले स्तर पर हैं। साथ ही आधिकारिक तौर पर बेरोजगारी की दर भी 45 साल में सबसे ऊपर है। ऐसे में बजट को इस नजरिये से देखना चाहिए कि प्राइवेट सेक्टर के सेंटिमेंट, मांग और बुनियादी ढांचे में आधिकारिक निवेश पर इसका क्या असर पड़ेगा। पहले पैरामीटर पर तो यह बजट अच्छा दिख रहा है, लेकिन बाकी मुद्दों पर काफी कुछ करने लायक छूट गया। यह बजट प्राइवेट सेक्टर की मरती हुई स्पिरिट को जिंदा करने की कोशिश है। वित्त मंत्री ने भरोसा दिया है कि कंपनीज एक्ट के तहत फर्म्स के दीवानी उल्लंघनों को आपराधिक नहीं माना जाएगा। इसी तरह, डिविडेंड डिस्ट्रीब्यूशन टैक्स खत्म करना, टैक्स से जुड़े विवादों पर सहानुभूतिपूर्वक विचार का आश्वासन और टैक्सपेयर्स चार्टर लागू करने का आश्वासन भी प्राइवेट सेक्टर और सरकार के बीच भरोसा बढ़ाएगा। वित्त मंत्री ने भले ही यह स्वीकार कर लिया कि देश में शिक्षकों, पैरामेडिकल स्टाफ और केयर गिवर्स की भारी मांग पूरी नहीं हो रही है और भारतीय युवाओं का कौशल कमजोर है। फिर भी उन्होंने कौशल विकास के लिए सिर्फ तीन हजार करोड़ रुपए का ही आवंटन किया। दुनिया की सबसे बड़ी वर्कफोर्स को बेकार करना यहा देश वहन नहीं कर सकता। बेरोजगार युवाओं को इंटरशिप और ऑन साइट वोकेशनल ट्रेनिंग का मौका देने वाली कंपनियों के लिए भी टैक्स छूट की बजट में घोषणा की जानी चाहिए थी। जब मांग या खपत बढ़ाने की बात आती है तो यह बजट उम्मीदों पर खरा नहीं उतरता। पीएम-किसान और



मनरेगा के बजट आवंटन निराशाजनक हैं। मनरेगा को 61500 करोड़ रुपए दिए गए हैं, जबकि मौजूदा वित्त वर्ष में यह आवंटन 71 हजार करोड़ रुपए का था। पीएम-किसान का आवंटन भी घटा है। यह दोनों ही योजनाएं छोटे किसानों और भूमिहीन श्रमिकों तक आमदनी पहुंचाने का अच्छा जरिया हैं। यह वर्ग अपनी आमदनी का अधिकतर हिस्सा खर्च कर देता है और वस्तु एवं सेवाओं के लिए बड़ी मांग पैदा करता है।

इन योजनाओं के तहत ज्यादा पैसा देने से अर्थव्यवस्था के ज्यादातर सेक्टरों को फायदा होता। श्रम से जुड़े छोटे और मझोले उद्योग भी रोजगार पैदा करने के लिए महत्वपूर्ण हैं। 11 करोड़ से ज्यादा लोगों को इनमें रोजगार मिला है। छोटे रिटेलर, ट्रेडर, दुकानदार जैसे एसएमई सेक्टर पर कानूनों का बोझ कम करते हुए उन कंपनियों के लिए खातों के ऑडिट की सीमा 1 करोड़ से बढ़ाकर 5 करोड़ रुपए कर दी गई है, जिनका 5 फीसदी से कम लेनदेन कैश में होता है। कर्ज रिस्ट्रक्चर करने की विंडो 31 मार्च, 2021 तक बढ़ाना भी सराहनीय है। हालांकि, कई मुद्दों पर ध्यान नहीं दिया गया है। इस

सेक्टर की ओर उत्पादित कई वस्तुओं पर इनपुट टैक्स की दरें तैयार वस्तु से ज्यादा हैं। इस विसंगति के चलते इनपुट टैक्स क्रेडिट के रूप में सरकार के पास सालाना करीब 20 हजार करोड़ रुपए अटके रहते हैं। स्वास्थ्य, शिक्षा, कृषि और ग्रामीण विकास की योजनाओं का आवंटन भी बेहद कम बढ़ाया गया है। पानी की कमी वाले 100 जिलों के लिए माइक्रो इरिगेशन स्कीम, ग्रामीण सड़कें, कोल्ड स्टोरेज और लॉजिस्टिक चैन जैसी योजनाएं ग्रामीण भारत में आमदनी और रोजगार बढ़ाने में महत्वपूर्ण हैं। ट्रांसपोर्टेशन इंफ्रास्ट्रक्चर के लिए 1.7 लाख करोड़ रुपए का आवंटन स्वागत योग्य कदम है लेकिन काफी कुछ इस बात पर निर्भर करेगा कि इस रकम में से कितनी सही मायनों में निवेश की जाती है। अर्थव्यवस्था में तेजी लाने के लिए निवेश फ्रंट लोडेड होना जरूरी है। नए प्रोजेक्ट लाने के बजाय अभी शुरू हो चुके प्रोजेक्टों के लिए पैसे का इंतजाम करना जरूरी है, ताकि वह समय से पूरे हो पाएं।

**Distributor/Stockist:**  
**SANJAY MOTORS**  
17-E, Pratap Nagar, By Pass Road  
Udaipur (Raj.) Phone : 0294-2492843  
Mobile : 09351365168



Delhi Market Report

Indica-Indigo Spare Parts



As On 06.02.2020

DESCRIPTION	RATES	DESCRIPTION	RATES	DESCRIPTION	RATES
Piston Ring IGO	2100	A. C. Idler OE (Indigo) Tata	400	H.L. Kit O.M. NM	1893
Dragling Kit IGO	832	Steering Knuckle (Indigo)	1332	Front Bumper IGO OM	2280
Tappet Normal	480	Tie Rod End (Rane)	310	Rear Bumper IGO OM	2445
Heater Plug	1090	Str Ball Joint M (Rane)	218	Front Bumper IGO CS	2809
FICD	650	Str. Ball Joint P (Rane)	190	Front Bumper IGO N/M	2905
Glow Plug Timer OE (Indigo)	690	Lower Ball Joint M (Rane)	208	Rear Bumper IGO N/M	2390
1910 Dia Clutch Disc-DSL (Indigo)	2472	Lower Ball Joint P (Rane)	530		
Front Hub OE (Indigo) Tata	655	TCA M (Rane)	1150		
Brake Drum OE (Indigo)	1150	TCA P (Rane)	1150		

Courtesy By : KANSAL AUTO TRADERS 123, Gurunanak Auto Market, Kashmere Gate, Delhi-6 Ph. : (O) 23916961, 64775375 (M) 9811031573



## Delhi Market Report

# QUALIS SPARES PARTS



As On 07.02.2020

DESCRIPTION	RATES	DESCRIPTION	RATES	DESCRIPTION	RATES
ENGINE MOUNTING QUALIS (71020)	140	REAR AXLE BRG. QUALIS	390	CRANK PULLEY 3 BELT	N.A.
ENGINE MOUNTING QUALIS (54110)	160	CALIPER SHIM	50	VACCUME ROTTER	230
GEAR BOX MOUNTING QUALIS	240	DISC. PAD PATTI KIT	18	VACCUME ASSEMBLY	2100
REAR BUSH KIT QUALIS	180	FRONT SPINDLE	680	BRAKE BOOSTER IMPORTED	1950
SILENCER RUBBER QUALIS	15	NUCCLE ARM.	380	MASTER CYLINDER KIT	270
FRONT SUSPENSION BUSH KIT OLD	600	WHEEL RIM	1900	CLUTCH CYLINDER KIT	140
JUMPING ROD KIT QUALIS (Set of 14)	220	WHEEL CAP 5 SPOKE	410	CLUTCH START CYLINDER KIT	120
BODY MOUNTING	580	WHEEL CAP 8 SPOKE	500	WHEEL CYLINDER KIT	55
FRONT BUFFER	110	WHEEL CAP 7 SPOKE	540	MASTER CYLINDER	940
STEERING BOOT QUALIS POWER	110	FRONT BRAKE HOSE	210	CLUTCH CYLINDER	600
STEERING BOOT QUALIS MANUAL	110	REAR BRAKE HOSE	150	SLAVE CYLINDER	380
BALANCE ROD BUSH QUALIS	100	ALTERNATOR PIPE	200	WHEEL CYLINDER	200
BREAK ROD BUSH QUALIS	260	ALTERNATOR HOSE	200	CLUTCH PRESSURE (VALVE)	3100
STEERING RACK BUSH	70	BRAKE ALL HOSE A	120	CLUTCH PRESSURE (LUK)	4300
STEERTING PINION	130	BRAKE ALL HOSE B	150	MUD FLAPS	100
DAMPER KIT	140	BRAKE PIPE SET	600	ROOF LIGHT	160
STEARING CROSS ROD QUALIS	340	OVER FLOW PIPE SET	280	NUMBER PLATE LIGHT	190
STEARING CROSS ROD POWER STY.	340	NOZZLE PIPE SET	520	FRONT WHEEL OIL SEAL	30
STEARING COUPLING QUALIS	540	TIMING COVER	440	REAR WHEEL OIL SEAL	30
FLY WHEEL RING	NA	JUMPING ROD BRACKET	70	DIFFERENTIAL PINION SEAL	40
STEPNEY BRACKET (GTH)	580	FRONT SHOCKER O.E GABRIEL	700	GEAR BOX SEAL SET	60
ELBOW QUALIS THERMOSTATE	270	REAR AXLE	1020	FRONT ALTERNATOR SEAL	25
SHAKLE ASSEMBLY	390	SPINDLE NUT	16	REAR ALTERNATOR SEAL	90
DIESEL TANK CAP	170	SHOCKER BOLT	50	ENGINE SEAL KIT	190
OIL CAP	90	OIL PRESSURE SWITCH	140	U. J. CROSS	260
COOLANT BOTTLE	140	TEMPERATURE SWITCH	90	BONET (KABJA) HINGES	260
BREAK OIL BOTTLE	380	BREAK LIGHT SWITCH	130	WATER BODY	760
CLUTCH BOTTLE	280	REVERSE LIGHT SWITCH	150	BONNET RUBBER	15
WIPER BOTTLE	390	BONNET QUALIS	3000	HUB BOLT	22
BRAKE ROD	230	FRONT FENDER	950	LOWER ARM BOLT	240
GEAR LEVER BOOT QUALIS	130	BONNET TOYOTA	NA	KAMANI BOLT	180
CONNECTING ROD QUALIS	650	FENDER TOYOTA	NA	JACK ASSEMBLY	1700
ACCELATOR CABLE	120	FRONT DOOR TOYOTA	NA	JACK ROD SET	150
SPEEDOMETER CABLE	130	FRONT DOOR	3900	JUMPING ROD BOLT KIT	60
BONNET CABLE	90	TAIL GATE	NA	JUMPING ROD BUSH KIT	200
PARKING CABLE	460	LOWER MEMBER	700	F SUSPENSION BUSH KIT N/M	590
FUEL LID CABLE	200	UPPER MEMBER	1900	REAR KAMANI TIKKI	20
FRONT CALIPER ASSEMBLY	1800	DIFFERENTIAL ASSY. COMPLETE	6500	8FRONT DISC PAD QUALIS (IMPORTED)	400
REAR ANCHOR ASSEMBLY	3450	CROWN PINION	2000	FRONT DISC. PAD QUALIS (RANE)	700
BRAKE ADJUSTER QUALIS	140	STAR GEAR	800	FRONT DISC TAWA	500
BRAKE ADJUSTER PATTI	90	STAR WASHER	160	FRONT HUB	450
PROPELLER SHAFT	3000	STAR PIN (Set of 2)	100	REAR DRUM	940
PROPELLER SHAFT YOKE	700	BRASS RING BIG	240	TORSION BAR	540
BRAKE SHOE QUALIS IMPORTED	600	BRASS RING SMALL	240	TORSION BAR BRACKET SET	440
BRAKE SHOE QUALIS LOCAL	310	A/C BELT PULLEY	160	TORSION BAR BOLT	150
FRONT WHEEL BRG. QUALIS BIG	240	TIMING PULLEY	380	BALL JOINT SET	900
FRONT WHEEL BRG. SMALL (67148)	170	CRANK PULLEY 2 BELT	550	TIE ROD END	380

Courtsey By : SHRI GOBIND HARI MOTORS 2808, Gurunanak Auto Marketl, Kashmere Gate, Delhi-6 Ph. : (M) 9810106601

# तो वा... कई बेकार है इलेक्ट्रिक कार!

- भारत सरकार ईवी टारगेट से यूटर्न मार चुकी है क्योंकि इलेक्ट्रिक मोबिलिटी और पेट्रोल पम्प नेटवर्क विस्तार का 36 का आंकड़ा है...

भारत सरकार की कोशिश शायद ईवी की चर्चा को अंडर द कार्पेट करने की है या फिर कोल्ड बैग यानी ठंडे बस्ते में डालने की...। क्योंकि दावों की हवा निकल रही है और कम्पनियां अपने तरीके से ईवी प्लान पर काम कर रही हैं। लेकिन इंटरनेशनल मीडिया में अचानक ईवी को भस्मासुर कहा जाने लगा है जो नौकरियों को तो निगल ही सकते हैं बड़े-बड़े देशों की इकोनॉमी को बैलून की तरह पिचका सकते हैं।

...इलेक्ट्रिक वेहीकल्स को ...अपॉर्टिशियल रेवॉल्यूशन... कहा जा रहा है क्योंकि पेट्रोल पम्प से लेकर कार डीलरशिप्स और वर्कशॉप्स तक का दशकों में जाकर खड़ा हुआ ईकोसिस्टम धाराशाही हो जायेगा। भारत में इन दिनों मिशन मोड में पेट्रोल पम्प अलॉट किये जा रहे हैं। सरकार का प्लान 78 हजार नये फिलिंग स्टेशन खोलने का है। अब यदि इस मुहिम को सरकार के 2030 ईवी टारगेट के परिपेक्ष्य में देखा जाये तो मामला नॉर्ड-साउद पोल का सा नज़र आता है। क्योंकि यदि ईवी को लेकर सरकार इतनी ही गंभीर होती तो फिर पेट्रोल पम्पों के नेटवर्क का ना तो इतना विस्तार किया जाता और ना ही सऊदी अरब देश में 100 बि. डॉलर के इन्वेस्टमेंट की घोषणा करता। बात सिर्फ भारत की नहीं है क्योंकि अमेरिका से लेकर जर्मनी और चीन से लेकर जापान-कोरिया तक हर वो देश ईवी व्हिपलैश की जद में आयेगा जिसकी अपनी ऑटो इंडस्ट्री है। इलेक्ट्रिक कारों को रेवॉल्यूशनरी यानी क्रांतिकारी इसलिये कहा जा रहा है क्योंकि इनमें मूविंग पार्ट्स इंजन वाली कारों के मुकाबले 10 प्रतिशत भी नहीं होते। यानी गाड़ी बनने के समय कम पार्ट्स लगेंगे तो मेंटीनेन्स भी कम होगा। यदि देश में सभी पैसेंजर वेहीकल्स इलेक्ट्रिक हो जायें तो साल में अमूमन 40 लाख रेडियेटर और इतने ही एकजॉस्ट बेकार हो जायेंगे और इन्हें बनाने वाली फेक्टरी और उनमें काम करने वाले मजदूर भी और इनकी पूरी सप्लाय चैन भी। साथ ही ल्यूब्रिकेशन, एडिटिव और

कूलेंट इंडस्ट्री का वजूद भी परम्परागत इंजनों पर टिका हुआ है।

अमेरिका में ऑटो इंडस्ट्री के कर्मचारियों के सबसे बड़े संगठन यूनाइटेड ऑटोमोबाइल वर्कर्स (यूएडब्ल्यू) की रिसर्च डायरेक्टर जेनीफर केली कहती हैं कि इलेक्ट्रिक गाड़ियां परम्परागत ऑटोवरकर्स के वजूद के लिये एक ...रिअल रिस्क... हैं।

एलिव्स पार्टनर्स के मार्क वेकफील्ड के अनुसार हाइब्रिड कार में परम्परागत पेट्रोल/डीजल इंजन के साथ इलेक्ट्रिक मोटर भी होती है। यानी इसमें कम्पोनेंट भी ज्यादा होते हैं और इनकी लेबर कॉस्ट भी अधिक होती है इसलिये इन्हें बनाने में जहां औसत 9.2 मैन आवर लगते हैं वहीं परम्परागत पेट्रोल कार 6.2 मैन आवर में ही तैयार हो जाती है। लेकिन इलेक्ट्रिक कार के मामले में असेम्बली लाइन का पूरा काम सिर्फ 3.7 मैन आवर में ही खत्म हो जाता है। मैन आवर यानी एक घंटे में एक सामान्य व्यक्ति द्वारा किया जा सकने वाला औसत काम। इस तरह से देखें तो हाइब्रिड कार को 9.2 कर्मचारी 1 घंटे में बना सकते हैं या फिर 1 कर्मचारी 9.2 घंटे में।



हालांकि...इलेक्ट्रिक कारों में बहुत बड़ी बैटरी लगती है लेकिन इन्हें बनाने का पूरा प्रॉसेस अमूमन ऑटोमेटिक होता है यानी बैटरी बनाने की प्रॉसेस में जॉब क्रिएशन नहीं होता। फिर दुनिया की ज्यादातर ईवी कम्पनियां बैटरी गिनी-चुनी कम्पनियों से ही बैटरी खरीदती हैं। अमेरिका के मिशीगन स्थित सेंटर फोर ऑटोमोटिव रिसर्च के डायरेक्टर डेविड कोल कहते हैं कि ...वॉट वी आर लुकिंग एट इज़ आ पॉर्टिशियल रेवॉल्यूशन...। इट्स गोइंग टू इम्पेक्ट एवरीथिंग...। इट्स अ सिस्टेमिक प्रॉब्लम...। एलिव्स पार्टनर्स का आंकलन है कि पांच साल में अमेरिका के कार डीलर को जीरो मेंटीनेन्स के चलते हर कार पर 1300 डॉलर का घाटा उठाना पड़ेगा।

## Manufacturer of All Kinds of Steel Wire Springs



Specialist in TATA 1210, SE 1510, 1612, TC, EX 709, 407, 608, 1109  
Turbo & Leyland All Models

## BAJRANG SPRING

197/4, Prem Gali, Punja Shariff, Kashmere Gate, Delhi-110 006 E-mail : bajrangspring01@gmail.com  
Contact : Mr. K. K. Gupta # 09891368821 Mr. Madhur Gupta # 09958890903



# Leading Distributor/Dealer/Stockist In Punjab

## A G ENTERPRISES

GT Road Mansi **GURDASPUR-143521**  
Phone : 01874-223498, Mobile : 09988116002  
Dealer/Retailer of **M. M. Auto Components & Tractor Spare Parts**

## A. K. INDUSTRIES

1145, Street No.6-1/2, Dashmesh Nagar  
Gill Road, Tata Tower Building **LUDHIANA-141003**  
Phone : 0161-5040436, 5061600  
Mobile : 9815466225  
Dealer/Retailer of Auto Components for HCV's, LCV's, SUV's, Jeep, Cars

## A. V. AUTO AGENCIES

5, Satnam Market, Ladowali Road  
**JALANDHAR-144001**  
Phone : 0181-5083957, 2480174,  
Mobile : 09815308210  
Dealer/Retailer of **ALLENBERY Gears & Gear Parts, EL-CHICO Clutch System, ASK Brake Linings, TURBO Bearings** for HCV's, LCV's, SUV's, Jeep, Cars

## A.G. ENTERPRISES

G.T. Road, Near Railway Crossing, **GURDASPUR**  
Phone : 01874-223497,  
Dealer/Retailer of **MAHINDRA & MAHINDRA Auto Components and Tractor Spare Parts** for HCV's, LCV's, SUV's, Jeep, Cars

## ADISH TRADERS (INDIA)

DHANOLA ROAD, **BARNALA-148101**  
Dealer/Retailer of Auto Components for HCV's, LCV's, SUV's, Jeep, Cars

## AG FORM AND FORGE

Opp. Dhadari Railway Station, Vill. Dhandari Kalan  
**LUDHIANA-141010**  
Email : sksuri@jhaveri.in  
Phone : 0161-2512053, 2510441,  
Mobile : 09216835458  
Website : www.jhaveri.in  
Dealer/Retailer of **TATA/Telco Hand Tools**

## AGGARWAL TRADING CO.

Khalsa Market Bhatinda Road  
**Rampura Phul-151103**  
Phone : -220663, Mobile : 9815709930  
Distributor/Dealer of Auto Components for HCV's, LCV's, SUV's, Jeep, Cars

## AGRAWAL AND COMPANY

Inside Sheran Wala Gate, **PATIALA-140001**  
Phone : -214822, 0,302729, 100,  
Dealer/Retailer of Auto Components for HCV's, LCV's, SUV's, Jeep, Cars

## AGRAWAL AUTOMOBILES

Nehru Garden Road, **JALANDHAR-144001**  
Dealer/Retailer of Auto Components for HCV's, LCV's, SUV's, Jeep, Cars

## AICO AUTO INDUSTRIES

B-XVI-2110, Hari Pura Gill Road, B/s Tiger Drycleaners,  
**LUDHIANA-141003**  
Phone : 0161-2538027, Mobile : 9814114949  
Distributor/Dealer of Nuts & Bolts for HCV's, LCV's, SUV's, Jeep, Cars

## AKASH ENTERPRISES

Ramgaria Gurudwara Road **Phagwara-144401**  
Phone : 01824-261115  
Distributor/Dealer of Diesel Engine Parts for HCV's, LCV's, SUV's, Jeep, Cars

## AMAN AUTOMOBILES

Malout Road, Near Truck Union **Abohar-152116**  
Phone : 01634-220660, 230153,  
Mobile : 09357349900  
Dealer/Retailer of **TVS-Girling Girling Parts, AKAL Leaf Springs, TVS, RANE Brake Linings, VALVOLINE Lubricants, TEXSPIN Bearings, RYDER Rubber Parts and TELCO/TATA Auto Components** for HCV's, LCV's, SUV's, Jeep, Cars

## AMBA INDUSTRIES

Opp. Markfed, Club Road, Bulepur, **KHANNA-141401**  
Email : ambaindustries@yahoo.com  
Phone : 01628-225825, 609670,  
Mobile : 09915529000, 09915549000  
Distributor/Dealer of Auto Components for HCV's, LCV's, SUV's, Jeep, Cars

## AMIT AUTO AGENCIES

18, Oswal Market G.T. Road, Millar Ganj  
**LUDHIANA-141003**  
Mobile : 9872859597  
Trader of Auto Components for HCV's, LCV's, SUV's, Jeep, Cars

## ANAND MOTOR WORKSHOP

Near Gagan Chowk, G.T.Road, **RAJPURA**  
Dealer/Retailer of Auto Components for HCV's, LCV's, SUV's, Jeep, Cars

## ARNAJA AGENCIES

116, Ralway Link Road, **AMRITSAR**  
Dealer/Retailer of Auto Components for HCV's, LCV's, SUV's, Jeep, Cars

## ARNAJA AGENCIES

116, Ralway Link Road, **AMRITSAR**  
Dealer/Retailer of Auto Components for HCV's, LCV's, SUV's, Jeep, Cars

## ARORA AUTO & LUBRICANTS STORE

22, SCF Transport Nagar Nr. Bamrah Service Station,  
G T Road **AMRITSAR-143001**  
Phone : -2582394, 2400276,  
Dealer/Retailer of Auto Components for HCV's, LCV's, SUV's, Jeep, Cars

## ASHU MOTORS

Near Truck Union, New Talwandi Bhai Road **ZIRA-142047**  
Email : ashishkumar944@yahoo.com  
Phone : 01682-252210,  
Mobile : 09417981188  
Dealer/Retailer of **JAI Leaf Springs, PBG Bearings, VALVOLINE Lubricants, FLEETGUARD Filters, AKAL Leaf Springs AUTOPAL and MINDA Auto Electrical Parts, TELCO/TATA Bearings, GS Leaf Springs, SHELL Lubricants RELIANCE Auto Electrical Parts, TVS-Girling Girling Parts** for HCV's, LCV's, SUV's, Jeep, Cars

## ARORA BEARINGS & SCARP STORE

492/19, Bansal Comlex Industrial Area-B  
**LUDHIANA-141003**  
Mobile : 9815505476  
Dealer/Retailer of Auto Components for HCV's, LCV's, SUV's, Jeep, Cars

## ATUL INDUSTRIES

Nirankari Street No. 6, Miller Ganj, G.T. Road,  
**LUDHIANA-141001**  
Email : parasind6@gmail.com  
Phone : 0161-2537396, 2546544,  
Mobile : 09417053723  
Trader of **ATUL Nuts & Bolts and Steering & Suspension Auto Components** for HCV's, LCV's, SUV's, Jeep, Cars

## AUTOLIFE ENGINEERS

22, New Cycle Market, **LUDHIANA**  
Dealer/Retailer of Auto Components for HCV's, LCV's, SUV's, Jeep, Cars

## AWANTIKA AUTO INDUSTRIES

Plot No. 1651/6, Friends Industrial Estate  
Opp. Aarti Steel Ltd., Focal Point  
**LUDHIANA-141010**  
Email : awantikaauto@gmail.com  
Phone : 0161-4644093,  
Mobile : 9814924093  
Distributor/Dealer of Auto Components for HCV's, LCV's, SUV's, Jeep, Cars

## AWARD MOTORS

13, AMBALA CHANDIGARH ROAD, OPP:TRUCK UNION,  
**DERA BASSI-140507**  
Dealer/Retailer of Auto Components for HCV's, LCV's, SUV's, Jeep, Cars

## B. G. BROTHERS

2602/2-A, Vishwakarma Town, Street No.3,  
Link Road **LUDHIANA-141003**  
Email : b.gbrothers@yahoo.in  
Phone : 0161-2426192,2426193  
Mobile : 9814149487  
Trader of Engine Spare Parts for HCV's, LCV's, SUV's, Jeep, Cars

## B.K.AUTO AGENCIES

Opp. Transport Nagar, Ambala By Pass Road, Moti Nagar,  
**LUDHIANA-141009**  
Email : bkpunjab@yahoo.com  
Phone : 0161-225170, 2442244,  
Mobile : 09915512555, 09915617000  
Distributor/Dealer of **DELUX Bearings ASK Brake Linings, Pensol Lubricants TELCO/TATA Auto Components** for HCV's, LCV's, SUV's, Jeep, Cars

## BAJARANG MOTOR STORE

Shop No. 85-E, Vishwakarma Motor Market, Barnala Bye  
Pass Road, **BHATINDA-151103**  
Phone : 0164-2274103, 2218423,  
Mobile : 09463022275  
Dealer/Retailer of **SERVO Lubricants, GS Chassis Parts, TVS-Girling Girling Parts, TVS Lubricants, DELUX Bearings, TURBO Bearings, AKAL Leaf Springs, NEWLIFE Rubber Parts, DELUX-SITARA Auto Electrical Parts** for HCV's, LCV's, SUV's, Jeep, Cars





# Leading Distributor/Dealer/Stockist In Punjab

## BAJAJ AUTO INDUSTRIES

Nirankari Street No. 6, Miller Ganj, **LUDHIANA**  
Dealer/Retailer of Auto Components for HCV's, LCV's,  
SUV's, Jeep, Cars

## BAKSHI MOTORS

Opp. Indian Oil Dept., Jalandhar Bye Pass,  
**Pathankot-145001**  
Phone : 0186-23378, 0,27664, 100,  
Dealer/Retailer of Auto Components for HCV's, LCV's,  
SUV's, Jeep, Cars

## BALAJI MOTOR SOTRES

Old Bus Stand, **MAUR-151509**  
Dealer/Retailer of Auto Components for HCV's, LCV's,  
SUV's, Jeep, Cars

## BANSAL MOTOR STORE

Talwadi Road, Near Truck Union **ZIRA-142047**  
Phone : -250877, 250177,  
Mobile : 09885858827  
Dealer/Retailer of **ASK** Brake Linings, **SUPER SEAL**  
Rubber Parts, **BGS** Centre Bolts, **RKI** Chassis Parts for  
HCV's, LCV's, SUV's, Jeep, Cars

## BASANT INDUSTRIES (REGD.)

72-73, **DADA COLONY, JALANDHAR**  
Dealer/Retailer of Auto Components for HCV's, LCV's,  
SUV's, Jeep, Cars

## BASRA SALES CORPORATION

Shop No. 28-C, Old Jawahar Nagar  
Near Water Tank, Alask Chowk  
**JALANDHAR-144001**  
Email : harishbasra123@gmail.com  
Phone : 0181-5121558,  
Mobile : 9814433209  
Dealer/Retailer of Auto Components Parts for HCV's, LCV's,  
SUV's, Jeep, Cars & Tractor Spare Parts

## BATTERY PLANET

396, Mega Avenue, Industrial Area-A  
R. K. Road, **LUDHIANA-141003**  
Phone : 0161-2224037,  
Mobile : 9814200400, 9915900011,  
Dealer/Retailer of **EXIDE** Auto Electrical Parts for HCV's,  
LCV's, SUV's, Jeep, Cars

## BAWA SONS

Jallabad Road, Malout Road, **MUKTSAR-152026**  
Dealer/Retailer of Auto Components for HCV's, LCV's,  
SUV's, Jeep, Cars

## BEDI AUTOMOBILES

Nangal Road, **Kiratpur Sahib-140115**  
Phone : 1887-238327,  
Mobile : 09816137327  
Dealer/Retailer of **TVS-Girling** Girling Parts, **KIRLOSKAR**  
Engine Parts, **BGL/Bharat** Gears & Gear Parts, **EMMBROS**  
Engine Parts, **COMPO** Brake Linings, **GURSON** Rubber  
Parts, **RYDER** Rubber Parts, **KAMEI** Auto Electrical Parts  
for HCV's, LCV's, SUV's, Jeep, Cars

## BENDI MOTORS

Near State Bank Of Patial, G.T.Road,  
**Mandi Gobindgarh**  
Dealer/Retailer of Auto Components for HCV's, LCV's,  
SUV's, Jeep, Cars

## BEVO MECHNE AFFAIRS

103, Shiv Market, Opp. Metro Tyres  
Miller Ganj, **LUDHIANA-141003**  
Email : bevomechneaffairs@yahoo.com  
Phone : 0161-2540526,  
Mobile : 9417287140, 9417492837,  
Distributor/Dealer of Diesel Engine Parts for HCV's, LCV's,  
SUV's, Jeep, Cars

## BHAGWATI LUBRICANTS

Shop No. 9, Vishakarma Market  
Barnala By Pass, **BHATINDA-151001**  
Mobile : 9872879098  
Distributor/Dealer of **CHEMOLEUMS**  
Lubricants for HCV's, LCV's, SUV's, Jeep, Cars

## BHAGWATI MOTOR COMPANY

Near Bus Stand, **GONIANA MANDI-**  
Dealer/Retailer of Auto Components for HCV's, LCV's,  
SUV's, Jeep, Cars  
**BHARAT AGENCIES**  
Dalhouseie Road, **Pathankot-145001**  
Email : bharata\_agencies@hotmail.com  
Phone : 0186-2221424, 2220624,  
Mobile : 09417460151  
Distributor/Dealer of **SKF** Bearings **PURULATOR**  
Filters, Lubricants for HCV's, LCV's, SUV's, Jeep, Cars

## BHARAT MOTOR COMPANY

OPP. TRUCK UNION, **SARDULGARH-151507**  
Dealer/Retailer of Auto Components for HCV's, LCV's,  
SUV's, Jeep, Cars

## BHARAT MOTOR STORE

20-21, Lane No-13/2, Vishvakarma Mkt  
Barnala Road Bye Pass **BHATINDA-151001**  
Phone : 0164-2272860, Mobile : 09814447460  
Dealer/Retailer of **FLEETGUARD** Filters **TATA/Telco** Auto  
Components, **MARDAN** Rubber Parts, **GS** Chassis Parts,  
**TVS-Girling** Girling Parts, **TVS** Lubricants **SERVO**  
Lubricants, and Grease **AUTOPAL** Auto Electrical Parts for  
HCV's, LCV's, SUV's, Jeep, Cars

## BIRBAL DASS PRAKASH CHAND

Mandi Road, **JALANDHAR**  
Mobile : 9417249990  
Distributor/Dealer of **CHEMOLEUMS**  
Lubricants for HCV's, LCV's, SUV's, Jeep, Cars

## BRIJ AUTO STORE

G.T. Road, Sarnal Canal P.O. Malikpur  
**Pathankot-145001**  
Phone : 0186-6918424,  
Dealer/Retailer of Auto Components for HCV's, LCV's,  
SUV's, Jeep, Cars

## BRITISH MOTOR CAR CO. LTD.

C/o Mr. Deep Sharma, H.NO. 98, Arjun Nagar, Near  
Ladowali Road **JALANDHAR-144001**  
Phone : 0181-4623616,  
Dealer/Retailer of Auto Components for HCV's, LCV's,  
SUV's, Jeep, Cars

## C.S. INDUSTRIES

**VISHWAKARMA MARKET, GILL ROAD, LUDHIANA**  
Dealer/Retailer of Auto Components for HCV's, LCV's,  
SUV's, Jeep, Cars

## CAR DECOR

13, Gian Singh Rarewla Market Near Preet Palace,  
**LUDHIANA-141002**  
Phone : 0161-2423355, 2423241  
Dealer/Retailer of Car Seat Cover Road Safety Products  
Accessories

## CENTURY AUTO WORD

13 New Sai Mrkt., Near M. Floor, Mill. Bahera Road,  
**PATIALA-147001**  
Dealer/Retailer of Auto Components for HCV's,  
**CHADDA AUTOWAYS**  
**GALI BAGH, AMRITSAR-143001**  
Dealer/Retailer of Auto Components for HCV's, LCV's,  
SUV's, Jeep, Cars

## CHADDA MOTORS

**GURDASPUR ROAD, Pathankot-145001**  
Phone : 0186-24281, 0, 21267, 100,  
Dealer/Retailer of Auto Components for HCV's, LCV's,  
SUV's, Jeep, Cars

## CHADHA MOTOR STORE

Guru Nanak Motor Market Nirankari St. No.6, Miller Ganj,  
**LUDHIANA-141003**  
Mobile : 9217727562, 9217590290,  
Dealer/Retailer of **BS** Spring Pin for HCV's, LCV's, SUV's,  
Jeep, Cars

## CHADHA SALES CORPORATION

SCF 68-69, Railway Road, **Nangaldam-140124**  
Email : kanwalmeetsng@gmail.com  
Phone : 01887-220334, 221335,  
Dealer/Retailer of **GAJRA** Gears & Gear Parts, **TVS-**  
**Girling** Brake Parts, **TVS** Nuts & Bolts for HCV's, LCV's,  
SUV's, Jeep, Cars

## CHANN SPARE PARTS

4-A, Sanjay Gandhi Market, Goal Bagh  
**AMRITSAR-143001**  
Mobile : 09888429964, 09569824055  
Dealer/Retailer of **ASHOKA U. J. CROSS** for HCV's, LCV's,  
SUV's, Jeep, Cars

## CHAWLA MOTOR PARTS

Bhikhi Road, **BUDHLADA-151502**  
Email : preetkash344@gmail.com  
Phone : -253759, 254263,  
Mobile : 09876563987  
Dealer/Retailer of **TVS-Girling** Girling Parts, **JAI** Gears &  
Gear Parts, **AKAL** Kamani Parts for HCV's, LCV's, SUV's,  
Jeep, Cars

## CHAWLA MOTOR STORES

**BHIKHI ROAD, BUDHLADA-151502**  
Dealer/Retailer of Auto Components for HCV's, LCV's,  
SUV's, Jeep, Cars

## CHAWLA MOTORS

Shop No. 886, Street No. 6, Nirankari Street, Miller Ganj,  
**LUDHIANA-141003**  
Email : cmcplus01@gmail.com  
Phone : 0161-4647018,  
Mobile : 9872901818, 7347301818,  
Distributor/Dealer of Auto Components for HCV's, LCV's,  
SUV's, Jeep, Cars



# Leading Distributor/Dealer/Stockist In Punjab

**CHETAN MOTORS PVT. LTD.**  
LUDHIANA ROAD, Malerkotla-148023  
Phone : -53312, 0,53776, 100,  
Distributor/Dealer of Auto Components for HCV's, LCV's,  
SUV's, Jeep, Cars

**CHOUDHARY MOTOR**  
Shop No-8, Geet Devi Dharamshala  
Railway Road, Nangal Township-140124  
Mobile : 09483394811  
Dealer/Retailer of **SERVO** Lubricants Castrol, **ELOFIC**  
Filters, **SAVSOL** Lubricants for HCV's, LCV's, SUV's, Jeep,  
Cars

**CHOWDHARY AUTOMOBILS**  
PATEL CHOWK, NEAR TRUCK UNION,  
JALANDHAR-144001  
Dealer/Retailer of Auto Components for HCV's, LCV's,  
SUV's, Jeep, Cars

**COMBINE AGENCIES**  
Ladawali Road Opposite PNB Bank  
JALANDHAR  
Mobile : 9888932244  
Distributor/Dealer of **CHEMOLEUMS** Lubricants for HCV's,  
LCV's, SUV's, Jeep, Cars

**DADA MOTORS**  
G. T. Road, Near Railway Crossing,  
LUDHIANA-141003  
Phone : 0161-2535001,2535006  
Mobile : 9888802442,7837944377,  
Distributor/Dealer of **BAJAJ** Light Commercial Vehicles,  
Two Wheelers **BAJAJ** Motor Vehicles for HCV's, LCV's,  
SUV's, Jeep, Cars

**DAICHI OVERSEAS PVT. LTD.**  
E-241,Phase-IV, Focal Point LUDHIANA-141010  
Email : daichiexp@gmail.com  
Phone : 0161-2672333,2674145  
Website : www.daichigroup.com  
Distributor/Dealer of **DACHI** Engine Parts and Engine Parts  
for HCV's, LCV's, SUV's, Jeep, Cars

**DEEP EXPELLER INDUSTRIES**  
1906, Stret No.36, Janta Nagar Gill Road  
LUDHIANA-141003  
Phone : 0161-2499523, Mobile : 9417219523  
Distributor of Auto Components for HCV's, LCV's, SUV's,  
Jeep, Cars

**DEEP MOTORS**  
DALHOUSIE ROAD, NEAR SHER WALI KHOTI,  
Pathankot-145001  
Dealer/Retailer of Auto Components for HCV's, LCV's,  
SUV's, Jeep, Cars

**DELHI AUTO AGENCIES**  
AMBALA BYE PASS ROAD, LUDHIANA  
Dealer/Retailer of Auto Components for HCV's, LCV's,  
SUV's, Jeep, Cars

**DELHI AUTOMOBILES**  
PATIALA ROAD, NABHA-147201  
Dealer/Retailer of Auto Components for HCV's, LCV's,  
SUV's, Jeep, Cars

**DELUX AUTO SPARES**  
DAL HOUSIE ROAD, Pathankot-145001  
Dealer/Retailer of Auto Components for HCV's, LCV's,  
SUV's, Jeep, Cars

**DIESEL SPARES**  
47-B, Industrial Area-A, (Extn.) LUDHIANA-141003  
Email : dieselspares@rediffmail.com  
Phone : 0161-2221273, Mobile : 9815030634  
Website : www.dsvalveguides.com  
Dealer/Retailer of **DS** Spline Shaft for HCV's, LCV's, SUV's,  
Jeep, Cars

**DUMANA AUTO SPARES**  
MILL ROAD, MORINDA  
Dealer/Retailer of Auto Components for HCV's, LCV's,  
SUV's, Jeep, Cars

**DURGA AUTOMOTIVE (INDIA)**  
464/1, Namak Puri, Miller Ganj Gill Road LUDHIANA-03  
Phone : 0161-2534090,4625329  
Dealer/Retailer of Auto Components for HCV's, LCV's,  
SUV's, Jeep, Cars

**DURGA MACHINERY STORES**  
BHIKHI ROAD, BUDHLADA-151502  
Dealer/Retailer of Auto Components for HCV's, LCV's,  
SUV's, Jeep, Cars

**DURGA MOTOR STORE**  
Opp. S.B.I. Bank Jind Road **SANGRUR-148001**  
Email : kaumarnaveen9526@gmail.com  
Phone : -502308, Mobile : 09815935572  
Dealer/Retailer of **TVS** Brake Parts, **ALLIED ASIA** Gears &  
Gear Parts, **KBX** Brake Parts, **SIROCCO** Leaf Springs, **ABC**  
Bearings for HCV's, LCV's, SUV's, Jeep, Cars

**EMSONS GEARS LIMITED**  
D-42, Focal Points, Phase-V LUDHIANA-141010  
Phone : 0161-2670224,  
Dealer/Retailer of Auto Components for HCV's, LCV's,  
SUV's, Jeep, Cars

**ESS DEE STEEL TRADING COMPANY**  
H. No. 11140/1, Street No.7, Pratap Nagar, Industrial Area-B,  
LUDHIANA-141003  
Phone : 0161-2533723, Mobile : 9417943756  
Dealer/Retailer of Auto Components for HCV's, LCV's,  
SUV's, Jeep, Cars

**EXPRESS AUTO STORES**  
Inside Sherawalan Gate, Shaheed Bhagat Singh Road  
**AMRITSAR**  
Dealer/Retailer of Auto Components for HCV's, LCV's,  
SUV's, Jeep, Cars

**G. M. ENTERPRISES**  
Jotkot Atma Singh Road, Near Bus Stand  
**AMRITSAR-143001**  
Mobile : 9915597887  
Distributor/Dealer of **CHEMOLEUMS**  
Lubricants for HCV's, LCV's, SUV's, Jeep, Cars

**G.S.MOTORS**  
Uppal Market, 22, Transport Nagar, LUDHIANA  
Mobile : 9814056672  
Dealer/Retailer of **DELUX** Bearings for HCV's, LCV's,  
SUV's, Jeep, Cars

**G.S.RADIOTERS LTD.**  
G.S.Estate, G.T.Road, LUDHIANA  
Dealer/Retailer of Auto Components for HCV's, LCV's,  
SUV's, Jeep, Cars

**GABA ENGG. CORPORATION**  
Moti Nagar, Phagwara  
Dealer/Retailer of Auto Components for HCV's, LCV's,  
SUV's, Jeep, Cars

**GAGAN ENTERPRISES**  
5 & 6 Kamla Nehru Market Near Jagraon Bridge G.T.Road,  
LUDHIANA  
Mobile : 9317810331  
Dealer/Retailer of Earthmoving Spares Parts

**GAGAN INTETNATIONAL**  
House No. 10074/2, Opp. Street No. 17B, Kot Mangal  
Singh, LUDHIANA-141003  
Mobile : 09815091152  
Dealer/Retailer of Earthmoving Spares Parts

**GAGAN MACHANICAL WORKS**  
431, Industrial Area-B, Miller Ganj LUDHIANA-141003  
Email : singhdavinder431@yahoo.co.in  
Phone : 0161-2532474, Mobile : 9872944474  
Dealer/Retailer of Auto Components for HCV's, LCV's,  
SUV's, Jeep, Cars

**GAGAN MOTORS**  
Nirankari Street 6, Miller Ganj Pura, Nr. Samrala Chowk,  
Moti Nagar LUDHIANA-141003  
Email : tinco.gaganmotors@gamil.com  
Phone : 0161-2530942,  
Mobile : 9814830942,9874330942,  
Dealer/Retailer of Fastners, Nuts & Bolts for HCV's, LCV's,  
SUV's, Jeep, Cars

**GARG MOTOR STORES**  
BHIKHI ROAD, Near. Ziri Yard BUDHLADA-151502  
Mobile : 09465089816  
Dealer/Retailer of **TVS-Girling** Girling Parts, **AKAL** Leaf  
Springs, **MAC, SERVO** Lubricants, **AUTOPAL** Auto  
Electrical Parts, **RYDER** Rubber Parts, **NIRMAL** Kamani  
Parts for HCV's, LCV's, SUV's, Jeep, Cars

**GEMNI AUTO PARTS**  
E-66, FOCAL POINTS, LUDHIANA  
Dealer/Retailer of Auto Components for HCV's, LCV's,  
SUV's, Jeep, Cars

**GENUINE AUTO SPARES**  
Symbol Chowk, Opp. Police Nakka  
Dalhouse Road, Pathankot-145001  
Email : gargmunish69@rediffmail.com  
Mobile : 9914020828  
Distributor/Dealer of Auto Components for HCV's, LCV's,  
SUV's, Jeep, Cars

**GENUINE SPARE AGENCIES**  
Street No-5, Hira Bagh PATIALA-147001  
Email : kpsinghptl@gmail.com  
Mobile : 09878405156  
Dealer/Retailer of **EL-CHICO** Clutch Plates, **ANCOR** Brake  
Linings, **MITSUBI** Auto Electrical Parts, **WABRO** Rubber  
Parts, **BNB** Filters, **BINBOW** Oil Seals **Narang** Pipes, **MFL**  
Nuts & Bolts for HCV's, LCV's, SUV's, Jeep, Cars



- आपका प्रत्येक कदम मील का पत्थर हो सकता है, बशर्ते कि हर कदम पूरे होश एवं जोश के साथ उठाया जाये। हर क्षण का आनंद उठाया जाये। आनंद को हमसफर बना लेने पर जिन्दगी का सफर कतई बोझिल नहीं होगा।
- जिन्दगी एक ऐसा सफर है, जिसमें मौत के अलावा कुछ भी निश्चित नहीं है। पर मौत कब, कहां और किस मोड़ पर मिलेगी, यह निश्चित नहीं है। जिन्दगी के सफर में कब कौनसी सफलता उपलब्ध होगी, यह भी निश्चित नहीं है अर्थात् अनिश्चितता भरे इस सफर में केवल आनंद को ही सुनिश्चित किया जा सकता है। याद रखें आनंद ही एक मात्र ऐसा विकल्प है जिसे बिना किसी प्रतिफल के प्राप्त किया जा सकता है और हां, जहां आनंद होगा वहां सफलता का साम्राज्य अवश्य होगा।
- जीवन यात्रा के दौरान जिन व्यक्तियों, वस्तुओं और स्थानों से होकर आप गुजरते हैं, उन सबको साक्षी भाव से देखते चलें। सबके प्रति सकारात्मक भाव रखते हुए, सबका सदुपयोग करते चलें। जब भी चलें, सचेत होकर चलें। सफर के हर लम्हे को भांगते चलें, केवल गंतव्य पर ही नजर न रखें। आह, कितना लम्बा सफर करना है, ऐसा गंतव्य भी न रखें।

## सफर का भी आनन्द उठाइए

- जीवन का प्रत्येक एवं महत्वपूर्ण है। अपने आप में परिपूर्ण है, बस आपके देखने अपने आसपास की रंगीन आँखों से ही नहीं, कानों से सुनें। देखने और सुनने से पहले जरा आनंद से भरें। तब आपके सफर में आनंद ही आनंद होगा।
- दूर अंधेरे में देखने की बजाय अपने आसपास देखें। वर्तमान को वर्तमान में ही देखें यही शाश्वत है, यही सत्य है, यही नित्य है। जीवन कोई दर्दनाक अथवा खतरनाक अभियान नहीं होता, जीवन तो हर पल जीने के लिये होता है। उदास या नाराज व्यक्ति का कोई हम सफर नहीं होता, वह तो सदा जहर से भरा होता है। इसलिए सफर तब ही सार्थक होगा जब उत्साह, उमंग और उत्सव से भरा होगा।
- जिस प्रकार आप नदी के प्रवाहित जल में दुबारा स्नान नहीं कर सकते, उसी प्रकार आप एक रास्ते से दुबारा नहीं गुजर सकते। ध्यान रहे समय भी जल के समान निरंतर बहता रहता है अर्थात् हर सफर एक नया सफर होता है। भले ही एक ही रास्ते से रोजाना आना-जाना पड़ता हो। निरन्तर एवं समय

सबको साक्षी भाव से देखते चलें। सबके प्रति सकारात्मक भाव रखते हुए, सबका सदुपयोग करते चलें। जब भी चलें, सचेत होकर चलें। सफर के हर लम्हे को भांगते चलें, केवल गंतव्य पर ही नजर न रखें। आह, कितना लम्बा सफर करना है, ऐसा गंतव्य भी न रखें। अर्थ भरी यात्रा को व्यर्थ मत बनाइए, सफर के हर क्षण को सार्थक बनाइए। हर 'आह' को 'अहा' में और 'अहा' को 'वाह' में बदलते चलें। सफर को अपने नाम और अपने को सफर के नाम करते चलें। सफलता कितनी मिलती है, यह महत्वपूर्ण नहीं है, यात्रा कितनी सफल रहती है, यही महत्वपूर्ण है।

क्षण वस्तुतः कितना अद्भुत आनंददायक हर क्षण कितना अनमोल अद्वितीय एवं है। यहाँ सब कुछ कितने आनंद से भरा हुआ की देर है इसलिए अपने आप को देखें, दुनिया को देखें, ईश्वरीय संपदा को देखें। कानों से ही नहीं, आँखों से भी देखें। कानों से ही नहीं, आँखों से भी सुनें। देखने और सुनने से पहले जरा आनंद से भरें। तब आपके सफर में आनंद ही आनंद होगा।

वर्तमान को वर्तमान में ही देखें यही शाश्वत है, यही सत्य है, यही नित्य है। जीवन कोई दर्दनाक अथवा खतरनाक अभियान नहीं होता, जीवन तो हर पल जीने के लिये होता है। उदास या नाराज व्यक्ति का कोई हम सफर नहीं होता, वह तो सदा जहर से भरा होता है। इसलिए सफर तब ही सार्थक होगा जब उत्साह, उमंग और उत्सव से भरा होगा।

जिस प्रकार आप नदी के प्रवाहित जल में दुबारा स्नान नहीं कर सकते, उसी प्रकार आप एक रास्ते से दुबारा नहीं गुजर सकते। ध्यान रहे समय भी जल के समान निरन्तर बहता रहता है अर्थात् हर सफर एक नया सफर होता है। भले ही एक ही रास्ते से रोजाना आना-जाना पड़ता हो। निरन्तर एवं समय



के प्रवाह को यदि हम आत्मसात् कर लें तो फिर हमें हर सफर नया सफर ही प्रतीत होगा।

- व्यक्ति सदैव भय एवं आशंकाओं से घिरा रहता है इसलिए सफर का आनंद नहीं उठा पाता। अफसोस कि वह जिन्दगी में कुछ भी नहीं पकड़ पाता है और इसी आपाधापी में अचानक अंतिम पड़ाव आ जाता है। याद रखें आनंद को पकड़ने के लिये भय और आशंकाओं से ऊपर उठना होगा। भय और आशंकाओं से ऊपर उठने के लिये अपने सफर से जुड़ना होगा।
- यदि हम केवल गंतव्य के विषय में ही सोचते रहेंगे तो सफर का आनंद नहीं उठा पायेंगे और तब समूचा जीवन ही हमारे लिये अर्थहीन हो जायेगा, गंतव्य तो आयेगा ही, किंतु कभी अचानक नहीं आयेगा। उसके लिये हमें कदम दर कदम चलना होगा। हर कदम को गंतव्य समझना होगा। हमें यह तो पता नहीं है कि गंतव्य कब, कहां और किस रूप में आयेगा किन्तु हमें यह अवश्य पता होना चाहिये कि गंतव्य हमारे चलने पर ही आयेगा। इसलिये जरूरी है, होशपूर्वक चलें, सफर के हर क्षण को महत्वपूर्ण समझें।

### दृष्टांत

एक स्टेशन से एक सज्जन ट्रेन में चढ़े और चढ़ते ही अपने ऊपर के कपड़े को उतार दिये। इस पर एक प्रबुद्ध सहयात्री ने पूछ लिया-जनाब, कपड़े क्यों उतार दिये? सज्जन बोले- आपको शायद पता नहीं है, मैं मुम्बई जा रहा हूँ। सहयात्री-तो क्या हुआ हम भी तो वहीं जा रहे हैं। सज्जन ठीक है, पर सुना हैं वहां बहुत बड़ा समुद्र है। सहयात्री-हां, समुद्र तो है पर...? सज्जन- मुझे वहां पहुंचते ही समुद्र में नहाना है। इस पर आस-पास बैठे सभी यात्री जोर-जोर से हंसने लगे और कहने लगे ठीक है, पहुंचने पर नहा लेना, लेकिन अभी तो कम से कम सोलह घंटे लगेंगे। सज्जन-वो तो ठीक है, पर पहले से ही तैयार रहो तो क्या हर्ज है। तो ऐसी तैयारी से बचें। इस तरह तो पूरा सफर ही कितना नीरस एवं असुविधाजनक हो जायेगा। फिर यह भी कहाँ तय है कि आप समुद्र तक पहुंच ही जायेंगे इसलिये जरूरी है कि सफर का पूरा आनंद उठाया जाये।



# Leading Distributor/Dealer/Stockist In Punjab

## **GHUMAN AUTOMOBILES** GURDASPUR ROAD, Pathankot-145001

Phone : 0186-24514, 0,25638, 100,  
Distributor/Dealer of Auto Components for HCV's, LCV's,  
SUV's, Jeep, Cars

## **GLOBLE ENTERPRISES**

7, Puri Market, Gurdaspur Road,  
Pathankot-145001  
Dealer/Retailer of Auto Components for HCV's, LCV's,  
SUV's, Jeep, Cars

## **GOLDEN AUTO INDUSTRIES**

RAIKAT ROAD, Malerkotla-148023  
Dealer/Retailer of Auto Components for HCV's, LCV's,  
SUV's, Jeep, Cars

## **GOLDMAN INDUSTRIES**

2600, Sewakpura, Street No.3, Dera Kalsain Road  
LUDHIANA-141003  
Email : manav.sim@gamil.com  
Ph.: 0161-2536745,462845 Mobile : 9417046451  
Website : www.goldmanfatman.com  
Dealer/Retailer of Auto Components and Tractor Spare  
Parts for HCV's, LCV's, SUV's, Jeep, Cars

## **GREATWAY MOTOR INDUSTRIES**

Oswal Market G.T. Road, Miller Ganj  
LUDHIANA-141003  
Phone : 0161-2535691, Mobile : 9815542866  
Distributor of Auto Components for HCV's, LCV's, SUV's,  
Jeep, Cars

## **GUNMAN INDUSTRIES**

Oswal Market, Miller Ganj G.t.road,  
LUDHIANA  
Dealer/Retailer of Auto Components for HCV's, LCV's,  
SUV's, Jeep, Cars

## **GUPTA MOTOR PARTS**

Old Gulabi Bagh, G. T. Road, Opp. Hira Filling Station,  
Moga-142001  
Email : gmpmoga@gmail.com  
Phone : 01636-220054, 220765,  
Mobile : 07508000387  
Dealer/Retailer of TVS-Girling Girling Parts, ABC, SKF  
Bearings, ELOFIC Filters, NTK Bearings, SOURCE Auto  
Electrical Parts, RANE Brake Linings for HCV's, LCV's,  
SUV's, Jeep, Cars

## **GUPTA MOTOR STORES**

Old Gulabi Bagh, Opp.hera Filling Station,  
Moga-142001  
Dealer/Retailer of Auto Components for HCV's, LCV's,  
SUV's, Jeep, Cars

## **GURBAKSH SINGH & SONS**

G. T. Road Gurbaksh Singh Sarna  
Pathankot  
Mobile : 9872620343  
Distributor/Dealer of CHEMOLEUMS  
Lubricants for HCV's, LCV's, SUV's, Jeep, Cars

## **GURMINDER AGRICULTURE**

29, Atam Nagar, Dungri Road LUDHIANA-144003  
Mobile : 8847030359  
Dealer/Retailer of Auto Components for HCV's, LCV's,  
SUV's, Jeep, Cars

## **GURU NANAK MOTOR STORES**

G.T. Road, Rampura, PHUL-151104  
Dealer/Retailer of Auto Components for HCV's, LCV's,  
SUV's, Jeep, Cars

## **GURUKASHI MOTOR STORES**

Shop No-47, OLD BUS STAND, BHATINDA-151001  
Phone : 0164-2210026, Mobile : 09914980031  
Dealer/Retailer of TELCO/TATA Auto Components,  
FLEETGUARD Filters for HCV's, LCV's, SUV's, Jeep, Cars

## **H. A. INDUSTRIAL CORPORATIONS**

886, Nirankari, St. No. 6, Opp. Manju Cinema, Miller Ganj,  
LUDHIANA-141003  
Mobile : 9814083725,9464066352,  
Dealer/Retailer of Auto Components Car Spare Parts

## **HAPPY HARDWARE**

H. O Budha Nagar Malikpur  
Pathankot  
Mobile : 9417483435  
Distributor/Dealer of CHEMOLEUMS  
Lubricants for HCV's, LCV's, SUV's, Jeep, Cars

## **HIMACHAL MOTORS**

18-D, Dalhousi Road,  
Pathankot-145001  
Phone : 0186-2223506 ,2228506,  
Dealer/Retailer of Auto Components for HCV's, LCV's,  
SUV's, Jeep, Cars

## **HIND MOTOR STORES**

MAHALA ROAD, SANGRUR-148001  
Dealer/Retailer of Auto Components for HCV's, LCV's,  
SUV's, Jeep, Cars

## **HIND MOTORS**

C/o Mr. Anand Sagar Jindal 10-C/98, Mohalla Shivpuri,  
Dhuri-148024  
Mobile : 9814625631  
TURBO of Bearings, TVS-Girling Girling Parts,  
METAFOLD Rubber Parts for HCV's, LCV's, SUV's, Jeep,  
Cars

## **INTERNATIONAL AUTOMOBILES**

Thakorebaug Market Navrang Ahamadgarh  
Mobile : 9824040146  
Dealer/Retailer of Car Accessories

## **ISHAN ENGINEERING WORKS**

52, Industrial Area, Phagwara-144401  
Email : ishanind@hotmail.com  
Phone : 01824-260509,  
Distributor of Engine Cam Shaft for HCV's, LCV's, SUV's,  
Jeep, Cars

## **J.S AUTO HOME**

Opp. Sokhey Industries, Near Jahaj Garh, G.t.road  
AMRITSAR-143001  
Mobile : 09888890719  
Dealer/Retailer of TVS-Girling Girling Parts, TVS  
Lubricants, GS Kamani Parts, GS Nuts & Bolts, SKF  
Bearings, EICHER Lubricants, FLEETGUARD Filters  
TATA/Telco Gears & Gear Parts, PUROLATOR Filters,  
HELLA Auto Electrical Parts, AUTOPAL Auto Electrical  
Parts, MINDA Auto Electrical Parts for HCV's, LCV's,  
SUV's, Jeep, Cars

## **J. K. AUTO SPARES**

Shop No.9, Oswal Market G. T. Road, Near Manju Cinema,  
LUDHIANA-141003  
Phone : 0161-2534819,  
Distributor of Auto Components for HCV's, LCV's, SUV's,  
Jeep, Cars

## **JAGAN NATH JETHI & SONS**

3956/1, Street No.14, Maya Soap Street, Simlapuri,  
LUDHIANA-141003  
Phone : 0161-2498825,  
Mobile : 9316626107,9356157982,  
Distributor of Nuts & Bolts for HCV's, LCV's, SUV's, Jeep,  
Cars

## **JAHANVI ENTERPRISES**

98, G.T. Road, Opp. Kismat Complex,  
Near UCO Bank, Vishavkarma Chowk  
LUDHIANA-141003  
Email : jahanvient@yahoo.com  
Phone : 0161-2543852, 6578156,  
Mobile : 09814216156, 09216616156  
Dealer/Retailer of Earthmoving Spares Parts for HCV's,  
LCV's, SUV's, Jeep, Cars

## **JAI JAGDAMBA MOTOR IND.**

OPP.TRUCK UNION, MAUR  
Dealer/Retailer of Auto Components for HCV's, LCV's,  
SUV's, Jeep, Cars

## **JAI LAXMI MOTOR STORES**

Old Bus Stand, MAUR-151509  
Dealer/Retailer of Auto Components for HCV's, LCV's,  
SUV's, Jeep, Cars

## **JAIN AUTOMOTIVE**

Nehru Garden Road, Opp.bank Of Baroda,  
JALANDHAR  
Dealer/Retailer of Auto Components for HCV's, LCV's,  
SUV's, Jeep, Cars

## **JAIRATH AUTOMOBILES**

Railway Road Nangal Township-140124  
Phone : 01887-220363 ,224163,  
Mobile : 09872020363, 09417584363  
Dealer/Retailer of SUPER-LAC Oil Seals, TVS-Girling  
Girling Parts, TVS Lubricants FLEETGUARD Filters,  
BGL/Bharat Gears & Gear Parts, PBG Bearings, JAI Leaf  
Springs, SHELL Lubricants for HCV's, LCV's, SUV's, Jeep,  
Cars

## **JALANDHAR MOTOR AGENCY**

(DELHI) LIMITED, 12, BHADAUR HOUSE,  
LUDHIANA  
Dealer/Retailer of Auto Components for HCV's, LCV's,  
SUV's, Jeep, Cars

## **JANTA MOTOR STORES**

G.t.road, Old Bus Stand, BHATINDA-  
Dealer/Retailer of Auto Components for HCV's, LCV's,  
SUV's, Jeep, Cars

## **JANTA MOTORS**

Ambala Road, Bye Pass, RAJPURA-140401  
Phone : -24490, 23013,  
Dealer/Retailer of Auto Components for HCV's, LCV's,  
SUV's, Jeep, Cars



# Leading Distributor/Dealer/Stockist In Punjab

## JASBEER SINGH

S/O KASHMER SINGH, MANDI G.T.ROAD, GURDASPUR  
Dealer/Retailer of Auto Components for HCV's, LCV's,  
SUV's, Jeep, Cars

## JASSI MOTORS

G.T. Road, Sirhind Side Near Red Light Mandi  
**Gobindgarh-147301**  
Ph.: 01765-254547, Mob. : 09781485085, 9855025047  
Dealer/Retailer of **TVS-Girling** Girling Parts, **RYDER**  
Rubber Parts, **TATA/Telco** Auto Components, **TIMKEN**  
Bearings, **BGL/Bharat** Gears & Gear Parts, **HELLA** Auto  
Electrical Parts **FLEETGUARD** Filters for HCV's, LCV's,  
SUV's, Jeep, Cars

## JAY JAY TRADE LINKERS

POST BOX NO. 84, KAPURTHALA-144601  
Dealer/Retailer of Auto Components for HCV's, LCV's,  
SUV's, Jeep, Cars

## JAY TEE FASTNER

627/5B (10543), Industrial Lane-9, Pratap Nagar,  
Industrial Area-B, **LUDHIANA-141003**  
Email : jtfts@hotmail.com  
Phone : 0161-2535595, Mobile : 9417035595  
Website : www.boltsandnuts.co.in  
Distributor of Nuts & Bolts for HCV's, LCV's, SUV's, Jeep,  
Cars

## K. M. T. ENGINEERS

2436/2, Street No.16, Dashmesh Nagr, Gill Road  
**LUDHIANA-141003**  
Email : info@kmtengineers.com  
Phone : 0161-2494023, 5085423  
Mobile : 9814012423  
Website : www.kmtengineers.com  
Distributor of Nuts & Bolts for HCV's, LCV's, SUV's, Jeep,  
Cars

## KALRA AUTO CARE

Chananwari Building Near Sandeep Cinema Malout Road,  
**Abohar-152116**  
Email : kalraautocare@gmail.com  
Phone : 01634-223232, Mobile : 9888831532  
Dealer/Retailer of **TATA** Auto Components for HCV's,  
LCV's, SUV's, Jeep, Cars

## KALSI MOTOR WORKSHOP

Goniana Road, Near Gaushala Gill Patti  
**BHATINDA-151001**  
Email : daatabtitass@gmail.com  
Phone : 0164-2270939, Mobile : 9815878416  
Website : www.turbopowersteering.com  
Dealer/Retailer of **ZF INDIA** Steering & Suspension,  
**WABCO** Brake Parts, **HOLSET** Engine Parts for HCV's,  
LCV's, SUV's, Jeep, Cars

## KAMAL PRODUCTS (INDIA)

#11033, Street No.6, Pratap Nagar **LUDHIANA-141003**  
Phone : 0161-2545470,  
Mobile : 9815491819, 9915158123,  
Distributor/Dealer of Auto Components for HCV's, LCV's,  
SUV's, Jeep, Cars

## KANSAL LUBRICATION

Majstic Road, Near IOC Petrol Pump **Moga-142001**  
Mobile : 9914577771  
Distributor/Dealer of **CHEMOLEUMS** Lubricants for HCV's,  
LCV's, SUV's, Jeep, Cars

## KANWALJEET PRODUCTS (I)

Nirankari Street No. 6, G.T.Road, **LUDHIANA**  
Dealer/Retailer of Auto Components for HCV's, LCV's,  
SUV's, Jeep, Cars

## KAPOOR PLANT PROTECTORS & ENGG.

Near Grain Market, Opp. Gate -1, Phagwara Road,  
**HOSHIARPUR-146001**  
Email : Kapoor1312@gmail.com  
Mobile : 9417084832, 9463633680,  
Dealer/Retailer of Lubricants, Rubber Parts, Bearings for  
HCV's, LCV's, SUV's, Jeep, Cars

## KISSAN AUTO SPARES

G. T. Road, Main Road **Sirhind-140406**  
Mobile : 9815812162, 9463036535,  
Dealer/Retailer of Auto Components Parts for HCV's, LCV's,  
SUV's, Jeep, Cars & Tractors

## KOHLI AUTOMOBILES

Gulabi Bagh, G.T.Road, Opp. Hira Filling Station,  
**Moga-142001**  
Phone : 01636-221340, Mobile : 09814340733  
Dealer/Retailer of **DELUX** Bearings for HCV's, LCV's,  
SUV's, Jeep, Cars

## KRISHNA OIL & AUTO STORES

**BUS STAND, RAMAN MANDI**  
Dealer/Retailer of Auto Components for HCV's, LCV's,  
SUV's, Jeep, Cars

## L.R. MARKETING COMPANY

158, Sehdev Market **JALANDHAR-144001**  
Email : lrmarketingcompany@gmail.com  
Phone : 0181-4612235, Mobile : 09814325757  
Dealer/Retailer of **LRM** Hydraulic Jacks for HCV's, LCV's,  
SUV's, Jeep, Cars

## LAKSHMI AGENCY

Opp. Narula Feding Station Gurdaspur Road, Sarna,  
**Malikpur-145025**  
Phone : 0186-3291047, Mobile : 09988170456  
Dealer/Retailer of **RANE** Auto Components, **BGS U. J.**  
**CROSS, GURSON** Rubber Parts, **LUMAN** Auto Electrical  
Parts, **FLEETGUARD** Filters for HCV's, LCV's, SUV's, Jeep

## LAKSHMI BEARING & MILL ST

Dalhousie Road, Near SDM Court, **Pathankot-145001**  
Dealer/Retailer of Auto Components for HCV's, LCV's,  
SUV's, Jeep, Cars

## LAKSHMI MOTOR STORES

Gurdaspur Road, **Pathankot-145001**  
Phone : 0186-21489, 0, 24176, 100,  
Distributor/Dealer of Auto Components for HCV's, LCV's,  
SUV's, Jeep, Cars

## LAMBA AUTO SPARES

Ambala Bye Pass Road, Po. Motinagar, **LUDHIANA**  
Dealer/Retailer of Auto Components for HCV's, LCV's,  
SUV's, Jeep, Cars

## LAKSHMI TRADE CORPORATION

D-6, Dalhousie Road, Opp. S.D.M. Court  
**Pathankot-145001**  
Phone : 0186-2224674, Mobile : 09417044674  
Dealer/Retailer of **DPI** Bearings, **SIROCCO** Leaf Springs,  
**GOETZE** Pistons & Rings for HCV's, LCV's, SUV's, Jeep,  
Cars

## LAMBA AGENCIES

Opp.praakash Road Lines, T. P Nnagar, Miller Gunj,  
**LUDHIANA**  
Dealer/Retailer of Auto Components for HCV's, LCV's,  
SUV's, Jeep, Cars

## LEYLAND HOUSE

G. T. Road, Ambala Bypass Transport Nagar,  
**LUDHIANA-141009**  
Email : leylandhouse89@yahoo.com  
Phone : 0161-2226009, 3299309  
Mobile : 9156766009, 9814413270,  
Stockist of **TATA** Heavy Commercial for HCV's, LCV's,  
SUV's, Jeep, Cars

## LOVELY AUTOS

Dr. Ambedkar Chowk **JALANDHAR-144001**  
Phone : 0181-2232900, 2237001  
Distributor/Dealer of **MARUTI** Spare Parts

## LOVELY MOTORS

Near Truck Union, Talwandi Road, Opp. Mahaveer Swaraj  
Tractor, **ZIRA-142047**  
Email : ashuzira.kumar0@gmail.com  
Phone : 01682-254886, 252188,  
Mobile : 09417981188  
Dealer/Retailer of **VALVOLINE** Lubricants, **TVS-Girling**  
Girling Parts, **TVS** Nuts & Bolts, **JAI** Leaf Springs, **RYDER**  
Rubber Parts, **MINDA** Auto Electrical Parts, **AUTOPAL**  
Rubber Parts **SAMCO** Steering & Suspension, **AKAL**  
Kamani Parts for HCV's, LCV's, SUV's, Jeep, Cars

## LUDHIANA AUTOMOBILES

Ambala Bye Pass, Moti Nagar, **LUDHIANA**  
Dealer/Retailer of Auto Components for HCV's, LCV's,  
SUV's, Jeep, Cars

## LUDHIANA TRACTOR CORPORATION

Op. Munciplr Garden Mata Rani Chowk, G. T. Road,  
**LUDHIANA-141008**  
Phone : 0161-2740879, 2761281  
Distributor/Dealer of Auto Components and Tractor Spare  
Parts

## M.R.JAIN MOTORS

2, Kamla Nehru Market, G.R.Road, **LUDHIANA-08**  
Dealer/Retailer of Auto Components for HCV's, LCV's,  
SUV's, Jeep, Cars

## MAHAVIR AUTO AGENCIES

32, Kamla Nehru Market, G.T. Road **LUDHIANA-141008**  
Phone : 0161-2745976,  
Mobile : 09815607232, 09815627232  
Dealer/Retailer of Earthmoving Spare Parts

## MAHINDRA MOTOR STORE

Phul Road, Rampura, **PHUL-151104**  
Dealer/Retailer of Auto Components for HCV's, LCV's,  
SUV's, Jeep, Cars

## MAKKAR MACHINERY STORE

G.T. Road, Rampura **PHUL-151103**  
Phone : -266668, Mobile : 09417754658  
Dealer/Retailer of **JAI** Leaf Springs, **TVS-Girling** Girling  
Parts, **TVS** Lubricants, **MARDAN** Rubber Parts, **MICO**,  
**LUCAS** Auto Electrical Parts, **ABC** Bearings, **DELUX**  
Bearings for HCV's, LCV's, SUV's, Jeep, Cars



# Leading Distributor/Dealer/Stockist In Punjab

## MALHOTRA & COMPANY

568, Vishkarma Street Miller Ganj, Gill Road,  
**LUDHIANA-141003**  
Email : malhotra tyrea@yahoo.com  
Phone : 0161-2537678,  
Mobile : 9872747000, 9872729000,  
Distributor/Dealer of **DUNLUP, TVP** Rubber Parts for  
HCV's, LCV's, SUV's, Jeep, Cars

## MALHOTRA AUTO STORES

Nehru Garden Road, **JALANDHAR-144001**  
Phone : 0181-221653,  
Dealer/Retailer of Auto Components for HCV's, LCV's,  
SUV's, Jeep, Cars

## MALHOTRA AUTOMOBILES

Near Bus Stand, **Ahamadgarh**  
Dealer/Retailer of Auto Components for HCV's, LCV's,  
SUV's, Jeep, Cars

## MANDEEP OIL STORES

Barnala Road, **SARDULGARH-151507**  
Dealer/Retailer of Auto Components for HCV's, LCV's,  
SUV's, Jeep, Cars

## MANISH ENTERPRISES

G.T.Road, Sirhind Side **Mandi Gobindgarh-147301**  
Mobile : 09356953901  
Dealer/Retailer of **TELCO/TATA** Auto Components, **SHELL**  
Lubricants, **LUMAX** Auto Electrical Parts, **PHILIPS** Auto  
Electrical Parts, **FLEETGUARD** Filters, **CALTAX** Engine Oil  
for HCV's, LCV's, SUV's, Jeep, Cars

## MANJEET MOTORS

22, Sanjay Gandhi Marg, Gole Gagh, **AMRITSAR**  
Dealer/Retailer of Auto Components for HCV's, LCV's,  
SUV's, Jeep, Cars

## MATHAROO SINGH & SONS

798, Industrial Area-B **LUDHIANA-141003**  
Phone : 0161-2533571, Mobile : 09464191215  
Dealer/Retailer of Earthmoving Spares Parts

## MEHARBAN ENTERPRISES

Plot No. 3588, St. No.5, Chet Singh Nagar  
Gill Road, **LUDHIANA-141003**  
Email : meharbanent@gmail.com  
Phone : 0161-2494379, 5033379 Mobile : 9876696379  
Website : www.wealcare.in  
Dealer/Retailer of Earthmoving Spare Parts

## MIDHA CLUTCHES

C/o Amarjeet Singh, Kalka Road, **RAJPURA-140401**  
Dealer/Retailer of Auto Components for HCV's, LCV's,  
SUV's, Jeep, Cars

## MOGA MOTOR STORE

New Gulabi Bagh, Opp. Stadium G. T. Road **Moga-142001**  
Phone : 01636-221969, Mobile : 09814406669  
Dealer/Retailer of **TATA/Telco** Auto Components for  
HCV's, LCV's, SUV's, Jeep, Cars

## MOHINDRA AUTO ENGG. WORKS

1311-B-16, Preet Nagar St. No. 3, Behind Bank of  
Maharashtra Link Road **LUDHIANA-141003**  
Email : mohindraauto@gmail.com  
Phone : 0161-4627335, Mob: 9815434700, 9815134700,  
Distributor/Dealer of Auto Components for HCV's, LCV's,  
SUV's, Jeep, Cars

## N.S. KALSI AUTO PARTS

Opp. Civil Hospital **KURALI-140103**  
Phone : 0160-2640692, 2641290,  
Mobile : 09814567652  
Dealer/Retailer of **TATA/Telco** Auto Components, Rubber  
Parts, Lubricants, Leaf Springs, Auto Electrical Parts for  
HCV's, LCV's, SUV's, Jeep, Cars

## NARANG AUTO STORE

Malout Road, **Abohar-152116**  
Phone : 01634-222417, Mobile : 09417928917  
Dealer/Retailer of **AUTOPAL, MINDA** Auto Electrical Parts,  
**TATA/Telco** Auto Components, **AKAL** Kamani Parts,  
**GOETZE** Pistons & Rings, **TVS-Girling** Girling Parts for  
HCV's, LCV's, SUV's, Jeep, Cars

## NARINDRA MOTOR STORE

Opp. Jaswant Cinema N.H.10, G. T. Road **Malout-152107**  
Phone : 01637-262716, 262648, Mobile : 09463278101  
Dealer/Retailer of **TELCO/TATA** Auto Components, **EYE**  
Propeller Shaft Components, **FLEETGUARD** Filters,  
**BGL/Bharat** Gears & Gear Parts, Clutch System, **TVS-**  
**Girling** Girling Parts, **GURU U. J. CROSS** and Rubber Parts  
for HCV's, LCV's, SUV's, Jeep, Cars

## NAGPAL MOTOR STORES

Premgarh Road, **HOSHIARPUR-146001**  
Dealer/Retailer of Auto Components for HCV's, LCV's,  
SUV's, Jeep, Cars

## NATIONAL MOTORS

Shop No.ScF 29, Transport Nagar Jahaj Garh, **AMRITSAR**  
Phone : 0183-2582412, 2705812,  
Mobile : 09814499240  
Dealer/Retailer of **GS** Chassis Parts, **TVS-Girling** Girling  
Parts for HCV's, LCV's, SUV's, Jeep, Cars

## NATIONAL SALES CORP.

Kurali Road, **ROPAR**  
Dealer/Retailer of Auto Components for HCV's, LCV's,  
SUV's, Jeep, Cars

## NATRAJ AUTO INDUSTRIES

Railway Road, Inside Kakar, **Malerkotla-148023**  
Dealer/Retailer of Auto Components for HCV's, LCV's,  
SUV's, Jeep, Cars

## NATRAJ ENGINEERING CORPORATIONS

Bharti Bhawan, G. T. Road **Phagwara**  
Phone : 01824-2612483,  
Dealer/Retailer of Diesel Engine Parts for HCV's, LCV's,  
SUV's, Jeep, Cars

## NEETU PRODUCTS (INDIA)

Oswal Market, G.T. Road Miller Ganj, **LUDHIANA-141003**  
Phone : 0161-2535690, Mobile : 9815545631  
Distributor of Auto Components for HCV's, LCV's, SUV's,  
Jeep, Cars

## NEW HINDUSTHAN AUTOMOBILES

Kurali Road, **ROPAR**  
Dealer/Retailer of Auto Components for HCV's, LCV's,  
SUV's, Jeep, Cars

## NEW PUBLIC MOTOR PARTS

Nangal Chowk, **ROPAR**  
Dealer/Retailer of Auto Components for HCV's, LCV's,  
SUV's, Jeep, Cars

## NEW PUNAJB MACHINERY STORE

G. T. Road, **LUDHIANA-141008**  
Phone : 0161-2721986,  
Trader of Diesel Engine Parts for HCV's, LCV's, SUV's, Jeep,  
Cars

## NEW SWAN ENTERPRISES

622, Industrial Area-B **LUDHIANA-141003**  
Email : newswan@usa.net  
Phone : 0161-4346000, Mobile : 09876097302  
Website : www.newswan.in  
Distributor of Auto Components for HCV's, LCV's, SUV's,  
Jeep, Cars

## NIRMAL SINGH S/O SH.SOHAN

House No.431, street No.3, Laxman Dass Colony,  
**GIDDER BAHA-152101**  
Dealer/Retailer of Auto Components for HCV's, LCV's,  
SUV's, Jeep, Cars

## NIRMAN SALES CORPORATION

Nangal Road, **ROPAR-140001**  
Phone : 222091, 228121,  
Dealer/Retailer of Auto Components for HCV's, LCV's,  
SUV's, Jeep, Cars

## NIRWAAN AUTO INTERNATIONAL (REGD.)

Samaria Chowk, Ambala Road **LUDHIANA-141009**  
Phone : 0161-2606635, Mobile : 9317806714  
Dealer/Retailer of Fastners for HCV's, LCV's, SUV's, Jeep,  
Cars

## O. P. EATH MOVERS

Jammu Road, Sama Canal (Near R.N.T. School)  
**Pathankot-145001**  
Email : op\_earthmovers@yahoo.in  
Phone : 0186-2345095,  
Mobile : 09417058108, 09530846109  
Website : www.opearthmovers.com  
Dealer/Retailer of Earthmoving Spares Parts

## OM AUTO TRADER

Sangrur Road, **PATRAN-147105**  
Mobile : 9876811768  
Dealer/Retailer of **ARB** Bearings for HCV's, LCV's, SUV's,  
Jeep, Cars

## ORIGINAL MACHINERY PARTS

110, Kisan Market, Sirhind Road **PATIALA-147004**  
Mobile : 09316893112, 09316893091  
Dealer/Retailer of Earthmoving Spares Parts

## ORION ENGINEERS (INDIA)

212-B, Industrial Estate **LUDHIANA-141003**  
Email : orionsurjit52@gmail.com  
Phone : 0161-2535229, 4627229 Mobile : 9815816388  
Distributor of Auto Components and Tractor Spare Parts for  
HCV's, LCV's, SUV's, Jeep, Cars

## PARAM INDUSTRIES

11339, Street No.4, Pratap Nagar  
**LUDHIANA-141003**  
Email : gurviridie@rediffmail.com  
Phone : 0161-5026515, Mobile : 9815941325  
Distributor of Fastners for HCV's, LCV's, SUV's, Jeep, Cars



# Leading Distributor/Dealer/Stockist In Punjab

<p><b>PAL AUTO INDUSTRIES</b> Ladowali Road, <b>JALANDHAR</b> Phone : 0181-56158 Dealer/Retailer of Auto Components for HCV's, LCV's, SUV's, Jeep, Cars</p>	<p><b>POPULAR AUTOMOBILES</b> 18, KAMALA NEHRU MARKET, G.T.ROAD, <b>LUDHIANA-141010</b> Phone : 0161-743437, 0,454819, Distributor/Dealer of Auto Components for HCV's, LCV's, SUV's, Jeep, Cars</p>	<p><b>PUSHP AUTOMOBILES</b> Ladowali Road, <b>JALANDHAR-144001</b> Phone : 0181-2456742, 50565170, 100, Dealer/Retailer of Auto Components for HCV's, LCV's, SUV's, Jeep, Cars</p>
<p><b>PARKASH MOTOR COMPANY</b> Opp. Truck Union Nr. New Bus Stand <b>TAPA MANDI-148108</b> Phone : 01679-273206, Mobile : 09417023206 Dealer/Retailer of <b>AKAL, GS</b> Leaf Springs <b>KKI</b> Rubber Parts, <b>MARDAN</b> Hose Pipes <b>KKI</b> Propeller Shaft Components, <b>FLEETGUARD</b> Filters for HCV's, LCV's, SUV's, Jeep, Cars</p>	<p><b>PRAKASH AUTOMOBILES</b> NEHRU GARDEN ROAD, <b>JALANDHAR</b> Dealer/Retailer of Auto Components for HCV's, LCV's, SUV's, Jeep, Cars</p>	<p><b>R. S. TRACTOR &amp; GENERATOR PARTS</b> 442/1, Street No.1, Narinder Nagar, Samrala Chowk <b>LUDHIANA-141003</b> Mobile : 9023507835,9501377795, Dealer/Retailer of Auto Components and Tractor Spare Parts for HCV's, LCV's, SUV's, Jeep, Cars</p>
<p><b>PARKASH MOTOR STORE</b> Gaushala Road, <b>SANGRUR-148001</b> Email : vikas.gaoyal56@yahoo.com Phone : 01672-32990, Mobile : 09888329373 Dealer/Retailer of <b>TVS</b> Brake Linings, <b>KBX</b> Brake Linings, <b>RANE</b> Steering &amp; Suspension Parts, <b>LUK</b> Clutch Plates, <b>M. M.</b> Auto Components, <b>GG</b> Crown Wheel &amp; Pinion for HCV's, LCV's, SUV's, Jeep, Cars</p>	<p><b>PREM MOTOR STORES</b> Near Old Bus Stand, G.T.Road, <b>BHATINDA-151001</b> Email : sanjeevbt@rediffmail.com Phone : 0164-2240420, 2214351, Mobile : 9256350496 Dealer/Retailer of <b>STL</b> Nuts &amp; Bolts, <b>TIGER POWER, MPR, USHA</b> Pistons &amp; Rings, <b>DELUX</b> Bearings for HCV's, LCV's, SUV's, Jeep, Cars</p>	<p><b>R.D.MOTORS</b> 906, Standard Complex, S.No.6, G.T. Road, Millerganj <b>LUDHIANA-141003</b> Phone : 0161-532733, 0,27483, 100, Distributor/Dealer of Auto Components for HCV's, LCV's, SUV's, Jeep, Cars</p>
<p><b>PARMA AUTO TRADERS</b> Booth No. 15, New Subji Mandi, Phagwara Road <b>HOSHARPUR-146001</b> Phone : -248306, 226306, Mobile : 9465396306 Dealer/Retailer of Auto Components and Tractor Spare Parts for HCV's, LCV's, SUV's, Jeep, Cars</p>	<p><b>PRIYA AUTOS</b> Shop No.19, Gowshla Mrkt., Bibi Wala Road, <b>BHATINDA-151001</b> Phone : 0164-2241071, 2252589, Dealer/Retailer of Auto Components for HCV's, LCV's, SUV's, Jeep, Cars</p>	<p><b>R.S TRADING CO.</b> SCF-7, Truck Stand Scheme, G.T. Road, <b>AMRITSAR-143001</b> Email : aschugh85@gmail.com Mobile : 09779070062 Dealer/Retailer of Auto Components Spare Parts for HCV's, LCV's, SUV's, Jeep, Cars</p>
<p><b>PAUL AUTO STORE</b> Dalhousie Road, <b>Pathankot-145001</b> Dealer/Retailer of Auto Components for HCV's, LCV's, SUV's, Jeep, Cars</p>	<p><b>PUNJAB AGENCIES &amp; DEPOT</b> C -50, Industrial Area Phase - 3 <b>MOHALI-160055</b> Mobile : 9876699054 Distributor/Dealer of <b>CHEMOLEUMS</b> Lubricants for HCV's, LCV's, SUV's, Jeep, Cars</p>	<p><b>R.S.MOTORS</b> E-6, Dalhousie Road, <b>Pathankot-145001</b> Phone : 0186-2224329, 2225088, Distributor/Dealer of Auto Components for HCV's, LCV's, SUV's, Jeep, Cars</p>
<p><b>PEELU SALES CORPORATION</b> Ladowali Road, <b>JALANDHAR-144001</b> Phone : 0181-56587, 220416, Dealer/Retailer of Auto Components for HCV's, LCV's, SUV's, Jeep, Cars</p>	<p><b>PUNJAB AUTO CENTRE</b> G. T. Road, Near Jaswant Cinema <b>Malout-152107</b> Phone : 01637-262734, 261035, Mobile : 09815712768 Dealer/Retailer of <b>TATA/Telco</b> Auto Components, <b>BHARAT/BGL</b> Gears &amp; Gear Parts, <b>GAJRA</b> Gears &amp; Gear Parts, <b>TVS-Girling</b> Girling Parts, <b>STL</b> Nuts &amp; Bolts, <b>EYE</b> Axles for HCV's, LCV's, SUV's, Jeep, Cars</p>	<p><b>RAGHBI TRACTORS</b> Chowk Mata Rani, G.T. Road <b>LUDHIANA-141003</b> Phone : 0161-2740893, Mobile : 9888004784,9888370838, Distributor of Auto Components , Tractor Spare Parts and for HCV's, LCV's, SUV's, Jeep, Cars</p>
<p><b>PHOOL CHAND GARG</b> 638/1, MALERKOTLA HOUSE, OPP. OLD D.M.C.CIVIL LINE, <b>LUDHIANA</b> Dealer/Retailer of Auto Components for HCV's, LCV's, SUV's, Jeep, Cars</p>	<p><b>PUNJAB AUTOMOBILES</b> Nehru Garden Road, <b>JALANDHAR-144001</b> Mobile : 9888334082 Dealer/Retailer of Auto Components for HCV's, LCV's, SUV's, Jeep, Cars</p>	<p><b>RAJ KUMAR SINGLA</b> Near Red Cross Computer Center, Roorki Road, <b>SARDULGARH-151507</b> Phone : -200365, Mobile : 9914930230 Dealer/Retailer of <b>TVS</b> Lubricants, <b>TVS-Girling</b> Girling Parts, <b>GURU</b> Rubber Parts, <b>MARDAN</b> Rubber Parts, <b>KKI</b> Propeller Shaft Components, <b>BM</b> Leaf Springs, <b>GENTLEMAN</b> U. J. CROSS, <b>TEXSPIN</b> Bearings, <b>RAINBOW</b> Oil Seals for HCV's, LCV's, SUV's, Jeep, Cars</p>
<p><b>PIRFECTION TRADERS</b> 4631/2, Chopra Street, <b>PATIALA-147001</b> Dealer/Retailer of Auto Components for HCV's, LCV's, SUV's, Jeep, Cars</p>	<p><b>PUNJAB MACHINERY STORES</b> G.t.road, Rampura, <b>PHUL-151104</b> Dealer/Retailer of Auto Components for HCV's, LCV's, SUV's, Jeep, Cars</p>	<p><b>RAJA DISPOSAL</b> Malout Road, Near Truck Union, <b>Abohar-152116</b> Mobile : 9417489366,8427290932, Dealer/Retailer of Auto Components for HCV's, LCV's, SUV's, Jeep, Cars</p>
<p><b>POINEER AUTOMOTIVE</b> 7/276, Link Road, Dashmesh Nagar, <b>LUDHIANA-141003</b> Phone : 0161-535205, Mobile : 9872311585 Dealer/Retailer of Auto Components for HCV's, LCV's, SUV's, Jeep, Cars</p>	<p><b>PUNJAB MOTORS</b> Near Truck Union New Sabzi Mandi <b>NABHA</b> Phone : -227925, Dealer/Retailer of <b>NGK</b> Rubber Parts, <b>TVS-Girling</b> Girling Parts, <b>MATADOR, ALASKA</b> Rubber Parts, <b>JAI</b> Gears &amp; Gear Parts, <b>MICO</b> Filters</p>	<p><b>RAJESH MOTORS</b> Lamba Pind Bye Pass, G.T.Road, <b>JALANDHAR-01</b> Phone : 0181-2420507, 2238294, Dealer/Retailer of Auto Components for HCV's, LCV's, SUV's, Jeep, Cars</p>
<p><b>POPULAR AUOT AGENCIES</b> Opp. Manju Cinema, Millerganj G.T. Road <b>LUDHIANA-141003</b> Email : popularautoagencies@gmail.com Phone : 0161-2533148, Mobile : 9417233148 Distributor of Auto Components Spare Parts for HCV's, LCV's, SUV's, Jeep, Cars</p>	<p><b>PUSHP AUTO AGENCY</b> Roshan Road, Near Laxmi Theatre, <b>HOSHARPUR-146001</b> Phone : 01882-220833, Mobile : 9876033033 Dealer/Retailer of Auto Components for HCV's, LCV's, SUV's, Jeep, Cars</p>	



# Leading Distributor/Dealer/Stockist In Punjab

<p><b>RAJINDER KR. BALVINDER KR</b> H.O. MOGA ROAD, B.O. NEAR TRUCK UNION, <b>SHAHKOT-144702</b> Dealer/Retailer of Auto Components for HCV's, LCV's, SUV's, Jeep, Cars</p>	<p><b>S.K.MOTORS</b> Nehru Garden Road, <b>JALANDHAR</b> Dealer/Retailer of Auto Components for HCV's, LCV's, SUV's, Jeep, Cars</p>	<p><b>SARVPRIYA AUTO (P) LTD.</b> Firozpur Road, <b>LUDHIANA-141010</b> Phone : 0161-2402945,2402946 Distributor/Dealer of <b>HONDA</b> Two Wheelers and Motorcycle &amp; Scooters</p>
<p><b>RAKESH KUMAR S/O HANS RAJ</b> 17195, AGRAWAL COLONY, <b>BHATINDA-151001</b> Dealer/Retailer of Auto Components for HCV's, LCV's, SUV's, Jeep, Cars</p>	<p><b>SABHERWAL MOTORS</b> G.T. Road, Near Red Light Chowk <b>Sirhind-140406</b> Phone : 01765-228718, 256569, Mobile : 09988600918 Dealer/Retailer of <b>TATA/Telco</b> Auto Components, <b>TVS-</b> <b>Girling</b> Girling Parts, <b>PURULATOR</b> Filters, <b>BGL/Bharat</b> Gears &amp; Gear Parts, <b>DELUX</b> Bearings for HCV's, LCV's, SUV's, Jeep, Cars</p>	<p><b>SATISH OIL COMPANY</b> Bhatinda Road, Infront Of Durga Industry, <b>JAITU MANDI-151202</b> Mobile : 09814231100 Dealer/Retailer of <b>Castrol</b> Engine Oil, <b>TVS</b> Nuts &amp; Bolts, <b>GAJRA, BGL/Bharat</b> Gears &amp; Gear Parts for HCV's, LCV's, SUV's, Jeep, Cars</p>
<p><b>RAM SAROOP &amp; SONS</b> 748A, New Gopal Nagar Near Laxmi Palace, <b>JALANDHAR</b> Mobile : 9814133327 Distributor/Dealer of <b>CHEMOLEUMS</b> Lubricants for HCV's, LCV's, SUV's, Jeep, Cars</p>	<p><b>SAHANI MOTORS</b> No.7, M.c.market, Saharavali Gate, <b>AMRITSAR-01</b> Dealer/Retailer of Auto Components for HCV's, LCV's, SUV's, Jeep, Cars</p>	<p><b>SATNAM SPARE CENTRE</b> Malout Road, Near Truck Union <b>Abohar-152116</b> Phone : 01634-500553, Dealer/Retailer of Auto Components for HCV's, LCV's, SUV's, Jeep, Cars</p>
<p><b>RATAN MOTOR STORES</b> Dalhousie Road, <b>Pathankot-145001</b> Phone : 0186-20243, 0,24821, Dealer/Retailer of Auto Components for HCV's, LCV's, SUV's, Jeep, Cars</p>	<p><b>SAHIB TRADE CORPORATION</b> E-12, Dalhousie Road, Nahru Market, <b>Pathankot-01</b> Email : jatinders660@gmail.com Phone : 0186-3052021, 2234385 Mobile : 9417074285LCO/TATA Dealer/Retailer of <b>TELCO/TATA</b> Pistons &amp; Rings, <b>USHA</b> Pistons &amp; Rings, <b>KIRLOSKAR</b> Engine Spare Parts, <b>BM</b> Engine Valves, <b>TIGER POWER</b> Cylinder Liners for HCV's, LCV's, SUV's, Jeep, Cars</p>	<p><b>SEHGAL AUTOMOBILES</b> Gurunank Motor Market, Nirankari St. No.6, Miller Ganj, <b>LUDHIANA-141003</b> Phone : 0161-535340, 440972, Dealer/Retailer of Brake Disc, Auto Components, Spring Washer for HCV's, LCV's, SUV's, Jeep, Cars</p>
<p><b>RAVIN ENTERPRISES</b> 646, Streetr NO.2, Dashmesh Nagar, Link Road, <b>LUDHIANA-141003</b> Phone : 0161-2545206,5046206 Mobile : 9815088499 Dealer/Retailer of Auto Electrical Parts for HCV's, LCV's, SUV's, Jeep, Cars</p>	<p><b>SAHIB TRADE CORPORATION (II)</b> E-12, Dalhousie Road <b>Pathankot-145001</b> Phone : 0186-2234706, 2251250, Dealer/Retailer of <b>TELCO/TATA</b> Crank Shaft, <b>TELCO/TATA, MPR, USHA</b> Pistons &amp; Rings, <b>KIRLOSKAR</b> Engine Spare Parts, <b>BM</b> Engine Valves, <b>TIGER</b> <b>POWER</b> Cylinder Liners</p>	<p><b>SELECT AUTO AGENCY</b> Bahara Road, <b>PATIALA</b> Dealer/Retailer of Auto Components for HCV's, LCV's, SUV's, Jeep, Cars</p>
<p><b>RAVINDRA MOTOR STORE</b> New G. N. Market, Jalandhar Road, <b>BATALA</b> Dealer/Retailer of Auto Components for HCV's, LCV's, SUV's, Jeep, Cars</p>	<p><b>SAHNI AUTO PARTS</b> Malerkotla Road, Boran Gate, Near Charan Gas, <b>NABHA-147201</b> Phone : -228682, Mobile : 09872628682 Dealer/Retailer of <b>TVS-Girling</b> Girling Parts, <b>TVS</b> Brake Oil, <b>EYE</b> Axles, <b>JAI</b> Gears &amp; Gear Parts, <b>BGL/Bharat</b> Gears &amp; Gear Parts for HCV's, LCV's, SUV's, Jeep, Cars</p>	<p><b>SEMBHI BODY FABRICATION</b> 578, Opp. Spring Dale School, Sherpur Khurd. Focal Point Road, <b>LUDHIANA-141010</b> Mobile : 9888734767,9501069601, Dealer/Retailer of Vehicle Body Parts for HCV's, LCV's, SUV's, Jeep, Cars</p>
<p><b>RELIENCE AUTO ENGG.</b> Near Fire Briged, G.t.road, Miler Ganj, <b>LUDHIANA</b> Dealer/Retailer of Auto Components for HCV's, LCV's, SUV's, Jeep, Cars</p>	<p><b>SANDEEP TRADING COMPANY</b> Street No.2, Dashmesh Nagar Gill Road <b>LUDHIANA-141003</b> Phone : 0161-2537029, Mobile : 9417174879 Dealer/Retailer of Auto Components for HCV's, LCV's, SUV's, Jeep, Cars</p>	<p><b>SETH &amp; COMPANY</b> G.T.Road,sirhind Side, <b>Mandi Gobindgarh-147301</b> Phone : -42036, 20637 Dealer/Retailer of Auto Components for HCV's, LCV's, SUV's, Jeep, Cars</p>
<p><b>ROOPRAI &amp; SONS</b> #6076,Street No.2, Opp. Kkomal Metal Works, Daba Road, <b>LUDHIANA-141003</b> Phone : 0161-2503619, Mobile : 9346944394 Distributor of Auto Components &amp; Car Accessories</p>	<p><b>SANGAM AUTOMOBILES</b> Old Bus Stand, <b>BHATINDA</b> Dealer/Retailer of Auto Components for HCV's, LCV's, SUV's, Jeep, Cars</p>	<p><b>SHAINA MOTOR STORES</b> Dhanola Road, <b>BARNALA-148101</b> Phone : 01679-230308, Mobile : 09814162308 Dealer/Retailer of <b>EYE</b> Propeller Shaft Components, <b>ABC</b> Bearings, <b>BANCO</b> Radiator Caps, <b>TELCO/TATA</b> Engine Spare Parts, <b>VEETHREE</b> Auto Components, <b>FLEETGUARD</b> Rubber Parts, <b>LUMAX</b> Auto Electrical Parts, <b>GS, AKAL</b> Bushes, <b>WABCO</b> Auto Components, <b>TVS</b> Auto Components for HCV's, LCV's, SUV's, Jeep, Cars</p>
<p><b>ROYAL MOTORS</b> Shop No. 405, Truck Stand Complex, Transport Nagar, <b>AMRITSAR</b> Dealer/Retailer of Auto Components for HCV's, LCV's, SUV's, Jeep, Cars</p>	<p><b>SANGAT AUTO SPAIRS</b> Opp.truck Union, Ambala Bye Pass Road,<b>LUDHIANA</b> Dealer/Retailer of Auto Components for HCV's, LCV's, SUV's, Jeep, Cars</p>	<p><b>SHAKTI MOTOR STORES</b> Gole Bagh, <b>AMRITSAR-143001</b> Mobile : 9696536367 Dealer/Retailer of Auto Components for HCV's, LCV's, SUV's, Jeep, Cars</p>
<p><b>S. K. GLASS COMPANY</b> G. T. Road, Dholewal Chowk <b>LUDHIANA-141003</b> Phone : 0161-2532750,5090065 Mobile : 9814026520,9855526520, Distributor/Dealer of Vehicle Body Parts for HCV's, LCV's, SUV's, Jeep, Cars</p>	<p><b>SANGAT MOTORS</b> Shop No.31, S.c.f Truck Stand, G.t. Road, <b>AMRITSAR</b> Phone : 0183-232389 Dealer/Retailer of Auto Components for HCV's, LCV's, SUV's, Jeep, Cars</p>	<p><b>SHANKAR AUTOMOBILES</b> Ajit Chowk, <b>JALANDHAR</b> Mobile : 9041941436 Dealer/Retailer of Auto Components for HCV's, LCV's, SUV's, Jeep, Cars</p>
<p><b>S.TIRATH SINGH &amp; SONS</b> Coal Depo Inside Delhi Gate <b>Malerkotla-148023</b> Email : inder_rocks66@yahoo.in Phone : 01675-256159, Mobile : 9023529631 Dealer/Retailer of <b>TATA/Telco</b> Clutch Plates, Filters, <b>JAI</b> Gears &amp; Gear Parts, <b>SRMT</b> King Pin, <b>STL</b> Nuts &amp; Bolts, <b>GOGO, BGS U. J. CROSS, AUTOPAL</b> Auto Electrical Parts, <b>TVS</b> Girling Parts, <b>SERVO</b> Lubricants for HCV's, LCV's, SUV's, Jeep, Cars</p>		





# वाकई ड्राइवरलैस कारों पर दांव घटा रही हैं कम्पनियां?

2017 में एपल ने अपने ड्राइवरलैस कार प्रॉजेक्ट को बंद कर दिया। बात समझ नहीं आई थी तब क्योंकि गूगल से लेकर ऊबर और ऑटो से लेकर कम्पोनेंट सेक्टर तक की कम्पनियां इन पर दशक की मेहनत और बिलियन डॉलर लगा रही हैं। रिपोर्ट्स में कहा गया है कि कम्पनियां अब इस तकनीक को फुल फ्लेजेड प्रॉडक्ट के रूप में पेश करने पर अपना दांव घटा रही हैं। क्योंकि अब तक मनमुताबिक नतीजे नहीं मिले हैं।

ड्राइवरलैस कारों की समझ और उसका सुरक्षित इस्तेमाल उस स्तर पर नहीं पहुंचा है, जिसकी उम्मीद कुछ वर्षों पहले इंडस्ट्री ने बांध ली थी। एक्सपर्ट्स के मुताबिक, ऑटोनॉमस कार को पूरी तरह तैयार होने में अभी 30-50 साल और लगेंगे।

इस तकनीकी दौर में मशीनों में अभी भी समझने और चीजों को अपनाने की इंसानों जैसी क्षमता डवलप नहीं हो पाई है। इंसान कुछ दिनों में गाड़ी चलाना सीख जाते हैं और फिर अपनी समझ के चलते अलग-अलग तरह की सड़कों पर ड्राइविंग करने में सक्षम होते हैं। वहीं, ऑटोनॉमस कार में उन्हीं रास्तों की समझ बन पाती है, जिनसे वे गुजरी हों।

टेक्नालॉजी की दुनिया की जानीमानी अमेरिकी मल्टीनेशनल कंपनी अल्फाबेट की सेल्फ ड्राइविंग टेक्नालॉजी डवेलपमेंट की इकाई वेमो ने 2018 के अंत में एरिजोना के शहर फीनिक्स में ड्राइवरलेस-टैक्सी लॉन्च की थी। तब से कई किलोमीटर चल चुके इन वेहीकल्स को नई लोकेशन का डेटा इकट्ठा करने में काफी समय लगता है।

मार्च 2018 में एरिजोना के टेंपे शहर में साइकल सवार एक लड़की को सेल्फ ड्राइविंग ऊबर ने कुचल दिया था। ऑटोनॉमस कार रात के समय में रोड पार कर रही साइकल को डिटेक्ट (पहचान) नहीं कर सकी और कुचलने से लड़की की मौत हो गई। ड्राइवरलैस कार को इस्तेमाल में लाने की जद्दोजहद में ऐसे कई और हादसे पिछले कुछ वर्षों में हुए हैं। इंडस्ट्री इन्हें ...एज केस... कहती है। कम्पनियां ऐसे मामलों से बचने के लिए बैक-अप के तौर पर ड्राइवरलेस गाड़ी में अभी भी ड्राइवरों पर निर्भर कर रही हैं। वेमो की टैक्सी में आपातकालीन स्थितियों में स्टीयरिंग व्हील और ब्रेक पर नियंत्रण बनाने के लिए ड्राइवर बैठाया जाता है।

आस्ट्रेलिया की एडिलेड यूनिवर्सिटी की एक रिसर्च में पाया गया है कि आने वाले दशकों में ड्राइवरलेस कारें ट्रैफिक जाम की हालत बदतर कर सकती हैं। रिसर्चरों के अनुसार 500 से अधिक लोगों को सर्वे में शामिल किया था, जो रोजाना अपनी कार या पब्लिक ट्रांसपोर्ट से ऑफिस जाते हैं। रिसर्च में पाया गया कि ज्यादातर लोग ऑटोनॉमस टेक्नालॉजी के आने पर राइड शेररिंग का चलन बढ़ने के पक्ष में नहीं हैं। कम्पनियां खुद भी ऑटोनॉमस गाड़ियों को प्राइवेट के बजाय कमर्शियल इस्तेमाल पर जोर दे रही हैं।

रिसर्च का कहना है कि अगर पब्लिक ट्रांसपोर्ट के रूप में ऑटोनॉमस कार का इस्तेमाल बढ़ता है, तो अधिकतर लोगों के सोलो राइड पसंद करने के चलते पीक ऑफिस आवर के दौरान सड़कों पर गाड़ियों की संख्या कई गुना बढ़ जाएगी। इस कारण अगले 30 साल में ट्रैफिक जाम की समस्या और जटिल हो जाएगी। ड्राइवरलेस कारों के रास्ते में कई रोड़े हैं। उन्हें पार करने और सही स्ट्रेटेजी के साथ



ऑटोनॉमस वेहीकल के सपने को हकीकत का रूप देने में इंडस्ट्री को लंबी दूरी तय करनी होगी।



**GEW**

**AUTO PARTS**

**GST**

**PRODUCTS**

**Specialists in :**

**500/7 Grade S. G. IRON**

**CHASSIS PARTS OF TRUCKS & TROLLY**



**Manufacturers & Exporters :**

**Chaggar ENGINEERING WORKS**

Out Side Industrial Area, Jalandhar-144 004

Ph.: (O) 2290774 (R) 2221193 (Tele Fax): 0181-2290639

(M) 94172-21193, 9888881193 E-mail : cew\_hangers@yahoo.co.in

**Distributors Required for U. P. & Karnataka**



# Leading Distributor/Dealer/Stockist In Punjab

**SHARMA AUTOMOBILES**  
Ladawali Road, **JALANDHAR**  
Dealer/Retailer of Auto Components for HCV's, LCV's,  
SUV's, Jeep, Cars

**SHARMA MOTOR STORES**  
Old Gulabi Bagh, G.t.road, **Moga-142001**  
Dealer/Retailer of Auto Components for HCV's, LCV's,  
SUV's, Jeep, Cars

**SHARMA MOTORS**  
Ladawali Road, **JALANDHAR-014404**  
Phone : 0181-4637051, Mobile : 9417631251,  
Dealer/Retailer of Auto Components for HCV's, LCV's,  
SUV's, Jeep, Cars

**SHARMA TRACTOR PARTS PVT. LTD.**  
B-XXIX, 536/25-B/1-3, Near Nanaksar Dharam Kanda,  
Chhabra Wali Gali Sua Road, Industrial Area-C, **LUDHIANA**  
Email : sharmaproducts@gmail.com  
Phone : 0161-5095008,  
Mobile : 9815841000,9815091921,  
Distributor/Dealer of Tractor Spare Parts

**SHER-I-PUNJAB MOTOR STORE**  
Opp.goal Bagh, **AMRITSAR**  
Dealer/Retailer of Auto Components for HCV's, LCV's,  
SUV's, Jeep, Cars

**SHIV BEARINGS**  
Gurdaspur Road, **Pathankot-145001**  
Phone : 0186-21487, 0,25545, 100,  
Distributor/Dealer of Auto Components for HCV's, LCV's,  
SUV's, Jeep, Cars

**SHIV MOTOR PARTS**  
Sangrur Road **Dirba Mandi-148035**  
Mobile : 9463510232  
Dealer/Retailer of **TVS** Lubricants, **TVS-Girling** Girling  
Parts, **SERVO** Engine Oil, **SIROCCO** Leaf Springs, **GAJRA**  
Gears & Gear Parts, **TATA/Telco** Auto Components,  
**RYDER** Rubber Parts for HCV's, LCV's, SUV's, Jeep, Cars

**SHIV SHAKTI MOTOR STORE**  
Sirsa Road, **MANSA-151505**  
Mobile : 9814722527, 9781762527  
Distributor of **JAI** Gears & Gear Parts **PBG** Bearings for  
HCV's, LCV's, SUV's, Jeep, Cars

**SHRI AVINASH AGRAWAL**  
554, Jailsingh Nagar, **ROPAR**  
Dealer/Retailer of Auto Components for HCV's, LCV's,  
SUV's, Jeep, Cars

**SHRI DINESH KUMAR**  
House No.96,pratap Nagar, **SANGRUR-148001**  
Dealer/Retailer of Auto Components for HCV's, LCV's,  
SUV's, Jeep, Cars

**SHRI PAWAN KUMAR**  
C/o Bant Ram Hemraj Gaushala Market, Bibiwala Road  
**BHATINDA-151005**  
Phone : 0164-2210953 ,2253797,  
Mobile : 09814080214  
Dealer/Retailer of **TATA/Telco** Auto Components, **TVS-**  
**Girling** Girling Parts, **SERVO** Lubricants, **VALVOLINE**  
Engine Oil, **HELLA** Auto Electrical Parts for HCV's, LCV's,  
SUV's, Jeep, Cars

**SHRI VINEY KHANNA (GS)**  
57, Atam Nagar, **LUDHIANA-141003**  
Dealer/Retailer of Auto Components for HCV's, LCV's,  
SUV's, Jeep, Cars

**SHUBHAM MOTOR STORE**  
Opp. Jadika Service Station Gali Meca Singh, G. T. Road,  
**Moga-142001**  
Phone : 01636-236590 ,311548,  
Mobile : 09356311548  
Dealer/Retailer of **ASK** Brake Linings, **ALASKA** Fan Belts,  
**ALASKA** Hose Pipes, **SUPER SEAL** Oil Seals  
**PURLATOR** Filters, **AUTOCOMP** Water Pump Assembly ,  
**TATA TOYO** Lubricants for HCV's, LCV's, SUV's, Jeep,  
Cars

**SIDANA AUTO PARTS**  
Malout Road, Near Truck Union **Abohar-152116**  
Phone : 01634-223902, 221902,  
Mobile : 09464310792  
Dealer/Retailer of **AUTOPAL** Auto Electrical Parts, **TVS-**  
**Girling** Girling Parts, **TVS** Brake Oil, **TELCO/TATA** Auto  
Components, **NEWLIFE** Rubber Parts, **SIGMA** Leaf Springs,  
**IPOL** Engine Oil, **KSC** Kamani Parts for HCV's, LCV's,  
SUV's, Jeep, Cars

**SIMAR AUTO SYNDICATE**  
1057/14 Vishwakarmapuri, Opp. Dera Kalsian street  
**LUDHIANA-141003**  
Email : rs\_466@yahoo.co.in  
Mobile : 9803030466  
Distributor of Fastners Nuts & Bolts for HCV's, LCV's,  
SUV's, Jeep, Cars

**SIMLA AUTO STORE**  
Opp.gole Bagh, **AMRITSAR**  
Dealer/Retailer of Auto Components for HCV's, LCV's,  
SUV's, Jeep, Cars

**SINGALA MOTOR STORES**  
Mahala Road, **SANGRUR-148001**  
Dealer/Retailer of Auto Components for HCV's, LCV's,  
SUV's, Jeep, Cars

**SINGH AUTO TRADERS**  
Shop No. 2, Transport Nagar **ROPAR-140001**  
Phone : 01881-247060,  
Mobile : 9463822463,9478974960,  
Stockist of **KKI** Propeller Shaft Components **RYDER** Rubber  
Parts, **PRABU** Kamani Parts, **ECS** U. J. CROSS for HCV's,  
LCV's, SUV's, Jeep, Cars

**SINGH AUTOMOBILES**  
Hira Bagh, Gali No. 2, Rajpura Road, **PATIALA**  
Mobile : 9464360164,9464360173,  
Distributor/Dealer of **TATA** Auto Components for HCV's,  
LCV's, SUV's, Jeep, Cars

**SINGH TRADERS**  
Dalhousie Road, Opp. Veterinary Hospital,  
**Pathankot-145001**  
Phone : 0186-21466, 25429  
Distributor/Dealer of Auto Components for HCV's, LCV's,  
SUV's, Jeep, Cars

**SOKHI PITMAN INDUSTRIES**  
2856, Street No.7, New Janta Nagar, A.T.I. Road,  
**LUDHIANA-141003**  
Email : sokhi\_patman\_industries@yahoo.com  
Phone : 0161-5023856, 2494770,  
Mobile : 09888700056  
Dealer/Retailer of Earthmoving Spare Parts

**SPENCER INDIA**  
B-17, Focal Point, Phase-2 **LUDHIANA-141003**  
Email : spencerindia@gmail.com  
Phone : 0161-5074755,2783902 Mobile : 9815100042  
Distributor of Auto Components and  
Tractor Spare Parts

**STEEL ARTS**  
A-15, Textile Colony, Industrial Area-A **LUDHIANA-141003**  
Email : steelar72@gmail.com  
Dealer/Retailer of Auto Components for HCV's, LCV's,  
SUV's, Jeep, Cars

**SUBHASH AUTO STORE**  
Near Vishwakarma Mandir, Bus Stand  
Bhatinda Road, **GONIANA MANDI-151208**  
Phone : 0164-262829, 262529,  
Mobile : 09417101947  
Dealer/Retailer of **KK** Chassis Parts, **TVS-Girling** Girling  
Parts, **TVS** Lubricants, **FLEETGUARD** Filters,  
**BHARAT/BGL** Leaf Springs, **GURU** Rubber Parts,  
**ALLENBERRY** Gears & Gear Parts for HCV's, LCV's, SUV's,  
Jeep, Cars

**SUBHASH MOTORS**  
Opp.Dena Bank, Dalhousi Road, **Pathankot-145001**  
Phone : 0186-2220891 ,2225992,  
Dealer/Retailer of Auto Components for HCV's, LCV's,  
SUV's, Jeep, Cars

**SUNIL AND COMPANY**  
Teja Singh Gill Mkt. Old Gulabi Bagh, Near Tara Chand Da  
Dhaba, **Moga-142001**  
Phone : 01636-229020,  
Mobile : 09872137301  
Dealer/Retailer of **TELCO/TATA** Auto Components,  
**GOETZE**, **MPR** Pistons & Rings, **ABC** Bearings, **FAG**  
Bearings, **VALVOLINE** Lubricants, **AKAL** Leaf Springs for  
HCV's, LCV's, SUV's, Jeep, Cars

**SUNNY MOTORS**  
Opp.punjab & Sindh Bank, New Gulabi Bagh,g.t.road,  
**Moga-142001**  
Dealer/Retailer of Auto Components for HCV's, LCV's,  
SUV's, Jeep, Cars

**SURESH TRACTOR CO.**  
G.T. Road, Chowk Mata Rani **LUDHIANA-141003**  
Email : stc\_svv@rediffmail.com  
Phone : 0161-2740401, 2760989, Mobile : 9417254700  
Website : www.punjabdetail.com  
Exporter of Earthmoving Spares

**SURJEET MOTOR STORES**  
50, Warer House Gurdaspur Road,  
**Pathankot-145001**  
Mobile : 09417221343  
Dealer/Retailer of Auto Components for HCV's, LCV's,  
SUV's, Jeep, Cars



# Somani Auto Pvt. Ltd.

Somani Chambers, Besides Mohan Marriage Palace, G.E. Road, Tatibandh  
Raipur-492 004 Ph.: 6533351, 4022992, 4054351 E-mail : somaniauto@rediffmail.com

**Distributor**  
**TATA MOTORS**  
**Parts for**  
**Chhattisgarh**

## ब्रीजा और एस क्रॉस के बीएस6 पेट्रोल वर्जन मार्च तक: श्रीवास्तव

मारुति सुजुकी के एग्जीक्यूटिव डायरेक्टर (सेल्स एवं मार्केटिंग) शशांक श्रीवास्तव ने कहा, ऑटो सेक्टर का प्यूचर बहुत बेहतर

देश की नंबर वन कार कंपनी मारुति सुजुकी अपने ब्रीजा और एस क्रॉस के बीएस6 पेट्रोल वर्जन अप्रैल 2020 से काफी पहले ही बाजार में उतार देगी। अभी ये दोनों मॉडल केवल डीजल में ही उपलब्ध हैं। नए भारत स्टेज (बीएस) 6 इमिशन नोर्म एक अप्रैल 2020 से ही प्रभावी हो रहे हैं। यह जानकारी यहां गुरुवार को कंपनी के एग्जीक्यूटिव डायरेक्टर (सेल्स एवं मार्केटिंग) शशांक श्रीवास्तव ने मीडिया इंटरव्यू के दौरान दी। पिछले तीन दशक से कंपनी में कार्यरत श्रीवास्तव ने ऑटो सेक्टर की मौजूदा स्थिति और भावी कार्ययोजनाओं पर भी चर्चा की। उनसे बातचीत के मुख्य अंश:

### डीजल मॉडलों को लेकर क्या तैयारी है ?

1 अभी छोटी गाड़ियों में केवल पांच प्रतिशत डीजल मॉडल हैं। दूसरी हैं सिडान जिसमें 35 प्रतिशत डीजल मॉडल हैं। तीसरी श्रेणी एसयूवी है, इसमें डीजल मॉडल 60 फीसदी के आसपास है। लेकिन यदि आप एसयूवी श्रेणी को और ब्रेक करें जिसमें स्माल एसयूवी आते हैं, तो इसमें पेट्रोल की डिमांड बढ़ती जा रही है। हम ब्रीजा और एस क्रॉस एक अप्रैल 2020 से पहले पेट्रोल में लाने जा रहे हैं तो इसमें डीजल मॉडल की डिमांड को पूरा रिकवर करेंगे। अन्य कंपनियों के पेट्रोल मॉडलों की डिमांड भी बढ़ रही है। नई कंपनियों के मॉडलों में पेट्रोल की डिमांड ही ज्यादा है। यह तो तब है जब अभी बीएस6 का डीजल आया ही नहीं है। जब बीएस6 डीजल आया तो कीमतें और बढ़ेंगी। अभी जो कुल कारों की डिमांड में डीजल की हिस्सेदारी 32 प्रतिशत की है, यह और घटेगी। लेकिन डीजल वाहन खत्म नहीं होंगे। बड़ी गाड़ियों में तो डीजल वर्जन रहेगा। यदि कंज्यूमर की डिमांड डीजल मॉडलों में बढ़ेगी तो हम भी इस बारे में कुछ तय करेंगे। सरकार चाहती है कि प्रदूषण कम हो हम इस मामले में सरकार के साथ हैं।

### डीजल के बाद क्या विकल्प हैं?

2 कास्ट ऑफ रनिंग की बात की जाए तो ऐसे में सीएनजी हमारे पास एक अच्छा ऑप्शन है। हमने सीएनजी पर बहुत काम किया है। हमारे सात-आठ मॉडल पहले से ही सीएनजी में हैं। सरकार का भी सीएनजी को लेकर बड़ा प्रोजेक्ट है। सीएनजी नेटवर्क का विस्तार किया जा रहा है। वर्ष 2023-24 तक सरकार की योजना देश के 398 जिलों तक पहुंचाने की है जिनमें सीएनजी के 10 हजार आउटलेट्स हो



जाएंगे। तब हमें लगता है कि सीएनजी की डिमांड बढ़ जाएगी। सीएनजी फ्यूल भी अच्छा है। डीजल के मुकाबले तो यह बहुत ही क्लीन है। हम भी यह कोशिश कर रहे हैं कि ज्यादा से ज्यादा प्रॉडक्ट्स सीएनजी से लैस हों।

### बीएस6 को लेकर क्या योजना है?

3 इंडस्ट्री में हम सबसे पहले हैं जो यह काम कर रहे हैं। निर्धारित समय सीमा से पहले ही हमने अपने आठ मॉडलों में बीएस6 अनुपालन कर दिया है। यही नहीं, सिर्फ सात माह में तीन लाख से अधिक बीएस 6 योग्य वाहन बेचे भी जा चुके हैं। इनमें एक लाख तो सिर्फ पिछले माह ही बिके हैं। यह भी एक रिकॉर्ड बन गया है। डीजल वाहनों की बात करें तो जो मॉडल हैं, उनका हम अब भी प्रॉडक्शन कर रहे हैं। पेट्रोल की कारों को बीएस 4 से 6 में कन्वर्ट करने में आठ से 12 हजार रुपए तक का खर्च आता है जबकि डीजल में तो बहुत अधिक बैठता है।

### इलेक्ट्रिक वाहनों पर क्या काम हो रहा है?

4 कंपनी में हम लगभग 50 गाड़ियों पर टेक्नोलॉजी वेल्यूएशन कर रहे हैं। इसमें हम विभिन्न कंडीशन और माहौल में इन कारों का परीक्षण कर रहे हैं। लेकिन अभी इसमें इंफ्रास्ट्रक्चर की दिक्कतें काफी हैं। चार्जिंग, बैटरी कॉस्ट काफी ज्यादा हैं। एक चार्ज में कितना चलती है, यह भी एक मसला है।

### मौजूदा मार्केट किस तरह देखते हैं?

5 वित्त वर्ष के शेष चार-पांच माह के लिए हम ऑप्टिमिस्टिक हैं। कॉंशंस भी हैं। पिछले चार-छह महीने जो निकले हैं, उसके बाद अक्टूबर में ही पॉजिटिव साइन दिखा है। इससे राहत मिली, इन्वेन्ट्री भी घटी है। हमें अगले दो-चार माह में मार्केट का बिहेवियर देखना है, यह कैसा रहता है। कॉस्ट ऑफ

व्हीकल, बीमा और रोड टैक्स जैसे कारण तो मौजूद हैं ही। बीएस 4 से बीएस 6 में जाने को लेकर ग्राहकों में जो कंफ्यूजन है, वह भी एक विषय है। ऑटोमोबाइल सेक्टर के प्यूचर को लेकर हम बहुत बुलिश हैं। इकोनामी की प्रोथ इसमें अहम है।

### राजस्थान से आपका पुराना जुड़ाव रहा है?

6 जी, मैं 90 के दशक में यहां का रीजनल मैनेजर रहा चुका हूँ। राजस्थान एक बहुत ही अहम मार्केट है। आज हमारे पास देशभर के बाजार की 50 फीसदी से ज्यादा की हिस्सेदारी है, वहीं राजस्थान में यह सर्वाधिक 54 प्रतिशत की है।

### ग्राहकों का क्या रेस्पॉन्स रहा?

7 शुरुआत में बीएस6 की ओर बदलाव को लेकर उपभोक्ता कुछ उलझन में थे। उन्हें स्पष्टीकरण देने के लिए हमने कई जागरूकता अभियानों का आयोजन किया, जिसके माध्यम से उन्हें टेक्नोलॉजी के फायदों के बारे में जानकारी दी गई। इससे लोगों का तकनीक में भरोसा बढ़ा है और वे इसे तेजी से अपना रहे हैं। बीएस6 कॉम्प्लियान्ट पेट्रोल वाहनों के इस्तेमाल से नाइट्रोजन ऑक्साइड के उत्सर्जन में तकरीबन 25 फीसदी कमी आएगी, जिसके कारण ये वाहन पर्यावरण के लिए अनुकूल हैं।

ये भी श्रे मौजूद: इस अवसर पर कंपनी के वाइस प्रेसिडेंट कार्प कॉम संजीव हांडा, कॉमर्शियल बिजनेस हैड सेंट्रल जोन रोहित अग्निहोत्री, रीजनल मैनेजर अंशुल भारद्वाज, चिन्मय दास और सीनियर मैनेजर कार्प कॉम राघवी पसुपुला समेत अन्य अधिकारी भी मौजूद थे।



**Distributor/Stockist:**  
**Damodar Auto Traders**

37, Transport Nagar, Bhillwara (Raj.)  
Mobile : 09828018800



# Leading Distributor/Dealer/Stockist In Punjab

## SWARAN INDUSTRIES

E-574, Phase-VII, Focial Point **LUDHIANA-141010**  
Email : indswaran574@gmail.com  
Mobile : 9814053975, 9815868686,  
Distributor of Earthmoving Spare Parts

## TAKHAT SINGH & COMPANY

Near Samrala Chowk, Kabri Market Bypass  
**LUDHIANA-141008**  
Email : notoriousarab@yahoo.com  
Phone : 0161-2601346,  
Mobile : 9876144490, 9888359065,  
Trader of Engine Parts, Tractors Parts

## TATA AUTO CENTRE

Phul Road, Rampura, **PHUL-151104**  
Dealer/Retailer of Auto Components for HCV's, LCV's,  
SUV's, Jeep, Cars

## THE TYRE GALLERY

No. 17-18, Gurudwara Shaheedan Pheruman Market,  
Opp. Manju Cinema **LUDHIANA-141003**  
Mobile : 9814600940  
Dealer/Retailer of Tyres & Tubes for HCV's, LCV's, SUV's,  
Jeep, Cars

## TONDON MOTOR STORE

Bharwani Road, **HOSHIARPUR-146001**  
Phone : 01882-22514, 0, 22921, 100,  
Mobile : 09417175494  
Dealer/Retailer of **RYDER** Rubber Parts, **GS** Kamani Parts,  
**ELOFIC** Filters, **ATUL** Glasses **TATA/Telco** Auto  
Components, **TOYO** Leaf Springs, **KK** Propeller Shaft  
Components for HCV's, LCV's, SUV's, Jeep, Cars

## TRACK TRADING ENGINEERS

Opp. J&K Bank, Gurdaspur Road **Pathankot-145001**  
Email : vishalsharma271087@gmail.com  
Phone : 0186-2225613,  
Mobile : 09888085613, 09417289804  
Dealer/Retailer of Earthmoving Spares Parts

## UDYOG COMPANY

695/3, LINK ROAD, CAMPA COLA CHOWK,  
**LUDHIANA-141001**  
Dealer/Retailer of Auto Components for HCV's, LCV's,  
SUV's, Jeep, Cars

## UNIQUE AUTO INDUSTRIES

579/21, Tagore Colony, New Cycle Mrkt., Gill Road,  
**LUDHIANA-141003**  
Dealer/Retailer of Auto Components for HCV's, LCV's,  
SUV's, Jeep, Cars

## UNITED MOTORS

G.T.Road, Sirhind Side, Near Red Light Chowk, **Mandi**  
**Gobindgarh-147301**  
Phone : 01765-508381,  
Mobile : 09780113799  
Dealer/Retailer of **TVS-Girling** Girling Parts, **FLEETGUARD**  
Filters, **EYE** Axles, **Castrol** Lubricants, **JAI** Gears & Gear  
Parts, **LAY PARTS** Auto Components for HCV's, LCV's,  
SUV's, Jeep, Cars

## UNITED MOTOR STORES

G.T. Road, **BATALA**  
Dealer/Retailer of Auto Components for HCV's, LCV's,  
SUV's, Jeep, Cars

## V. T. INDUSTRIES

33, New Cycle Market Gill Road, Miller Ganj  
**LUDHIANA-141003**  
Phone : 0161-5085786, Mobile : 9915233029  
Dealer/Retailer of Auto Components for HCV's, LCV's,  
SUV's, Jeep, Cars

## VANI IMPEX

109-A Gurudyal Enclave, Ahluwalia Colony Jamalpur,  
Chandigarh Road **LUDHIANA-141010**  
Email : vaniimpex@hotmail.com  
Mobile : 9888826549, 9417449545,  
Website : www.vanifasteners.com  
Distributor/Dealer of Auto Components and Tractor Spare  
Parts and Earthmoving Spares Parts

## VARUN SPARES

14207, Street No.7, Bhagwan Nagar, Near Dholiwal  
Chowk, **LUDHIANA-141003**  
Email : varunspares@yahoo.com  
Phone : 0161-2531909,  
Mobile : 9888551909, 9988901909,  
Website : www.varunspares.com  
Dealer/Retailer of Auto Components and Tractor Spare  
Parts

## VED & BROTHERS (REGD.)

E-7 New Market, Opp. Railway Station  
**LUDHIANA-141008**  
Email : bathlaved@yahoo.co.in  
Phone : 0161-2721384, 2751384  
Mobile : 9814832417  
Distributor/Dealer of **GOOD YEAR, CEAT APOLLO, JK,**  
**TVS, DUNLUP** Tyres & Tubes for HCV's, LCV's, SUV's,  
Jeep, Cars

## VED & COMPANY

Nehru Gardan Road, **JALANDHAR-144001**  
Phone : -56657, 0, 58429, 0,  
Distributor/Dealer of Auto Components for HCV's, LCV's,  
SUV's, Jeep, Cars

## VEPAN KUMAR GOYAL

Nathana Road, **BHAGTABHAI-151206**  
Dealer/Retailer of Auto Components for HCV's, LCV's,  
SUV's, Jeep, Cars

## VERMA MOTOR STORE

Near, Ziri Yard, Opp. Chawla Restorant  
Bhikhi Road, **BUDHLADA-151502**  
Phone : -9417253795,  
Mobile : 09417939497  
Dealer/Retailer of **JAI** Gears & Gear Parts, **JAI** Leaf  
Springs, **KKI** Propeller Shaft Components, **FLEETGUARD**  
Filters, **TVS-Girling** Girling Parts, **SIROCCO** Clutch  
System, **AUTOPAL, SWISS, KAMEI** Auto Electrical Parts,  
**GURU** Rubber Parts for HCV's, LCV's, SUV's, Jeep, Cars

## VIJAY AUTOMOBILES

Old Bulabi Bagh, G.T.R., **Moga-142001**  
Dealer/Retailer of Auto Components for HCV's, LCV's,  
SUV's, Jeep, Cars

## VIJAY AUTOS

3024-A, Rathi Building Old Bus Stand  
**BHATINDA-151001**  
Email : vijayaautos@gmail.com  
Phone : 0164-2210013, Mobile : 09417014995  
Dealer/Retailer of **TVS** Brake Parts, **TVS-Girling** Girling  
Parts, **GULF** Engine Oil, **TELCO/TATA** Auto Components  
for HCV's, LCV's, SUV's, Jeep, Cars

## VINOD KUMAR & BROTHERS

Bhatinda Road, **JAITU MANDI-151202**  
Dealer/Retailer of Auto Components for HCV's, LCV's,  
SUV's, Jeep, Cars

## VISHAL MACHINERY STORE

Sangroor Road, Opp. Chana Hospital  
**Dirba Mandi-148035**  
Mobile : 9023261169  
Dealer/Retailer of **TATA** Auto Components and Tractor  
Spare Parts

## VISHAL MANUFACTURING COMPANY

C-12, Industrial Estate  
**Malerkotla-148012**  
Phone : 01675-253633,  
Mobile : 9814581133  
Distributor of **VISHAL** Leaf Springs for HCV's, LCV's,  
SUV's, Jeep, Cars

## WADHERA AUTO AGENCY

Lal Chand Aggarwal Market  
Gandhi Chowk, **BATALA-143505**  
Phone : 01871-46482, 0, 44004, 100,  
Distributor/Dealer of Auto Components for HCV's, LCV's,  
SUV's, Jeep, Cars

## WALIA MOTOR STORE

143-A, Jahaj Garh, Ram Talai  
**AMRITSAR-143001**  
Email : waliaams\_01@yahoo.com  
Mobile : 09814334734, 09814097997  
Dealer/Retailer of Earthmoving Spares Parts

## WALIA MOTORS

Hira Bagh, Gali No.2, Rajpura Road  
**PATIALA-147001**  
Phone : -2282945, 5003566,  
Mobile : 09417636144  
Dealer/Retailer of **TVS-Girling** Girling Parts, **TVS**  
Lubricants, **BGL/Bharat** Gears & Gear Parts, **TATA/Telco**  
Auto Components, **GS** Leaf Springs, **SERVO** Engine Oil,  
**VALVOLINE** Lubricants for HCV's, LCV's, SUV's, Jeep, Cars

**नोट:-** उपरोक्त जानकारी हमारे Feedback Form के आधार पर एकत्रित कर प्रकाशित की गई है। यदि इसमें किसी भी प्रकार की त्रुटि रह गई है तो सम्बन्धित डीलर/मैनुफैक्चर्स पृष्ठ संख्या 18 पर प्रकाशित Feedback Form को पुनः भरकर भिजवाने का कष्ट करें ताकि आगामी अंक में संशोधित जानकारी प्रकाशित की जाये। For More Detail Login to - [www.parivahansampda.in](http://www.parivahansampda.in) or [www.parivahansampda.com](http://www.parivahansampda.com)

AN ISO 9001 COMPANY

“क़्वालिटी में जब भी होगा आपका विश्वास, तो मार्क बेरिंग होगा हमेशा आपके पास.....”

Your Frictionless Partner



Marc Bearings Pvt. Ltd. is an ISO 9001 company from India manufacture and export wide range of **Tapper, Spherical, Cylindrical Roller Bearings** and other **special types of bearings** made from Chrome steel SAE 52100/GCR15 as per International standard specification since 1995.



Since 1995

Manufacturer  
&  
Exporter



**Roundness Tester**  
We are check roundness of bearings parts as per international standard



**Contour Machine**  
Talysurf for surface finish & contour measurement



**Microscope**  
We are check micro structure of bearings parts through microscope



**MARC BEARINGS PVT. LTD.**

MANUFACTURER : ALL TYPES OF ROLLER BEARINGS

Shapar survey No 34, Plot No 17, Natation Highway 8-B, Shapar (Veraval), Dist. Rajkot. (Guj.) India  
Mobile : +91-9825097412, Phone : +91-2827-252250, Fax : +91-2827-253550  
E-mail : export@marcbearings.com, info@marcbearings.com, Skype id : marcrollerbearings

# ALLIED®

Genuine Spares



**ALLIED**  
Since 1973

Manufacturing of : U. J. Crosses, Propeller Shafts  
Tie Rods & Steering Components  
For All Commercial Vehicles

मजबूत पकड़, लम्बा सफर

## ALLIED GEARS INDIA

3430-31/7, Nicholson Road, Kashmere Gate, Delhi-110 006

Phone : +91-11-40107854

Mobile : 9811654466, 9811654406, 9711257129

**SRI®**  
CHASSIS PARTS  
TOP QUALITY



**GSR**  
CHASSIS PARTS  
TOP QUALITY



Manufactured By :

## S. R. INDUSTRIES

M-30, INDUSTRIAL AREA, JALANDHAR-144 004 (Punjab)  
Phone : 0181-2290440 Mobile : 09417259204, 09814359204  
E-Mail : srim30@gmail.com

# DPX

GENUINE AUTO PARTS

(Mfg. of All Type of Bushes)  
**SURYA PRECISION**

126, Phool Bagh Colony, Street No.5  
Meerut-250 002 (U.P.)

09971300654, 09027269752

suryaprecisiontools68@gmail.com

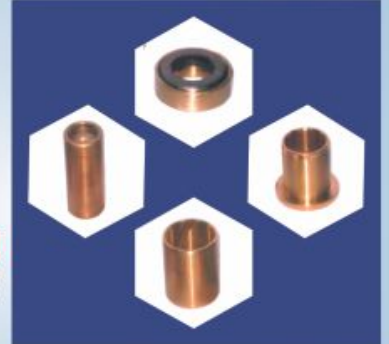

Specialist in  
Ferrous & Non Ferrous Bushes

Delhi Office : 278, Krishna Gali, Chotta Bazar, Kashmere Gate, Delhi-110 006

# ZXL®

## BEARINGS

AN ISO 9001 : 2000 COMPANY

The Motion & Control



MFG. & EXPORTER

## YOGI HI-TECH (P) LTD.

SURVEY NO.197P, PLOT NO. 1, VERAVAL (SHAPAR) DIST. : RAJKOT-360 024. GUJARAT (INDIA)

Phone : +91-2827-296198, 252865, 253067 Fax : +91-2827-252866 Mobile : +91-9484633033

E-mail : contact@zxlbearings.com www.zxlbearings.com



www.truptigraphics.com



# binbow

AN ISO 9001:2008 CERTIFIED COMPANY

*... technology  
of tomorrow*

## OIL SEALS

### HOSE PIPES, O RINGS & RUBBER PARTS



MFD BY : BINBOW AUTO INDIA PVT. LTD.

WORKS: A-2, SECTOR-B-1, TRONICA CITY, LONI-GHAZIABAD (U.P.) 201102  
CONTACT NO. : 0120-2696896



AN ISO 9001:2008 CERTIFIED COMPANY



### OIL, FUEL, AIR FILTERS, CLUTCH PLATES & BRAKE LININGS

MFD By : BNB Auto Industries

B-18, Sector-A-5&6, Tronica City, Loni-Ghaziabad (U.P.) Contact No. : 0120-2696661

Oil Seals, Filters for Automobiles, Agricultural Equipments & Industrial Sector

Authorised Distributors

## AGRAWAL TRADING COMPANY

Banasthali Marg, Jaipur-302001 (Rajasthan)

Phone : 0141-2376662, 2368874 Mobile : 9829068874

Email : info@agrawals.org.in



AN ISO 9001:2008 COMPANY

**Manufacturers & Exporters:  
Automobiles & Industrial Bearings**

**Product Range:**

Taper Roller Bearings | Ball Bearings  
Needle Roller Bearings | Cylindrical Roller Bearings  
Spherical Roller Bearings | Clutch Bearings



HCV



Bus



LCV



MUV



Tractors



Combine

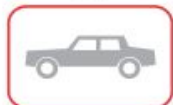

Car



Marine Engines



Earth Movers

# JEI BEARINGS

Plot No. G-1933/2, Lodhika, GIDC, Metoda  
Rajkot-360021, Gujarat - India

Phone : +91 9979997910 | Web : [www.jeibearings.com](http://www.jeibearings.com)  
E-mail : [info@jeibearings.com](mailto:info@jeibearings.com) | [www.jei.in](http://www.jei.in)



**MANUFACTURERS & EXPORTERS OF**  
Motor & Tractor Parts, Steel Jacks, Spring Pins,  
Hydraulic Jacks, Scissor Jacks, Wheel Spanner,  
Rim Plates, Tyre Lever & Helper Bracket  
for Heavy Vehicle & Trailer Parts etc.



CAPACITY 3 TON TO 120 TON (HEAVY DUTY JACKS)



## H.S. AUTO INDUSTRIES

51/4, Ajay Nagar, Industrial Estate, Jalandhar (Pb.) INDIA.  
(M) 098728-28021, 088720-28021, T/Fax:0181-2610729  
E-mail: [hsautoind27@yahoo.com](mailto:hsautoind27@yahoo.com), Web.: [www.hsautoindustries.com](http://www.hsautoindustries.com)

**DEALERS & DISTRIBUTORS ENQUIRY SOLICITED**

ESTD-1971  
**ATUL**  
SPARES  
**AUTO  
PARTS**



Areawise  
Dealers  
Enquiries  
Invited

**Exportors & Traders**

## ATUL INDUSTRIES

Nirankari Street No.6, Miller Ganj, G.T. Road, Ludhiana  
Phone : 0161-2537396, 2546544 Fax : 0161-2537396  
Mobile : 09417053723  
Email : [parasind6@gmail.com](mailto:parasind6@gmail.com)



SINCE 1979



B E A R I N G S



[www.dynamicbearings.com](http://www.dynamicbearings.com)

CUSTOMER CARE NO. : +91 96877 77708

AN ISO Certified Company



Manufacturer & Exporter  
of Bearings Since 1985

Range Available for :



All Kind of  
New Generation  
Vehicles  
Bearings

Visit us at : [www.bearingindia.com](http://www.bearingindia.com)

facebook

YouTube

Manufactured By  
**WESTERN ENGINEERS**

B-7, New Power House Road  
Industrial Estate, Jodhpur-342 003 (Raj.)  
Ph.: +91-291-2437734, 2635283

BUSINESS INQUIRIES SOLICITED FROM ALL OVER INDIA

**ROSE**

Specialist in : SHIMS & WASHERS

**ROSE AUTO**

510/12-13, Katra Behari Lal, Ganda Nala Bazar  
Kashmere Gate, Delhi-110 006 Tel.: 011-23946038  
Mobile: 09999357601, 09312431532  
Email : [roseauto66@gmail.com](mailto:roseauto66@gmail.com)

**फटा-फटा**  
**FATA-FAT**  
AUTOKIT

**CLUTCH**  
**AUTO**  
PARTS  
Regd. No. 1398795

Deals in :  
Gear Lever Kits, Air Compressor  
Heads & Plates, Selector Levers &  
Rods, Spring Washers, Power  
Steering Filters, Oil Seals  
For Latest Models & All Latest  
Daily use Truck Parts

**AUTOKIT HOUSE**  
433, Gali Rajan Kalan, Punja Sharif  
Kashmere Gate, Delhi-110 006  
Contact : Manmeet Singh # 9811909080



EXCELLENCE IS OUR TRADITION  
SINCE : 1965

# DELITE PALLAHAN INDUSTRIES

MANUFACTURERS AND EXPORTERS

(On Approved List with ASRTU, New Delhi)



## SPECIALISED AUTOMOBILE CHASSIS PARTS

- ◆ In House Machining Setup VMC/CNC
- ◆ Quick Response Time
- ◆ Wide Product Range
- ◆ Standard Inspection Facilities
- ◆ Time Bound Availability
- ◆ Cost Effective



Sales Agents Required All Over India

Admn. Office:-D-149, Focal Point Extn, Jalandhar. Pb. (India) Email : [delitesunil@gmail.com](mailto:delitesunil@gmail.com) Ph. 0181-5083208, 5003208

Contact : SUNIL SHARMA (CEO) Mobile : 09814001083, 087289-01083

Web: [www.dscautoparts.in](http://www.dscautoparts.in)

YouTube <https://www.youtube.com/watch?v=SwKfsaFHC-w>

# SUPER-LAC



# SUPER-LAC<sup>®</sup>

OIL SEALS & RUBBER PARTS

**S** - SATISFACTION    **L** - LOYAL  
**U** - ULTRAMODERN    **A** - AMICABLE  
**P** - PROMPT    **C** - CARING  
**E** - EXTRAORDINARY  
**R** - RELIABLE

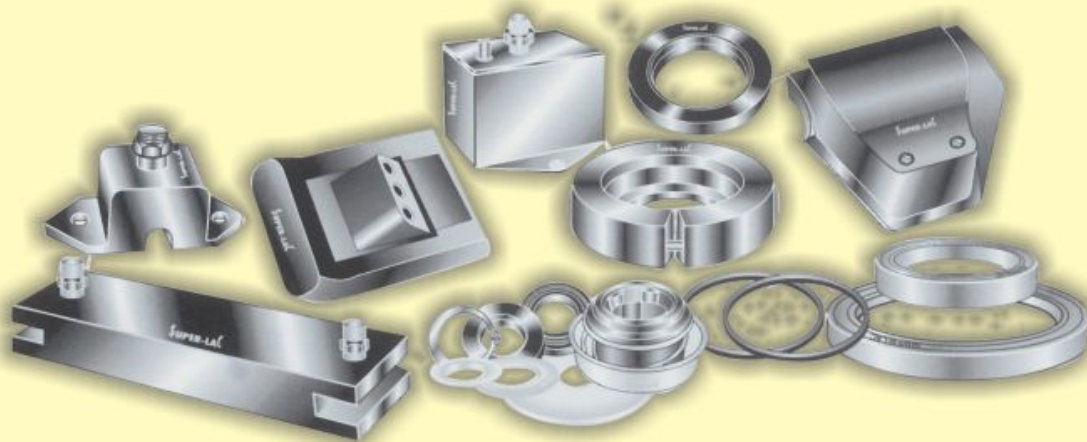

## NAYYAR AUTO INDUSTRIES

3/2951, GADHOK MOTOR MARKET, HAMILTON ROAD, KASHMERE GATE, DELHI-110 006  
PHONES : 011-23925493, 23955744 FAX : 011-23941151  
E-mail : superlac@ymail.com    Web : www.superlac.com

*Authorised Distributors*

## RAJASTHAN AUTO PARTS

16, Transport Nagar, Opp. Pali ka Dhaba, Jaipur-302 003 Ph.: (O) 2640494 (M) 9414069974

# C-RON<sup>®</sup>

Auto-Spare

An ISO 9001 : 2000 Certified Co.

Manufacturer of:

U.J. CROSS, SHAFT COMPONENTS, FLY WHEEL RINGS  
TIE ROD ENDS & ASSEMBLIES FOR ALL VEHICLES



## Bemex Engineering Organisation

HR-36, Upper Anand Parbat Industrial Area, Gali No. 10, New Delhi-5  
Phone : (Fact.) 28762009 Fax : 011-28761009  
Cell : 09311225111 E-mail : Mantry@c-ron.com

# ESTAR<sup>®</sup>

Auto & Tractor Spares



Mfrs. & Suppliers : All kinds of  
Spring Centre Bolts & Spring  
Pins, Cotter Pin, Bell Crank Pins  
Eye Bolts, Bell Crank Washer  
Kamani Washers, Taper Washer  
For TATA, Leyland, Eicher  
Canter, Mahindra  
Jeep, Armada  
etc.

## KRISHNA ENGG. WORKS

Backside Ravi Dharam Kanda, Near Eastman Chowk, Dhandari Kalan Industrial Area-C, Ludhiana (Punjab)  
+91-9417039233, 7009860557 krew080@gmail.com

# ACI

Quality is Our Motto

Mfrs. & Suppliers of:  
Centre Bolt, Spring Pin,  
Bell Crank Pin, Eye Bolt,  
Taper Washer, Bell Crank Washer,  
Kamani Washer, Foundation Washer



## Auto Craft (India)

For Enquiry Contact Person :  
Sharanjit Singh-09417776585

8285/1, Street No. 5, Guralp Nagar, ATI Road, LUDHIANA - 141003 (Punjab)  
Mobile : 09417776585, 09530500158 Email : aci\_idh@yahoo.co.in

# VELVETOUCH<sup>®</sup>

a product of **CARLISLE**  
BRAKE & FRICTION | USA



Unbeatable QPD-Quality | Pricing | Delivery

Premium Quality Braking Systems

Genuine Quality Clutches

High Performance Clutch Buttons

100 years of Trust

## BSL ENTERPRISES

1D/57-A, NIT Faridabad-121 001 (Haryana) sales@bslenterprises.co.in  
For Trade Enquiries Contact : IP Singh +91-9811105070  
Hardeep Shah Singh +91-9212065647



expect more ? | think

# GRIPWEL FRANKO®

HUBS, BRAKE DRUMS & BEARINGS  
An ISO 9001 : 2000 Company



## S. K. INDUSTRIES FRANKO BRAKE DRUMS PVT. LTD.

22-C Industrial Estate, Tansen Road, Gwalior-470 004

Brake With Confidence  
For Every Road  
Load & Weather

Gram : FRANKO  
Fax : 0751-2330049

Office 0751-4922049  
07999631887

Contact Mr. Ankit Agarwal  
Mobile 09993552901

E-mail : ski.franko@gmail.com  
Website : www.gripwelfranko.co.in

## Manufacturer of Steel Synchronizer Ring & Brass Pad



GB-75  
(Woven Carbon)



Manufactured & Marketed By

## VICTRA AUTO COMPONENTS

📍 B-765, Trans Yamuna Colony, Agra-282006 (Uttar Pradesh)

☎ +91-9634920272 📞 9634920272 ✉ vikeshgupta68@gmail.com

🌐 www.indiamart.com/victra-auto-component

GB-75  
(Assy.)



*Born for excellence...*

Genuine Spares



Veracity Automotives

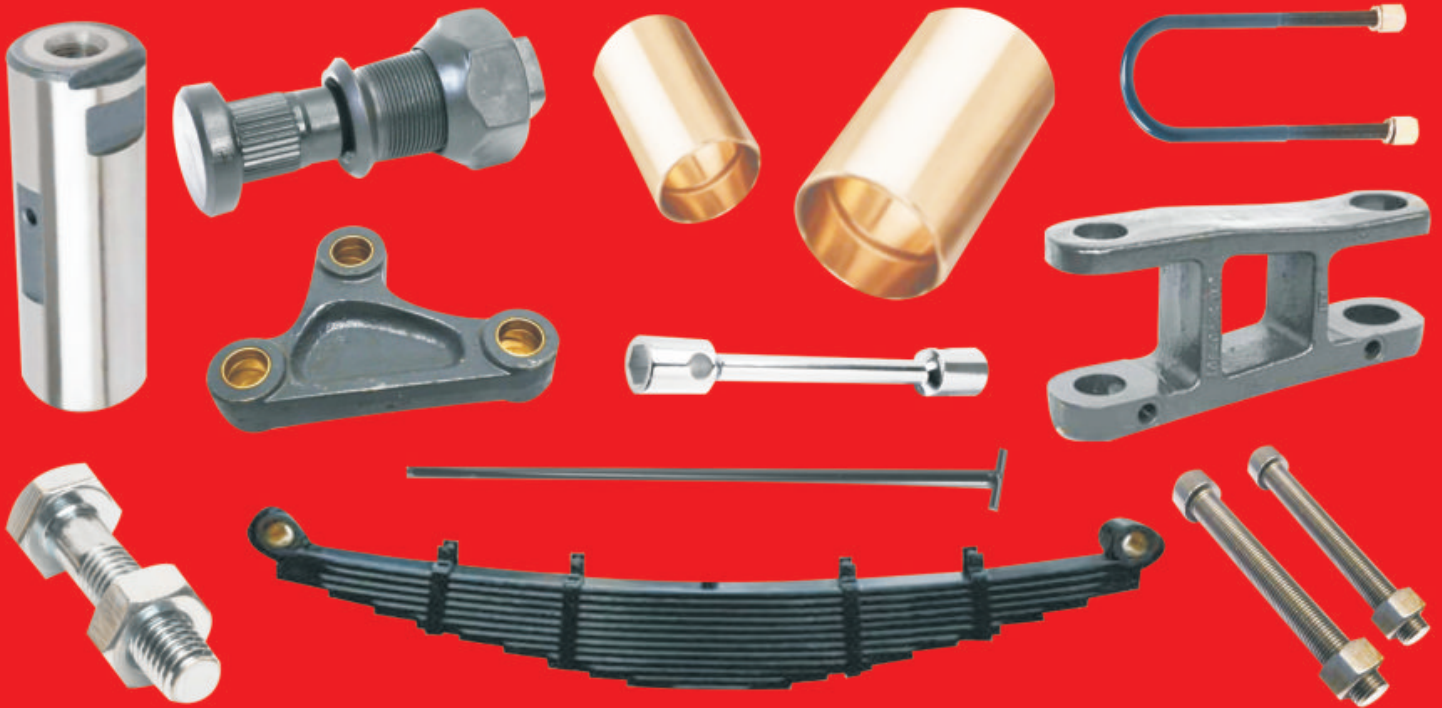

**Product Range**

Al. Bz. Spring Bushes | Bell Crank Bushes | King Pin Bushes | Spring Pin | Bell Crank Pins  
King Pins | Trailer Pins | Spring U-Bolts | Centre Bolts | Jack Rods | H-Shackle | Wheel Spanners  
Bell Crank Leaver (Casting & Steel) | Leaf Springs | Eye Bolts | Hub Bolts & Nuts | Washers  
& Other Chassis Parts

**O.E.M. QUALITY PRODUCTS FOR ALL COMMERCIAL VEHICLES**

**VERACITY AUTOMOTIVES PVT. LTD.**

Email : [mkt.veracityautomotives@gmail.com](mailto:mkt.veracityautomotives@gmail.com), [veracityautomotives@gmail.com](mailto:veracityautomotives@gmail.com)

Phone : 91-98729-92315, 96469-53994, 95014-76699

Regd. Office : 18, Maya Nagar, Civil Lines, Ludhiana - 1410 01 (Punjab)

Works : St. No. 3, Bhai Himmat Singh Nagar, Dugri, Ludhiana-141 002 (Punjab)

**Areawise Distributors Enquires are Solicited**

# MOTION™

An ISO 9001 : 2008 Certified Co.

## PRODUCTS

BELL CRANK BUSH | SPRING BUSH | KING PIN BUSH  
 KING PIN BEARING | TRAILER BUSH & PIN  
 GEAR SLIDER PAD | Other Various BUSHES  
 BELL CRANK PIN | SPRING PIN | CENTER BOLTS | 'U' BOLTS



World Class Quality for Linear Motion



Complete Range of :



JAS-ANZ



51143305151L



**PODDAR GROUP**

Manufactured & Marketed By

**MOTION INDUSTRIES**

(A Unit of Poddar Group of Companies)

203, 1st Floor, 45-A, Amar Plaza, I.P. Extension, Hasanpur, Delhi - 110 092

Tel. No : 011-45627362 Mob : 9311210123, 9958110123

E-mail : info@amritauto.co.in Website : www.amritauto.co.in



Area wise Distributor/Dealers Required for Unrepresented Areas

Required Marketing Persons / Area Managers

**No. 1 Brand**

Serving the country  
since **80 years**



# UNVEILING THE UNBEATABLE RANGE

## Committed To

- CUSTOMER SATISFACTION
- BEST PRODUCT PERFORMANCE
- ADVANCE TECHNOLOGY
- BEST INDUSTRY PRACTICES

## TRUST THE LEADER



## Our Other Exclusive Range



Precision Automotive components for Commercial, HCVs, LCVs, SUVs, Agriculture, Construction vehicles

**GS AUTO INTERNATIONAL LTD.**  
**GURMUKH SINGH INTERNATIONAL LLP.**



Manufactured & Marketed By:

G.S. Estate, G.T. Road, Ludhiana 141010 (INDIA)

Tel.: 91-161-2511001, Fax: +91-161-2510885

E-mail: [mkt@gsgroupindia.com](mailto:mkt@gsgroupindia.com)

Website: [www.gsgroupindia.com](http://www.gsgroupindia.com)

परिवहन समादा | 15 फरवरी 2020 | 80

Edited, Published and Owned by Avnish Jain and Printed at Vee Aar Printers 354/355, Bandri Ka Nasik, Thakur Ram Singh ki Gali, Subhash Chowk, Jaipur-302003 and Published at FF-20, Priha Plaza, Opp. Punjab National Bank, Transport Nagar, Jaipur-302 003 (Rajasthan) Editor Avnish Jain