

Scan QR Code For Free Digital Issue



Special Digital Edition



Registered with the Registrar of News Paper for India Under No. 38126/81
Postal Registration No. Jaipur City/211/2018-2020

जहां जाइयेगा, हमें पाइयेगा

परिवहन सम्पदा

40 वर्षों से ऑटोमोबाइल क्षेत्र में देश की एक मात्र अग्रणी पत्रिका

For Any Enquiry Contact
91-9414076426

Register at www.parivahansampda.com and access a Whole New World of Automobile Trade

Year : 40 / Issue : 06 / 30th June, 2020 (Fortnightly) / Price 20/- / Yearly 400/- / 3 Yearly 1000/- / 5 Yearly 1500/- / Life 3000/- / Page-76

GCPA[®]

COVER ASSEMBLY
FLY WHEELS
CLUTCHES



Trusted Quality Clutches

India's Trusted Clutch



Trusted Quality Clutches
An ISO 9001 : 2015 Certified Co.

Complete Range of
Clutch System

For HCV's, LCV's, Jeep, Car & Tractors

Higher Torque Capacity & Uniform Pressure

Better Cooling & Heat Sink Capability

Toughened Steel to Eliminate Bending

Improved Driveability by Better Axial Cushioning

Designed to Improve Life by 100%

Miba Buttons



Manufactured & Marketed By

GENUINE CLUTCH PART (I) PVT. LTD.

Regd. Office Plot No.149, Sector 23-24 Main Road, Sanjay Colony, Faridabad-121 005 (Haryana)
9319135588 genuineclutchpart@gmail.com

Works Shed No.5-A, R. K. Estate, Near Saroorpur Industrial Area, Sohna Road
Faridabad-121 005 (Haryana) India



- U.J. CROSSES
- STEERING & SUSPENSION PARTS
- STEERING CROSS ASSEMBLIES
- RUBBER PARTS
- CENTER BEARINGS ASSEMBLIES
- WATER PUMP ASSEMBLIES
- BRAKE PADS



MATADOR

GENUINE SPARES

www.matador.net.in

AN **ISO 9001:2015** Company

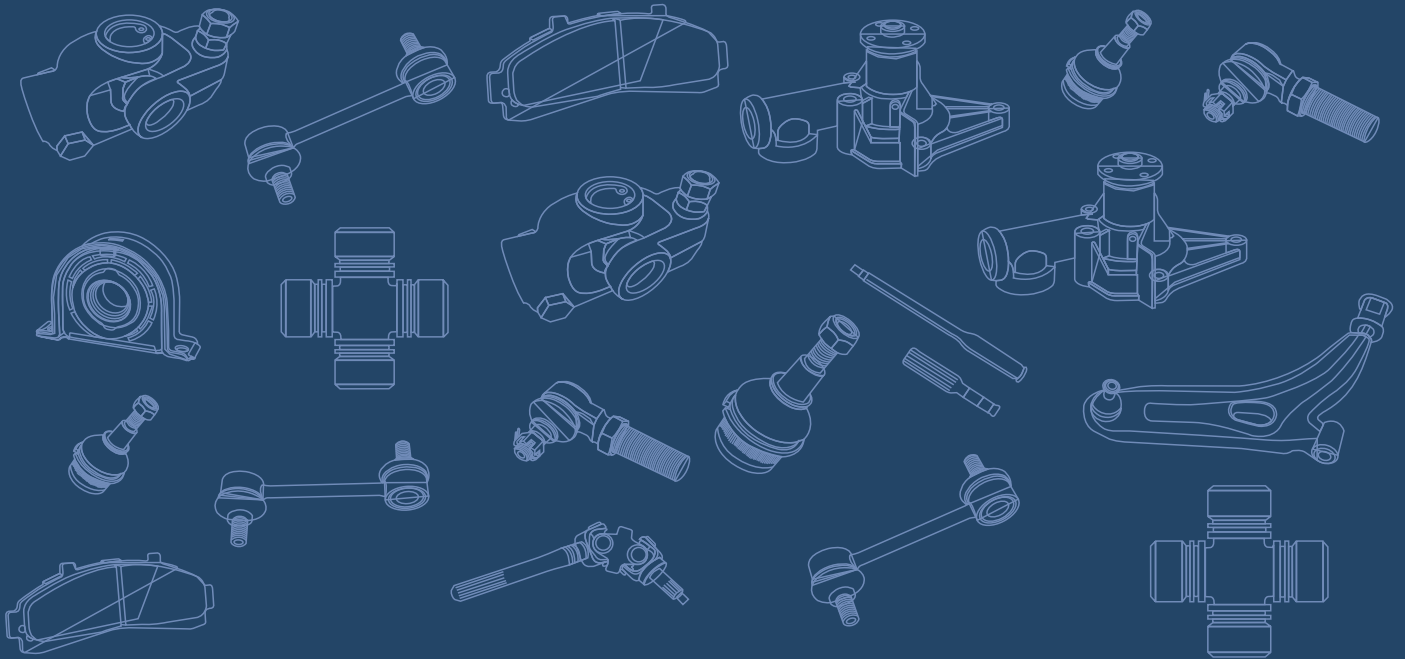

For Business Enquiry Contact Pankaj Handa (P.R.M) 9810218021

No.1 in Transmission Gears



GAJRA GEARS

Leading in Differential Range Too



- ★ Wide Range
- ★ High Quality
- ★ Affordable Price
- ★ Best Availability

Enquiries
are Solicited
For The
Distributors
in
Various States

GAJRA GEARS PVT. LTD.

Works :

📍 Station Road, Dewas-455 001 (M.P.) India

☎ +91 7272 427500 Direct No. 427421

📞 +91 9109166137 ✉ rstiwari@gajra.com

Regd. Office :

Elve Chambers, Green Street, Fort

Mumbai-400 023 (India)

☎ +91 22 22662088, 22662742

🌐 gajra.com



Manufacturer, Supplier & Exporter of Automobile Leaf Springs & Assemblies

O. E. M. Supplier to :



ASSOCIATION OF
STATE ROAD TRANSPORT
UNDERTAKINGS



- Exports
- Replacement Market



TRAILOR ASSEMBLY



COIL SPRING



LEAF SPRING ASSEMBLY



PARABOLIC ASSEMBLY



Appointed New Channel Partner for Rajasthan

JAI SHRI Motor Company

B-25, Transport Nagar, Jaipur - 302 003
Phone : +91-141-2641051, 4022051
Mobile : 9414047425, 9314047425

SONI AUTO & ALLIED INDUSTRIES LTD.

REGD. OFFICE & WORKS :
M-19, Vllth Phase, Adityapur Industrial Area, Gamharia
Jamshedpur - 832 108 (Jharkhand)
Mob.: 91-9304049356
E-mail : sonico@soniauto.com

CORPORATE OFFICE :
467 & 468, Marshall House (4th Floor)
25, Strand Road, Kolkata - 700001
Ph.: 033-4008-2210
E-mail : marketing@soniauto.com

UNIT - II Plot No. A-21(P), A-22 (F), A-23 (P), Village - Sitadih, Thana No. 70, Large Sector, Gamharia, Jamshedpur-832 108 Ph.: 91-9304952121, 91-9304852121

Website : www.sonicoleafsprings.com

Export / Distributors Enquiries Solicited

Born for excellence...

Genuine Spares

GSVA

Veracity Automotives

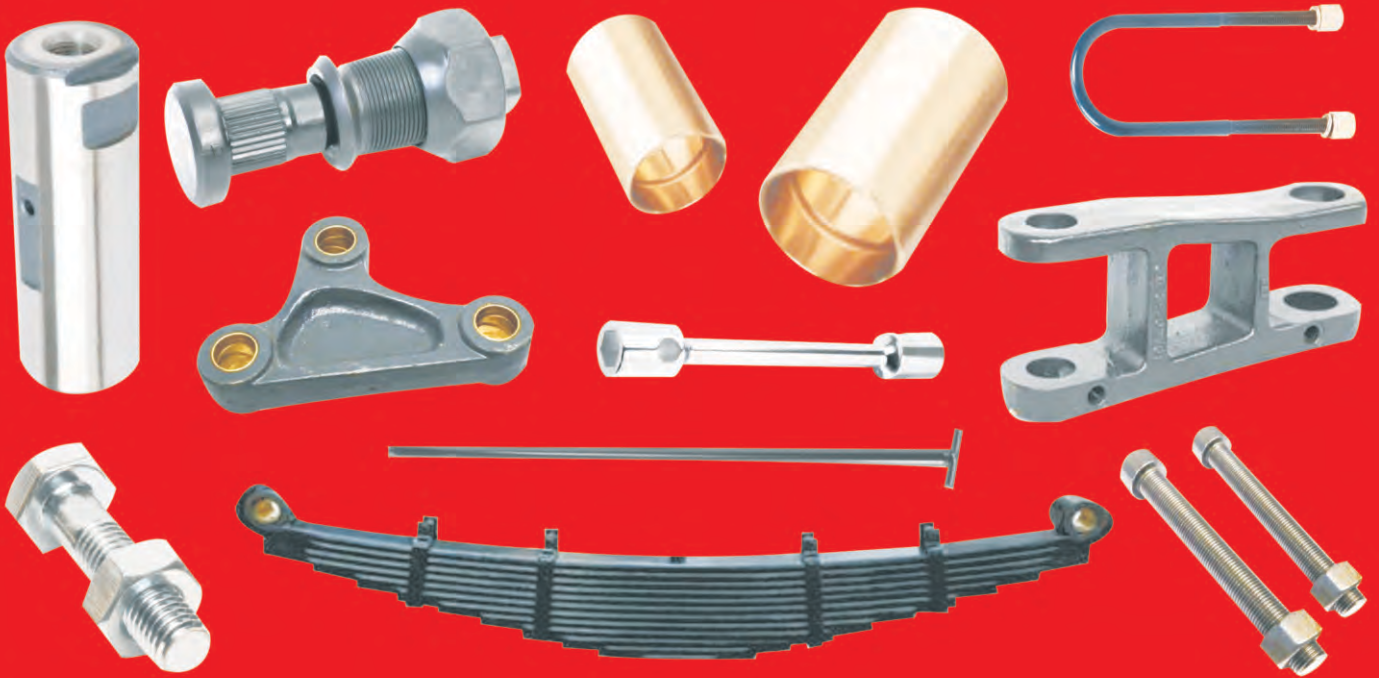

Product Range

Al. Bz. Spring Bushes | Bell Crank Bushes | King Pin Bushes | Spring Pin | Bell Crank Pins
King Pins | Trailer Pins | Spring U-Bolts | Centre Bolts | Jack Rods | H-Shackle | Wheel Spanners
Bell Crank Lever (Casting & Steel) | Leaf Springs | Eye Bolts | Hub Bolts & Nuts | Washers
& Other Chassis Parts

O.E.M. QUALITY PRODUCTS FOR ALL COMMERCIAL VEHICLES

Manufactured & Marketed by

VERACITY AUTOMOTIVES PVT. LTD.

Phone : 91-98729-92315, 96469-53994, 95014-76699 Email : veracityautomotives@gmail.com

Regd. Office : 18, Maya Nagar, Civil Lines, Ludhiana – 1410 01 (Punjab)

Works : St. No. 3, Bhai Himmat Singh Nagar, Dugri, Ludhiana-141 002 (Punjab)

Areawise Distributors Enquires are Solicited

Also Available
All type of
Trailer
Suspensions
Parts

Milan Motor & Tractor Parts

📍 Godown No. 15-B. Near Water Tank, Transport Nagar, Jaipur-302003 (Raj.)
☎ 0141-2640073, 4010073 📞 +91-9414371791
✉ milanjaipur94@gmail.com

Authorised Distributor/Dealer

FIRST INDIAN OEM SPRING COMPANY

SIROCCO

LEAF & PARABOLIC SPRINGS



• U-BOLT • SHACKLE & SPRING PINS

BSM

Leaf Springs



All Type Steel Bush



Bushes



AUTO PARTS



LSPL

U-Bolts & Kamani Clips



SAINCO

Bronze Bushes



JMP

Hanger & Shackle



UAW

AUTO PARTS



Largest Customer Network In Rajasthan

Specialist In All Type & Complete Range of Kamani Parts



Rear Axle Shaft, U.J. Cross
& Wheel Spanner

दमदार
ताकत मजबूती बेमिसाल
निभाये साथ
आपका
सालों साल



ISOTS 16949:2009

PRODUCTS BY EMMBROS AUTOCOMP LTD.

- Rear Axle Shafts / Automotive Shafts • Rolled Splines • Front Axles
• Universal Joints with & without Needles • Pinion Yokes • Differential Housings / Cases
• Bolts / Bushes • Spools • Spindles • Bevel Gears / Pinion Gears • Precision Machined Parts

OUR PRESTIGIOUS OEM CUSTOMERS



DEALERSHIP ENQUIRIES SOLICITED - CALL +91 99157 95777

EMMBROS AUTOCOMP LTD.

Corporate Office & Works :

Village Bhud, Nalagarh Road, Baddi, Distt. Solan -173205 (Himachal Pradesh)
Tel. +91-7807880990-92 | E-mail : info@emmpower.in

Works Registered Office : Village - Katha, Baddi, Distt. Solan. 173205 (HP) India.

Tel.: +91-780772004-05-06 | www.emmbros.com | www.emmpower.in



BRONZE BUSHES



ARC INDUSTRIES

Plant : Khasra No. 21//1/1/2/2, Village Nathupur, Sonipat-131029 (Haryana)

www.arcautoindustries.com | sales@arcautoindustries.com | +91-9555030609, 9899487898, 011-45013456



**WE'RE WHAT
DRIVES
YOU.**



INNOVATION. PERFORMANCE. PROTECTION.
YESTERDAY. TODAY. **TOMORROW.**

**DEALER /
DISTRIBUTOR
ENQUIRIES
SOLICITED**



D. D. INDUSTRIES LIMITED

Manufacturers of : Propeller shafts & Components



Email : info@ddindustriesltd.com | Contact : 011-28115552-54, 9811443243, 9871301040

Sales Office : A-50/3, Mayapuri Industrial Area-I, New Delhi-110064

Corporate Office : A-100, Mayapuri Industrial Area-II, New Delhi-110064

Manufacturing Unit : B-33, Mayapuri Industrial Area-I, New Delhi-110064

Plastic Engineering Components Specialist



Radiator Fans For

OEM Supply to



**Manufacturers, Exporters & Govt. Suppliers of
All Kind of Radiator Fans & Engg. Components**

R S INDUSTRIES

📍 No. 61-A, Guru Nanak Charitable Market, Nicolson Road, Kashmere Gate, Delhi-110 006

☎ +91-11-23955380 ✉ sachin_dsai@yahoo.com

Contact Person: Sachin Saraf 📞 08920925681

परिवहन सम्पदा

40 वर्षों से ऑटोमोबाइल क्षेत्र में देश की एक मात्र अग्रणी पत्रिका

जहां जाइयेगा, हमें पाइयेगा

Year : 40 | 30th June, 2020 (Fortnightly) | Issue : 06

Regd. Office :

FF-20, Priha Plaza, Opp Punjab National Bank,
Transport Nagar, Jaipur-302 003 (Rajasthan)
Ph.: 0141-2642679, 4012679

E-mail: sales@parivahansampda.com

Web Site : www.parivahansampda.com

www.facebook.com/parivahansampda1981

@parivahansampda

9414076426

Editor

Avnish Jain

9414076426, 8209138320

avnish@parivahansampda.com

@avnishjain1971



Co-Editor

Shalu Jain

8426044999, 8005612683

shalu@parivahansampda.com



News Editor

Narendra Ghalaut

8426044997, 7665466116

narendra@parivahansampda.com



Makeup & Managed By

Shyam Saini

9799102032

shyam@parivahansampda.com



Area Sales Manager

Sanjay Gurnani

7568555805

sanjaygurnani76@gmail.com



Auditors : L. C. Lodha & Company

82/127, Nilgiri Marg, Mansarover,
Jaipur-302020

Phone : 0141-2785356, 94140-71655

Edited, Published and Owned by Avnish Jain and
Printed at Kanti Offset Printers 448, Bakliwal
Bhawan, Lalji Sand ka Rasta, Jaipur-302003
and Published at FF-20, Priha Plaza, Opp. Punjab
National Bank, Transport Nagar, Jaipur-302 003
(Raj.) Editor Avnish JainEDITOR
CORNER

देश में मंदी का दौर

कोरोना और लॉकडाउन ने हमें कितने गंभीर आर्थिक संकट में डाल दिया है, दुनिया अब धीरे-धीरे इसका हिसाब लगाने की स्थिति में पहुंच रही है। विश्व बैंक ने पिछले दिनों अपनी ग्लोबल इकनॉमिक प्रॉस्पेक्ट्स रिपोर्ट जारी की, जिसमें कहा गया है कि महामारी और शटडाउन के सम्मिलित प्रभावों से इस साल वैश्विक अर्थव्यवस्था 5.2 फीसदी तक सिकुड़ सकती है।

इसे दूसरे शब्दों में यूँ कहा गया है कि दुनिया दूसरे विश्वयुद्ध के बाद की सबसे बड़ी आर्थिक मंदी की चपेट में आ गई है। रिपोर्ट के मुताबिक संसार की 90 फीसदी अर्थव्यवस्थाओं में मंदी की यह लहर 1930 की ऐतिहासिक मंदी से भी ज्यादा तेज होगी। भारत भी इसका अपवाद नहीं है। रिपोर्ट बताती है कि सरकार द्वारा घोषित आर्थिक पैकेजों और राहतों के बावजूद भारतीय अर्थव्यवस्था इस वित्तीय वर्ष में 3.2 फीसदी सिकुड़ सकती है। अभी अप्रैल में विश्व बैंक ने उम्मीद जताई थी कि भारत की अर्थव्यवस्था में इस साल 1.5 से 2.8 फीसदी तक की ग्रोथ हो सकती है।

जाहिर है, कोरोना वायरस सबके अनुमान से कहीं ज्यादा मारक साबित हुआ है और अभी इसके काबू में आने की शुरुआत भी नहीं हुई है। ऐसा मानने की कोई गुंजाइश नहीं है कि वर्ल्ड बैंक रिपोर्ट जरूरत से ज्यादा निराशाजनक तस्वीर पेश कर रही है।

बहरहाल, आंकड़ों से अलग हटकर समझने की कोशिश करें तो स्थिति यह है कि सरकारी क्षेत्र और कृषि क्षेत्र को छोड़कर इकॉनामी के हर सेक्टर में मंदी के भीषण प्रभाव देखने को मिल सकते हैं। इन क्षेत्रों में कई कम्पनियां बंद होंगी और लोग बड़े पैमाने पर बेरोजगार होंगे।

सरकार के साधन भी सीमित हैं इसलिए यह बहुत जरूरी है कि इन सीमित संसाधनों का इस्तेमाल सोच-समझ कर किया जाए। विशेषज्ञ लगातार इस बात पर जोर दे रहे हैं कि हमारी कोशिश अर्थव्यवस्था में नीचे से मांग पैदा करने की होनी चाहिए। यह तभी होगा जब सबसे ज्यादा चिंता लोगों के रोजगार की ही की जाएगी। यानी यह एक महत्वपूर्ण सूत्र हो सकता है कि सरकार उन क्षेत्रों की मदद को प्राथमिकता दे जो सबसे ज्यादा रोजगार मुहैया कराते हैं। दूसरी बड़ी जरूरत महत्वपूर्ण आंकड़ों की कमी को तत्काल दूर करने की है। इस धुंध से सटीक फैसले करने में दिक्कत होगी। यह ऐसा वक्त है जब हमें बुरी खबरों से डरने की कोई जरूरत नहीं रह गई है। हम बुरे हाल में हैं, सबको पता है।

Avnish Jain

कोरोना और लॉकडाउन ने पूरी दुनिया को संकट में डाल दिया है। महामारी और शटडाउन के सम्मिलित प्रभाव से इस साल वैश्विक अर्थव्यवस्था 5.2 फीसदी तक सिकुड़ सकती है

आवश्यक सूचना

सभी पाठकों व विज्ञापनदाताओं को सूचित किया जाता है कि कोविड-19 की वजह से देश में लॉकडाउन हो जाने के कारण परिवहन सम्पदा के 30 मार्च 2020, 15 अप्रैल 2020, 30 अप्रैल 2020, 15 मई 2020 एवं 30 मई 2020 के अंकों का प्रकाशन नहीं हो पाया है जिसके लिये हमें खेद है।

- सम्पादक

If fate means you to lose, give him a good fight anyhow.

विविधा

Advertiser's Index

Areawise Booking Center

RAJASTHAN

Mr. Akshay Jain
C/o Documents Point
225/A-3, Ashok Nagar,
Road No. 13, Udaipur-313 001
Phone: (0294) 2424050, 2424051
(M) 09414168317, 9887068317
Email : docu_point@rediffmail.com



BIHAR/JHARKHAND/WEST BENGAL

Mr. Shambhu Kumar
Mobile : 09934234304
Email : shambhukumarkhg55@gmail.com



Mr. Rakesh Kumar
Mobile : 09199137188



Mr. Subash Kumar
Mobile : 09934454065



JHARKHAND

Mr. Kishan Kumar
M/s Neha Tractor
Near Bank of Baroda
Rathur Road, Ranchi-834001
Ph. 09708640300, 09835196655



CHATTISGARH

Mr. Govind Aggarwal
M/s Bearing Centre
21, Lal Ganga Mansion, Patwa
Complex, M. G. Road, Raipur (C.G.)
Phone: 0771-2224947, 4031917
Mobile: 9425502117, 9827161747
Email : bcraipur@gmail.com



GUJARAT
Mr. Prakesh Ravel
C/o Sagar Advertising & News Services
16, Silver Coin, Opp. Ghugri Park
80 ft. Road, Surendra Nagar-363 002
Ph.: (02752) 224570 (M): 09825224217
E-mail : sagarads54@yahoo.in

The views and opinions expressed in the articles printed in this journal do not necessarily represent that of the Editorial Board.

Company Name

City

Page No.

Accurate Engineers	Ludhiana	35
Akar Auto Industries Limited	Aurangabad	49
Allied Gears India	Delhi	68
Amrit Auto Ancillaries And Company	Delhi	75
Amrit Tools & Agriculture	Agra	68
Am-Tech Industries	Rajkot	67
Anand Auto Dealers	Delhi	23
ARC Industries	New Delhi	8
Atul Industries	Ludhiana	70
Atul International	Ludhiana	21
Auto Craft India	Ludhiana	68
Auto Pins India Ltd.	Faridabad	47
Autoson International	Jalandhar	71
AVS Brake Linings Pvt. Ltd.	New Delhi	62

Balwant Motors	Delhi	42
Bawa Murayama Silicon	Jalandhar	20
Bharti International	Veraval (shapar)	57
Bright Industries	Jalandhar	31
British Motor Car Co. (1934) Ltd.	Jaipur	26
British Motor Car Co. (1934) Ltd.	Jaipur	37
British Motor Car Co. (1934) Ltd.	Jaipur	51
British Motor Car Co. (1934) Ltd.	Jaipur	63

Chaggar Engineering Works	Jalandhar	45
Chera Engineering Works	Faridabad	48
Commercial Syndicate	Delhi	74

D.D. Industries Limited	New Delhi	9
Devgun Auto Industries	Padampur	70
DRI Alwayz Frictions	Noida	69

Emmbros Autocomp Ltd.	Baddi	7
-----------------------	-------	---

Genuine Clutch Part (I) Pvt. Ltd.	Ballabgarh	1
G.S. Auto Industries Pvt. Ltd.	Jalandhar	71
Gagan Engineers	Ludhiana	19
Gajra Gears Pvt. Ltd.	Dewas	3
Genuine Spares	Delhi	33
Great India Machine Tools	Ludhiana	18
GS Auto International Limited	Ludhiana	76

Advertiser's Index

Areawise Booking Center



DELHI
Mr. Anand Sachdeva
M/s Sachdeva Agencies
779/17, Dr. Sircar Building,
Nicholson Road
Kashmere Gate, Delhi-110006
Ph.: (011) 23936570 (M) 09311158940
E-mail: sachdevaagencies@gmail.com



UTTARANCHAL
Mr. Manmohan Kishan Gupta
M/s Friends Auto Spares
Tyagi Road, Dehradun-248001
Mobile : 09897129306



UTTAR PRADESH
Mr. K. C. Nigotiya
M/s Nigotiya Auto Spares
96-S, Gurunanak Market
Gadarian Purwa, Kanpur - 208012
Mobile :09838200249
Email :nigotiyakanpur@yahoo.co.in



MADHYA PRADESH
Mr. Santosh Parashar
M/s Techno Progressive Traders
89, 4th Floor, Dawa Bazar
13-14, R.N.T. Marg, Indore-452001
Phone : 0731-4045621, 2705551
Mobile : 09827289231



HARYANA
Mr. Sushil Aggarwal
M/s Super Automobiles
26-29, New Auto Market
Bhiwani-127021
Mobile : 09416338273
E-mail: super_automobiles@rediffmail.com



MAHARASHTRA (VIDHARBHA)
Mr. Sanjay Zumberlalji Chhangani
M/s Chhangani Traders
Chhangani Complex,
Jaffergin Compound
Behind Old Cotton Market
Amravati- 444601 (MH.)
(M): 7212573675, 9422190355

**Required Area wise Contact
For Subscription Booking
For Advertisement Booking
For Trade News Coverage
In Punjab, Odisha, Jammu & Kashmir
Andra Pradesh, Tamilnadhu & Kerla
Contact # 9414076426**

Company Name	City	Page No.
Hemant Industry	Delhi	55
Kansara Engineers Pvt. Ltd.	Jodhpur	60
Kohli International (P) Ltd.	New Delhi	28
Krishna Engg. Works	Ludhiana	70
Leen Auto Products	Ludhiana	73
Link Enterprises	Delhi	68
Maaksl Incandesce Equipments Pvt. Ltd.	Faridabad	70
Milan Motor & Tractor Parts	Jaipur	6
Milan Motor & Tractor Parts	Jaipur	72
Modi Motors	Jaipur	50
Narang Fluid Transmission Products	New Delhi	43
National Manufacturing Co.	Jalandhar	61
Otoleum Petrochem	Jaipur	16
Puran Auto Sales	Jaipur	14
R. S. Industries	Delhi	10
RMP Bearings Limited	Ahmedabad	59
Royal Auto Industries (Regd.)	Ludhiana	41
Royal Auto Industries (Regd.)	Ludhiana	65
S.K. Industries	Gwalior	17
Satnam Sales Corporation	New Delhi	25
Sharda Auto Industries Ltd.	Nagpur	29
Sirocco Pressings Pvt. Ltd.	Faridabad	30
Solar Components	Delhi	15
Somani Auto (P) Ltd.	Raipur	37
Somani Auto (P) Ltd.	Raipur	65
Soni Auto And Allied Ind. Ltd.	Jamshedpur	4
Super Products (Regd)	Delhi	2
Sushila Udyog	Loni	27
Veracity Automotives Pvt. Ltd.	Ludhiana	5
Victra Auto Components	Agra	73



To copy faults is
want of sense.

विविधा

अन्दर के पृष्ठों पर.....

वाहन-उद्योग

तमाम Cost-Heads के खिलाफ 'जंग' छेड़ी ऑटोमोबाइल कम्पनियों ने	37
आयशर ने लांच की स्काइलाइन प्रो-6016 बस	41
1.63 करोड़ रुपए की प्राइस पर BMW ने लांच की X7 M50d	41
M&M ने पेश की बीएस-6 मानक वाली एंबुलेंस सुप्रो	41
मारुति ने सेलेरियों का एस-सीएनजी संस्करण उतारा, कीमत 5.36 लाख रुपये से शुरू	41
इसलिए बिना काम के खड़े हैं 65 प्रतिशत ट्रक	43
अशोक लीलैंड को जल्दी ही डिमांड बढ़ने की उम्मीद, मेंटेनेंस और रिपेयर पर फोकस	45

न्याय-मंच

दुर्घटना में मृतक व घायल का दोष सिद्ध नहीं होने पर अतिरिक्त क्षतिपूर्ति के भुगतान का निर्देश	63
--	----

विविधा

देश में मंदी का दौर	11
ऑफिस में चुस्त-दुरुस्त रखेंगे ये नुस्खे	33
Dictionary of Automobile	35
Leading Distributor/Dealer/Stockist in Rajasthan	52-58
कमाने के लिए कोई लक्ष्य निर्धारित करें	51
100 कदम सफलता के	53

स्वास्थ्य-जगत

तनाव से कमजोर पड़ सकता है इम्यून सिस्टम	20
कोरोना क्राइसिस ने बदल दी लोगों की Sleeping Cycle	44

समाचार-जगत

30 सितम्बर तक वेलिड रहेंगे मोटर व्हीकल एक्ट से जुड़े अनिवार्य डॉक्यूमेंट्स	23
टाटा टियागो खरीदारों के लिए ऑफर	23
उत्तर प्रदेश में इलेक्ट्रिक वाहनों के विनिर्माण, इस्तेमाल के प्रोत्साहन के लिए रोड टैक्स में छूट	26
ऑटोमोबाइल सेल्स में आएगी 20 वर्ष की सबसे बड़ी गिरावट	31
शहर में गोदाम रखकर न्यू ट्रांसपोर्ट नगर जाने को तैयार हैं व्यापारी जमीन की कीमतों-सुविधाओं पर अटका मसला	51
क्राइसिस के इस दौर को कैसे मैनेज कर रही है लग्जरी कार इंडस्ट्री	55
हमारे नये सदस्य	57
ट्रकों की आवाजाही फिर से शुरू, सरकार के इस कदम का फोर्टी ने किया स्वागत	57
टाटा ऑटोकॉम्प अमेरिकी कम्पनी के साथ मिलकर बनाएगी विद्युत वाहन चार्जिंग स्थल	65
फोर्टी समेत 50 हजार से अधिक कारोबारियों ने चेक (बाउंस अपराध नहीं प्रस्ताव) का जताया विरोध	65
नूमैटिक टायरों के आयात पर प्रतिबंध	65

Comprehensive Range of Radiators & Engine Cooling System For Commercial Vehicles



SPIRIT OF CHALLENGE
An ISO/TS 16949 Certified Co.



Authorised Distributor

JAI ENGINEERING COMPANY INDIA

J-21, Transport Nagar, Jaipur-302 003 (Rajasthan)

Sister Concern : **PURAN AUTO SALES** Transport Nagar, Jaipur-302 003 (Rajasthan) Mobile : 9414067506, 9414067508

For Any Trade Enquiries Contact Gaurav Gupta # 9461900138 E-mail to guptagaurav003@gmail.com

AN ISO 9001:2015 CERTIFIED CO.



SOLAR[®]

AUTO ELECTRICAL PARTS



A House Of Quality & Reliability...
SOLAR COMPONENTS

850, Tilak Street, Kashmere Gate, Delhi-110 006
249, Phase-1, D.S.I.D.C., Bawana Industrial Estate, Bawana, Delhi-39
Works : 1764, HSIIDC Rai Industrial Estate, Rai, Sonipat (Haryana)
Phone: 011-47095467 Cell: 09811250202, 9212620063
E-mail : solarcomponents27@gmail.com

OTOLEUMTM
Add more power to your engine

Introducing
Premium
 Technology Lubricants
 Now in India



Dealers/Distributors Enquiry Solicited For Unrepresentative Areas

Manufactured & Marketed By

OTOLEUM PETROCHAM

Plot No.2, Madan Vihar Colony, Main Sikar Road, Jodala Power House, Jaipur (Rajasthan)

☎ 0141-4046503 📠 8432524891 ✉ gandalasuhshil123@gmail.com



Add more power to your engine **OTOLEUM**TM

expect more ? | think

GRIPWEL FRANKO®

HUBS, BRAKE DRUMS & BEARINGS

An ISO 9001 : 2000 Company

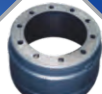

Brake Drum Fuwa



Hub Fuwa

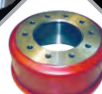

Brake Drum BPW

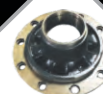

Hub BPW



Brake Drum Leyland Trailer



Hub Leyland Trailer



Brake Drum Tata Trailer



Hub Tata Trailer



Brake Drum Tata 8H BS2



Brake Drum York



Hub York

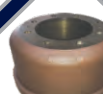

Brake Drum Leyland BS2



Brake Drum Tata 709 E2

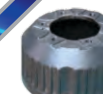

Brake Drum Tata 712



Hub Drum Tata LPT



Brake Drum Leyland BS4



Brake Drum Leyland EURO4



Hydraulic Jacks



Clutch Housing



Gear Box Housing



Mechanical Jacks

Brake With Confidence
For Every Road
Load & Weather

S. K. INDUSTRIES FRANKO BRAKE DRUMS PVT. LTD.

22-C Industrial Estate, Tansen Road, Gwalior-470 004

Gram : FRANKO
Fax : 0751-2330049

Office 0751-4922049
07999631887

Contact Mr. Ankit Agarwal
Mobile 09993552901

E-mail : ski.franko@gmail.com
Website : www.gripwelfrnako.co.in

Committed For Quality & Customer Satisfaction

SINCE 1981



AUTO & TRACTOR SPARES

(ALLOY STEEL)
OE Equivalent
Quality

An ISO 9001:2008 CERTIFIED Company



In Business
with 450 Dealers
& Counting

Full Range of
Tata, Leyland, Jeep, Car & Tractors

- Spring Shackle Pins
- Center Bolts
- Wheel Spanner
- Wheel Bolts
- Spare Nuts
- Bolts
- Studs
- Washers
- Pinion Nuts
- Axle Check Nuts

Dealer
Distributor
Enquiry Invited for
Unrepresented
Area



Manufacturers & Exporters:

GREAT INDIA MACHINE TOOLS

Plot No. 71, Ganpati Estate, Village Tibba, Sahnewal-141 120 (Ludhiana) Pb.
Phone : (O) 0161-2425215, 2423390 (Mobile) +91-9465500575, 9815600575
Email : info@gmtautospare.com Visit us at : www.gmtautospare.com



Gagan

ENGINEERS

An ISO Certified Co.



Manufacturers of : All Types of High Class Centre Bolt
U-Bolt, Wheel Spanner & Nuts for Exports & Domestic Market

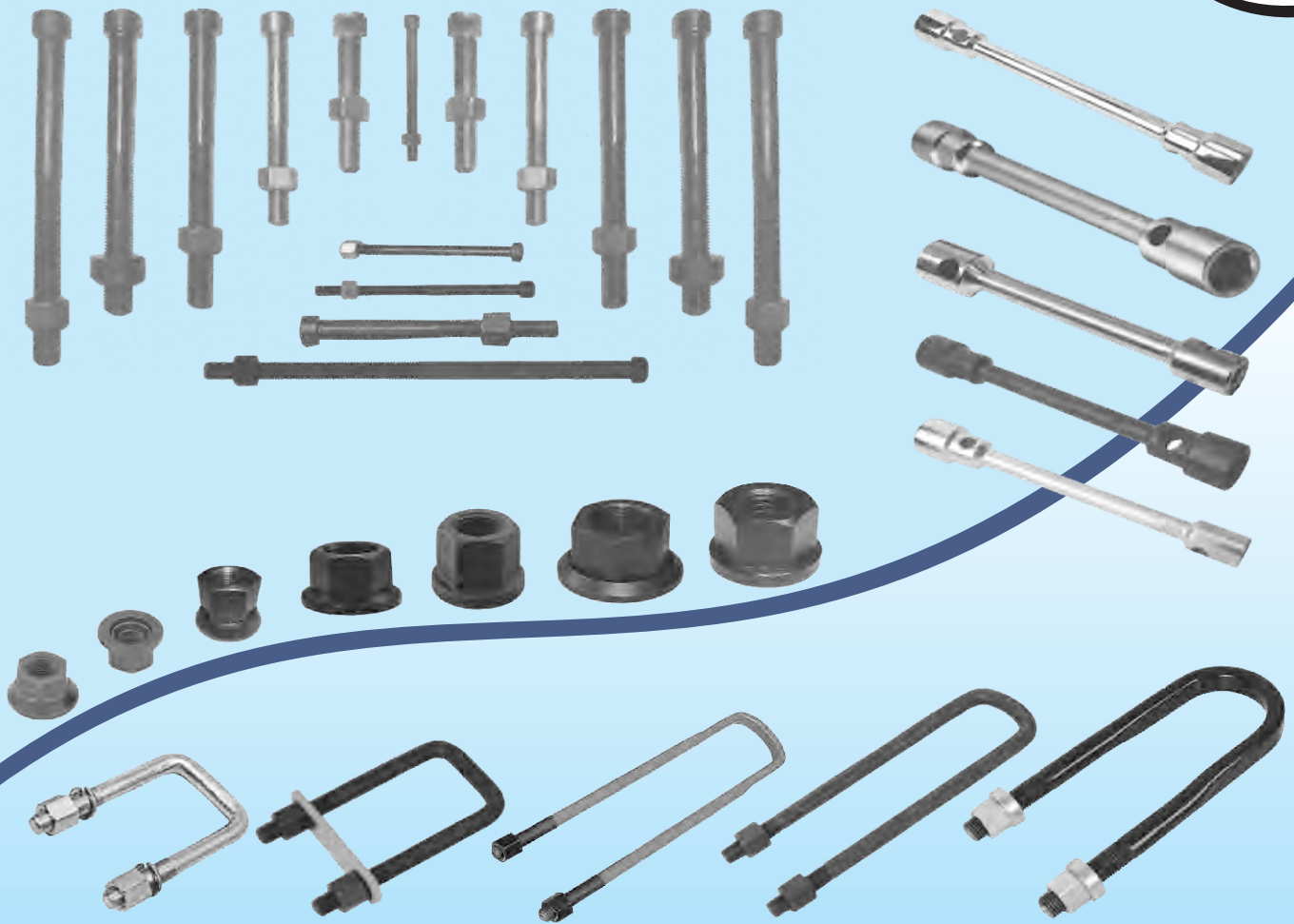

Gagan ENGINEERS

Guru Nanak Street No.7, Shimlapuri, Gill Road, Ludhiana-141003 (Pb.)
Phone : +91-161-5058344 Fax : 2490344 E-mail : gagan04@hotmail.com
Contact Person : Gagan Gupta (Mobile) +91-98148-11199

तनाव से कमजोर पड़ सकता है इम्यून सिस्टम



हमारे शरीर की प्रतिरक्षा प्रणाली हमें कई बीमारियों से बचाती है। यहां तक कि यह प्रणाली कभी-कभी शरीर के खिलाफ हो सकती है और स्वस्थ कोशिकाओं पर हमला करके टिश्यू को नष्ट करके अपक्षयी रोगों का कारण बन सकती है। इस स्थिति के चलते ऑटोइम्यून विकार (एआईडी) उत्पन्न हो सकता है। तनाव और अस्वास्थ्यकर भोजन इसके मुख्य कारण हैं।

चूहों पर किए गए एक हालिया शोध में पता चला है कि वीजीएलएल-3 नामक एक अत्यधिक आणविक स्विच, जो त्वचा कोशिकाओं में प्रतिरक्षा प्रतिक्रिया जीन को नियंत्रित करता है, ऑटोइम्यून बीमारियों का कारण बनता है। अध्ययन के अनुसार, वीजीएलएल3 की भूमिका महत्वपूर्ण होती है। तीन साल पहले, यूनिवर्सिटी ऑफ मिशिगन के शोधकर्ताओं की एक टीम ने दिखाया कि महिलाओं में पुरुषों की तुलना में उनकी त्वचा की कोशिकाओं में वीजीएलएल3 अधिक होता है।

हार्ट केयर फाउंडेशन ऑफ इंडिया (एचसीएफआई) के अध्यक्ष पद्मश्री डॉ. के.के. अग्रवाल का कहना है कि ऑटोइम्यून विकार अक्सर कई अन्य स्वास्थ्य स्थितियों की नकल करते हैं और इसलिए इनके लिए सटीक निदान खोजना कठिन होता है। वे शरीर के विभिन्न हिस्सों को प्रभावित कर सकते हैं। हालांकि, लम्बे लक्षणों को देखना जरूरी है, खास कर जब वे लंबे समय तक रहें तो जांच करवानी चाहिए। इनमें से कुछ में नई एलर्जी, रसायनों, खाद्य पदार्थों या गंध के प्रति संवेदनशीलता में वृद्धि, शक्ति की कमी, क्योंकि किसी भी बीमारी की अनुपस्थिति से प्रतिरक्षा प्रणाली खुद पर हमला

करने में व्यस्त हैं, ब्रेन फॉग, और यहां तक कि चिंता और अवसाद शामिल हैं। कुछ जोखिम वाले कारकों वाले लोग दूसरों की तुलना में एआईडी के लिए अधिक संवेदनशील होते हैं।

जेनेटिक प्रीडिस्पोजिशन की स्थिति तक महत्वपूर्ण पहलू है। इसके अलावा, महिलाओं में उनका प्रसार अमानवीय परिवर्तनों के कारण अधिक है। कुछ में, यह बच्चे के जन्म के वर्षों के दौरान हो सकता है। कुछ अन्य कारकों में उम्र, जातीयता, कुछ बैक्टीरिया या वायरल संक्रमण और आहार व रसायनों के पर्यावरणीय विषाक्त पदार्थों के सम्पर्क में आना प्रमुख है। एआईडी के कुछ उदाहरणों में मल्टिप्लेस्क्लेरोसिस, टाइप 1 डायबिटीज, रियूमेटाइड आर्थराइटिस और क्रोनिक थायरोयडिटिस शामिल हैं। एआईडी के 80 मिलियन से अधिक प्रकार दुनिया भर में लगभग 100 मिलियन लोगों को प्रभावित करते हैं। भारत में, कम से कम 10 प्रतिशत आबादी ऐसी विभिन्न परिस्थितियों से पीड़ित है। एआईडी का पूर्ण रक्त गणना परीक्षण के साथ निदान किया जा सकता है। सफेद और लाल रक्त कोशिकाओं के सामान्य स्तर से विचलन कुछ अंतर्निहित मुद्दे को इंगित कर सकता है। कुछ अन्य परीक्षण जो एआईडी को डिटेक्ट कर सकते हैं, वे हैं सीरिक्टिव प्रोटीन और एरिथ्रोसाइट अवसादन परीक्षण। प्रत्येक एआईडी में अलग-अलग लक्षण होते हैं, इसलिए इनके उपचार भी अलग-अलग हो सकते हैं। उदाहरण के लिए सीलिएक रोग को एक लस मुक्त आहार के साथ प्रबंधित करने की आवश्यकता है। अन्य

कुछ सुझाव :

- एआईडी की रोकथाम में हमारे खाने के पैटर्न की प्रमुख भूमिका है। यह अस्वास्थ्यकर आहार से बचने के लिए आवश्यक है, क्योंकि प्रसंस्कृत खाद्य पदार्थ न केवल सूजन पैदा कर सकते हैं, बल्कि इम्यून प्रतिक्रिया को भी बंद कर सकते हैं।
- एक स्वस्थ और संतुलित आहार पेट के स्वास्थ्य और आगे, एक मजबूत प्रतिरक्षा प्रणाली के लिए चमत्कार कर सकता है। विटामिन ए और डी, सेलेनियम, जिंक, ओमेगा-3 फैटी एसिड, प्रो-बायोटिक्स, ग्लूटामाइन और फ्लैवोनॉल जैसे आवश्यक पोषक तत्वों से भरपूर आहार से ऑटोइम्यून रोगों की शुरुआत हो सकती है।
- एक दिन में कम से कम 30 मिनट की शारीरिक गतिविधि में संलग्न होना आवश्यक है, जो शरीर के प्राकृतिक सूजनरोधी तंत्र को मजबूत करने में मदद करता है।
- तनाव सूजन का प्रमुख कारक है और इसलिए योग और ध्यान के रूप में विश्राम तकनीक का अभ्यास करना एक अच्छा विचार है।

स्थितियों में चिकित्सा या दवा की आवश्यकता हो सकती है।

उच्चस्तरीय प्रदर्शन और उच्च-विश्वसनीयता का वायदा

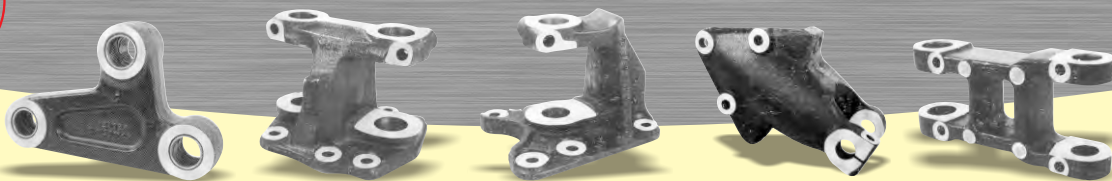

पेश है टाटा, अशोक लेलैंड, आइशर वोल्वो की व्यापारिक गाड़ियों के लिए बढ़िया श्रेणी के सर्वोत्तम हैंगर और झूले।

MANUFACTURED BY:

BAWA MURAYAMA SILICON GRAPHITE CASTING COMPANY

For Instant Service Please Contact Neeru Chopra # 0181 2225057, 4635569

18, Gobind Plaza Complex, Nakodar Road, Jalandhar-144001 INDIA | Email: bawamurayama@in.com



Atul International

Suppliers of: Auto & Tractor Spare Parts

Heavy & Light Commercial Vehicle Spares,
Jeep Spare Parts, Tractor & Tiller Parts

OUR PRODUCTS

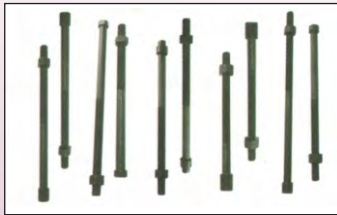

Atul International

(Suppliers of: Auto & Tractor Spare Parts)

Nirankari Street No.6, Miller Ganj, G.T. Road. Ludhiana-3.

Off.: 0167-2537233, 24637233 Cell : 094170-39233

E-Mail : info@atullinter.com, ksinter44@gmail.com

Website : www. atulinter.com

GCPA

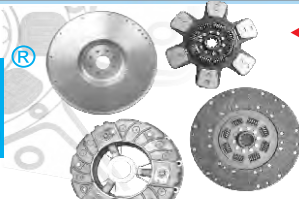

Market Update

GENUINE CLUTCH PART

Delhi Market Report As On 18.06.2020



HEAVY COMMERCIAL VEHICLES



Part No	Description	Rate
TATA PRIME - 430 DIA		
G-430PRI-F510	TATA PRIME 430 DIA CLUTCH DISC V.F510	9315
TATA 380 DIA - GB - 75, (TATA 3518, 4018)		
G-T380-CCA	Tata 380 Dia Cover Assly.	8384
G-T380-HC-CD	Tata 380 Dia Clutch Disc (HC Facing) 36 Hole	4263
G-T380-F510	Tata 380 Dia Clutch Disc (Valeo F510 Facing) 36 Hole	4923
G-T380-F400	Tata 380 Dia Clutch Disc (Valeo F400 Facing) 36 Hole	4494
G-T380-BD	Tata 380 Dia Diagonal Button Disc	4249
G-AM381-DCA	Amw 380 Dia Cover Assly	9703
G-AM381-BD	Amw 380 Dia Button Disc (6 Paddle)	4120
G-T380-LK	Tata 380 Dia Lever Kit	1264
G-T380-SK	Tata 380 Dia Spring Kit	1026
G-T380-PPB	Tata 380 Dia Tawa with Needle Bush	2563
G-T380-PP	Tata 380 Dia Tawa / Pressure Plate	2427
G-T380-RP	Tata 380 Dia Release Plate	435
G-T380-BA	Tata 380 Dia Release Bearing	1237
TATA 353/352 DIA - GB-60, 14" (Tata 2515 TC, Eicher Truck)		
G-T352-CCA	Tata 352 Dia Cover Assly. 1.5"	8057
G-T353-CCA	Tata 352 Dia Cover Assly. 1.75"	8057
G-T352-CCA-WB	Tata 352 Dia Cover Assly. (Without Bearing)	6990
G-T352-CCA-PT	Tata 352 Dia Cover Assly. (Push Type)	8159
G-T352-BD	Tata 352 Dia Button Disc 6 paddle (1.5")	3467
G-T353-BD	Tata 352 Dia Button Disc 6 paddle (1.75")	3467
G-T352-F510	Tata 352 Dia Clutch Disc (Valeo F510 Facing)	3739
G-T352-LK	Tata 352 Dia Lever Kit	1081
G-T352-SK	Tata 352 Dia Spring Kit	795
G-T352-PPB	Tata 352 Dia Tawa With Needle Bush	1822
G-T352-PP	Tata 352 Dia Tawa / Pressure Plate	1686
G-T352-BA	Clutch Release Bearing Tata GB-50	1686
G-T353-BA	Clutch Release Bearing Tata GB-60	1686
TATA 330 DIA, 13" (Tata 131310, 1612, 1613, 2513, 2518)		
G-T330-CCA-3L	Tata 330 Dia Cover Assly. 3 Lever	4311
G-T330-CCA-4L	Tata 330 Dia Cover Assly. 4 Lever 12 Hole	4113
G-T331-CCA-4L	Tata 330 Dia Cover Assly. 4 Lever 8 Hole	4113
G-T330-CCA-SM	Tata 330 Dia Sheet Metal Cover Assly	4025
G-T330-BD	Tata 330 Dia Button Disc 6 Paddle	3209
G-T330-AF	Tata 330 Dia Clutch Disc AF Facing	2509
G-T330-LK-3L	Tata 330 Dia Lever Kit 3 Lever	985
G-T330-SK-3L	Tata 330 Dia Spring Kit 3 Lever	686
G-T330-LK-4L	Tata 330 Dia Lever Kit 4 Lever	938
G-T330-SK-4L	Tata 330 Dia Spring Kit 4 Lever	700
G-T330-PP-3L	Tata 330 Dia Tawa / Pressure Plate 3 Lever	1631
G-T330-PP-4L	Tata 330 Dia Tawa / Pressure Plate 4 Lever	1563
G-T330-C-3L	Tata 330 Dia Cover 3 Lever	1557
G-T330-C-4L	Tata 330 Dia Cover 4 Lever	1489
TATA 310 DIA, GB-40, 12" (Tata 1210/SE, 1312, 1109, 1510, 1612, LPT)		
G-T310-DCA	Tata 310 Diaph. Type Cover Assly	3182
G-T310-DCA-H/L	Tata 310 Diaph. Type Cover Assly H/L	3753
G-T310-AF	Tata 310 Dia Clutch Disc AF Facing Big Spring	2012
G-T310-CCA-4L	Tata 310 Dia Cover Assly. 4Lever	3189
G-T310-M-SS	Tata 310 Dia Clutch Disc S.Spring	1482
G-T310-AF-SS	Tata 310 Dia Clutch Disc AF Facing S.Spring	1733
G-T310-LK	Tata 310 Dia Lever Kit	632
G-T310-SK	Tata 310 Dia Spring Kit	421
G-T310-C	Tata 310 Dia Cover	1312

Part No	Description	Rate
G-T310-PP	Tata 310 Dia Tawa / Pressure Plate 4L	1217
G-T310-M-BS	Tata 310 Dia Clutch Disc Big Spring	1543
TATA 609/ 709 - 280 DIA / LCV		
G-T280-DCA-TC	Tata 709 Turbo Diaphragm Type Cover Assly	2488
G-T280-DCA-NA	Tata 709 NA Diaphragm Type Cover Assly	2488
G-T280-TC	Tata 709 Turbo Clutch Disc AF Facing	1842
G-T280-M	Tata Clutch Disc 3.5mm Facing	1149
G-T280-MD	Tata Clutch Disc 4mm Facing	1312
G-T280-AF	Tata Clutch Disc AF Facing	1591
TATA 1210-S (GB-30)		
G-T280S-M	Tata 1210 Clutch Disc	1271
G-T280S-AF	Tata 1210 Clutch Disc AF Facing	1475
G-T280-CCA	Tata 1210 Cover Assly	1965
G-T280-LK	Tata-1210 Lever Kit	516
G-T280-SK	Tata-1210 Spring Kit	224
G-T280-PP	Tata-1210 Tawa / Pressure Plate	1026
G-T280-C	Tata-1210 Cover	611
TATA 407 GB-18 - 240 DIA / LCV		
G-T240-DCA-TC	Tata 407 Turbo 240 Dia Cover Assly	1869
G-T240-DCA-NA	Tata 407 240 Dia NA Cover Assly	1869
G-T240-AF-TC	Tata 407 Turbo 240 Dia Clutch Disc Hi-Copper	1448
G-T240-AF-RE	Tata 407 240 Dia Clutch Disc AF	1407
G-T240-M	Tata 407 240 Dia Clutch Disc Reg	1121
TATA ACE, IRIS, NANO		
G-T170-SET	Tata ACE Set	1441
G-T170-DCA	Tata ACE Cover Assly.	843
G-T170-AF	Tata ACE Clutch Disc AF	686
G-T151-SET	IRIS Clutch Cover Assly Combo Set	1013
G-T152-SET	NANO Clutch Cover Assly Combo Set	1013
LEYLAND 15", 380 Dia (2516)		
G-AL380-CCA	Leyland 15" Cover Assly.	6330
G-AL381-BD	Leyland 15" Button Disc 1.75"	3746
G-AL380-BD	Leyland 15" Button Disc 1.5"	3746
G-AL380-AF	Leyland 15" Rigid Type Clutch Disc AF Facing	2617
G-AL381-510MCC	Leyland 15" Cushioned Org Clutch Disc F510 MCC	-
G-AL380-M	Leyland 15" Rigid Type Clutch Disc	2237
G-AL380-LK	Leyland 15" Lever Kit	992
G-AL380-LK-WB	Leyland 15" Lever Kit Without Braket	856
G-AL380-SK	Leyland 15" Spring Kit	652
G-AL380-BP	Leyland 15" 4L Back Plate	1965
G-AL380-FP	Leyland 15" 4L Face Plate 19MM	1665
LEYLAND 14", 352 Dia -1613/2214		
G-AL352-CCA	Leyland 14" Cover Assly 4 Lever	5902
G-AL352-M	Leyland 14" Clutch Disc	2026
G-AL353-F510	Leyland 14" Cushioned Org Clutch Disc F510	3977
G-AL352-AF	Leyland 14" Clutch Disc AF Facing	2386
G-AL352-BD	Leyland 14" Button Disc 6 Paddle	3644
G-AL353-AF	Leyland 14" Clutch Disc Hino AF Facing	2420
G-AL353-M	Leyland 14" Clutch Disc Hino	1978
G-AL352-WP	Leyland 14" Withdrawal Plate	251
G-AL352-LK	Leyland 14" Lever Kit	992
G-AL352-LK-WB	Leyland 14" Lever Kit Without Braket	856
G-AL352-SK	Leyland 14" Spring Kit	611
G-AL352-BP	Leyland 14" 4L Back Plate	1937
G-AL352-FP	Leyland 14" 4L Face Plate 13MM	1278

Courtesy By : **SHEEL AUTO PARTS 9**, Guru Nanak Auto Market, Kashmere Gate, Delhi-6 Ph.: 011-23936543, 23928691

Note: We are publishing the net rates of the Delhi Market report which are just to give the readers and retailers an overview of the market. The magazine doesn't make any claim of goods being sold at these rates.

30 सितम्बर तक वेलिड रहेंगे मोटर व्हीकल एक्ट से जुड़े अनिवार्य डॉक्यूमेंट्स



केंद्रीय सड़क परिवहन और राजमार्ग मंत्री नितिन गडकरी ने मोटर वाहन अधिनियम से जुड़े अनिवार्य दस्तावेजों की वैधता तिथि बढ़ाकर 30 सितंबर तक करने की घोषणा की। मंत्रालय ने इस संबंध में सभी राज्यों और संघ शासित प्रदेशों को परामर्श जारी किया है। मंत्रालय की विज्ञप्ति के अनुसार कोविड-19 संकट की मौजूदा स्थिति को ध्यान में रखते हुए और इस संबंध में मिले अनुरोधों पर गौर करने के बाद गडकरी ने यह निर्देश जारी किए।

उन्होंने मंत्रालय से मोटर वाहन अधिनियम से जुड़े अनिवार्य दस्तावेजों को 30 सितंबर तक वैध समझे जाने के संबंध में परामर्श जारी करने के लिए कहा। इससे पहले मंत्रालय ने 30 मार्च को सभी राज्यों और संघ शासित प्रदेशों को एक परामर्श जारी कर वाहनों के ठीक स्थिति में होने के प्रमाणपत्र (फिटनेस सर्टिफिकेट), सभी प्रकार के परमिट,

ड्राइविंग लाइसेंस, पंजीकरण प्रमाणपत्र या अन्य संबंधित दस्तावेजों को 31 मई 2020 तक वैध मानने के लिए कहा था। यह छूट एक फरवरी 2020 से 31 मई 2020 के बीच वैधता समाप्त होने वाले दस्तावेजों के लिए दी गयी थी।

बाद में प्रवर्तन अधिकारियों को सलाह दी गयी कि वह ऐसे दस्तावेजों को 30 जून 2020 तक मान्य मानें और फिर 21 मई 2020 को मंत्रालय ने गजट अधिसूचना जारी कर केंद्रीय मोटर वाहन नियम-1989 के नियम-32 या नियम-81 के तहत शुल्क वैधता या अतिरिक्त शुल्क में 31 जुलाई 2020 तक छूट दे दी थी। मंत्रालय ने असामान्य परिस्थितियों के दौरान राज्यों और संघ शासित प्रदेशों को मोटर वाहन अधिनियम के तहत उपलब्ध प्रावधानों या अन्य कानूनों के तहत उपलब्ध ऐसे अन्य प्रावधानों, परमिट की आवश्यकता में छूट पर विचार के लिए कहा था।

टाटा टियागो खरीदारों के लिए ऑफर



टाटा मोटर्स ने जीरो डाउनपेमेंट और 4999 रुपए की ईएमआई पर टाटा टियागो बेचने की पेशकश की है। कम्पनी कार खरीदारों को तीन विकल्प दे रही है। इसके तहत खरीददार कार खरीदने के पहले 6 माह तक 4999 की ईएमआई देंगे। बाद में यह किस्तें पांच वर्ष की किस्त के बतौर बदल जाएगी। दूसरा लगभग 90,000 रुपए का भुगतान कर ईएमआई बनवा सकते हैं। वहीं वित्तीय संकट की स्थिति में कार को टाटा मोटर्स फाइनेंस को वापस किया जा सकता है। लेकिन यह ऑफर केवल टाटा टियागो हैचबैक और पांच लाख रुपए तक की राशि के लिए ही उपलब्ध है। कम्पनी ने हाल ही ऑनलाइन डिजिटल रिटेल प्लेटफार्म क्लिक टू ड्राइव भी शुरू किया है। इसके जरिए घर बैठे टाटा कार खरीदी और पसंद के डीलर से डिलीवरी ली जा सकती है।

ANAND AUTO DEALERS

DEALS IN AUTO ELECTRICAL SPARES FOR HEAVY EARTHMOVERS LIKE KOMATSU, NIKKO, SAWAFUJI, DENSO, MITSUBISHI, BOSCH, NEECE NIVELLE, PRESTOLITE, SAMSUNG, CUMMINS, VALEO, MAGNET MARRELY, VOLVO AND DELCO REMY

PRODUCTS : STARTERS, ALTERNATORS, REGULATORS, DIODE PLATES, DRIVES, FIELD COILS, BRUSH GEAR SOLENOID SWITCH, CARBON BRUSHES, ARMATURES FOR ALL TYPES OF HEAVY EARTHMOVERS

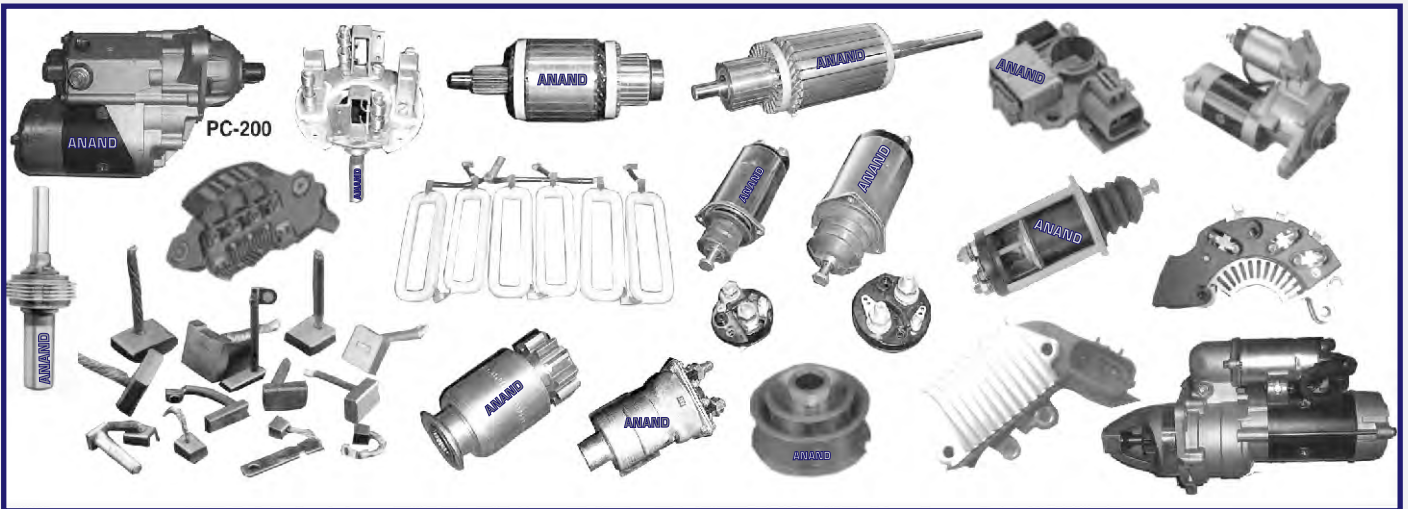

SHOP NO. 844, TILAK STREET, KASHMERE GATE, DELHI-110 006
Mobile : 9811455156 E-mail : joharsingh@gmail.com

I find the three major problems on a campus are sex for the student, athletics for the alumni, and parking for the faculty.

मार्केट अपडेट

GCPA

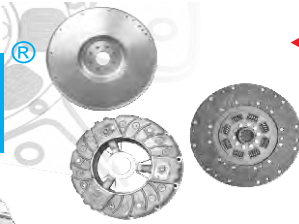

Market Update GENUINE CLUTCH PART

Delhi Market Report As On 18.06.2020

HEAVY & LIGHT COMMERCIAL VEHICLES

Part No	Description	Rate
	LEYLAND 310/330 Dia (Leyland Comet)	
G-AL310-DCA	Leyland 310 Dia Cover Assly Diaphragm Type	3331
G-AL310-AF	Leyland 310 Dia 12" Clutch Disc AF Facing	1985
G-AL330-CCA	Leyland 330 Dia Cover Assly. Lever Type	4270
G-AL330-AF	Leyland 330 Dia 13" Clutch Disc AF Facing	2379
G-AL330-BD	Leyland 330 Dia Button Disc 6 Paddle	3209
G-AL330-LK	Leyland 330 Dia Lever Kit	972
G-AL330-SK	Leyland 330 Dia Spring Kit	727
	VOLTAS FORKLIFT 280 DIA 11"	
G-280V-CCA	Voltas 280 Dia Cover Assly	1917
G-280V-AF	Voltas 280 Dia Clutch Disc AF Facing	1441
G-280V-M	Voltas 280 Dia Clutch Disc	1230

Part No	Description	Rate
	VIKRAM / CHAMPION	
G-160V-SET	Vikram Three Wheeler Set 2in1Diaphragm Type	1025
G-160V-DCA	Vikram Three Wheeler Cover Assly Diaphragm Type	632
G-160V-AF	Vikram Three Wheeler Clutch Disc	394
G-160C-DCA	Champion Three Wheeler Cover Assly Diaphragm Type	632
G-160C-AF	Champion Three Wheeler Clutch Disc	394
	BAJAJ GC-1000 3 WHEELER (160MM/6.25")	
G-160B-DCA	Bajaj GC-1000 Cover Assly Diaphragm Type	632
G-160B-AF	Bajaj GC-1000 Clutch Disc	394

TRACTORS

PART NO.	DESCRIPTION	RATES
	PTL SWARAJ/SONALIKA (280mm Dia/11"/12*)	
G-280SN-CCA	Sonalika Tractor 11" Cover Assly	1766
G-280SN-AF	Sonalika Tractor 11" Clutch Disc AF Facing	1017
G-280SN-M	Sonalika Tractor 11" Clutch Disc	793
G-280SN-4BD	Sonalika Tractor 11" Button Disc 4 Fan	2431
G-280SN-5BD	Sonalika Tractor 11" Button Disc 5 Fan	2470
G-295SN-AF	Sonalika Tractor 11" PTO Clutch Disc 24 Hole AF	972
G-295SN-M	Sonalika Tractor 11" PTO Clutch Disc 24 Hole	883
G-280SN-DCA	Sonalika Tractor 11" Cover Assly. Diaph. Type	2342
	PTL SWARAJ (280mm Dia/11"/12*)	
G-281PTL-AF	PTL 11" Clutch Disc 855 Rigid Type AF Facing	934
G-281PTL-M	PTL 11" Clutch Disc 855 Rigid Type	748
G-282PTL-AF	PTL 11" Clutch Disc 735 AF Facing	1171
G-282PTL-M	PTL 11" Clutch Disc 735	927
G-283PTL-AF	PTL 12" Clutch Disc 735 AF Facing	1555
G-283PTL-M	PTL 12" Clutch Disc 735	1324
G-280PTL-AF-PTO	PTL PTO 11" Clutch Disc 36 Hole AF Facing	1017
G-280PTL-M-PTO	PTL PTO 11" Clutch Disc 36 Hole	921
	FORD 3600 (280 mm Dia/11")	
G-280F-CCA	Ford Tractor 11" Cover Assly.	1766
G-280F-DCA	Ford Tractor 11" Cover Assly. Diaph. Type	2342
G-280F-AF	Ford Tractor 11" Clutch Disc AF Facing	1145
G-280F-M	Ford Tractor 11" Clutch Disc	966
G-280F-4BD	Ford Tractor 11" Button Disc 4 Fan	2431
G-280F-5BD	Ford Tractor 11" Button Disc 5 Fan	2470
G-280F-C	Ford Tractor 11" Cover	575
G-280F-PP	Ford Tractor 11" Tawa/Pressure Plate	883
G-280F-LK	Ford Tractor 11" Lever Kit	486
G-280F-SK	Ford Tractor 11" Spring Kit	211
	H.M.T. ZETOR - 2011/2511 & 5911 (280mm Dia/11")	
G-1701H-M	HMT Tractor 11" Clutch Disc	748
G-1702H-M	HMT Tractor 11" Clutch Disc	748
G-1703H-M	HMT Tractor 11" Clutch Disc	748
	MAHINDRA & MAHINDRA-INTER- 434/444 & 275,ARJUN, BP (280mm Dia10"/11")	
G-280MMS-CCA	M & M 11" Cover Assly Strap Driven	1983
G-280MM-CCA	M & M 11" Cover Assly. 434/444	1983
G-280MM-CCA275	M & M 10" Cover Assly. 275	1606
G-280MM-DCA	M & M 11" Cover Assly. Diaph.Type	2342
G-280MM-AF	M & M 11" Clutch Disc 434/444 AF Facing	1145
G-280MM-M	M & M 11" Clutch Disc 434/444	1055

PART NO.	DESCRIPTION	RATES
G-280MM-HK	M & M 11" Arjun Clutch Disc AF Facing	1695
G-280MM-5BD	M & M 11" Button Disc 5 Fan	2457
G-280MM-4BD	M & M 11" Button Disc 4 Fan	2412
G-280MM-275	M & M 10" Clutch Disc 275	563
G-280MMS-AF	M & M 11" Strap Driven Clutch Disc	1043
G-280MM-C	M & M 11" Cover 434/444	543
G-280MM-PP	M & M 11" Tawa/Pressure Plate	703
G-280MM-LK	M & M 11" Lever Kit	428
G-280MM-SK	M & M 11" Spring Kit	179
G-280MM-RP	M & M 11" Release Plate	191
G-280MMS-LK	M & M 11" Lever Kit	428
G-280MMS-SK	M & M 11" Spring Kit	179
G-280MM-275-LK	M & M 10" Lever Kit	191
G-280MM-275-SK	M & M 10" Spring Kit	166
G-280MM-275-PP	M & M 10" Tawa/Pressure Plate	684
G-280MM-275-RP	M & M 10" Release Plate	115
	TAFE - MASSEY (280mm Dia10"/11"/12")	
G-235TF-M	Tafe 10" 235 Rigid type Clutch Disc	556
G-235TF-AF	Tafe 10" 235 Rigid type Clutch Disc AF Facing	639
G-280TF-M	Tafe 10" 255 Rigid type Clutch Disc	556
G-280TF-AF	Tafe 10" 255 Rigid type Clutch Disc AF Facing	639
G-280TFM-M	Tafe 12" 245 Clutch Disc	985
G-280TFM-AF	Tafe 12" 245 Clutch Disc AF	1151
	ESCORT / YELLOW LINE - 355 (280mm Dia/11")	
G-280EY-CCA	Escort Tractor 11" Cover Assly. 355 & Y/L	1849
G-280EY-AF	Escort Tractor 11" Clutch Disc AF Facing	1388
G-280EY-M	Escort Tractor 11" Clutch Disc	1100
G-280EY-PP	Escort Tractor 11" Tawa/Pressure Plate	915
G-280EY-LK	Escort Tractor 11" Lever Kit	415
G-280EY-SK	Escort Tractor 11" Spring Kit	211
G-310EF-AF	Escort Tractor 12" Main Clutch Disc AF	1459
G-310EF-M	Escort Tractor 12" Main Clutch Disc	1369
	JOHN DEERE TRACTOR (280mm Dia/11")	
G-280JD-DCA	John Deere 11" Cover Assly Diaph. Type	2412
G-280JD-4BD	John Deere 11" Button Disc 4 Fan	2457
G-280JD-5BD	John Deere 11" Button Disc 5 Fan	2521
	NEW HOLLAND TRACTOR 280MM (11")	
G-240NH-4BD	New Holland 240 Dia Button Disc 4 Fan	2393
G-240NH-5BD	New Holland 240 Dia Button Disc 5 Fan	2457

Courtesy By : SHEEL AUTO PARTS 9, Guru Nanak Auto Market, Kashmere Gate, Delhi-6 Ph.: 011-23936543, 23928691

Note: We are publishing the net rates of the Delhi Market report which are just to give the readers and retailers an overview of the market. The magazine doesn't make any claim of goods being sold at these rates.



DEROX



WE DEAL IN : AXLE SHAFT, BRAKE DRUM, CHINA PARTS, CLUTCH HOUSING, CLUTCH PLATE, ALL FLYWHEEL, FLYWHEEL HOUSING, GEAR PARTS - GB60, GB75, GB1150, MOUNTING BRACKET (KAMANI BUFFER PAD), JOIST PARTS, NAKKA MURGA, PINION (TATA AND LEYLAND), PROPELLER SHAFT, TORQUE ROD (RULLA), SPIDER KIT, STAR BODY, STEERING BRACKET, UJ CROSS, YOKE AND TEETH.

CODE	DESCRIPTION	RATES	CODE	DESCRIPTION	RATES
OE75103	GB75 COUNTER GRIND ST 7906	3843	BC207	BELL CRANK 3718 BIG BORE 50MM	2806
TP405	GB60 TAPA UPPER LIVER ORI	1800	BC203	BELL CRANK LEYLAND CRS DOT	2037
TP404	GB60 TAPA DOWN LIVER ORI	1800	BC208	BELL CRANK LEY SMALL U TRUCK DOT	2037
TP406	GB950 TAPA GEAR ALMUNIUM	4514	JPT10	PINION ORI T10 7X48 OM2416 D433 ORI	2605
GH810	GB950 GEAR HANDI SET ORI	14030	JPT67	PINION ORI T67 6X41 LH 0115 HYWA	3221
CHL406	GB950 CHILAM ORI	2086	JPT66	PINION ORI T66 6X41 5418 2515EX	2940
GH803	GB1150 HYLO HANDI NM	7625	JPT91	PINION ORI T91 7X45 RH 3518 EX	3221
GH802	GB1150 HYLO HANDI OM	7930	JPT97	PINION ORI T97 7X41 5420 1616	3184
BB101	AXLE BENZ DOUBLE T 8X46 39IN	4130	JPT98	PINION ORI T98 7X43 RH 3118	3184
BB102	AXLE BENZ SINGLE SPLINE 40IN	3538	JPL24	PINION LEY ORI M24 7X39 RH	2794
BB103	AXLE BENZ SINGLE SPLINE 41IN	3782	HR102	CLUTCH PLATE AMW FAN TYPE	2166
CR101	AXLE 2515EX 7901 41IN ORI	2794	HR103	CLUTCH PLATE BENZ 17IN	4155
CR105	AXLE 2523 SHORT7903 40IN ORI	2989	HR105	CLUTCH PLATE GB40 TC ORI	1976
CR104	AXLE 2523 LONG 7904 45.75IN	3111	HR106	CLUTCH PLATE GB60 ROUND 352D	2582
CR107	AXLE 3718 SHORT 7902 41IN	3355	HR109	CLUTCH PLATE GB75 ORI	2644
CR106	AXLE 3718 LONG 7903 43.5IN	3379	CF401	CLUTCH FORK GB1150 ORI BIG SIZE	769
ALY107	AXLE LEY 46X8 40IN SMALL HYWA	4587	DT606	DRUM REAR 2515EX 10HOLE ORI	3941
ALY110	AXLE LEY 46X8 41.25IN	4758	DT503	DRUM SMALL 709 ORI	3026
ALY108	AXLE LEY 46X8X 42IN	4453	DT504	DRUM SMALL 909 ORI	2940
AM102L	ARM 1PC LH 3118	1007	RSB107	CROSS HOLDER 48X135X6 ORI CUT	872
AM102R	ARM 1PC RH 3118	988	RSB108	CROSS HOLDER 52X147X6 ORI CUT	994
ALY109	AXLE LEY 46X8X 45IN LONG HYWA	4587	AF1013	FLYWHEEL ASSY 352D 138T 2515TC	2769
CT214	COUPLING 26X4X6 2515EX PINION	744	AF1009	FLYWHEEL ASSY 380D 146T 1616 COLLAR TYPE	3538
CT193	COUPLING 18X4X6 6GB60 GEAR CUT	769	AF2001	FLYWHEEL ASSY 380D 138T AMW BS2 OM	4435
CT117	COUPLING 26X4X7 GB1150 INPUT	1513	AF2002	FLYWHEEL ASSY 380D 138T AMW BS3	4575
CT102	COUPLING 26X4X7 GB1150 HYLO	1318	AF1015	FLYWHEEL ASSY 380D 138T GB75 NM 6305	4514
CH201	CLUTCH HOUSING ORI 10HOLE 3720	5246	FH402	FLYWHEEL ASSY HOUSING 1616 3724 ORI	4575
CH203	CLUTCH HOUSING ORI 12HOLE 3722	5094	PNG08	PINION LEY ORI NG08 6X41 RH	3520
FH403	FLYWHEEL ASSY HOUSING 2518 TC AMW	4392	PNG10	PINION LEY ORI NG10 6X41 LH	3941
FH405	FLYWHEEL ASSY HOUSING LEYLAND RED	4880	PNG12	PINION LEY ORI NG12 6X37LH	4063
HCP806	HANDA (HYWA) CHAKHNUT NM 0115	464	SP106	SPIDER 3718 OE(5108)	891
HB501	HUB 2515 EX TEETH	2153	SP103	SPIDER 2515 EX PLANE JP ORI	671
HB503	HUB DUMMY 3118 SMALL	2111	SK110	SPIDER KIT TATA 3718 37T (CF) ORI	3916
HB504	HUB FRONT3118/3718 WITH CAP	3013	SK113	SPIDER KIT TATA LEY 41T 2516 LOT(CF)	1708
HB506	HUB FUWA THIN 24MM	3477	SK103	SPIDER KIT LEY 36T 9X14 DP BIG ORI	4209
HB508	HUB YORK OM REAR	3416	SK106	SPIDER KIT LEY 46T ORI 9X14(CF)	4758
HB509	HUB YORK NEW BURFI	3904	SBC102	STEERING BKT SGI 3303	4514
HT401	HYWA 0115 OIL PUMP SET DIFE	1665	SBC104	STEERING BKT SGI 3305	4880
HS201	HYWA 21X16 BOTTLE GEAR(CF)BUSH	2336	SBC105	STEERING BKT 2518 SGI 3303	3416
HS204	HYWA 35X16 BOTTLE GEAR (CF)BUSH	1708	SBC106	STEERING BKT 2518 SGI 3301 13HOLE	4575
NA202	HYWA ORI 37T (CF) AP	3782	SBC107	STEERING BKT 3118 SGI 3301	4148
HM209	HYWA M 20X39 THRUSHAFT ATL	1141	SBC108	STEERING BKT 3718 SGI 3701 SMALL	3398
HM203	HYWA 2516 32X34 THRUSHAFT	891	SBS102	STEERING BKT 2515 EX SHEET BP	2172
HT407	HYWA 35X26THRU SHAFT ORI	1549	SBS107	STEERING BKT 4018 KATORA BP	2330
HM217	HYWA M THRU SHAFT 39X20 ATL ORI	1133	YT614	YOKE N TEETH 52X147 SET COATED	3660
BC201	BELL CRANK 2515EX OM	2025	YT611	YOKE N TEETH 48X135 TEFLON 15X9	3538

SATNAM SALES CORPORATION

C-203, Shop No.2, Mayapuri Phase 2, New Delhi-110064

Mobile: 9582426427, Off: 7982119819 Email: satnamsalescorp@gmail.com, sscoffice123@gmail.com

उत्तर प्रदेश में इलेक्ट्रिक वाहनों के विनिर्माण, इस्तेमाल के प्रोत्साहन के लिए रोड टैक्स में छूट



उत्तर प्रदेश सरकार ने इलेक्ट्रिक वाहनों के विनिर्माण एवं ऐसे वाहनों के चलन को प्रोत्साहन देने के लिए कर में छूट देने का फैसला किया है। इस आशय के प्रस्ताव को मंत्रिपरिषद ने मंजूरी दे दी है।

मुख्यमंत्री योगी आदित्यनाथ की अध्यक्षता में हुई राज्य मंत्रिपरिषद की बैठक के बाद सरकार के प्रवक्ता एव मंत्री सिद्धार्थनाथ सिंह ने बताया कि इलेक्ट्रिक वाहनों के निर्माण एवं इस्तेमाल को प्रोत्साहन के लिए टैक्स में छूट प्रदान करने का फैसला किया गया है। इसके लिए कुछ संशोधन किये गए हैं।

रुपए जुर्माने का प्रावधान किया गया है। इसी तरह बिना हेलमेट गाड़ी चलाने पर अब 1000 रुपए जुर्माना होगा। फायर ब्रिगेड व एंबुलेंस को रास्ता नहीं देने वाले पर 10 हजार रुपए जुर्माने का प्रावधान किया गया है।

सिंह ने बताया कि पहले एक लाख बनने वाले दुपहिया इलेक्ट्रिक वाहन पर रोड टैक्स में 100 फीसदी की छूट और चौपहिया वाहनों में 75 फीसदी की छूट प्रदान की गई है।

सिंह ने बताया कि एक अन्य फैसले में तय किया गया कि सेना और अर्धसैनिक बलों के शहीद की पत्नी एवं आश्रितों को राज्य सरकार की तरफ से अब 50 लाख रुपये की आर्थिक सहायता दी जाएगी। पहले यह राशि 25 लाख रुपए थी। इस फैसले का पूरी कैबिनेट ने स्वागत किया।

उन्होंने बताया कि राज्य कैबिनेट में परिवहन विभाग में जुर्माने की राशि में भी वृद्धि का प्रस्ताव पारित किया गया है। इसमें पार्किंग के लिए पहली बार 500 व दूसरी बार 1500 रुपए का जुर्माना होगा।

उन्होंने बताया कि मिर्जापुर के ग्राम देवरी में तहसील सदर में 6.50 एकड़ भूमि केंद्र सरकार को निःशुल्क जमीन दी गई है। यहां केंद्रीय विद्यालय बनना।



- ➔ TAPER ROLLER
- ➔ BALL
- ➔ CYLINDRICAL
- ➔ NEEDLE ROLLER
- ➔ FOUR POINT

Distributor/Stockist:

Jain Motors

New Chungi Naka, Ajmer Road,
N.H. 8, Keshupura, Jaipur - 303011 (Raj.)
Mobile : 009314613535

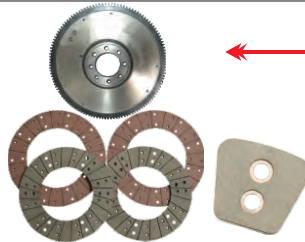

Market Update GENUINE CLUTCH PART

Delhi Market Report As On 18.06.2020

FLY WHEEL ASSEMBLY & FACINGS

PART NO	DESCRIPTION	RATES
TATA, FLY WHEEL ASSLY		
G-352-FWA-173	Fly Wheel Assly. 352 Dia 173 Teeth	3746
G-352-FWA-138	Fly Wheel Assly. 352 Dia 138 Teeth	3746
G-352-FWA-138S	Fly Wheel Assly. 352 Dia 138 Teeth Sensor	3943
G-352-FWA-146S	Fly Wheel Assly. 352 Dia 146 Teeth Sensor	4215
G-352-FWA-146	Fly Wheel Assly. 352 Dia 146 Teeth Sensor	4011
G-330-FWA-125	Fly Wheel Assly. 330/310 Dia 125 Teeth	3236
G-330-FWA-125S	Fly Wheel Assly. 330/310 Dia 125 Teeth Sensor	4188
G-330-FWA-126	Fly Wheel Assly. 330/310 Dia 126 Teeth	4168
G-330-FWA-159	Fly Wheel Assly. 330/310 Dia 159 Teeth	3746
G-352-FWA-140	Fly Wheel Assly. 352 Dia 140 Teeth	3746
G-330-FWA-127	Fly Wheel Assly. 330/310 Dia Hole Type 127 Teeth	3746
G-380-FWA-380	Fly Wheel Assly 380 Dia 138 Teeth	6555
G-240-FWA-114	FLYWHEEL ASSLY.240 DIA 114 TEETH	3372
G-395-FWA-146	FLYWHEEL ASSLY 395 DIA BHARAT BENZ	6799
G-430-FWA-160	FLYWHEEL ASSLY 430 DIA BHARAT BENZ	7139
BUTTON		
CDB-SWARAJ-TR	SWARAJ TRACTOR BUTTON	1271

PART NO	DESCRIPTION	RATES
TATA, FLYWHEEL RING,		
G-352-FWR-173	Fly Wheel Ring. 352 Dia 173 Teeth	659
G-352-FWR-138	Fly Wheel Ring. 352 Dia 138 Teeth	659
G-352-FWR-138S	Fly Wheel Ring. 352 Dia 138 Teeth Sensor	659
G-352-FWR-146	Fly Wheel Ring. 352 Dia 146 Teeth	659
G-330-FWR-125	Fly Wheel Ring. 330/310 Dia 125 Teeth	700
G-330-FWR-125S	Fly Wheel Ring. 330/310 Dia 125 Teeth Sensor	700
G-330-FWR-126	Fly Wheel Ring. 330/310 Dia 126 Teeth	747
G-330-FWR-159	Fly Wheel Ring. 330/310 Dia 159 Teeth	747
G-330-FWR-127	Fly Wheel Ring. 330/310 Dia 127 Teeth	747
FACINGS - ASBESTOS / ASBESTOS FREE (AF)		
G-280-3.5-AF	Tata 280 Dia AF Facing Set 3.5mm	373
G-280-4MM	Tata 280 Dia Facing Set 4mm	176
G-280-4MM-AF	Tata 280 Dia AF Facing Set 4mm	414
G-310-M	Tata 310 Dia Facing Set	197
G-310-AF	Tata 310 Dia AF Facing Set	489
G-330-AF	Tata 330 Dia AF Facing Set	632
G-240-AF	Tata 407 32 / 36 Hole AF Facing Set	299
G-380-36H-AF	Tata 380 Dia 4.5mm 36 Hole High Copper	1495

Courtesy By : **SHEEL AUTO PARTS** 9, Guru Nanak Auto Market, Kashmere Gate, Delhi-6 Ph.: 011-23936543, 23928691

Note: We are publishing the net rates of the Delhi Market report which are just to give the readers and retailers an overview of the market. The magazine doesn't make any claim of goods being sold at these rates.

SHELBRO®

STEERING & SUSPENSION PARTS

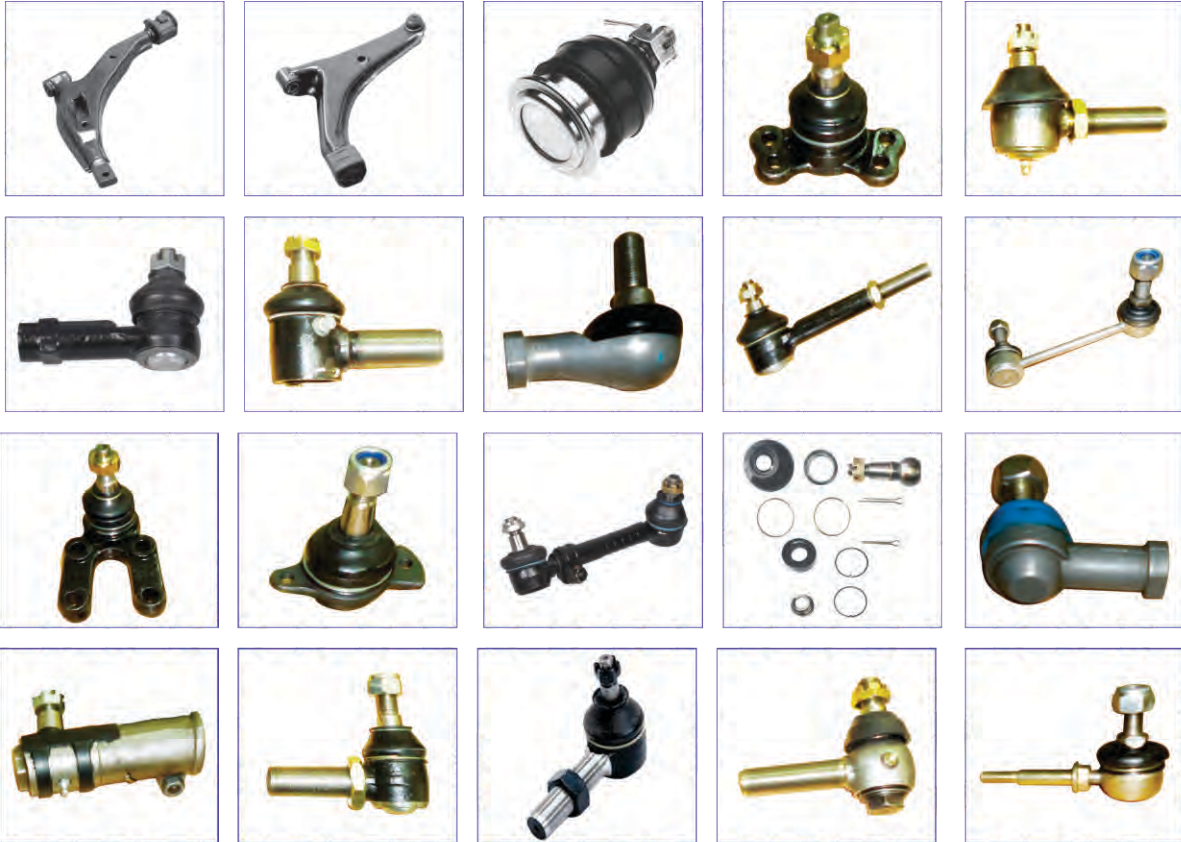

Distributor Enquiry
Solicited For
Unrepresented Areas



Manufactured by:

SUSHILA UDYOG

C-61, Sector B-3, Tronica City, Loni - 201102 (Ghaziabad)
Mobile.: +91-9953550706, Email : sushila_industries@yahoo.in



Authorised Distributor For Northern India

BRITISH MOTOR CAR CO. (1934) LTD

Regd. Office : Pratap Building, Connaught Circus, New Delhi - 110001
Phone : 011-23310444 Mobile : 09811862019 Email : bmc_rkapoor@yahoo.com



Small, Medium and Heavy Commercial Vehicle Parts

- * Drive Shaft Assemblies / Cardan Shaft
- * Propeller Shaft Components
- * Universal Joint Cross
- * Differential Parts
- * Flywheel Assemblies and Rings

KOHLI INTERNATIONAL PVT. LTD.

Corporate Office : D-1/18, Mayapuri Industrial Area
Phase-II, New Delhi-110064 * Ph. : 011-28111633, 28114388

Works : Plot No. 49, Sec.-15, Phase-II IMT Bawal Rewari,
Haryana INDIA

Toll Free No. : 1800 2122 422

E-mail : spg.helpline@gmail.com

Website : www.kohligroupindia.com



*We not only maintain the highest industrial standards
but also make sure we push our limits to serve the
Value product to OEMs & other Markets.....*



BEST STEEL FOR BEST SPRINGS

Spring Leaf Processing & Heat Treatment

ACCURACY FROM CONTROLLED PROCESSES

Shot Peening, Assembly & Painting Lines

SPRINGS FOR LONG LIFE CYCLE

Inspection & Testing Facilities

TRUST OF CUSTOMERS



A prestigious venture of Sharda Group for manufacturing of Conventional & parabolic Leaf Springs. We make superior quality spring products with complete range under one roof. We have complete manufacturing and testing facilities for 36000 MTPA quality products.

Sharda Auto Industries Ltd.

Corporate Office

7th Floor, Da Rock, 230, Hill Road, Shivaji Nagar
Nagpur-440 010 (Maharashtra)
Mobile : +91-7028033416

Regd. Office & Works

E-11, MIDC Industrial Area, Butibori, Nagpur-441 122
Email : sail.mrktg@gmail.com Vist us at : www.shardaauto.in





An ISO/TS 16949 Certified Co.

लक्ष्य हमारा
विश्वास आपका

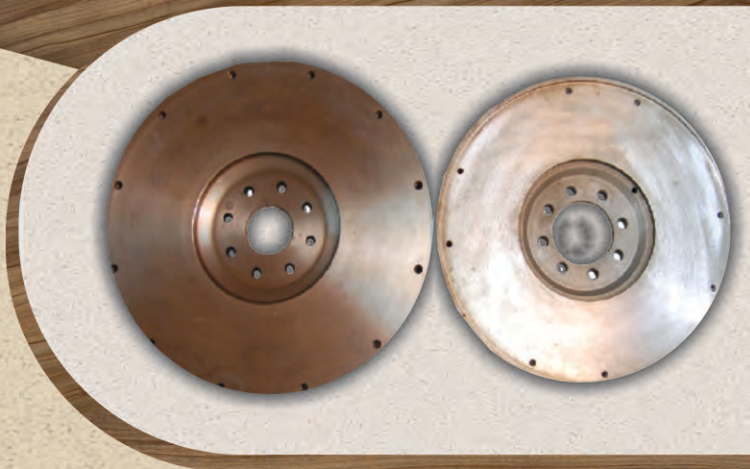
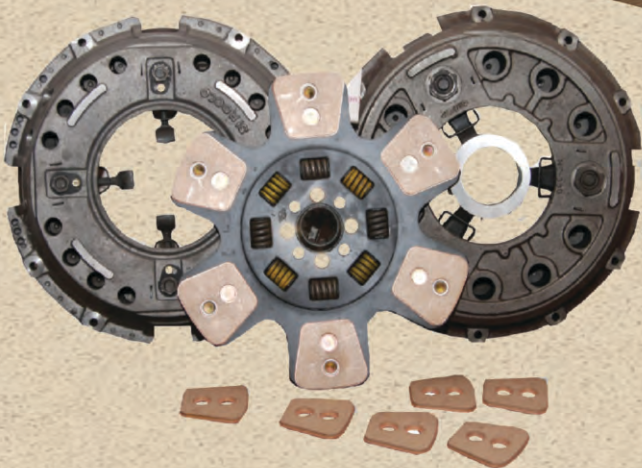

OEM Supplier to ASHOK LEYLAND

Now

Available Clutch Systems
For Tractors



Replacement Market

State Transport
Undertaking

Export

Complete Rang For
VOLVO | MERCEDES-BENZ | AMW
EICHER | TATA | SWARAJ MAZDA | MAHINDRA
ASHOK LEYLAND

Authorised Channel Partners

BIPIN AUTO SPARES

Ranchi (Jharkhand) +91-9835504621

BIR BROTHERS

Kanpur (U. P.) +91-9839068523

JOLLY AUTOMOBILES

Meerut (U. P.) +91-9758955255

MATTRO AUTOMOBILES

Gauhati (Assam) +91-9864050878

SIROCCO PRESSING PVT. LTD.

Plot No. 16, Industrial Area, N.I.T. Faridabad-121001 (Haryana)
PH.: 0129-4296000-09, 4022293, Fax.: 0129-4296010
E-mail : siroccopressings@gmail.com

DEPOT

KANPUR : Shop No. S-48, Gadarian Purwa,
(M) 09450656048

DELHI : 2776, Pyarelal Building, Guru Nanak
Motor Market, Kashmiri Gate-06
(M) 09899470570



ऑटोमोबाइल सेल्स में आएगी 20 वर्ष की सबसे बड़ी गिरावट

ऑटोमोबाइल सेक्टर की कुल सेल्स में चालू फाइनेंशियल ईयर में गिरावट को लेकर कई रेटिंग व रिसर्च एजेंसियों ने पिछले कुछ दिनों में अपने-अपने अनुमान जारी किए हैं। इसी कड़ी में अब रेटिंग एजेंसी इंडिया रेटिंग्स का कहना है कि चालू फाइनेंशियल ईयर में अप्रैल व मई महीनों में बेहद कम सेल्स के कारण पूरे वर्ष में ऑटोमोबाइल सेल्स में 25 प्रतिशत तक की गिरावट देखने को मिल सकती है। ट्रेक्टर्स के अलावा अन्य व्हीकल सेगमेंट्स की सेल्स में इस वर्ष आने वाली गिरावट पिछले 20 वर्षों की सबसे बड़ी गिरावट होगी। रेटिंग एजेंसी के अनुसार चालू फाइनेंशियल ईयर में इंडियन ऑटोमोबाइल इंडस्ट्री के सेल्स वॉल्यूम 2011-12 के लेवल पर आ सकते हैं।

एजेंसी के मुताबिक 2-व्हीलर सेगमेंट में रिकवरी सबसे जल्दी व तेज देखने को मिलेगी। टू-व्हीलर के बाद पैसेंजर व्हीकल सेगमेंट में रिकवरी का दौर देखने को मिल सकता है। वहीं इकोनॉमिक एक्टिविटी से सीधे तौर पर लिंकड मीडियम व हैवी कॉमर्शियल व्हीकल की सेल्स में 2020-21 में सबसे



बड़ी गिरावट देखने को मिल सकती है।

इंडिया रेटिंग्स के अनुसार 2020-21 में टू-व्हीलर सेल्स में 20-22 प्रतिशत पैसेंजर व्हीकल की सेल्स में 26-30 प्रतिशत व मीडियम एंड हैवी कॉमर्शियल व्हीकल की सेल्स में 35-45 प्रतिशत की गिरावट आने की आशंका है। इसके अलावा ऑटोमोबाइल इंडस्ट्री के मंथली सेल्स वॉल्यूम के प्री-कोरोना लेवल पर आने में 2021-22 के मध्य तक इंतजार करना पड़ सकता है। एजेंसी को उम्मीद है कि 2021-22 में पेंट-अप डिमांड के कारण ऑटो सेल्स वॉल्यूम में हाई-सिंगल या लो-डबल डिजिट की ग्रोथ

देखने को मिल सकती है। हालांकि यह ग्रोथ भी पूर्ण रूप से इंडस्ट्रीयल प्रोडक्शन एक्टिविटी में सुधार, फेबरेबल रेगुलेटरी बदलावों, कंजंशन में बढ़ोतरी व मेक्रोइकोनॉमिक रिकवरी जैसे फेक्टर्स पर निर्भर रहेगी।

इंडिया रेटिंग्स के अनुसार 2-व्हीलर एवं ट्रेक्टर सेगमेंट में ग्रोथ का प्रमुख आधार रूरल सेक्टर रहेगा। एजेंसी का मानना है कि 2019-20 में बेहतर रबी सीजन व इस वर्ष नॉर्मल मानसून की उम्मीद के साथ ही रूरल पॉपुलेशन को दिए जा रहे सरकारी इंसेंटिव एवं लॉकडाउन के तुलनात्मक रूप से कम इंपैक्ट के कारण रूरल सेक्टर में लोगों की इनकम को सपोर्ट मिलेगा। इसके कारण 2020-21 में ट्रेक्टर सेगमेंट की सेल्स वॉल्यूम में महज 10-12 प्रतिशत की ही गिरावट रहने का अनुमान है।

इंडिया रेटिंग्स के अनुसार ऑटोमोबाइल एक्सपोर्ट्स पर जहां दबाव की स्थिति बनी रह सकती है वहीं चालू फाइनेंशियल ईयर में ऑटोमोबाइल इंडस्ट्री की कुल रेवेन्यू में 17-20 प्रतिशत की गिरावट देखने को मिल सकती है।

Since 1975

MANUFACTURER OF FLYWHEEL RING GEARS

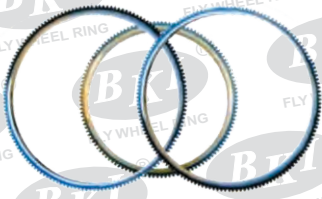

Process with

- ✓ Bending (Rounding)
- ✓ Cutting
- ✓ Butt Welding
- ✓ Trimming
- ✓ Turning Laths
- ✓ Turning CNC
- ✓ Hobbings



FLY WHEEL RINGS

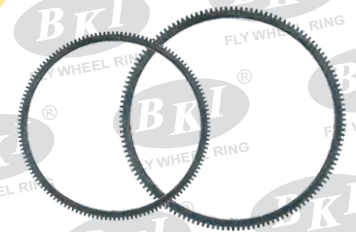

- ✓ 5 Different Types of Tooth Chamfers
- ✓ Heat Treatment / Induction Hardening / Tempering
- ✓ Testing Lab Like Scanner Hardening Tester Etc.
- ✓ Special Features Like Drilled / Steps / Grooves on Diameters / Slant Teeth

Using Material For Fly Wheel Ring Gears
EN8D, C45 & SAE1045

Ring Gears For Cars, Tractors, Trucks, Lcv's, Mcv's, Hcv's & Earthmoving Vehicles
We Are Also Manufactured As Per Drawings & Samples

BRIGHT INDUSTRIES

CERTIFIED NSIC ISO 9001:2008

P.O. Dhanowali G.T. Road Jalandhar Cantt - 144010 (Punjab)

Mobile : 09988430300, 09814057126, 8847691368

Email : accounts@flywheelring.in, info@flywheelring.in Visit us at : www.flywheelring.in

Distributor/ Dealers Enquiry are Solicited



परेशानी पैदा करने वाली सोच के साथ किसी समस्या का समाधान ढूँढना मुश्किल ही होता है।

मार्केट-अपडेट

Market Update - GAJRA GEARS

Delhi Market Report As On 18.06.2020

GG No.	DESCRIPTION	RATE	GG No.	DESCRIPTION	RATE
TATA 312 (G-26)			TATA 1210SE (GBS40)		
64	COLLAR BUSH (2ND/3RD GEAR)	646	45/8E	TATA GBS40 DRV.SHAFT	2949
682	2 & 3RD ENGAGING GEAR	882	45/9E	TATA GBS 40 D/SFT 497 ENG	2812
TATA 1210 (G-26R)			TATA H/RATIO (GBS40)		
40A	3RD SPEED GEAR	901	30EM	4TH SPEED GEAR ASSEMBLY	2386
42A	2ND SPEED GEAR	1328	40EM	3RD SPEED ASSEMBLY	2388
43A	COUNTER SHAFT WITH GEAR	2366	43EM	COUNTER SHAFT	4188
44A	1ST SPEED GEAR SLIDING	1416	44EM	1ST SPEED GEAR M/SH	2652
65A	2ND & 3RD SLEEVE	483	45EM	MAIN DRIVE GEAR	2454
TATA 1210S (GB30)			63EM	COLLAR BUSH (MOD) 1ST GEAR	992
30S	4TH SPEED GEAR	1198	89EM	SYN. HUB 4TH & 5TH WITH HOLE	2059
38S	MAIN SHAFT	1913	241EM	4TH SPEED GEAR ON C/S	1636
43S	COUNTER SHAFT WITH GEAR	2412	341EM	CONST. MESH GEAR C/S	2192
44S	1ST SPEED GEAR	1388	573EM	TWIN GEAR	2339
45S	MAIN DRIVE GEAR	1882	573EMP	TWIN GEAR (PARTED)	2207
88S	GEAR REVERSE IDLER	1345	846EM	SYN RING 5TH SPLINE ON 15T	1643
89S	4TH & 5TH ENGAGING GEAR	955	886EM	SYN HUB 2 & 3 WITH HOLE	1914
535S	REVERSE GEAR	1453	953/4EM	SPLIT TWIN GEAR TATA GB-40	1172
736S	TATA REVERSE IDLER GEAR. SHAFT	356	45/4EM	MAIN DRIVE GEAR	3103
29TS	SPLIT DOUBLE GEAR	1228	953EM	PARTED TWIN GEAR	1211
34TS	SPLIT DOUBLE GEAR	1288	43EMT	TATA GBS40 HR C/S 8.02 (TIPPER)	4229
TATA 1210SE (GBS40)			TATA 2416 (GB 50)		
30E	4TH SPEED GEAR ASSEMBLY	2300	30H	4TH SPEED GEAR M/SHAFT	1756
38E	MAIN SHAFT	2711	38H	MAIN SHAFT	4394
31E	4TH & 5TH SPEED SLEEVE	724	40H	3RD SPEED GEAR	2393
40E	3RD SPEED GEAR	2224	42H	2ND SPEED GEAR	2580
42E	2ND SPEED HELICAL GEAR	2016	43H	COUNTER SHAFT	5111
43E	COUNTER SHAFT	2788	45H	MAIN DRIVE GEAR	3677
43ET	COUNTER SHAFT TIPPER	2947	64H	COLLER BUSH	995
44E	1ST SPEED GEAR	2870	88H	REV.IDLR GEAR ASLY.	2063
45E	MAIN DRIVE GEAR	2273	89H	SYN. SLEEVE HUB 4 & 5TH	3819
45/4E	MAIN DRIVE GEAR TC	2377	1321H	SYN. RING 1,2,3,4 & 5TH	1614
45/6E	MAIN DRIVE LONG PBD GBS-40	3180	1322H	ENGAGING RING REV. GEAR	1500
45/5E	MAIN DRIVE GEAR	2361	241H	4TH SPEED ON COUNTER SHAFT	2134
45/7E	MAIN DRIVE GEAR - EN-353	2714	341H	CONST. MESH C/S	2428
63E	COLLAR BUSH 1ST 47.20	924	43/4H	COUNTER SHAFT TIPPER TYPE	5054
64E	COLLAR BUSH 3RD 44.5	910	45/4H	MAIN DRIVE MODIFIED	4269
88E	REVERSE IDLER GEAR	1321	503H	SHIFTER SLEEVE	1587
89E	SYN. SLEEVE 4TH & 5TH	1860	535H	REV. IDLR. GEAR M/SHAFT	3275
341E	CONST MESH GEAR	2110	573H	TWIN GEAR ON COUNTER SHAFT	3472
38/6E	M/SFT LONG PBD GBS-40	2762	846H	SYN. RING 5TH SPEED GEAR	1683
503E	SHIFTER SLEEVE (PLAIN)	1086	886H	TATA SYN. SLV. HUB 1/REV/2/3	3348
535E	REVERSE GEAR 1st GEAR TYPE	2407	TATA 2415 EX (GB 60)		
573E	TWIN GEAR	2133	30N	4TH SPEED GEAR M/SHAFT	3539
573EP	TWIN GEAR (PARTED)	2170	30NM	ASSLY. 4TH GEAR ON MAIN SHAFT	3440
846E	SYN RING 5T SPLINE	1492	30/2N	CLUTCH BODY 4TH GEAR	1381
886E	HUB 2ND & 3RD	1752	30/3N	CLUTCH BODY 4TH GEAR (WITH OIL GROOVE)	1272
995E	SHIFTER SLEEVE 1ST SPEED	962	341N	CONST. MESH GEAR	1970
953E	PARTED TWIN GEAR	1175	341NK	CONST. MESH GEAR (KEY WAYS)	1874
954E	PARTED TWIN GEAR	995	341NB	CONS. MESH GEAR C/S	2076
953/4E	SPLIT TWIN GEAR TATA GB-40 TELCO TYPE	1215	341NBK	CONST. MESH GEAR (KEY WAYS)	1913
954/4E	SPLIT TWIN GEAR TATA GB-40 TELCO TYPE	1020	341NC	CONS. MESH GR 6SP OD	1691
88ES	REV.IDLER GR.	1630	341NCK	CONS. MESH GR (KEY WAYS)	1669

Courtesy By : SHEEL AUTO PARTS 9, Guru Nanak Auto Market, Kashmere Gate, Delhi-6 Ph.: 011-23936543, 23928691

Note:- We are publishing the net rates of the Delhi Market report which are just to give the readers and retailers on overview of the market. The magazine doesn't make any claim of goods being sold at these rates.

ऑफिस में चुस्त-दुरुस्त रखेंगे ये नुस्खे

एक सुस्त जीवनशैली आपकी फिटनेस को नुकसान पहुंचा सकती है। इसलिए, सभी रुके हुए कामों तथा समय पर किए जाने वाले कामों के बीच इस बात का ध्यान जरूर रखें कि आपको अपने कार्यस्थल में व्यायाम करने का मौका मिल सके।

दफ्तर में खड़े रहने के दौरान किए जाने वाले व्यायाम:

- चलते-फिरते रहने या सीढ़ियों पर उतरते-चढ़ते रहने की कोशिश करें। इससे आपके पैरों की नसें काम करती रहेंगी।
- अपनी एड़ियों को उठाकर फिर इन्हें धीरे-धीरे जमीन पर वापस रखें। इससे आपके शरीर का निचला हिस्सा सामान्य रूप से काम करता रहेगा।
- अपनी कुर्सी में उठते-बैठते रहने का व्यायाम करीब एक समय पर 10 बार करें। आप इसे दिन में तीन बार कर सकते हैं।
- काम के बीच-बीच में कार्यस्थल पर 'जम्पिंग जैक' व्यायाम करने की कोशिश करें, ताकि आपका



शरीर आरामदेह स्थिति में आ सके।

बैठे रहने के दौरान किया जाने वाला व्यायाम:

- बैठे रहने के दौरान अपने पैरों के पंजों को हिलाने की कोशिश करें। हालांकि इस दौरान आपकी एड़ी जमीन पर ही टिकी रहे।
- कुर्सी पर बैठे रहने के दौरान आप अपने पैरों को थोड़ी-थोड़ी देर में जमीन से उठाते रहें। कई फुटबॉल खिलाड़ी ऐसा करते हैं। आप इस व्यायाम को 30 सेकंड तक कर सकते हैं।
- कुर्सी पर ही बैठे रहने के दौरान अपने बाएं पैर को

थोड़ा ऊपर उठाएं और इसे 90 डिग्री के कोण की तरह कुछ समय तक हवा में ही रखें, जब तक आप इसमें सहज हो सकें।

- अपने एक पैर को कुर्सी पर बैठे रहने के दौरान उठाएं और फिर ऐसा ही दूसरे पैर के साथ करें।
- अपने कंधों को जितना हो सके, उतना ऊंचा उठाएं और इसके बाद इन्हें आगे-पीछे कर हिलाने की कोशिश करें। इस व्यायाम को दिन में लगभग 10 बार करें।
- टाइपिंग करने के दौरान आपको जब भी अपनी उंगलियों में एक समय पर दर्द महसूस हो, उस दौरान अपने पंजों को खोलें और बंद करें। यह उंगलियों के लिए काफी अच्छा व्यायाम है।
- काम करते रहने के दौरान आपकी गर्दन को भी व्यायाम की जरूरत होती है। इसलिए आप अपनी गर्दन को 360 डिग्री के कोण पर घुमाएं और साथ ही नीचे ऊपर भी करें।

A House of All Heavy Duty Self Starter Motor & Alternator

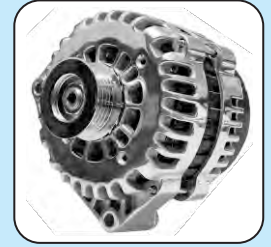

AAD+
AUTOMOTIVE RELAY



Deals In :

BOSCH

DENSO

Lucas-TVS

DELPHI-TVS

NIKKO
Heavy Duty Electrical Products

Delco Remy

Deals In : All Types of Auto Electrical Spares for All Vehicles & Heavy Earth Movers

M/s GENUINE SPARES

37, GF, Guru Nanak Auto Market, Kashmere Gate, Delhi - 110 006

Mobile : 098 110 43048, 093 110 43048 E-mail : surjeetks@hotmail.com



दिल जो सहानुभूति से भरा हो,
वही सदैव हरा रह सकता है।

मार्केट-अपडेट

Market Update - GAJRA GEARS

Delhi Market Report As On 18.06.2020

GG No.	DESCRIPTION	RATE	GG No.	DESCRIPTION	RATE
TATA 2415 EX (GB 60)			GB-750		
38/4N	M/SFT TH. BEARING	5991	88R	REVERSE IDLER GEAR	2716
38/5N	M/SFT TH. BEARING	5365	886R	ENGAG. GR. 3 & 4TH	2290
38N	MAIN SHAFT	5417	89R	ENGAG. GR. 5 & 6TH	2052
40N	ASY.3_SPD. ON M/SHAFT	3652	1325R	SYN. RING ON 5TH GEAR	1386
40NM	ASSLY. 3RD GEAR ON MAIN SHAFT	3530	1330RG	5TH SP. GR. ON M/S	4388
42N	600/60 C/SHAFT	3906	1331R	ENGAG. REV. GEAR	963
42NM	ASSLY. 2ND SPEED GEAR MAIN SHAFT	3615	1331/4R	TATA GBS750 ENG.GR.REV.HE	1030
43N	COUNTER SHAFT	4222	1345R	MAIN DRIVE GEAR (3118 BS-III)	7424
43NK	COUNTER SHAFT (KEY WAYS)	3899	1345RCG	MAIN DRIVE GEAR	7680
44N	1ST SPEED GEAR	4477	1346R	MAIN DRIVE GEAR (LPK-2518C)	4757
44NM	ASSLY. 1ST GEAR ON MAIN SHAFT	4229	1346/2R	CLUTCH BODY	1309
43NT	TATA GBS-600 COUNTER SHAFT PTO	4207	241RG	5TH SPEED GEAR ON C/SHAFT	4847
44/2N	CLUTCH BODY ON 1ST	1110	341RB	CONST. MESH GEAR	5904
44/3N	CLUTCH BODY 1ST, 2ND & 3RD (WITH OIL GROOVE)	1057	503R	SHIFTER SLEEVE 1ST, 2ND, 3RD, 4TH, 5TH & 6TH	1448
45N	DRIVE SHAFT ASSLY	4895	535R	REVERSE GEAR ON M/SHAFT	5157
45NB	DRIVE SHAFT ASSLY	5043	953RG	3RD SPEED GEAR ON C/SHAFT	4225
45NC	ASLY. MAIN DRIVE TAP. BRG.	4531	954RG	4TH SPEED GEAR ON C/SHAFT	4725
89/4N	ENGAGING GEAR 5TH DS	1878	1321R	SYN.RING 1,2&3SP	1480
1330N	ASY.5_SPD. ON M/SHAFT	3635	1332R	SYN.RING 4TH SP.	1321
1330/2N	CLUTCH BODY 5TH GR.	1049	1347R	MAIN DRIVE GR	3142
1330/2N	CLUTCH BODY ON 5TH GEAR	1063	341RG	CONS.MESH GR	5826
1330NB	ASLY. HEL. GEAR 5TH	2697	43/4RG	C/S HELICAL	5410
1331N	ENGAGING REV. GEAR	916	88/4RG	HELI.REV.IDLR	2883
1345/2N	C/BODY MAIN DRIVE THRUST BRG.	1198	535/4RG	TATA GBS-750 M/S HELI.REV	4764
1346N	ASSLY. MAIN DRIVE SHAFT	5236	44/4RG	TATA GBS750 1SP.GR.HELIC	7689
241N	5TH SPEED ON COUNTER SHAFT	2751	GBS-1150		
241NK	5TH SPEED ON C/SHAFT (KEY WAYS)	2113	89K	SYN.HUB ENGN.GR.RANG SELE	1604
241NB	OVER DRIVE ON M/S	1901	1321K	TATA GBS1150 SYN.RING D/S	1595
241NBK	OVER DRIVE ON C/SHAFT (KEY WAYS)	1446	1322K	SYN.HUB 1/2 ENGN.RING REV	1035
503N	SHIFTER SLEEVE	1342	1332K	TATA GBS1150 SYN RING 3&4	1436
535N	REVERSE GEAR M/SHAFT	2576	1333K	SYN.RING LOW RANG	2028
682N	ENGAGINE GEAR 1&2N	1719	1334K	SYN.RING HIGH RANG	1362
886N	ENGAGINE GEAR 3&4T	1760	503K	SHIFTER SLEEV.1/2 3/4 5/6	844
953N	3RD GEAR ON C/SFT	1326	682K	SYN.HUB 1/2 REV.ENGN.GEAR	1352
954N	4TH GEAR ON C/SFT	1429	886K	SYN.HUB 3/4 ENGN.GEAR	1538
995N	SHIFTER SLV. 5&6T	838	995K	GBS1150 SYN.SHFTR SLV 1/5	1639
1345N	DRV.SFT.ASLY	4767	LEYLAND ZF (GB 850)		
45/2N	CLUT.BODY DRV.SFT	1103	3056	LEY SLDG.SLEEVE 3&4th ZF	1980
88N	REVERSE IDLER GR	1462	3058	LEY CLUTCH BODY 5&6th ZF	1566
1345NB	ASLY M/D TH.BEAR	4727	3059	LEY CLUTCH BODY 3&4th ZF	785
1345NC	ASLY M/D TH.BEAR	4722	3060	LEY CLUTCH BADA 3&4TH ZF	788
954/4N	4TH SPD GR OD CS	1817	3061	LEY SYN.BODY(HUB)3&4TH ZF	1534
1324/4	TATA -600 SYN.CONE1234 CRBN	1643	3066	LEY MAIN SHAFT ZF	6588
1325/4	TATA -600 SYN.CONE 5&6 CRBN	1440	3067	LEY SYNCHRO RING 5&6th ZF	1287
GB-750			3068	LEY SYNCHRO RING 3&4th ZF	1460
30RG	4TH SPEED GEAR ON MAIN SHAFT	5211	3069	LEY SYNCHRO RING 1&2nd ZF	1296
38R	MAIN SHAFT	4917	3074	LEY CLUTCH BODY REV.ZF850	824
40RG	3RD SPEED GEAR ON M/SHAFT	5135	3093	LEY O/D GEAR ON M/S ZF	663
42RG	2ND SPEED GEAR ON M/SHAFT	5318	3093/4G	LEY ZF-850 OD GEAR ON M/S	1553
43RG	COUNTER SHAFT	5442	3046G	LEY CONSTANT MESH GEAR ZF	2925
44RG	1ST SPEED GEAR ON MAIN SHAFT	3625	3050G	LEY 4TH GR.ON M/SHAFT ZF	2932
682R	ENGAG. GR. 1 & 2ND	1403	3051G	LEY 5th GR ON M/SHAFT ZF	2283

Courtesy By : **SHEEL AUTO PARTS 9**, Guru Nanak Auto Market, Kashmere Gate, Delhi-6 Ph.: 011-23936543, 23928691

Note:- We are publishing the net rates of the Delhi Market report which are just to give the readers and retailers on overview of the market. The magazine doesn't make any claim of goods being sold at these rates.

Dictionary of Automobile

कह सकते हैं कि बिना गाड़ी सब सून। चूंकि गाड़ी के बिना हमारा काम नहीं चल सकता तो बेहतर है कि उसे समझ ही लिया जाये। लेकिन गाड़ी की भाषा बहुत मुश्किल है। बस आपकी इसी परेशानी को दूर करने के लिये डिक्शनरी ऑफ ऑटोमोबाइल्स के नाम से सिरिज चल रही हैं जिसमें ऑटो टेक्नोलॉजी के ज्यादा प्रचलन वाले मुश्किल शब्दों को आसान बना पेश किया जा रहा है...आपके लिये।

Curb Weight

Curb weight or kerb weight is the total mass of a vehicle with standard equipment and all necessary operating consumables such as motor oil, transmission oil, coolant, air conditioning refrigerant and sometimes a full tank of fuel, while not loaded with either passengers or cargo.

कर्ब वेट दरअसल आपकी गाड़ी का स्टेन्डर्ड इक्विपमेंट सभी जरूरी कंज्यूमेबल, इंजन ऑयल, रेफ्रीजेंट कूलेंट और फुल टैंक फ्यूल सहित कुल वजन होता है। लेकिन ध्यान रहे कर्ब वेट में पैसेंजर और कार्गो को शामिल नहीं किया जाता है।

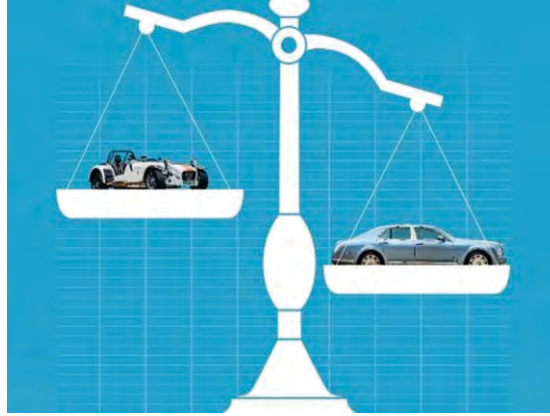

Braking Assist

Brake assist is an active safety feature designed to help drivers come to a stop more quickly during an episode of emergency braking. Brake assist is designed to recognize the signs of emergency braking and provide drivers with extra brake support. It is also called Emergency Brake Assist (EBA) and Predictive Brake Assist (PBA).



यह एक्टिव सेफ्टी फीचर है जो एमरजेंसी की हालत में गाड़ी की ब्रेकिंग डिस्टेंस को घटाने के लिए होता है। जैसे ही आप थोड़ी हड़बड़ाहट में ब्रेक पेडल पर पांव रखते हैं यह सिस्टम तुरंत एमरजेंसी को भांप जाता है और जितनी ताकत से आप पेडल दबा रहे हैं उससे कई गुना पावर ब्रेक सिस्टम को ट्रांसफर करता है। इसे एमरजेंसी ब्रेक असिस्ट या प्रिडिक्टिव ब्रेक असिस्ट भी कहते हैं।



CORRECT REPLACEMENT OF O. E. PARTS

Manufacturer of :
SPRING PIN, CENTRE BOLTS, HYDRAULIC JACKS

For
REPLACEMENT MARKET
EXPORT MARKET
AS PER DRAWINGS PROVIDED



ACCURATE ENGINEERS

B-XXIX, House No. 536/28-B1, Industrial Area-C, Sua Road,
Ashirwad Kande Wali Gali, Gias Pura, Dhandari Kalan, Ludhiana-141010
Phone : 0161-5029842 Cell: +91-9357695387, 9316655111
Email: accurate.engineersldh@gmail.com

जो व्यक्ति व्यायाम के लिए समय नहीं निकालते,
उन्हें बीमारी के लिए समय निकालना पड़ता है।

मार्केट-अपडेट

Market Update - GAJRA GEARS

Delhi Market Report As On 18.06.2020

GG No.	DESCRIPTION	RATE
LEYLAND ZF (GB 850)		
3052G	LEY 2nd GR.MAIN SHAFT ZF	3806
3053G	LEY 3RD GR ON LEY SHFT ZF	4097
3054G	LEY 4TH GR ON LEY SHFT ZF	2954
3055G	LEY 5th GR ON LEYSHAFT ZF	2643
3073G	LEY 3RD SPD GR.ON M/S ZF	2992
3058/4	LEY CLUT.BODY OS 5&6TH ZF	1422
1212RP	LEY SLIDING SLEEVE ZF	1913
3125RP	LEY ZF CLUTCH BODY 1&2ND	1217
3126RP	LEY ZF CLUTCH BODY 3&4TH	1189
LEYLAND AL (GB-2/2A)		
24G	4TH SPEED GEAR K-21	1990
25G	3RD SPEED GEAR K-27	1595
26G	4TH SPEED PINION K-28	1360
39G	2ND SPEED GEAR K-25	1874
75G	MAIN DRIVE GEAR. K18	2598
76	MAIN SHAFT K-14/K-18	2965
77	1ST SPEED GEAR K-24/49	2273
78G	C/SHAFT GEAR. K-22	1490
79	F.D.C. TOP & 4TH FRONT	1063
80	SLIDING. DOG CLUTCH K-16	1013
82	F.D.C. 2ND & 3RD SP	976
83G	LEY FRONT GEAR C/S K-20	1878
84G	2ND SPEED GERA K-23	1424
85	REV. GEAR ON M/SH K-26	2065
690	REVERSE PINION	1496
824/4G	MAIN DRIVE GEAR HINO MODEL	3410
824G	PINION SHAFT MATRIC	3240
81/4	COUNTER SHFT MOD	3687
58	LEY DIST.BUSH K-19	433
LEYLAND (Z.F. 5S)		
1300	INPUT SHAFT MAIN DRIVE	2233
1300/4G	INPUT SHAFT (HINO)	2340
1300/5G	INPUT SHAFT (HINO)	2584
1300/6G	LEY INPUT SHAFT(MK2) ZF	2959
1300/7G	LEY INPUT DRIVE SHAFT ZF	3834
1301	LEY SYN.CONE 36t ZF	632
1301/4	LEY SYN.CONE 36t ZF	569
1302	LEY SYN.CONE 45t+18spl ZF	870
1302/4	LEY SYN.CONE 45t+18spl ZF	811
1304	LEY SYNCHRONISER HUB ZF	1347
1304/4	LEY SYN.HUB 5&6TH MOD. ZF	1475
1306	LEY 5th SPD.GR.M/SHAFT ZF	1715
1307	LEY 4th SPD.GR.M/SHAFT ZF	1277
1308	LEY 3rd SPD.GR.M/SHAFT ZF	1661
1309	LEY 5th SPD.GR.C/SHAFT ZF	2225
1310	LEY 4th SPD.GR.C/SHAFT ZF	1734
1311	LEY 1st SPD.GR.M/SHAFT ZF	2989
1311/4G	LEY 1ST SPD GR.ON M/S ZF	3909
1316/4G	LEY CONS. MESH HELICAL GR. ZF	2854
1311/5	LEY 1st SP.GEAR ON M/S ZF	2758
1312	LEY 2nd SPD GR.M/SHAFT ZF	1962
1313	LEY 3rd SPD GR.C/SHAFT ZF	1318

GG No.	DESCRIPTION	RATE
LEYLAND (Z.F. 5S)		
1314	SYN. CONE 2ND	892
1315	LEY 3&4 th SYNCHRO.HUB ZF	1583
1316	CONST. MESH GEAR	2839
1317	LEY REVERSE GR.ON M/S ZF	2822
1317/4G	LEY REVERSE GEAR MKII Z.F	2915
1318	LAY SHAFT	4727
1318/4G	LEY COUNTER SHAFT ZF	5290
1319	MAIN SHAFT	3916
1320G	LEY REVERSE IDLER GEAR ZF	1218
1326	SYN. RING 3RD & 4TH SPD.	1101
1340	SLEEVE COLLAR BUSH	662
1341	LEY SYNCHRO.SLEEVE ZF	1610
1342	SYN. HUB 1 & 2 GEAR	1123
1342/4	LEY SYN.HUB BODY 1&2ND ZF	1440
1328	LEY SYN.RING 5&6 SPD.ZF	1107
1309/4	LEY 5TH GEAR L/SHAFT ZF	2077
LEYLAND (GB-13)		
24BG	LEY SYNCHRO.SLEEVE ZF	2828
25BG	LEY REVERSE IDLER GEAR ZF	2755
26BG	LEY 4th SP.PIN.ON M/SHAFT	2129
26/4BG	LEY SYN.CONE 36t ZF	2279
39BG	LEY SYN.CONE 45t+18spl ZF	3707
76B	LEY SYN.HUB 5&6TH MOD. ZF	4364
77BG	LEY 1st SP.GEAR ON M/S ZF	4733
78BG	LEY SYN.HUB BODY 1&2ND ZF	2054
84BG	LEY INPUT SHAFT(MK2) ZF	2295
85B	REVERSE WHEEL	3734
81B	COUNTER SHAFT	4264
30LM	4TH SPEED GEAR (MOD)	1081
31L	SLEEVE 4TH 5TH	797
38L	MAIN SHAFT	2386
40L	3RD SPEED GEAR	1206
42L	2ND SPEED GEAR	1186
43L	COUNTER SHAFT	2380
43LM	COUNTER SHAFT (TURBO)	2625
44L	1ST SPEED GEAR	1382
45L	MAIN DRIVE GEAR	1992
45LM	MAIN DRIVE GEAR (MOD)	1683
45/5L	MAIN DRIVE GEAR (TURBO)	1624
45/6L	MAIN DRIVE GEAR (TURBO)	1793
64L	COLLAR BUSH 4TH	355
64LM	COLLAR BUSH 4TH (MOD)	398
65L	SLEEVE 2ND & 3RD	837
88L	REVERSE IDLER GEAR	1056
89L	ENGAGING GEAR (4TH & 5TH SPEED)	720
241L	C/S DBL GEAR	854
341LM	CONST. MESH GEAR (MOD)	948
341/5LM	CONST. MESH.GEAR ONC/SHAFT (TURBO)	902
535L	REVERSE GEAR 407 1ST TYPE	1747
682L	2ND & 3RD ENGAGING GEAR	694
341L	C/SFT DBL GR 36t	1069

Courtesy By : **SHEEL AUTO PARTS** 9, Guru Nanak Auto Market, Kashmere Gate, Delhi-6 Ph.: 011-23936543, 23928691

Note:- We are publishing the net rates of the Delhi Market report which are just to give the readers and retailers on overview of the market. The magazine doesn't make any claim of goods being sold at these rates.



Somani Enterprises

Retailer TATA MOTORS Parts for Delhi

2803, Guru Nanak Auto Market, Kashmere Gate, Delhi-110 006, Ph.: 23974715, 23943477, 64532987

तमाम Cost-Heads के खिलाफ 'जंग' छेड़ी ऑटोमोबाइल कम्पनियों ने

कोरोना क्राइसिस के कारण डिमांड के एकाएक खत्म हो जाने की परिस्थितियों का सामना कर रही ऑटोमोबाइल कम्पनियों ने कॉस्ट रिडक्शन के एग्रेसिव टार्गेट्स सेट किए हैं। कॉस्ट-रिडक्शन के अलावा भावी अनिश्चितता के कारण कई ऑटोमोबाइल कम्पनियों ने Cash Conservation के लिए कैपिटल एक्सपेंडीचर योजनाओं में भी बदलाव किए हैं। गौरतलब है कि सप्लाई चैन व लेबर समस्या के कारण देशभर में अधिकतर ऑटोमोबाइल प्लांट 30-50% प्रोडक्शन कैपेसिटी पर ही चल रहे हैं।

एक्सपर्ट्स का मानना है कि वर्तमान क्राइसिस से पार पाने के लिए ऑटोमोबाइल कम्पनियों ने सभी Cost-Heads के खिलाफ एक तरह से जंग छेड़ दी है। टाटा मोटर्स ने घोषणा की है कि जगुआर-लैंडरोवर के संबंध में कैपिटल एक्सपेंडीचर को 40% से घटाने के साथ ही कम्पनी ने 2020-21 के अंत तक कॉस्ट-रिडक्शन के टार्गेट को 1.5 बिलियन यूरो से बढ़ाकर 5 बिलियन यूरो कर दिया है। यही नहीं कम्पनी का फोकस बड़े लेवल पर बकाया डेब्ट को घटाने पर भी रहेगा। इसका अंदाजा इसी बात से लगाया जा सकता है कि डोमेस्टिक पैसेंजर व्हीकल बिजनेस के लिए कम्पनी स्ट्रेटेजिक पार्टनर की तलाश में भी है।

महिंद्रा एण्ड महिंद्रा लि. ने भी चालू फाइनेंशियल ईयर के लिए कैपिटल एक्सपेंडीचर को 15% से घटाने के अलावा अगले 3 वर्षों में भी कैपिटल एक्सपेंडीचर को 1200 करोड़ से घटाकर 900 करोड़ रुपए कर दिया है। इसके अलावा भी कम्पनी अन्य सभी Cost-Heads पर भी फोकस कर रही है। कम्पनी ने सभी सर्विस कांटेक्ट्स को



री-नेगोशिएट करने के लिए एक डेडिकेटेड टीम भी बनाई है। इसके साथ ही कम्पनी फिक्स्ड कॉस्ट, मैटेरियल कॉस्ट व प्रत्येक तरह की अन्य कॉस्ट में कमी करने पर फोकस कर रही है। इसके लिए किसी भी तरह का विकल्प अपनाने के लिए भी कम्पनी तैयार है।

टू-व्हीलर कम्पनी हीरो मोटोकॉर्प भी कॉस्ट-रिडक्शन के लिए पूरा जोर लगा रही है। कम्पनी द्वारा 2013 में ऑपरेंटिंग मार्जिन बढ़ाने के लिए लांच किए गए लीप-2 प्रोग्राम के तहत टार्गेट को डबल कर 100 बेसिस पाइंट्स से मार्जिन बढ़ाने का फैसला किया गया है। कम्पनी ने 2020-21 के लिए कैपिटल एक्सपेंडीचर टार्गेट को भी पूर्व के 1000 करोड़ रुपए के मुकाबले लगभग आधा करके 600 करोड़ रुपए ही कर दिया है।

देश की सबसे बड़ी कार कम्पनी मारुति सुजुकी ने भी 2020-21 में फिक्स्ड कॉस्ट को 15-20% घटाने का टार्गेट तय किया है। टीवीएस मोटर्स ने पहले से जारी कॉस्ट-रिडक्शन के प्रयासों को और व्यापक कर दिया है। कम्पनी ने मई से अक्टूबर 2020 के लिए एंटी लेवल वर्कर्स के अलावा अन्य विभिन्न लेवलस पर कार्य कर रहे कर्मचारियों की सैलरी में 20% तक की कटौती कर

दी है। इसके अलावा चालू फाइनेंशियल ईयर के लिए टीवीएस मोटर्स ने भी कैपिटल एक्सपेंडीचर टार्गेट को 300 करोड़ रुपए कर दिया है जबकि पिछले फाइनेंशियल ईयर में यह 720 करोड़ रुपए था। एक्सपर्ट्स का मानना है कि चालू फाइनेंशियल ईयर में सितंबर 2020 के बाद से वॉल्यूम में रिकवरी की उम्मीद है व इसलिए कॉस्ट-रिडक्शन पर किया जा रहा फोकस वर्तमान में बेहद

आवश्यक है। 2008-09 के ग्लोबल फाइनेंशियल क्राइसिस के दौर में भी ऑटोमोबाइल कम्पनियों की ओर से कॉस्ट-रिडक्शन पर इसी तरह का फोकस देखने को मिला था।

एक्सपर्ट्स के मुताबिक जिन कम्पनियों की फिक्स्ड कॉस्ट कम है वह वर्तमान क्राइसिस का सामना करने के लिहाज से तुलनात्मक रूप से बेहतर स्थिति में हैं। टू-व्हीलर सेगमेंट में देखा जाए तो फिलहाल बजाज ऑटो की फिक्स्ड कॉस्ट सबसे कम है।



Distributor for Bihar:
SKR ENTERPRISES

3rd Floor, Sanjay Market, Kankarbagh, Main Road
Patna-800 020 (Bihar) Mobile :09386303636, 9308331522
E-mail: skrenterprises15@gmail.com









दूसरों का सम्मान करना एक ऐसा निवेश है जो ब्याज सहित वापस मिलता है।

वाहन-उद्योग

Modelwise sales of Automobile

Make	Model	May 19	June 19	July 19	Aug. 19	Sept. 19	Oct. 19	Nov. 19	Dec. 19	Jan. 20	Feb. 20	Mar. 20	Apr. 20	May 20	
Fiat	Jeep Compass	977	791	-	605	603	854	638	742	701	666	163	-	93	
Ford	Figo	610	308	1466	895	944	967	743	490	13	1003	170	-	17	
	Aspire	761	463	431	521	483	519	471	247	518	744	431	-	44	
	Eco sport	3604	3254	3137	2882	3139	4326	2822	1727	3852	3713	2197	-	331	
	Mustang	15	-	-	-	-	-	-	-	-	-	-	-	-	-
	Freestyle	743	592	550	647	422	505	632	296	331	1004	340	-	57	
	Endeavour	628	716	700	572	568	700	724	261	167	555	381	-	122	
Honda	Amaze	6000	5306	5818	4535	4832	5134	3286	5077	3160	5814	2744	-	140	
	Jazz	676	680	719	558	649	750	341	635	46	-	-	-	-	
	City	2557	2461	1921	1593	1819	1887	1500	1004	1734	1256	786	-	118	
	Civic	368	250	181	144	336	436	375	178	146	25	67	-	1	
	CR-V	66	55	70	108	168	152	85	38	37	25	14	-	2	
	WR-V	1520	1268	1327	1178	1341	1367	721	1398	116	-	86	-	114	
Hyundai	i10 Grand	8102	6907	5081	9403	9358	9873	10186	7598	8774	10407	4293	-	718	
	i20 Elite	8958	9271	9012	7071	10141	14683	10446	7740	8137	8766	3455	-	878	
	Xcent	1694	2172	1430	1316	1164	1388	1612	1139	6691	4968	2615	-	349	
	Creta	9054	8334	6585	6001	6641	7269	6684	6713	6900	700	6706	-	3212	
	Verna	2567	2271	1890	1597	1738	2174	2010	1295	957	570	893	-	317	
	Elantra	105	60	54	41	94	59	34	23	63	46	28	-	6	
	Santro	4902	4141	5309	3288	3502	5855	3851	3820	3671	4200	2169	-	157	
	Venue	-	8763	9585	9342	7942	8579	9665	9521	6733	10321	6127	-	1242	
	Kona	-	25	17	88	47	50	53	12	39	32	14	-	4	
Mahindra	Verito	17	39	21	110	109	138	79	51	100	81	-	-	-	
	KUV-100	261	236	164	169	184	183	84	35	59	108	31	-	24	
	Bolero	5947	5118	4446	3993	4179	5884	5127	5661	7233	4067	2080	-	1715	
	Xylo	312	440	324	-	-	87	87	41	48	2	-	-	-	
	Scorpio	3476	3071	2864	2862	3600	4628	3878	3656	5316	1505	40	-	713	
	TUV-300	1393	1210	1122	1059	995	1246	683	884	649	944	108	-	-	
	Marazzo	1381	1206	956	679	892	1044	1007	1292	1267	1236	23	-	-	
	Alturas G4	209	109	81	71	75	101	35	123	68	38	-	-	-	
	XUV300	5113	4769	4464	2532	2492	3045	2224	2132	3360	2431	814	-	1257	
XUV500	1195	1129	1116	968	1120	1378	981	1399	1455	344	9	-	36		
Maruti	Alto	16394	18733	11577	10123	15079	17903	15086	15489	18914	17921	10829	-	1506	
	Eeco	11739	9265	9814	8658	9949	10011	10162	7634	12324	11227	5966	-	1617	
	Wagon-R	14561	10228	15062	11402	11757	14359	14650	10781	15232	18235	9151	-	1199	
	Ertiga	8864	7567	9222	8391	6284	7197	7537	6650	4997	11782	3969	-	2353	
	Celerio	5277	4871	4805	4765	4140	3669	6651	5429	6236	6104	4010	-	468	
	Vitara Brezza	8781	8871	5302	7109	10362	10227	12033	13658	10134	6866	5513	-	572	
	Swift	17039	16330	12677	12444	12934	19401	19314	14749	19981	18696	8575	-	597	
	Baleno	15176	13689	10482	11067	11420	16237	18047	18464	20485	16585	11406	-	1587	
	Dezire	16196	14868	14923	13724	15662	19569	17659	15286	22406	7296	5476	-	2215	
	S Cross	1507	1359	654	666	1040	1356	1439	979	558	-	-	-	-	
	Ciaz	3592	2322	2397	1596	1715	2371	1448	1786	835	2544	1863	-	192	

Companies in last 12 Month

Make	Model	May 19	June 19	July 19	Aug. 19	Sept. 19	Oct. 19	Nov. 19	Dec. 19	Jan. 20	Feb. 20	Mar. 20	Apr. 20	May. 20
	Ignis	1886	2911	1563	1322	1266	1859	1692	964	-	2912	1901	-	196
	S-Presso	-	-	-	-	5006	10634	11220	8394	6971	9578	5159	-	489
	XL6	-	-	-	2356	3840	4328	2195	2521	770	3886	2221	-	711
	Gypsy	-	-	-	-	-	-	-	-	1	70	-	-	-
	Redi-Go	896	720	649	751	842	709	802	1380	1020	513	139	-	164
	Go	244	188	149	205	136	282	188	105	88	98	2	-	78
	Go+	242	224	193	169	160	189	115	67	55	60	12	-	62
	Kicks	79	128	132	172	204	313	267	501	172	267	519	-	74
	Kwid	5152	4360	2684	2191	2995	5384	4182	5539	3281	4187	1475	-	684
	Duster	672	882	943	967	544	622	505	756	405	642	150	-	138
	Triber	-	-	-	2490	4710	5240	6071	5637	4119	3955	1644	-	931
	Capture	76	103	24	32	18	222	118	1	0	-	-	-	-
	Octavia	234	176	196	151	165	231	217	255	207	226	89	-	32
	Rapid	734	612	707	791	816	815	725	1359	815	680	180	-	291
	Kodiyak	95	93	79	104	150	180	157	233	189	176	59	-	112
	Superb	85	106	94	118	102	152	167	159	136	177	123	-	73
	Tiago	3535	5537	4689	3037	3068	5460	4711	4558	4313	3921	1127	-	857
	Bolt	21	51	11	23	12	24	12	32	14	43	-	-	-
	Jest	300	525	423	294	270	443	434	520	24	191	-	-	-
	Safari+Stome	152	161	100	83	79	165	53	63	-	-	-	-	-
	Hexa	301	253	164	136	148	229	126	317	46	152	-	-	-
	ALTroz	-	-	-	-	-	-	-	-	4505	2806	1147	-	1379
	Nexon	4506	4170	3344	2275	2842	4438	3437	4350	3382	3894	2646	-	623
	Harrier	1779	1216	740	635	941	1258	762	1458	719	641	632	-	161
	Tigor	306	1438	1014	833	737	1152	765	1487	891	782	124	-	132
	Liva+Cross	696	693	838	834	670	612	314	72	-	-	-	-	-
	Etios	1644	1693	1548	1486	1252	1620	913	700	-	-	-	-	-
	Innova	5631	4814	4865	4796	4225	5062	3414	3414	2575	5459	3810	-	759
	Corolla	134	90	81	65	84	90	76	9	0	-	-	-	-
	Fortuner	1459	1223	1187	878	920	1302	1063	612	228	1510	1100	-	267
	Camry	45	39	30	95	34	67	99	40	85	89	60	-	13
	Yaris	373	121	51	215	232	382	107	76	725	542	424	-	63
	Glanza	2142	1919	1804	5865	2773	2693	2313	1620	2191	2710	1533	-	507
	Vellfire	-	-	-	-	-	-	-	-	-	42	96	-	32
	Landcruiser	12	9	16	8	11	18	5	1	-	-	-	-	-
	Polo	1484	1450	1600	1573	1643	1744	1702	2210	632	144	105	-	1126
	Ameo	535	393	476	366	344	584	564	480	134	36	-	-	-
	Vento	654	449	374	283	455	729	495	469	250	143	19	-	178
	T-Roc	-	-	-	-	-	-	-	-	-	-	-	-	70
	Tiguan	-	169	71	84	108	155	176	324	86	27	4	-	30
	Seltos	-	-	-	6236	7754	12854	14005	4645	15000	1620	7466	-	1611
	Carnival	-	-	-	-	-	-	-	-	450	1424	1117	-	50
	Hector	-	-	-	-	-	-	-	3021	3130	1218	1402	-	672
	ZS EV	-	-	-	-	-	-	-	-	-	158	116	-	38

कांटों पर चलने वाला व्यक्ति अपनी मंजिल पर जल्दी पहुंच जाता है, क्योंकि कांटे कदमों की रफ्तार बढ़ा देते हैं।

मार्केट-अपडेट

Market Update - GAJRA GEARS

Delhi Market Report As On 18.06.2020

GG No.	DESCRIPTION	RATE
TATA 410 BS-III (GBS-36/38)		
65LB	SHIFTER SLEEVE 2ND, 3RD, 4TH & 5TH	1169
88LB	REVERSE IDLER GEAR (BS-III)	1261
89LB	REVERSE IDLER GEAR (BS-III)	1113
30LB	TATA GB36 4 SP M/S HELICA	1433
43LB	TATA GB36 BS III C/S 5.53	3664
45LB	TATA GB36 DRIVE GR.(5.19)	2766
241LB	TATA GB36 (410) 4-SP.GR.C/S	1321
535LB	TATA GB36 (410) REV.GR.M/S	1519
30/2LB	TATA 407 SYN. RING 4TH + GRO	721
43/4LB	TATA 407 C/S BSIII (410)	3539
45/2LB	TATA 407 SYN. RING DRV. SFT.	1314
TATA 709 (GBS-27)		
30F	4TH SPEED GEAR ASSLY	1845
30/4FM	TATA-407 HELICAL GR 4TH SP	2063
30FM	4TH SPEED GEAR ASSLY	1817
30/2F	CLUTCH BODY 4TH SPEED	561
40/2F	CLUTCH BODY 3RD SPEED	559
38F	MAIN SHAFT	2212
40F	3RD SPEED GEAR	1909
40FM	3RD SPEED GEAR ASSLY.	1938
42FM	2ND SPEED GEAR MOD	1698
43F	COUNTER SHAFT	2577
43FM	COUNTER SHAFT	2523
44F	1ST SPEED GEAR	1699
45F	MAIN DRIVE GEAR	2036
45/4F	TATA 709 MAIN DRIVE TURBO	1986
63F	COLLAR BUSH 1ST	765
64F	COLLAR BUSH 2ND & 3RD	577
88F	REVERSE IDLER GEAR	1164
89F	SYN. SLEEVE 4TH & 5TH	1546
241F	4TH SPEED GEAR ON C/S	985
241FM	4TH SPEED GEAR ON C/S (MOD)	1081
341F	TATA 407 CONST. MESH GEAR	1970
341FM	TATA 407 CONST. MESH GEAR	1741
503F	SYN. SLEEVE 2ND/3RD,4TH/5TH	1244
535F	REVERSE GEAR 709 1ST TYPE	2016
846F	SYN. RING ON MAIN DRIVE	1185
886F	SYN. SLEEVE 2ND & 3RD	1376
995F	SYN.SLV 1st & REV	1274
M & M JEEP (CJB-3)		
47	JEEP 2nd SPEED GEAR	802
48	JEEP MAIN DRIVE GEAR 18t	1270
49	JEEP MAIN SHAFT GEAR 10sp	945
50	JEEP COUNTER SHAFT GEAR	2059
51	1ST SPEED GEAR	826
52/3	JEEP HUB	598
52/4	JEEP SLEEVE	395
52A	JEEP SYN.ASY.WITHOUT RING	993
53	JEEP INTERMEDIATE GEAR	2097
54	JEEP OUTPUT SHAFT HEL.GR.	1546
94	JEEP OUTPUT SHAFT 12 spl.	1974
95	JEEP REVERSE IDLER GR 16t	556

GG No.	DESCRIPTION	RATE
M & M JEEP (CJB-3)		
105	JEEP OUTPUT SLIDING GEAR	1489
110	JEEP MAIN SHAFT GEAR 29t	1428
226	MAIN SHAFT LONG	1101
M & M TRUCK (PEUGEOT)		
642	JEEP TRUCK 4th SPC/SHAFT	3384
643	4TH SPEED MAIN DRIVE	1438
1112	2ND & 3RD GR	1040
1113	3RD SPEED GEAR	1148
1114	SLEEVE	554
1115	1ST SPEED GEAR	1657
1117	3RD SPEED GEAR ASSEMBLY	1125
1118	CLUTCH HUB OF 1ST & 2ND GEAR	1296
1323	REVERSE IDLER GEAR BUSH	741
888	CLUTCH HUB & SLEEVE ASSEMBLY	1140
889	MAIN SHAFT	1972
888/1	CLUTCH HUB & SLEEVE ASSEMBLY	586
M & M NGT 520		
1360	MAIN SHAFT 2WD	2274
1361	JEEP NGT520 1_GR.ASLY V4	1605
1361/2	NGT 520 C/BODY 1,2,3 & 5TH	346
1362	2ND GR. ASLY V4	2224
1363	JEEP NGT520 3_GR.ASLY V4	2136
1364	JEEP NGT520 INPUT GR.ASLY	2631
1365	DRIVEN GR. 5TH	981
1366	SYN. SLEEVE	974
1367	HUB 1ST & 2ND	790
1368	HUB 3RD & 4TH	598
1369	JEEP NGT520 DRIVEN REV.GR	905
1370	COUNT. SHAFT V4	3453
1370/4	JEEP NGT520 C/SHAFT V4	3230
1372	5 DRIVE GR. ASLY.	3343
1373	SLDG. REV. ASSLY.	692
1375	SYN. ASLY. 5TH & REV.	3635
1376	5TH DRIVE GEAR ASSLY.	2638
1377	OUTER SLEEVE ON 5TH	945
1378	JEEP NGT 520 SLIDING HUB	899
1379	SYN. ASSLY. 1ST & 2ND SPEED WITH RING-DOG	1764
1380	SYN. ASSLY. 3RD & 4TH GEAR WITH RING-DOG	1764
1371/4	JEEP NGT520 5 SUB.SFT MOD	1194
3076	JEEP NGT 520 5_DRV. ASL-MOD	2349
M & M PEUGEOT & NGT (4WD GEAR)		
889/4	JEEP 4SPEED.GR ON M/S 4WD	1741
1360/4	NGT 520 MAIN SHAFT 4WD	2521
3090	NGT 520 4TH SPD T/F MAIN SHAFT	1847
EICHER-DEMME		
904	EICHER CRANK SHAFT	888
906	EICHER MITSU.CAM SHAFT GR	1503
909	EICHER 2_SP.GR ON M/SHAFT	1747
910	EICHER REVERSE IDLER GEAR	1298
911	EICHER GR. ASSY. M/SHFT.1ST	1464
923	EICHER GR. ASSY. M/SHFT REV	1957
984	EICHER 3_SP.GR.ON M/SHAFT	1456

Courtesy By : SHEEL AUTO PARTS 9, Guru Nanak Auto Market, Kashmere Gate, Delhi-6 Ph.: 011-23936543, 23928691

Note:- We are publishing the net rates of the Delhi Market report which are just to give the readers and retailers an overview of the market. The magazine doesn't make any claim of goods being sold at these rates.

आयशर ने लांच की स्काइलाइन प्रो-6016 बस...

आयशर मोटर्स ने इंडियन मार्केट में स्काइलाइन प्रो 6016 बस लांच की है। डोमेक्स चेजीज पर बेस्ट इस बस का ग्रॉस व्हीकल वेट 16.2 टन है। इस बस में इंजन लाइफ बढ़ाने के लिए इंजन प्रोटेक्शन सिस्टम के साथ ही इंटेलेजेंट ड्राइवर इंफोर्मेशन सिस्टम, फ्यूल कोचिंग व क्रूज कंट्रोल जैसे फीचर्स हैं। इसमें 3 ड्राइविंग मोड Eco+, Eco व Power हैं। इस बस में 5.1 लीटर का डीजल इंजन लगा है।



1.63 करोड़ रुपए की प्राइस पर BMW ने लांच की X7 M50d



लगजरी कार मेकर बीएमडब्ल्यू ने इंडिया में 1.63 करोड़ रुपए की प्राइस पर X7 M50d को लांच कर दिया है। इस मॉडल में 3 लीटर का क्वाड-टर्बो, इन-लाइन 6 सिलेंडर इंजन लगा है व यह 8-स्पीड ऑटोमेटिक ट्रांसमिशन से जुड़ा है। कम्पनी के मुताबिक यह मॉडल मात्र

5.4 सेकंड में 0 से 100 किलोमीटर प्रति घंटे की स्पीड पकड़ सकता है।

महिंद्रा एंड महिंद्रा ने पेश की बीएस-6 मानक वाली एंबुलेंस 'सुप्रो'

महिंद्रा एंड महिंद्रा ने अब बढ़ती मांग को देखते हुए एंबुलेंस के क्षेत्र में कदम रखा है। कम्पनी ने कोविड-19 के मद्देनजर बीएस-6 उत्सर्जन मानकों पर खरी उतरने वाली एंबुलेंस 'सुप्रो' के दो मॉडल पेश किए हैं कम्पनी ने एक बयान में कहा, उसने सुप्रो वैन के प्लेटफॉर्म पर इसे विकसित किया है। इसकी कीमत 6.94 लाख रुपयें से शुरू होती है। कम्पनी ने इसके एलएक्स और जेडएक्स दो मॉडल पेश किए हैं। इनमें एंबुलेंस के पहले बैच को विशेष तौर पर महाराष्ट्र सरकार के लिए विनिर्मित किया गया है। महिंद्रा एंड महिंद्रा के मुख्य कार्यकारी अधिकारी (वाहन विभाग) विजय नाकरा ने कहा कि वेंटिलेटर, फेस शील्ड, सैनिटाइजर विनिर्माण में उतरने के बाद यह कम्पनी की ओर से कोविड-19 से निपटने की दिशा में एक और कदम है। सुप्रो की पेशकश स्वास्थ्य कर्मियों और मरीजों को मदद करेगी। सुप्रो में पहले से सभी अनिवार्य चिकित्सा उपकरण लगे हैं और यह एक एंबुलेंस के सभी मनकों को पूरा करती है। कम्पनी इस पर दो साल या 60,000 किलोमीटर तक की वारंटी दे रही है।



मारुति ने सेलेरियो का एस-सीएनजी संस्करण उतारा, कीमत 5.36 लाख रुपयें से शुरू

देश की सबसे बड़ी कार कम्पनी मारुति सुजुकी इंडिया ने सेलेरियो का बीएस-6 उत्सर्जन मानकों के अनुकूल एस-सीएनजी संस्करण पेश किया है। इसकी दिल्ली के शोरूम में कीमत 5.36 लाख रुपयें से शुरू है। मारुति ने बयान में कहा कि यह पेशकश कम्पनी की अपने ग्राहकों को हरित और



टिकाऊ वाहन उपलब्ध कराने के विचार के अनुकूल है। सेलेरियो एस-सीएनजी संस्करण की कीमत 5.36 लाख, 5.61 लाख और 5.68 लाख रुपयें है। मारुति सुजुकी के कार्यकारी निदेशक (विपणन एवं बिक्री) शशांक श्रीवास्तव ने कहा, "इस मॉडल के अब तक पांच लाख से अधिक ग्राहक हैं। बीएस-6 एस-सीएनजी संस्करण के साथ इसकी लोकप्रियता और बढ़ेगी।" कम्पनी का दावा है कि यह वाहन एक किलो सीएनजी में 30.47 किलोमीटर दौड़ेगा। कम्पनी पहले ही 10 लाख हरित वाहन (सीएनजी, स्मार्ट हाइब्रिड वाहन) बेच चुकी है। कम्पनी ने कहा कि अगले दो साल में वह मिशन ग्रीन मिलियन के तहत 10 लाख वाहन और बेचेगी।

Super Quality Motor Parts For All Vehicles



ROYAL Auto Industries (REGD.)

#138, Street No. 1, Bachiter Nagar, Gill Road, LUDHIANA - 141006
Contact Person : 09464880096, 09417355581 (Hardeep Singh)
Email : rai.ludhiana@gmail.com



जिस पर भरोसा हो उसके संबंध में किसी स्पष्टीकरण का महत्व नहीं है और जिस पर भरोसा नहीं हो उसके संबंध में कोई स्पष्टीकरण काम नहीं करता।

मार्केट अपडेट

Delhi Market Report AS on 06.08.2020

SPARE PARTS for All Tata Model

PARTICULAR	RATES	PARTICULAR	RATES	PARTICULAR	RATES
Prima Drum Front	12000	Exhaust Brake Unit 709 TC	550	Gear Box Chilam GB-60	250
Drum 1618 LPO Rear	11800	Tapit Cover 1613 Turbo Side Hole	3200	Gear Box Chilam Euro II	550
Drum 4928 HV 10 Hole	4800	Tapit Cover 1613 Turbo Upper Hole	3000	Gear Cover Small GB-60 (Counter Cap)	150
Drum LPO - 1512 Rear	11000	Tapit Cover 1613 Euro III	3600	Gear Cover Big GB-60	250
Engine Mounting Front 2515	400	Oil Pump Assy. TC/1612	1650	Gear Box Chillam GB-75 NM	650
Engine Mounting Rear 2515	400	Oil Pump Assy. 1210	1650	Crank Shaft ACE	2250
Fly Wheel Assy 1613 Tc 159 TH	2500	Oil Pump Assy. 407	1550	Engine Block ACE	3600
Fly Wheel Assy 1613 Tc 127 TH	2500	Oil Pump Assy. 2518 Turbo	1850	Sync. Ring GB-60 Big NT Carbon	1150
Fly Wheel 1613 Turbo 125TH	2200	Con. Rod Assy. TC BS-III	850	Sync. Ring GB-60 Small NT Carbon	1100
Fly Assy 138 Teath	2300	Con. Rod Assy. 1612 TH Type	850	Brass Pad GB-50	70
Fly Wheel Assy 2518/4018 turbo	2400	Con. Rod Assy. 1612/709	850	Brass Pad GB-60	60
Fly Wheel Assy GB-75	3800	Con. Rod Assy. 407	700	G.B. Cover Upper Half GB-60 Complete	1750
Fly Wheel Assy 1109	3650	A/c Con. Rod Assy. 1612 94mm	250	G.B. Coupling Flang GB-40	400
Fly Wheel Assy 709	4500	A/c Con. Rod Assy. 1210 92mm	250	G.B. Coupling Flang GB-60	650
Fly Wheel Assy 407	3200	A/c Block 70mm	400	Cooling Plate 1613 Turbo	3250
Fly Wheel Assy 207 DI	3600	A/C Block 77 mm	360	Cooling Plate 1109/709	2400
Fly Wheel Ring Tc 138 TH OR 173 TH	450	A/c Block 94mm	390	Cooling Plate 407 Iron	950
Fly Wheel Ring 1613 Tc 159 TH	500	Con. Rod Assy. 709 N/T	850	Cooling Plate TC	1100
Fly Wheel Ring 1613 Tc 127 TH	500	Clutch Fork 1150 TC	800	Oil Cooler 407	1250
Fly Wheel Ring 1613 Turbo 125TH	450	Clutch Fork GB 60	650	G.B. Chillam 75-OM	400
Fly wheel Assy. Sumo	1650	Clutch Fork GB 75	750	Sync. Ring GB 75 (Set 3 Pcs.)	2900
Fly Wheel Ring 146 Teeth	500	A/C Block 77 N/T	450	Fly Wheel Assy. ACE Diesel	1250
Fly Wheel RING 2518/4018 Turbo	500	Valve Tappet 1612	60	Gear Box Housing 75 Set	11000
Fly Wheel Ring 407	450	Pressure Plate Tawa GB 75	2000	Crown Pinion 8x39 ACE	1500
Fly Wheel Housing 2515 TC	4800	Press. Plate Tawa Complete GB-50/60	1900	Crown Pinion 36x7	1850
Fly Wheel Housing 2515 Turbo	4800	Gear Box Top Cover GB-40 Truck	1200	Crown Pinion 9x40 ACE CNG	2400
Fly Wheel Housing 1613 TC	4500	Gear Box Top Cover GB-40 Bus	1300	Axle Gear Kit ACE	950
Clutch Housing GB-75	7500	Gear Box Top Cover 1510 Lw. Eng.	1400	Shiftar Sleeve ACE	250
Clutch Housing 3516 TC GB60	3600	Gear Box Housing GB 60 Set	11200	Hsg. Block 2763 Kross	850
Clutch Housing 2515 TC GB50	4000	Gear Box Top Cover 1510 U/H Cp.	1650	Fan Belt Indica/Santro Genuine	40
Clutch Housing 1613 TC GB40	2400	P.T.O. Housing Set of 2pcs.	2800	Rotar Dise ACE	300
Clutch Housing 1613 Turbo 330Dia	4800	Speedometer Cover GB-40 Close	650	Drum ACE	375
Clutch Housing 1109 Bs III	4800	Speedometer Cover GB-40 Open	650	Fly Wheel Assy. ACE CNG	1700
Clutch Housing 1150	5500	Speedometer Cover GB-60 Alum.	425	Circlip Kit GB-60, GB-75	150
Exhaust Manifold 2515 TC	1500	U.J. Cross RSB 2515	1500	Sync. Kit GB-60	275
Exhaust Manifold 1613 Turbo 3774	1800	Front Spindle 1312/2515	4200	Sync. Kit GB-75	290
Exhaust Manifold 4018 (0881)	2400	Gear Box Chilam GB-40	550	Gasket Valve Cover with Isolator GB-60	140
Exhaust Brake Unit 2515 TC	600	Gear Box Chilam GB-50	550		

Packing & Forwarding/Freight/Sales Tax (as applicable) etc. will be Charged Extra.

BALWANT MOTORS

2817/11, Gurunanak Auto Market, Kashmere Gate, Delhi-110 006 Tel. : (O) 23920159 Telefax : 011-23931485 (R) 27383014
Mobile : 9818793593, 9891571757, 9999755745 E-mail : balwantmotors@yahoo.com

A House of TATA Spare Parts

Specialities In :

Brake Drums, Strg. Cross, U. J. Cross Assy., A/c Con. Rod, A/c Sleeve, Axle Shaft, Fly Wheel Assy. & Other Items are Available For All Models Tata Sumo, ACE, 407, 608, 609, 709, 1312, 1612, 1616, 2515, Prima-1150

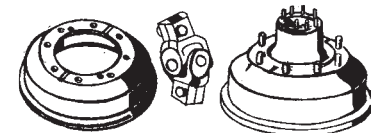

Note:- We are publishing the net rates of the Delhi Market report which are just to give the readers and retailers an overview of the market. The magazine doesn't make any claim of goods being sold at these rates.



.... इसलिए बिना काम के खड़े हैं 65 प्रतिशत ट्रक

ट्रक परिचालकों की संस्था एआईएमटीसी ने कहा कि डीजल की कीमतों में लगातार बढ़ोतरी, भ्रष्टाचार और ट्रांसपोर्टों को कोई राहत नहीं मिलने के कारण देश में 65 प्रतिशत ट्रक बिना काम के खड़े हैं। ऑल इंडिया मोटर ट्रांसपोर्ट कांग्रेस (एआईएमटीसी) ट्रांसपोर्टों की शीर्ष संस्था है, जो लगभग 95 लाख ट्रक परिचालकों और इकाइयों का प्रतिनिधित्व करने का दावा करती है। एआईएमटीसी ने कहा कि ईंधन की कीमतों में बेतहाशा बढ़ोतरी और राज्यों की सीमा चौकियों पर बड़े पैमाने पर 'वसूली' ने ट्रक ड्राइवर्स को बुरी तरह प्रभावित किया है और अगर सरकार हस्तक्षेप नहीं करती है, तो परिवहन सेवाओं के बाधित होने से इनकार नहीं किया जा सकता।

एआईएमटीसी के अध्यक्ष कुलतरन सिंह अटवाल ने कहा, "परिचालन लगातार अस्थिर होता जा रहा है, क्योंकि परिवहन की कुल लागत का लगभग 60 प्रतिशत डीजल में खर्च होता है और लगभग 20 प्रतिशत टोल में जाता है। पहले ही मांग



कम है और लगभग 65 प्रतिशत गाड़िया खड़ी हैं। छोटे परिचालकों का काम लगातार बंद हो रहा है और वाहन खड़े हो रहे हैं।" उन्होंने कहा कि विभिन्न राज्यों जैसे मध्य प्रदेश, बिहार, पश्चिम बंगाल, महाराष्ट्र हरियाणा, राजस्थान, दिल्ली आदि में आरटीओ और पुलिस के हाथों होने वाला भ्रष्टाचार असहनीय हो रहा है।

बस-टैक्सी क्षेत्रा में 20 लाख लोग हुए बेरोजगार:

बस व कार ऑपरेटरों के संगठन बीओसीआई के अनुसार, कोरोना वायरस महामारी के कारण बस-टैक्सी क्षेत्र में करीब 20 लाख लोगों की नौकरियां जा चुकी हैं। संगठन ने कहा कि अभी इतने ही लोगों के बेरोजगार होने का खतरा मंडरा रहा है। संगठन का दावा है कि ये ऑपरेटर एक करोड़ लोगों को रोजगार के अवसर मुहैया कराते हैं। बीओसीआई के अध्यक्ष प्रसन्ना पटवर्धन ने बताया लॉकडाउन के दौरान हमारे वाहनों में से 95 प्रतिशत सड़क से दूर थे। बहुत कम बसें कम्पनी के अनुबंधों के लिये संचालित होती थीं, जबकि कुछ का इस्तेमाल प्रवासी मजदूरों के परिवहन के लिए किया जाता था। उन्होंने कहा कि कोई कारोबार नहीं होने से सदस्य ऑपरेटर कर्मचारियों को वेतन देने में मुश्किलों का सामना कर रहे हैं। उन्होंने कहा एक करोड़ लोगों में से कम से कम 30-40 लाख लोग अपनी नौकरियां खो देंगे। 15-20 लाख लोग पहले ही अपनी नौकरी खो चुके हैं। शेष बचे काफी लोग भी अपनी नौकरियां खो देंगे।"



Quality is not an act, it is a habit

**Required
Distributor For
Madhya Pradesh
&
Jharkhand**

An ISO 9001:2015 Certified
Company

**Manufacturer &
Exporter of
AUTOMOBILE PIPES
& COMPONENTS**

For TATA, Leyland & AMW

Narang Fluid Transmission Products
Total Solution of Fluid Transmission Products



G1-66 RIICO Industrial Estate, Chaupanki
Bhiwadi-301 019 (Raj.) ✉ pipes&hoses@gmail.com



1350-C, Nicholson Road, Kashmere Gate, Delhi-110 006
✉ narangpipes@gmail.com 🌐 www.narangpipes.in

JAS-ANZ



SMR is accredited
by JAS-ANZ
Certificate No.
1701QM76



Contact For Sales Enquiries Mr. Rishi Narang 📞 08860573103, 09968490954



कोरोना क्राइसिस ने बदल दी लोगों की Sleeping Cycle

कोविड-19 के कारण कई देशों में लॉकडाउन के दौरान लोगों की दिनचर्या में भी भारी बदलाव देखने में आ रहा है। सोने-उठने की आदतें बदल रही हैं। कई लोगों की नींद उड़ गई है तो कई लोग ऐसे भी हैं, जिन्हें अच्छी नींद आने लगी है। कई लोग नींद नहीं आने की बीमारी (इन्सोमनिया) से ग्रस्त हो रहे हैं। एक तो वायरस का डर, साथ ही वित्तीय और आर्थिक परेशानियां। इसके अलावा घर से ही काम करते हुए बच्चों की चिंता। इस समय कई परिवार इन समस्याओं से घिरे हुए हैं। जानकारों का कहना है कि इन सभी कारणों से लोगों की नींद में बाधा आने लगी है। कई तरह के सपने आने लगे हैं, जिनमें डरावने सपने भी होते हैं।

आस्ट्रेलिया की एक यूनिवर्सिटी की ओर से 60 देशों के करीब 1600 लोगों के बीच सर्वे किया गया, जिसका निष्कर्ष यह है कि 46 फीसदी लोगों को कोरोना क्राइसिस के दौरान ठीक से नींद नहीं आ रही है, जबकि 25 फीसदी लोगों ने कहा कि इससे पहले वे ठीक से नहीं सो पाते थे। 40 फीसदी लोगों ने बताया कि उन्होंने अल्कोहल का ज्यादा उपयोग करना शुरू कर दिया है 42 फीसदी लोगों ने यह कहा कि इन दिनों उन्हें अच्छी नींद आ रही है, क्योंकि उनके सोने और जागने की प्रक्रिया प्रकृति के अनुरूप होने लगी है। इनके मुताबिक शरीर का नेचरल सरकैडियल रिदम (शरीर की आंतरिक घड़ी) से तालमेल बन गया है। कॉलेज विद्यार्थियों और रात में देर तक जागने वालों के लिए यह समय देर तक सोने का है। वे बगैर अलार्म क्लॉक के उठते हैं और इसके अच्छे नतीजे देखने में आ रहे हैं। जो बुजुर्ग देर रात तक जागते रहते थे, उनकी दिनचर्या भी सुधरी है। वे जल्दी सोने और समय से उठने लगे हैं।

हालांकि कई लोगों को नींद आने में दिक्कतें हो रही हैं, यह इससे स्पष्ट है कि अमेरिका में फरवरी से मार्च मध्य के बीच नींद की दवाइयों का उपयोग 14.8 फीसदी बढ़ गया

है। यह एक दवा कम्पनी की ओर से कराए गए सर्वे से ज्ञात हुआ है। मेलाटोनिन नामक नींद की दवा की बिक्री पिछले साल की तुलना में फरवरी से 19 अप्रैल तक 44 फीसदी बढ़ गई है। इसका अर्थ यह है कि कई लोग मुश्किल से सो पा रहे हैं। एक मनोवैज्ञानिक का कहना है कि इन दिनों लोग व्यायाम नहीं कर रहे हैं और उनके पास ऐसी व्यवस्था भी नहीं है, जिसका असर नींद पर पड़ रहा है।

मिशिगन यूनिवर्सिटी के एक फिजिशियन का कहना है कि इस समय कई लोगों को एक्ज्यूट इन्सोमनिया की शिकायत हो रही है। इसमें लोगों को लेटने के बाद भी नींद नहीं आती। कई लोगों को यह शिकायत कुछ हफ्तों के लिए होती थी, लेकिन इस बार लगातार तीन महीनों से वे इसे झेल रहे हैं। जानकारों की सलाह है कि इस समस्या से बचने के लिए जरूरी है कि जहां नींद नहीं आती हो, वहां सोना बंद कर दिया जाए। अगर नींद आने में समस्या है या आधी रात को नींद उचट जाती है और दुबारा 20 मिनट तक नींद नहीं आती तो उठकर किसी कार्य में व्यस्त हो जाना चाहिए।

महामारी के दौरान ज्यादातर लोगों को नींद नहीं आने के दो प्रमुख कारण हैं, एक तो दिनचर्या में बदलाव और दूसरा महामारी के कारण मानसिक बेचैनी। जो लोग तनाव का सामना कर रहे हैं, उनके लिए बेहतर है कि वे ध्यान करें और व्यायाम करें। कुछ मरीजों को कोग्निटिव बिहेवरल थैरेपी की सलाह दी जाती है जिसका उपयोग आम तौर पर इन्सोमनिया के इलाज में किया जाता है। इसके अलावा सोने से एक घंटा पहले स्मार्टफोन बंद कर देना चाहिए और गोलियों से दूर रहना चाहिए। बेडरूम को डिवाइस-फ्री जोन में बदल देना बेहतर है। फोन में अलार्म लगाने की बजाय अलार्म क्लॉक का प्रयोग करना चाहिए। अमेरिका के एक ड्रीम रिसर्चर ने करीब 8000 लोगों का ऑनलाइन सर्वे किया कि उन्हें महामारी के दौरान कैसे सपने आ

यहकरें बेहतर नींद के लिए...

- रोजाना समय से सोएं और समय से उठें।
- समय पर भोजन करें, कभी भी कुछ भी खाते रहना ठीक नहीं।
- झपकी लेने की आदत से बचें या नींद नहीं आने की आदत से बचने के लिए जल्दी सोने का प्रयास करें।
- कैफीन और अल्कोहल का इस्तेमाल सीमित मात्रा में करें।
- सोने से एक या दो घंटे पहले इलेक्ट्रॉनिक डिवाइसेस को अलग रख दें। कमरे में नीला प्रकाश हो और ऐसी चीजों पर विचार करें जो तनाव पैदा करने वाली नहीं हो।
- व्यायाम करें और घर से बाहर ताजी हवा में सांस लेने की आदत डालें।
- सुबह का प्रकाश देखें।
- ऐसी जगह बैठकर काम करें जो बेडरूम से अलग हो।
- विशेष समय पर काम रोक दें और रिलेक्सिंग एक्टिविटीज के लिए समय निकालें।
- शाम को ध्यान करें। इसके लिए एप का इस्तेमाल भी किया जा सकता है।
- तब तक कुछ न कुछ करते रहें, जब तक कि नींद न आ जाए।

रहे हैं। 24 मार्च से करीब 6000 ड्रीम रिपोर्ट के अध्ययन से पता चलता है कि जो कोविड-19 से संक्रमित हैं या इसके संक्रमण से भयभीत हैं, वायरस से डरने लगे हैं, सुरक्षा में खामी होने की चिंता पाले हुए हैं, यह सपना देखते हैं कि वे भीड़ में घिर गए हैं और उन्होंने मास्क नहीं लगा रखा है या किसी के ज्यादा ही नजदीक हैं या वे घर में रहने के, लॉकडाउन के नियम तोड़ रहे हैं और जेल भेजे जा रहे हैं।



ASHOK LEYLAND

अशोक लीलैंड को जल्दी ही डिमांड बढ़ने की उम्मीद, मॅटेनेंस और रिपेयर पर फोकस

अशोक लीलैंड लि. को जल्दी ही डिमांड बढ़ने की उम्मीद है, क्योंकि मौजूदा व्हीकल्स के रिपेयर और मॅटेनेंस एक्टिविटीज की डिमांड बढ़ रही है। कम्पनी ने कॉस्ट के अनुमान के साथ ही लागत घटाने के उपाय सुझाने के लिए एक टीम भी गठित कर दी है।

कम्पनी को उम्मीद है कि कुछ ही समय में मार्केट रिवाइव होगा। क्योंकि लॉकडाउन के कारण मांग दबी हुई है। कम्पनी के आफ्टरमार्केट डिविजन को उम्मीद है कि अशोक लीलैंड वाहनों की बहुतायत होने से इसके पार्ट्स और सर्विसेज की डिमांड फिर से बढ़ेगी।

नए वाहनों की डिमांड कुछ समय के लिए थमने से मौजूदा वाहनों का उपयोग पहले से बढ़ गया है। इसलिए रिपेयर और मॅटेनेंस की डिमांड बढ़ना स्वाभाविक है। कोविड-19 लॉकडाउन ग्रेजुअली हटाए जाने की उम्मीद है, जिसके बाद ऑपरेशन पूरी तरह बहाल होंगे। इससे कैश फ्लो बढ़ना चाहिए। उधारी के मौजूदा स्तर और कम्पनी के पास उपलब्ध क्रेडिट लाइन को देखते हुए कम्पनी को भरोसा है कि वह इस वर्ष के फाइनेंशियल कमिटमेंट्स को पूरा करने में कामयाब रहेगी।

31 मार्च 2020 को कम्पनी की उधारी कुल 2028 करोड़ रुपए थी। उसके बाद कम्पनी ने लांग टर्म और शॉर्ट टर्म लोन के लिए अनुबंध किए, जिसकी मदद से कम्पनी की लिक्विडिटी पोजिशन बेहतर हुई है। कम्पनी के पास इस समय पर्याप्त लिक्विडिटी है। वर्किंग कैपिटल लाइन्स के साथ लांग टर्म क्रेडिट लाइन्स के लिए विभिन्न बैंकों से तालमेल बना हुआ है। मैनेजमेंट टीम कम्पनी की लिक्विडिटी पोजिशन पर नजर रखे हुए है। कम्पनी अपने दायित्व पूरे करने के लिए जरूरी कदम उठा रही है। कम्पनी जहां मार्केट कंडीशंस वोलेटाइल और चैलेंजिंग होने की आशंका जता रही है वहीं वह भविष्य के लिए दूरगामी कदम भी उठा रही है। सप्लाय और मैनुफेक्चरिंग की स्थिति को बनाए रखने के लिए कम्पनी पूरे प्रयास कर रही है। ग्रोथ के लिए लॉजिस्टिक्स पर भी पूरा ध्यान है।

साथ ही संकट के दौरान नई संभावनाओं के मद्देनजर भी निवेश किया जा रहा है। मार्केट पोजिशन मजबूत करने के उद्देश्य से कम्पनी बीएस-4 और मॉड्युलर बिजनेस प्रोग्राम प्लेटफार्म के लिए अपने इंडिजिनस, कॉस्ट इफेक्टिव आईजेन 6 मिड-नॉक्स इंजन टेक्नोलॉजी के साथ तैयार है, जिसके इंप्रूव्ड



परफॉर्मेंस से कस्टमर्स को पर्याप्त संतुष्टि मिलेगी। अशोक लीलैंड ने घरेलू बाजार में मई 2020 में 1277 वाहनों की बिक्री की है, जो पिछले वर्ष की इसी अवधि की तुलना में 90 फीसदी कम है। पिछले वर्ष मई में 12,778 वाहन बिके थे।

इस वर्ष मई में बिकने वाले कम्पनी के लाइट कमर्शियल वाहन (एलसीवी) की संख्या 1126 रही जो पिछले वर्ष मई में 4143 थी। अप्रैल में एलसीवी की बिक्री शून्य रही, जबकि पिछले वर्ष अप्रैल में 4223 एलसीवी की बिक्री हुई थी। अप्रैल में मीडियम एंड हैवी कॉमर्शियल व्हीकल्स की बिक्री भी शून्य रही, जो पिछले वर्ष इसी अवधि में 8918 बिके थे।



AUTO PARTS



Specialists in :

500/7 Grade S. G. IRON
CHASSIS PARTS OF TRUCKS & TROLLY



Manufacturers & Exporters :

Chaggar ENGINEERING WORKS

Out Side Industrial Area, Jalandhar-144 004

Ph.: (O) 2290774 (R) 2221193 (Tele Fax): 0181-2290639

(M) 94172-21193, 9888881193 E-mail : cew_hangers@yahoo.co.in

Distributors Required for U. P. & Karnataka



Delhi Market Report As On 18.06.2020

MSL CLUTCH & COMPONENTS



PART NO.	DESCRIPTION	RATES	PART NO.	DESCRIPTION	RATES
CLUTCH PLATES			CENTER BEARINGS		
3210080AF	Marshal Utility 240 MM	837	3220482	MM Scorpio Centre Bearing	980
3210207AF	Marhsal Utility 240 MM Tourister 15 Seate	1017	3220484	MM Xylo D2 Centre Bearing	1007
3210269AF	CP 232 MM Armada, Comm 750, MM540	1187	3220485M	MM XUV500 Centre Bearing	2177
3210410W	Mahindar MDI Turbo 240 MM	1110	3220491M	MM Quanto Centre Bearing	1376
3210410AF	Mahindra/Utility Passenger	1153	3220489	-	1396
321041044	Vehicles with MDI Turbo 240 MM	1378	UJ CROSS		
3210420W	Mahindra Scorpio CRDe Vehicles 240 MM	NA	3220505	MM All Utility Vehicles	369
3210420AF	Mahindra Scorpio CRDe Vehicles 240 MM	NA	3220510	MM Scorpio, Jeep Modified Grease Packed	491
3210117W	Mahindra Vehicles with BA10 230 MM Bolero, Voyager, Invader-GLX-230 MM	1191	3220512	MM New Front Axle	439
			3220541	Cross Jeep	291
3210686AF	Clutch Plate Genio 709 Set CP	1175	3220520	Cross	548
321085447	Clutch Plate wide Facing 0039 Set 244 MM	1634	ST CROSS ASSY		
3210211 AF	Cab King/Load King 25 Seater Tourister 240 MM	1326	3210309	M&M Jeep Minor 230 MM	233
COVER ASSY.			3110072	ST Cross	423
3210133	Assy Jeep 31 No	1302	3110075	ST Cross Assy Tata 407	414
3210129	Assy Jeep Marshal DCA	1785	3110076	ST Cross	472
3210336	Assy MDI Turbo Bolero	1785	3110023	ST Cross	447
3210116	Cover Assy Bolero 117 W+ 110	1998	UJ CROSSES TATA AND LEYLAND		
3210318	Cab King/Load King 25 Seater Tourister 240 MM	1856	3520506M	UJ CROSS 1312	NA
CLUTCH SETS			3320521	Cross 407 Small 407	NA
3110361	Clutch Set Maxximo/Maxximo Mini Van	1223	3320527	Cross 407 BIG 407	NA
3110365	Clutch Set Tata ACE	1533	3320533	UJ Cross 407 New	917
3210039	Clutch Set wide Facing 244 Dia	3557	3520504	Cross 1610 Series Leyland	NA
3210809	Clutch Set Bolero Valeo Fac	3075	3520505	Cross 1650 Series Leyland	NA
3210709	Clutch Set Genio	2760	3420504	Tusker Cross	NA
3210440	Clutch Set MM MDI Turbo	2712	SHAFT COMPONENTS M&M		
3210687	Clutch Set MM MDI Tirbo AF Facing	2754	3228027	MM Stub Ball Rear for All Models 2.5"	572
3210969	Clutch Set Balero 4 Spring	3176	3228044	MM Maxximo	429
3310715	Clutch Set Tata 709 TC	4381	3228902	MM Scorpio TC Engine	765
3210757	Clutch Set Tata 407 Turbo	2892	3228905	MM Maxx Picup	765
CLUTCH & COVER ASSY TATA & LEYLAND			3220124	MM Maxximo Yoke	NA
3210226	TATA 207, Sumo, Sierra, Estate	NA	3220431	MM Bolero DI SLX YT	1378
3210137AF	Tata 407	1137	3220432	MM Bolero DI Y/T	1255
3210140	Cover Assy. 407	NA	3220433	MM Bolero FB 2WD Y/T	1313
3210737AF	CP 407 TC AF	NA	3220452	MM Utility/FC/NC Y/T 2.5"	1213
3210738	Cover Assy. 407 Turbo	NA	3220457	MM Maxxi Truck Y/T	1194
3310086	ITL Sona Tractor & PTL Swaraj 280 MM	NA	3220462	MM 2WD & 4WD Sawan 70 MM Y/T	1279
3310113	Clutch Plate GB 40	NA	3220469	MM Bolero Flat Bed Y/T	1250
3310123	ITL Sonalika & PTL Swaraj Tractor	NA	3220471	MM Utility/FC/NC Y/T 2.5" 16" Front	1938
3310184	Tata 1512, 1613 (With Ceramic Button)	NA	3220472	MM Utility/FC/NC Y/T 2.5" 16" Rear	1940
3410193	Tata 1615, 2515 & 2518 (With Ceramic Button)	NA	3220473	MM Utility/FC/NC Front/Rear 1.75"	1975
3410064	Ashok Leyland 6 Spring Design 14"	1481	3220474	MM Utility/FC/NC 2" Sleep Front	1918
341006409	Ashok Leyland 6 Spring Design 14" WIR	NA	3220475	MM Utility/FC/NC 2" Sleep Rear	1868
3410064AF	Ashok Leyland 6 Spring Design 14" Black Facing	NA	3220477	MM Maxxi Truck Y/T	1978
3410192	Ashok Leyland 6 Spring Design 14"	NA	3220478	MM Scorpio TC Engine Y/T	1978
3310184	CP 330 Fan	3454	3220492	MM Maxx Picup Y/T	1947
3310606 4L	Ass 330 1613 Turbo 4L	NA	3520455	Yoke Teeth 2515 16 Splines	NA
3510085	Ashok Leyland 6 Spring Design 15"	NA	3302911	Cross Holder 407 TC Small	NA
			3302912	Cross Holder 407 TC BIG	NA

Courtesy By : SHEEL AUTO PARTS 9, Guru Nanak Auto Market, Kashmere Gate, Delhi-6 Ph.: 011-23936543, 23928691

Note: We are publishing the net rates of the Delhi Market report which are just to give the readers and retailers on overview of the market. The magazine doesn't make any claim of goods being sold at these rates.

FIRST INDIAN OEM SPRING COMPANY

SIROCCO

LEAF & PARABOLIC SPRINGS
• U-BOLT • SHACKLE & SPRING PINS

TS : 16949:2009



Estd. 1953 | Capacity:36000 T / Annum | Decades of OEM Experience

Original Springs for Broken Roads

Introduced

Complete Suspension kit For Trailer with Leaf Spring Assy. of
90 x 16, 80 x 16 , 75 x 13 & 75 x 16

AUTO PINS (INDIA) LTD.

2776 Pyare Lal Motor Market, Kashmere Gate, Delhi-110006 ☎ 011-23978748

☎ 0129-4155691, 4155692 📞 +91-9899470570

✉ autopins@vsnl.com | 🌐 www.autopinsindia.com



ESTD. 1972

Clutch Systems

We Believe in one Thing.....
Excellence



Product For :



Tractors



Hydra Crains



Fork Lifts



Jeeps



Mini Trucks



Trucks

OEM's to:



Manufactured By :

CHERA ENGINEERING WORKS

20, Industrial Area, Shed No.7, N.I.T., Faridabad-121 001 (India)
Phone : (O) 0129-4024860 E-Mail : cewchera@hotmail.com
Marketing Person : Mr. Manmeet Singh # +91-9810023264
Web : www.cheraclutches.in



The Most Trusted Brand



AKAR

ISO/TS 16949 CERTIFIED COMPANY

The Ultimate Grip



OEM Supplier to :



Product Range :

- TATA • Leyland • M & M • Eicher • AMW
- Man • Volvo • Maruti • Swaraj Mazda

OEM Supplier to :



Manufactured By :

AKAR Auto Industries Ltd.

Gut No. 24-25, Chitengaon, Paithan Road
 Aurangabad (Maharashtra)
 Phone : +91-2431-661999, 91+240-6647200
 Fax : +91-240-2554640 Email : sales@akartoolsltd.com
 Visit us at : www.akartoolsltd.com

Any Inquiry Please Contact Mr. M. K. Verma # 91-9096080387



SORL

STEERING PUMP & BRAKE PARTS



TIEROS
U. J. CROSS
SUSPENSION PARTS



BRAKE LININGS



GIRLING BRAKE OIL

WABCO
KIT



NUTS & BOLTS

Brakewel

BRAKE LINING

Rane

CLUTCH AND CROSS

Rane TRW



R.P.W.

CHASSIS PARTS



FAN BELTS

USHA

PISTON & RINGS



WATER PUMP ASSEMBLY

KNORR-BREMSE

BRAKE PARTS



BULBS

NAI

LEYLAND PARTS

JHAVERI

HAND TOOLS CLIP, JACK



AXLES

silver seal

OIL SEAL & RUBBER PARTS



GASKETS

ARTH

Hoses

ROSE

LOCK WASHER & SHIM

JK Pioneer

OIL SEALS

Rane

BRAKE LININGS

MEKO

GENUINE SPARES

WATER BODY



GASKET

SUPER DELITE

BEARINGS

KALTROL

SPEED & CONTROL CABLE ASSEMBLY

Olma

CHASSIS PARTS



Driving change

NOTO

AXEL CHECK NUT, KAMANI PIN,
CENTRE BOLT & PRESSURE JACK



WORM DRIVE HOSE CLAMPS

SPICER

DRIVETRAIN PRODUCTS

SVL

DRIVETRAIN PRODUCTS

Anabond

AAAYUB

FLY WHEELS



COOLANT

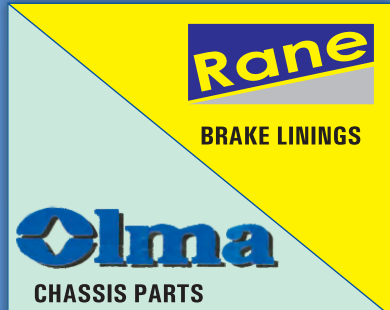

Stockist of Tata & Leyland Parts



MODI MOTORS

25, B&C Truck Stand, Near Water Tank, Transport Nagar, JAIPUR - 302003

Phone : 0141-2641551, 4032062 Mobile : 98291-46911, 94143-87522 Email : modimotor001@gmail.com

FLY WHEEL ASSEMBLY
& HUB DRUM



विवाद :- 251 ट्रांसपोर्ट कम्पनियों, रोजाना 300 ट्रकों की आवाजाही, अब तक सिर्फ 35 कम्पनियां ही सीकर रोड शिफ्ट शहर में गोदाम रखकर न्यू ट्रांसपोर्ट नगर जाने को तैयार हैं व्यापारी जमीन की कीमतों-सुविधाओं पर अटका मसला

972 ट्रांसपोर्टर्स को 13500रु./वर्ग मीटर जमीन देने पर विवाद

संसार चंद्र रोड और चांदपोल अनाज मंडी में ट्रांसपोर्ट कम्पनियों सीकर रोड पर न्यू ट्रांसपोर्ट नगर जाने को तैयार हैं। यहां संचालित 231 में से 35 कम्पनियां शिफ्ट भी हो चुकी है लेकिन, मसला जमीनों की कीमत और सुविधाओं पर अटका है। कुछ ट्रांसपोर्टर्स ने निर्माण शुरू कर दिया है। ट्रांसपोर्टर्स ने यूडीएच मंत्री शांति धारीवाल और मुख्य सचेतक महेश जोशी से सुविधाएं विकसित की मांग उठाई है। उनका कहना है हमारे माल की सुरक्षा सबसे जरूरी है और इसके लिए वहां अभी तक चारदीवारी तक नहीं बनाई जा सकी है।

सरकार द्वारा अजमेर रोड, आगरा रोड व सीकर रोड पर तीन न्यू ट्रांसपोर्टर्स के साथ टायर्स व ऑयल विक्रेता को दुकान दिए जाने का निर्णय किया गया था। सिर्फ सीकर रोड पर 2574 एप्लीकेशन मांगी गई जिसमें 522 ट्रांसपोर्टर्स ने अप्लाई किया। कारण यह कि अधिकतर लोग अजमेर रोड और आगरा रोड पर दुकानें लेना चाह रहे थे। वहां 1600



व्यापारियों को 1111 रुपए प्रति वर्गमीटर में प्लाट मिले, जिनकी साइज 40 वर्ग मीटर से 18 वर्ग मीटर थी। इसमें से 972 ट्रांसपोर्टर्स को जेडीए ने 13500 वर्ग मीटर के हिसाब से भुगतान का नोटिस दिया। दरों को लेकर विवाद है।

संसार चंद्र रोड में 251 ट्रांसपोर्ट के दफ्तर

संसार चंद्र रोड-जालूपुरा में 251 ट्रांसपोर्ट कम्पनियां हैं। 35 कम्पनियां सीकर रोड के वीकेआई में शिफ्ट हो चुकी हैं यहां सिर्फ उनके ऑफिस ही हैं। रोजाना 300 ट्रकों की आवाजाही होती है और छोटे वाहनों में लोडिंग व अनलोडिंग होती है। रोजाना करीब 32 से 35 करोड़ रुपए का कारोबार होता है।

जेडीए से 1111 और 13500 के बीच की दरों में नेगोशिएशन कर रहे हैं ताकि मंडी में आसानी से पैसा चुका सकें। साथ ही अधूरे कार्यों को और सुविधाएं विकसित करने के लिए मंत्री से आग्रह किया है उम्मीद है कि जल्द ही अधिकतर ट्रांसपोर्टर्स वहां से काम शुरू कर देंगे।

अनिल आनंद (अध्यक्ष)

जयपुर ट्रांसपोर्ट ऑपरेटर्स एसोसिएशन

न्यू ट्रांसपोर्ट नगर में पाइपलाइन डाली जा रही है। जैसे-जैसे ट्रांसपोर्टर्स निर्माण करेंगे। वैसे-वैसे सुविधाएं विकसित करवाएंगे। पहले फेज में जिन्होंने 2004 में नोट लिए उन्हें 1111 रुपए के हिसाब से दिया गया। 2017 में सरकार ने 13500 की दरें तय कीं। नेगोशिएशन सरकारी स्तर पर ही संभव हो पाएगा।

- लोकेश गौतम उपायुक्त जेडीए

जीने की राह...

कमाने के लिए कोई लक्ष्य निर्धारित करें

घबराने का वक्त गुजर गया। डरने का समय भी बीत गया। अब करने का समय है। कुछ न कुछ करिए, कुछ न कुछ कमाइए। अब चारों ओर अव्यवस्थाएं कम देखिए, अवसर पर ज्यादा नजर रखिए। जब भी कमाने की बात आती है, लोगों के दिमाग में धन ही घूमता है। सही भी है, धन हमारी पहली जरूरत है और कमाने के अवसर मिलें इससे अच्छा और क्या है? लेकिन धन के साथ कुछ और भी कमाने की चीजें हैं। इनके साथ अभी दो चीजें और कमाइए, स्वास्थ्य व शांति। घर में हों या बाहर, अब खाली बैठने का समय नहीं रहा। इसका पूरा ध्यान रखें कि जो भी करें, सावधानी से करें। जितना भी कमाएं, परिश्रम व ईमानदारी से कमाएं। अब दोहरी जिम्मेदारी निभानी होगी। देशवासियों के साथ देश भी धनवान नहीं हुआ तो आत्मनिर्भरता के प्रयास झूठे साबित होंगे। जब कुछ करने निकलें तो भीतर उत्साह, सजगता और सावधानी रखनी है। कुछ कमाने के लिए कोई लक्ष्य निर्धारित करना पड़ेगा, योजना बनाना पड़ेगी, जीवटता से परिणाम तक भी पहुंचना पड़ेगा। राम जब वनवास पर गए तो चौदह वर्ष वन में ही गुजारने थे, लेकिन इस दौरान उन्होंने लोकनायक की छवि भी कमाई। उन्होंने अर्जित किया एक सुव्यवस्थित-संगठित राज्य जो रावण को मारकर मिला था। इसलिए कुछ अच्छा सोचते चलिए, अर्जित करते चलिए...



Distributor/Stockist:
Krishna Automobiles

Opp. Shakti Resort, N.H. No. 8, BAHROD - 30170 (Raj.)
Mobile : 09414284299

Leading Distributor/Dealer/Stockist In Rajasthan

DEV AUTO ENGINEERING WORK
Near Kekari Transport Co. Parao, **Ajmer**
Dealer/Retailer of Auto Components for
HCV's, LCV's, SUV's, Jeep, Cars

DEV CAR CARE
Plot No-5, Ganesh Nagar Near ERA Group,
Janpith Shyam Nagar **Jaipur-302019**
Ph.: 0141-4008407 Mobile: 9785500072
Dealer/Retailer of Auto Components for
HCV's, LCV's, SUV's, Jeep, Cars

DEVAN EARTH MOVERS
Kalu Singh Ji Ki Bari, Fatehpura Circle
Udaipur-313001
Email : devanearthmovers@gmail.com
Ph: 0294-2560858, Mob.: 09413479381
Dealer/Retailer of Earthmoving Parts

DEVANDA SPARE PARTS
Opp. SBI Bank, Bhankrota,
Ajmer Road, **Jaipur-302026**
Mobile : 09928200428
Dealer/Retailer of Earthmoving Parts

DEVANSH AUTOMOTIVES (IND.)
D-133, Dev Nagar, Near Sardar Farm
Near Sardar Farm Murlipra
Jaipur-302039
Email : devanshautomotivesindia@live.com
Mobile : 9251404421, 8769038753
Dealer/Retailer of Auto Electrical Parts
for HCV's, LCV's, SUV's, Jeep, Cars

DEVANUJ AUTOMOBILES
S-7, Sethi Colony Behind Gurudwara
Jaipur-302004
Email : mukeshsharma11111ms@gmail.com
Mobile : 09829178086
Dealer/Retailer of Lubricants for HCV's,
LCV's, SUV's, Jeep, Cars

DEVENDRA AUTOMOBILES
New Motor Market, **KOTA-324007**
Dealer/Retailer of Auto Components for
HCV's, LCV's, SUV's, Jeep, Cars

DEVENDRA BATTERIES
28, New Motor Market, **KOTA-324007**
Dealer/Retailer of Auto Components for
HCV's, LCV's, SUV's, Jeep, Cars

DEVENDRER TRACTOR PARTS
KOTA ROAD, **KESHORAIPTAN-325601**
Dealer/Retailer of Auto Components for
HCV's, LCV's, SUV's, Jeep, Cars

DEVNARAYAN ENGINEERING
National Highway No.8, Near Fire Station,
Sendariya, **Ajmer-305001**
Email : devnarayan.engineering@gmail.com
Mobile : 09414667864, 09314302023
Dealer/Retailer of Earthmoving Spares

DHAMIJA AUTO PARTS
479, Vansthal Marg, **Jaipur**
Phone : 0141-2367415,
Mobile : 9829091678
Dealer/Retailer of Auto Components and
Tractors and Auto Electrical Parts for
HCV's, LCV's, SUV's, Jeep, Cars

DHAN LAXMI MACHINERY STOR
Near Old Bus Stand, Main Road
Ghantol-327023
Phone : 02961-235106, 235105,
Distributor of Auto Components for
HCV's, LCV's, SUV's, Jeep, Cars

DHARIWAL MOTOR AGENCIES
CHOPASANI ROAD, **JODHPUR-342003**
Phone : 0291-2435317,
Dealer/Retailer of Auto Components for
HCV's, LCV's, SUV's, Jeep, Cars

DHULEWA AUTOMOBILES
National Highway No. 8, Rishbhdev
Chouraha **RISHABDEV-313802**
Mobile : 9166355090, 9414620004,
Dealer/Retailer of Auto Components and
Tractor Spare Parts

DHURUV TRACTORS
26, Taj Mandi, **Alwar**
Mobile : 9414231769
Dealer/Retailer of Auto Components and
Tractor Spare Parts

DIAMOND ENGINEERING
A-6, TRANSPORT NAGAR,
Jaipur-302003
Dealer/Retailer of Auto Components for
HCV's, LCV's, SUV's, Jeep, Cars

DINESH & COMPANY
Mahavir Market, Madar Gate,
Ajmer-305001
Phone : -2621480, 2426580,
Distributor/Dealer of Auto Components
for HCV's, LCV's, SUV's, Jeep, Cars

DINESH AUTO MOTOR PARTS
KOTA ROAD, **KEKARI-305404**
Dealer/Retailer of Auto Components for
HCV's, LCV's, SUV's, Jeep, Cars

DINESH AUTOMOBILES
Subash Nagar, Ajmer Road, Opp. SBBJ
Bank **BHILWARA-311001**
Email : gadiya.dinesh@yahoo.com
Phone : 01482-222615, 234946,
Mobile : 09829045615
Dealer/Retailer of **AMARON** Auto
Components **VEEDOL, ELF, Castrol**
Lubricants for HCV's, LCV's, SUV's, Jeep,
Cars

DINESH ENTERPRISES
A-149, Transport Nagar
Alwar-301001
Phone : 0144-2370828,
Mobile : 941449028
Dealer/Retailer of **CHEMOLEUMS**
Lubricants for HCV's, LCV's, SUV's, Jeep,
Cars

DINESH KUMAR & COMPANY
Near Bus Stand, Hindon Karoli Road,
GANGAPURCITY
Dealer/Retailer of Auto Components for
HCV's, LCV's, SUV's, Jeep, Cars

DINESH MOTOR & TRACTOR PARTS
Choom Chakkar, **Nawalgarh-333042**
Dealer/Retailer of Auto Components for
HCV's, LCV's, SUV's, Jeep, Cars

DINESH MOTORS (II)
23, New Motor Market Bye Pass Road
BUNDI-323001
Phone : 0747-443830, 442670,
Mobile : 09828431277
Dealer/Retailer of **SILVER SEAL** Oil Seals
for HCV's, LCV's, SUV's, Jeep, Cars

DIVYA JYOTI ENTERPRISES
Burf Khana Road, **Alwar**
Mobile : 9462819776, 9785854222,
Distributor/Dealer of Tyres & Tubes for
HCV's, LCV's, SUV's, Jeep, Cars

DRILLCON EARTH MOVERS
33, Near New Kohinoor, Behind
Adhara Bank, Upper Chopasni
Road, **JODHPUR-342003**
Email : premsotwal@gmail.com
Mobile : 09414721106, 9352521106
Dealer/Retailer of Earthmoving Parts

DUKIYA MOTORS
DIDWANA ROAD, **Nagaur**
Dealer/Retailer of Auto Components for
HCV's, LCV's, SUV's, Jeep, Cars

EARTHMOVERS
25-26, New Motors Market
KOTA-324007
Mobile : 09887300444, 09887100050
Dealer/Retailer of Earthmoving Spare
Parts

EMPIRE TRADERS
17, Naru Marg, Station Road
Alwar
Mobile : 9352205714, 9509650443,
Dealer/Retailer of Filters, Lubricants for
HCV's, LCV's, SUV's, Jeep, Cars



अपने क्रोध पर काबू रखिए

1. मन की तीन वृत्तियां होती हैं देहात्मक, आवेशात्मक एवं रसात्मक। देहात्मक जैसे-सर्दी, गर्मी, भूख, प्यास आदि। आवेशात्मक जैसे-भय, काम, क्रोध आदि। रसात्मक जैसे-प्रेम, श्रद्धा, काम, आनंद आदि अर्थात् क्रोध भी मन की एक वृत्ति ही है। इस लिये क्रोध पर काबू रखने के लिये मन को साधना पड़ेगा। और मन को साधने के लिये ध्यान में उतरना पड़ेगा। जब मन सध जाये तो सभी वृत्तियां अपने आप सध जायेंगी।

2. क्रोध एक नकारात्मक ऊर्जा है। क्रोध भीतरी व बाहरी कारणों से आता है क्रोध के दौरान हृदय की गति बढ़ जाती है, रक्तचाप भी बढ़ जाता है साथ ही एनर्जी हारमोन्स के स्तर में वृद्धि हो जाती है क्रोध से तनाव बढ़ता है, कोलेस्ट्रॉल बढ़ता है। प्रतिरोधी क्षमता कम हो जाती है तीव्र संक्रमण की आशंका बढ़ जाती है इसलिये क्रोध वृत्ति को नियंत्रित रखना आवश्यक है।

3. जो क्रोधित नहीं हो सकता, वह मूर्ख होता है किंतु जो क्रोधित नहीं होता, वही समझदार होता है क्रोधित होना आसान है किंतु सही बात पर, सही वक्त पर और सही व्यक्ति

पर क्रोधित होना इतना आसान नहीं इस लिये यदि क्रोधित होने से पहले इन सभी पहलुओं पर विचार कर लिया जाये तो फिर संभवतः कोई क्रोधित हो ही नहीं सकेगा। क्रोध तो फिर एक तात्कालिक अभिव्यक्ति है इस लिये यदि इसे थोड़ा सा भी विलम्बित कर दिया जाये तो क्रोध पर नियंत्रण स्वतः ही हो जायेगा।

4. जब जीवन हमारे अनुसार नहीं चलता, जब कोई कार्य या व्यक्ति हमारी अपेक्षाओं के अनुरूप खरा नहीं उतरता तब हमें गुस्सा आता है विषय चिंता से आसाक्ति और आसक्ति से कामनायें उत्पन्न होती हैं कामनाओं में विघ्न पड़ने पर गुस्सा आता है। जब प्रेम व करुणा में कमी आती है। तब क्रोध की बारी आती है। जिस वक्त क्रोध मस्तिष्क पर आधिपत्य कर लेता है। तब विचार शक्ति शून्य हो जाती है। क्रोधित व्यक्ति का मुख तो खुला रहता है। किंतु आंखें बंद हो जाती हैं इसलिये जहां तक हो सके, क्रोध से बचिए।

5. शराब पीने या क्रोधित होने पर आदमी पशुता में लौट जाता को नहीं बदला जा पर हां, यदि आप अपने

लौट जाते हैं। यदि आप अपने

किसी ने ठीक ही कहा है-जिसे रूठना, मनना और मनाना आता है, खुदा भी उसके पीछे-पीछे चला आता है।

6. जिस प्रकार छोटा बर्तन जल्दी गर्म हो जाता है अथवा जल्दी छलक उठता है, उसी प्रकार ओछा आदमी भी जल्दी ही लाल-पीला होकर क्रोधित हो उठता है इस लिये छिछले नहीं, गहरे बनिए। धीर और गंभीर व्यक्तित्व के धनी बनिए। याद रखिए आपकी किसी न किसी कमजोरी का परिणाम ही क्रोध है। क्रोध ही सफलता की राह में सबसे बड़ा अवरोध है। इस अवरोध को हटाइए, क्रोध को बोध में बदलिये। तब सर्वत्र आपकी प्रशंसा होगी, हर काम में आपको सफलता प्राप्त होगी।

7. याद रखे, क्रोध में लिये गये निर्णय प्रायः गलत ही होते हैं। क्रोध एक खर्चीली विलासिता है जिसे बड़े लोग ही भोग सकते हैं। क्रोध में हम खोते ही खोते हैं, पाते कुछ भी नहीं। आपके क्रोधित होने पर यदि सामने वाला व्यक्ति शांत रहता है तब आपका क्रोध आपके पास ही लौट आयेगा। तब आप कितने आग-बबूला होंगे। लौटे हुये क्रोध को आप आसानी से हजम नहीं कर पायेंगे। आपके क्रोधित



होने पर यदि सामने वाला भी तत्काल ही क्रोधित हो उठे तब जो घमासान होगा वह देखने लायक होगा अर्थात् क्रोधित होना या दूसरे का गुस्से पर उत्तेजित होना किसी भी दृष्टि से उचित नहीं है।

8. क्रोध और हिंसा पाश्चिमी वृत्तियां हैं। आदमी भी पशुता के दौर से गुजर कर ही आया है इसलिये अभी तक क्रोध व हिंसा को छोड़ नहीं पाया है। आदमी की तमाम समस्याओं का कारण भी यही है। तमाम महायुद्धों का कारण भी यही है। यही सही है कि हम क्रोध और हिंसा को पूरी तरह छोड़ नहीं सकते किंतु नियंत्रित तो कर ही सकते हैं।

9. क्रोध पर काबू रखने के बहुत से तरीके हो सकते हैं हर तरीका हर व्यक्ति पर लागू नहीं हो सकता फिर भी यदि आप चाहें तो अपने क्रोध पर काबू रख सकते हैं कुछ साधरण तरीके- (1) क्रोध के दौरान अपनी दोनों मुट्ठियां कसकर बंद कर लें और धीरे-धीरे खोलें। ऐसा कम से कम दस बार करें। (2) लम्बी-लम्बी सांस लें और क्रोध को सांसों के साथ धीरे-धीरे बाहर निकलने दें। (3) आवेश के आते ही आंखें बंद कर लें और मन ही मन दस तक गिनें। (4) आंखें बंद करके ओम नमः शिवायाः या ओम शांति, शांति, शांति-का मन ही मन उच्चारण शुरू कर दें। (5) अपना स्थान बदल लें, खड़े हो तो बैठ जायें, बैठे हों तो खड़े हो जायें, कमरे से बाहर निकल कर टहलने लगें। खुले में हों तो कमरे में जायें। किसी अन्य वस्तु पर अपना ध्यान केंद्रित कर लें। (6) नियमित रूप से ध्यान और प्राणायाम करें, गुस्सा आयेगा ही नहीं। (7) गुस्सा आते ही एकदम बोलना बंद कर दें। (8) यदि सामने वाला क्रोध से भरा हो तो मुस्कराहट के साथ उसकी सुनें और कोई प्रतिक्रिया न दें। (9) क्रोध को संयम के साथ व्यक्त करें। (10) गुस्से को रचनात्मक कार्यों में रूपान्तरित करें। (11) समस्या का समाधान करें। याद रखें आप हमेशा सही नहीं हो सकते।

दृष्टांत-

महान दार्शनिक गुरजिएफ ने अपनी आत्मकथा में एक स्थान पर लिखा है कि उसकी मां ने मरते समय उसे एक बात कही थी यदि किसी पर क्रोध आ जाये तो अपने क्रोध की अभिव्यक्ति चौबीस घंटों से पहले मत करना अर्थात् तत्काल प्रतिक्रिया करने और अपने-आप को सही सिद्ध करने की लगातार कोशिश करने के कारण ही विवाद पैदा हो जाता है और छोटे से छोटे विवाद को विस्फोटक होने में कोई समय नहीं लगता।

If a man look sharply and attentively, he shall see fortune,
for though she is blind, she is not invisible.

विविधा

Leading Distributor/Dealer/Stockist In Rajasthan

EVERGREEN AUTOMOBILES

27/3, New Motor Market,
KOTA-324007
Dealer/Retailer of Auto Components for
HCV's, LCV's, SUV's, Jeep, Cars

F.M.GOLANI

C/o Ground Auto Dept., 11/836,
Chopasani H. Bord, **JODHPUR-342008**
Dealer/Retailer of Auto Components for
HCV's, LCV's, SUV's, Jeep, Cars

FAIR DEAL DIESEL PVT. LTD.

13, Naru Marg, Station Road **Alwar**
Mobile : 9414018012
Distributor/Dealer of **BOSCH** Auto
Components for HCV's, LCV's, SUV's, Jeep,
Cars

FATEH LAL RATANLAL GOYAL & COMPANY

75, Near Latiya Nala Tonk Road, Kherda
Sawaimadhopur-322001
Phone : 07462-202864,
Mobile : 09461740864
Dealer/Retailer of **ASP** MaxXle,
Lubricants, **JAI**, **MINDA** Auto Electrical
Parts, **KD** Hose Pipes, **TVS** Nuts & Bolts,
POOJA Bolts for HCV's, LCV's, SUV's, Jeep,
Cars

FATEH MOTORS

16, Hotel Dev Darshan, Outside Suraj Pole
Udaipur-313001
Phone : 0294-2415705,
Mobile : 9414167945
Dealer/Retailer of **TVS-Girling** Girling
Parts, **ELOFIC** Filters, **TATA/Telco** Auto
Components for HCV's, LCV's, SUV's, Jeep

FRIENDS AUTOMOBILES

N.H.-14, Transport Nagar Ricco Sirohi
Road **Sirohi-307021**
Phone : 02971-281271,
Mobile : 09414154771
Dealer/Retailer of **JAI** Leaf Springs, Gears
& Gear Parts, **KAFILA** Steering &
Suspension Parts, **GAJRA** Gears & Gear
Parts, **Castrol** Lubricants, **JK** Leaf Springs,
TELCO/TATA Auto Components, **TVS**
Nuts for HCV's, LCV's, SUV's, Jeep, Cars

FRIENDS TRACTORS

Khailand Market, **Ajmer**
Dealer/Retailer of Auto Components for
HCV's, LCV's, SUV's, Jeep, Cars

G.S. GUPTA AUTOMOBILES

A-561, Transport Nagar **Alwar**
Mobile : 9414018012
Dealer/Retailer of Auto Components for
HCV's, LCV's, SUV's, Jeep, Cars

G.S. MOTORS

Plot No. 109, New Motor Market,
KOTA-324006
Dealer/Retailer of Auto Components for
HCV's, LCV's, SUV's, Jeep, Cars

G.S.MALWA TRANSPORT CO.

UDYOG MARG, **KOTA**
Dealer/Retailer of Auto Components for
HCV's, LCV's, SUV's, Jeep, Cars

GAIMON ENTERPRISES

A-127, Transport Nagar
Alwar
Mobile : 9214588226
Dealer/Retailer of Lubricants for HCV's,
LCV's, SUV's, Jeep, Cars

GAIMON INTERNATIONAL

177, Lajpat Nagar,
Alwar-301001
Dealer/Retailer of Auto Components for
HCV's, LCV's, SUV's, Jeep, Cars

GANDHI AUTO SALES

Binjaram Bhawan, 12, Upper Chopasani
Road, **JODHPUR-342003**
Phone : 0291-2623676,
Dealer/Retailer of Auto Components for
HCV's, LCV's, SUV's, Jeep, Cars

GANESH AUTOMOBILE

C-23, Chetak Park Bajararia
Sawaimadhopur
Email : ganesh65goyal@gmail.com
Phone : 07462-222067,
Mobile : 7462222067
Distributor of **TATA** Auto Components for
HCV's, LCV's, SUV's, Jeep, Cars

GANESH AUTOMOBILES

46, New Motor Market,
KOTA-324007
Phone : 0744-2365588,
Dealer/Retailer of Auto Components for
HCV's, LCV's, SUV's, Jeep, Cars

GANESH MOTORS

Station Road,
NIWAI-304021
Phone : -222030, 223554,
Dealer/Retailer of Auto Components for
HCV's, LCV's, SUV's, Jeep, Cars

GANESH MOTORS

Ranthombor Choraya, Link Road Bazararia
Sawaimadhopur-322001
Mobile : 08233350010
Dealer/Retailer of **MGP** Auto Components
for HCV's, LCV's, SUV's, Jeep, Cars

GANGANAGAR AUTOMART

11, Moolchand Tower, Opp. LIC Building,
Transport Nagar, **Jaipur-302003**
Email : prime.gam@gmail.com
Phone : 0141-4016510,
Mobile : 07742224000, 7742219555
Dealer/Retailer of **RANE** Water Pump
Assembly, **GIBRALTAR** Air Springs, **SORL**
Auto Components **TATA** Lubricants,
Engine Parts, **Filters** Vehicles, **BANCO**
Engine Parts, **ROVIN** Turbo Chargers,
LINER INDIA Cylinder Liners, **FEDERAL**
MOGUL Pistons & Rings, **TATA TOYO**
Radiator for HCV's, LCV's, SUV's, Jeep,
Cars

GANGANAGAR MOTOR LIMITED

1, Transport Nagar, **Jaipur-302004**
Email : info@ganganagarmotors.com
Phone : 0141-2116168,
Mobile : 08890100001
Website : www.forti.in
Distributor of **LIPE** Clutch System for
HCV's, LCV's, SUV's, Jeep, Cars

GANGANAGAR MOTORS

9, Gajner Road, Chungi Naka, **BIKANER**
Dealer/Retailer of Auto Components for
HCV's, LCV's, SUV's, Jeep, Cars

GANGANAGAR MOTORS

Shop No.13-14, Mishra Market Sanganeri
Gate Agra Road, **Jaipur-302003**
Email : info@ganganagarmotors.com
Phone : 0141-4004810,
Mobile : 8890100001
Dealer/Retailer of Auto Components for
HCV's, LCV's, SUV's, Jeep, Cars

GANGANAGAR TRACTOR TRAILER HOUSE

11, Moolchand Tower, Opp. LIC Building,
Transport Nagar, **Jaipur-302003**
Email : prime.gah@gmail.com
Phone : 0141-4016510,
Mobile : 07742224000, 07742219111
Dealer/Retailer of **KKTC**, **KALYANI**, **TATA**,
SSWL, **AMW**, **WIL**, **ZX**, Wheel Rim and
TATA, **FUWA** Axles for HCV's, LCV's,
SUV's, Jeep, Cars

GANGWAL AUTO PARTS

Opp. Chungi Naka, Jaipur Road,
KISHANGARH
Dealer/Retailer of Auto Components for
HCV's, LCV's, SUV's, Jeep, Cars

GANPATI ENTERPRISES

Behind SBI Bank 2, Ambala Marg
BEAWAR
Stockist of **NBC** Bearings for HCV's, LCV's,
SUV's, Jeep, Cars

क्राइसिस के इस दौर को कैसे मैनेज कर रही है लगजरी कार इंडस्ट्री ?

आमतौर पर माना जाता है कि सुपर लगजरी प्रोडक्ट्स के लिए डिमांड Recession-Proof होती है। कोरोना क्राइसिस के इस दौर में भी अब तक परिस्थितियां जहां इतनी खराब नहीं हुई हैं परन्तु फिर भी कई रिसर्च एजेंसियों का मानना है कि इस वर्ष दुनिया को आर्थिक मंदी का सामना करना पड़ेगा। इस दौर में सुपर लगजरी कारें बनाने वाली कंपनियां इंडिया व ग्लोबल लेवल पर अलग-अलग बिजनेस स्ट्रेटेजी बना रही हैं।

पहले बात ग्लोबल लेवल की करें तो ब्रिटेन बेस्ड लगजरी कार कंपनियों एस्टन मार्टिन व बेंटले को डिमांड में स्लोडाउन की आशंका है व कॉस्ट-रिडक्शन के लिए इन कंपनियों ने बड़े लेवल पर कर्मचारियों की छंटनी करने की घोषणा की है। फॉक्सवेगन ग्रुप की कम्पनी बेंटले का कहना है कि कोरोना क्राइसिस ने उसके बिजनेस प्लान्स को बेपटरी कर दिया है व कम्पनी 1000 कर्मचारियों की छंटनी करेगी जो कुल कर्मचारियों का 25 प्रतिशत है। कोरोना क्राइसिस ने कम्पनी के 'Beyond 100' नामक रीस्ट्रक्चरिंग प्लान की घोषणा को भी आगे खिसका दिया है। इस प्लान के जरिए बेंटले अगले 100 वर्षों के लिए मार्केट के अनुरूप खुद को बदलना चाहती थी।

बेंटले के अलावा एस्टन मार्टिन ने भी प्रोडक्शन वॉल्यूम में गिरावट की आशंका व बिजनेस में प्रोडक्टिविटी बढ़ने के कारण 500 कर्मचारियों की छंटनी की घोषणा की है। एस्टन मार्टिन में ग्लोबल लेवल पर कुल 2600 कर्मचारी कार्य करते हैं।

इंडिया में लगजरी कार कंपनियों द्वारा अपनाई जा रही स्ट्रेटेजी की बात करें तो मर्सिडीज बेंज ने जहां 1 सप्ताह के अंतराल में 3 नए मॉडल्स लांच किए हैं वहीं कई और नए मॉडल्स लांच पाइपलाइन में हैं। एक्सपर्ट्स के मुताबिक स्लोडाउन की परिस्थितियां लिमिटेड एडिशन मॉडल्स लांच करने का बेहतरीन समय होता है क्योंकि इनसे प्रोस्पेक्टिव कस्टमर्स में क्यूरोसिटी पैदा होने के साथ ही इन्हें खरीदने वाले बॉयर्स को 'स्पेशल' होने की फीलिंग होती है।

मर्सिडीज के अलावा बीएमडब्ल्यू ने भी पिछले कुछ दिनों में इंडियन मार्केट में कुछ मॉडल्स लांच किए हैं। सुपर लगजरी कार कम्पनी पोर्शे ने भी हाल ही में लांच किए गए 911 Targa 4S पर ही बेस्ड एक लिमिटेड स्पेशल एडिशन मॉडल लांच किया है। इस मॉडल की केवल 992 कारें ही बनाई जाएंगी। यही नहीं इंडियन कस्टमर्स को एट्रैक्ट करने के लिए मर्सिडीज बेंज,

विचार सागर

“चलता-फिरता शरीर रूपी मंदिर जहां विश्राम पाता है, उसे घर कहा जाता है।”

— के. आर. कमलेश

“यदि मोक्ष में जाना है तो सत्य का भी आग्रह रखने जैसा नहीं है।”

— दादा भगवान



बीएमडब्ल्यू व ऑडी जैसी लगजरी कार कम्पनियों ने कई फाइनेंस स्कीमों व अन्य ऑफर्स भी कोरोना क्राइसिस के इस दौर में लांच किए हैं ताकि डिमांड को रिवाइव कर सेल्स को सपोर्ट मिल सके।

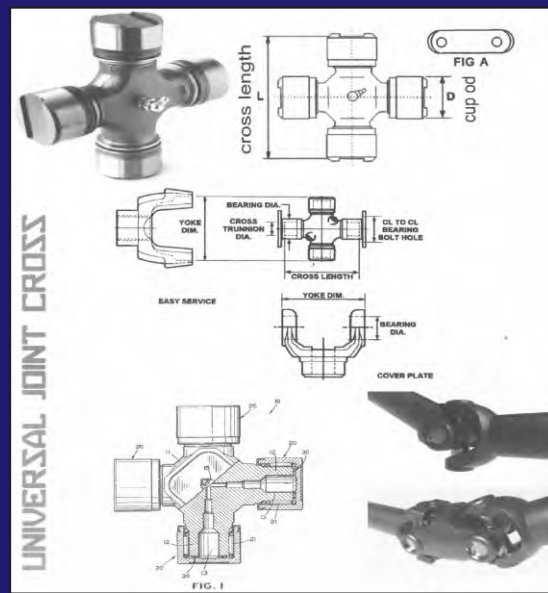

DIMENSION



POWERING THE WHEELS OF MOVEMENT

HEMANT INDUSTRY

Manufacturer Exporters of Propeller Shaft Components & U.J. Cross
Specialist in Heavy Vehicles & Machine Shaft

Fact. : D-19, Sec. B-3, Tronica City Industries Area, Estate Loni, Ghaziabad-201102 (U.P.)

Tel. : 09313286180, 11-23826359

Head Off. : Arya Pura, Roshanara Road, Delhi-110007

E-mail : deepkjain01@gmail.com, Web.: www.hemantind.com

Leading Distributor/Dealer/Stockist In Rajasthan

GANPATI MOTOR PARTS

Nr. Idgah Mazid, Diggi Malpura Road
Jaipur
Mobile : 07737803890
Dealer/Retailer of Auto Components for HCV's, LCV's, SUV's, Jeep, Cars

GARAHA AUTO DISTRIBUTORS

E-141/a, Sardar Patel Marg, C-scheme
Jaipur
Phone : 0141-2382050 Pp.,
Mobile : 9829058169
Dealer/Retailer of Auto Components for HCV's, LCV's, SUV's, Jeep, Cars

GARG AUTOMOBILES

Station Road, **Hindoncity-322230**
Dealer/Retailer of Auto Components for HCV's, LCV's, SUV's, Jeep, Cars

GARG HARDWARE AGENCY

48, Ramnagar, Vanasthali Marg,
Jaipur
Dealer/Retailer of Auto Components for HCV's, LCV's, SUV's, Jeep, Cars

GARG LUBRICANTS

E-23, Transport Nagar
Jaipur-302003
Email : garglubricants@gmail.com
Phone : 0141-2640865, 4008651,
Mobile : 09828160865
Dealer/Retailer of **Castrol** Lubricants, **SERVO, HPC, BPC, MAX, VEEDOL and SHELL** Lubricants for HCV's, LCV's, SUV's, Jeep, Cars

GARG MOTORS

Shahapura Road, **Neem Ka Thana**
Dealer/Retailer of Auto Components for HCV's, LCV's, SUV's, Jeep, Cars

GARG MOTORS

Transport Nagar, Truck Union,
Hindoncity-322230
Dealer/Retailer of Auto Components for HCV's, LCV's, SUV's, Jeep, Cars

GAURAV FRIEGHT CARRIER

B-30, Transport Nagar
Jaipur-302004
Dealer/Retailer of Auto Components for HCV's, LCV's, SUV's, Jeep, Cars

GAURAV MOTORS

Behind Police Station, Nala Bazar,
Kaman-321022
Phone : 05640-220860 ,220083,
Mobile : 9414638855
Dealer/Retailer of Auto Components for HCV's, LCV's, SUV's, Jeep, Cars

GAURAV MOTORS

Gauga Nagar, chungli Post, Bilhwal, near
S.r.c.d.kata, **BIKANER-334001**
Dealer/Retailer of Auto Components for HCV's, LCV's, SUV's, Jeep, Cars

GAURAV TRACTORS

College Road, **Banswara-327001**
Dealer/Retailer of Auto Components for HCV's, LCV's, SUV's, Jeep, Cars

GAURAV TYRES

27, Mile Choraha
BIJAY NAGAR-305624
Email : gsand390@gmail.com
Phone : 01462-231195,
Mobile : 09784895999, 09214539627
Stockist of **TELCO** Auto Components for HCV's, LCV's, SUV's, Jeep, Cars

GAURI SHANKER FILLINGS STORES MOULASAR-341506

Dealer/Retailer of Auto Components for HCV's, LCV's, SUV's, Jeep, Cars

GAUTAM SALES

Opp. KG Complex, Rani Bazar Ind. Area
BIKANER-334001
Stockist of NBC Bearings for HCV's, LCV's, SUV's, Jeep, Cars

GAYATRI ENTERPRISES

Shop No.22, Bapna Complex, Opp.
Hotel Amar Palace Road, Hotel Amar Pala
BHILWARA-311001
Phone : 01482-248182,
Mobile : 09829046462
Dealer/Retailer of Earthmoving Spares Parts

GEMINI TRADERS

Opp. Bhartiya Lok Kala Mandal
Udaipur-313001
Phone : 0294-2521539,
Mobile : 09414157642
Dealer/Retailer of **LUCAS** Auto Electrical Parts for HCV's, LCV's, SUV's, Jeep, Cars

GENERAL AGENCIES

31-c, Kishanpol Bazar
Jaipur-302001
Phone : 0141-2315312, 2782890,
Mobile : 9829920252
Dealer/Retailer of **NBC** Bearings for HCV's, LCV's, SUV's, Jeep, Cars

GENERAL AUTOMOBILES

C-10, New Motor Market, **KOTA**
Dealer/Retailer of Auto Components for HCV's, LCV's, SUV's, Jeep, Cars

GENUINE EARTHMOVERS & ENGINEERS

44, Ram Nagar Colony, Vanasthali Marg,
Opp. Sindh Camp Bus Stand
Jaipur-302006
Email : rkgenueineearthmovers@gmail.com
Phone : 0141-2339145,,
Mobile : 09314049742, 09414049742
Dealer/Retailer of **ESCORT** Earthmoving Spare Parts

GHIYA TRACTORS

Tej Mandi, Station Road **Alwar**
Mobile : 9414261336
Stockist of Auto Components and Tractor Spare Parts

GIDES AUTO GAREGE

New Motor Market, **KOTA-324007**
Dealer/Retailer of Auto Components for HCV's, LCV's, SUV's, Jeep, Cars

GINDODIYA AUTO CENTRE

DEVIPURA, JAIPUR ROAD, **Sikar**
Dealer/Retailer of Auto Components for HCV's, LCV's, SUV's, Jeep, Cars

GIRDHAR MOTORS

G.S. ROAD, **BIKANER**
Dealer/Retailer of Auto Components for HCV's, LCV's, SUV's, Jeep, Cars

GIRDHER TRADING COMPANY

25, Work Shop Area, Purani Abadi,
Shriganganagar-335001
Phone : 0154-2481398,
Dealer/Retailer of **JAI** Gears & Gear Parts, **EYE** Axles, **KKI** U. J. CROSS, Lubricants, **NIRMAL** Auto Components, **J.K.I.** Oil Seals, **PBG** Bearings, **RIVON** Gaskets for HCV's, LCV's, SUV's, Jeep, Cars for HCV's, LCV's, SUV's, Jeep, Cars

GLOBE TRANSPORT SERVICE

Chandi Ki Taksal, **Jaipur**
Dealer/Retailer of Auto Components for HCV's, LCV's, SUV's, Jeep, Cars

GOGIA AUTOMOBILES

B-6, TRANSPORT NAGAR,
Jaipur-302003
Dealer/Retailer of Auto Components for HCV's, LCV's, SUV's, Jeep, Cars

GOODLUCK AUTOMOBILES

Motor Market, Near Birla Petrol Pump,
National Highway No.12, **BUNDI-323001**
Email : prince-juzar@yahoo.com
Mobile : 9530089106, 9887620338,
Dealer/Retailer of **Castrol** Lubricants for HCV's, LCV's, SUV's, Jeep, Cars

Did universal charity prevail, earth would be a heaven and hell a fable.



विविधा



New Subscribers

Thanks For Joining Us

Subscription Rates

Period (Fortnightly Edition)	Govt. Post	Courier
One Year Subscription	400.00	800.00
Three Year Subscription	1000.00	2200.00
Five Year Subscription	1500.00	3500.00
Life Time Subscription (15 Years)	3000.00	9000.00

JHARKHAND

Mr. Gulam Ansari
M/s G. M. MOTORS ENTERPRISES
 New Road
Lohardaga - 835302
 Mobile 9386159355, 7004352783
 Retailer of Tata & Leyland Spares Parts

MADHYA PRADESH

Mr. Ganesh Prasad Soni
M/s SOMATI MOTORS & TRACTORS
 1, Bhainsdehi Road, Beside Indicash ATM
Athanair - 460110 (Distt. BETUL)
 Mobile 94244403231
 E-mail: somatimotors@gmail.com
 Retailer of Tata, Leyland, Tractor & Earthmovers Spares Parts

RAJASTHAN

Mr. Mukesh Kumar Dhaker
M/s MOHAN LAL GHISA LAL
 Kota Road, National Highway No. 27
SALAVATIA-311602 (Distt. BHILWARA)
 Mobile 9982200719
 E-mail: mohanlal.ghisalal@gmail.com
 Retailer of Tata, Leyland, Jeep Tractor & Earthmovers Spares Parts

Mr. Sushil Gupta
M/s OTOLEUM PETROCHEM
 Plot No. 2, Madan Vihar Colony, Main Sikar Road, Jodla Power House
Jaipur - 302003 Mobile 8432524891
 E-mail: gandalasushil123@gmail.com
 Manufacturer of Lubricants for Tata, Leyland, Jeep, Cars, Tractors, Earthmovers & Industries

Mr. Sanjay Singh Jodha
M/s LAXMI MOTORS
 Salasar Choraya
Didwana - 341303 (Distt. NAGAU)
 Mobile 7568306166
 Retailer of Tata & Leyland Spares Parts

Mr. Chetan Modi
M/s SHEWTA AUTOMOBILES
 Private Bus Stand
GANGAPURCITY - 322201
 Distt. SAWAIMADHOPUR (RJ) India
 Mobile 9460423723
 E-mail: chetanmodi1992@gmail.com
 Retailer of Tata & Leyland Spares Parts

ORISSA

Mr. Firaj Khan
M/s TAJ MOTORS
 C/o Firaj Khan At-Tatapada Post.
Panabaraj KHORDA - 752056
 Mobile 8093255152
 Retailer of Tata, Leyland & Tractor Parts

ट्रकों की आवाजाही फिर से शुरू, सरकार के इस कदम का फोर्टी ने किया स्वागत



श्री सुरेश अग्रवाल
(अध्यक्ष)

फैडरेशन ऑफ राजस्थान ट्रेड एण्ड इंडस्ट्री (फोर्टी) अध्यक्ष सुरेश अग्रवाल ने बतलाया कि सरकार ने ट्रांसपोर्ट कम्पनियों से माल लाने व ले जाने के लिये ट्रकों व अन्य भारी वाहनों के आवागमन पर पूर्ण रूप से रोक लगा दी थी परन्तु सरकार ने ऐसे मुश्किल हालात में व्यापारियों की समस्या को समझते हुए इस पर तुरंत कार्यवाही करते हुए रोक हटा दी है। फोर्टी व अन्य सभी व्यापारी बन्धुओं ने सरकार द्वारा उठाये गए इस कदम का स्वागत किया है। फोर्टी उपाध्यक्ष निर्मल भूतिया ने बताया कोविड-19 महामारी ने पहले ही पूरे देश को अपनी चपेट में लिया हुआ था। लेबर की कमी के चलते प्रोडक्शन हो नहीं रहा था ऐसी मुश्किल घड़ी में सरकार ने ट्रकों की आवाजाही पर लगी रोक वापस लेकर आमजन व व्यापारियों को राहत प्रदान की है सरकार का यह कदम महत्वपूर्ण व सराहनीय है। साथ ही साथ निर्मल भूतिया ने सरकार से आग्रह किया कि संचार चंद्र रोड पर भी रात में ट्रकों की आवाजाही पर लगी रोक को हटाया जाए। इसके लिए सरकार द्वारा ट्रेफिक व्यवस्था को इस क्षेत्र में और दुरुस्त करने की आवश्यकता है ताकि एक दो ट्रांसपोर्टर की गलती की सजा सभी व्यापारी बन्धुओं को ना मिले और दुर्घटनाओं में कमी की जा सके तथा सुगमता से कार्य किया जा सके।
 स्रोत: फोर्टी

REVOLUTION TECHNOLOGY

FOL No. 1
Rolling Bearings & Cool

TOTAL SERVICE

Customer Care : 096620 55055

Divisional Distributor
G. S. MOTORS
 Kota (Raj.) Mob. : 09252036400

Leading Distributor/Dealer/Stockist In Uttar Pradesh

GOODLUCK AUTOMOBILES

5, Transport Nagar, **Jaipur-302003**
Dealer/Retailer of Auto Components for
HCV's, LCV's, SUV's, Jeep, Cars

GOODLUCK MOTORS

Jaipur Road, **CHOMU-303702**
Phone : 01423-20774, 0,
Dealer/Retailer of Auto Components for
HCV's, LCV's, SUV's, Jeep, Cars

GOODWILL AUTOMOBILES

5, TRANSPORT NAGAR, **Jaipur-302003**
Dealer/Retailer of Auto Components for
HCV's, LCV's, SUV's, Jeep, Cars

GOODWILL MOTOR COMPANY

B-54, Kalawad Scheme, Gopal Badi, **Jaipur**
Dealer/Retailer of Auto Components for
HCV's, LCV's, SUV's, Jeep, Cars

GOODWILL MOTOR STORES

Transport Nagar **Hindoncity-322230**
Mobile : 9413635550
Dealer/Retailer of Auto Components for
HCV's, LCV's, SUV's, Jeep, Cars

GOODWILL SALES

Shope No. 8, Nimbahera Road, Railway
Station, **CHITTORGARH-312001**
Email : bunt.y.bordia@gmail.com
Mobile : 7877483545
Dealer/Retailer of **JCB** Auto Components
for HCV's, LCV's, SUV's, Jeep, Cars

GOPAL AUTO PARTS

Pali Road, **Sumerpur-306902**
Phone : 02933-254152,
Mobile : 9414711655
Dealer/Retailer of Auto Components for
HCV's, LCV's, SUV's, Jeep, Cars

GOPAL AUTOMOBILE

47, Transport Nagar
BHILWARA-311001
Phone : 01482-242410, 226775,
Mobile : 09414115112
Dealer/Retailer of Auto Components for
HCV's, LCV's, SUV's, Jeep, Cars

GOPAL AUTOMOBILES

Near Bus Stand, Near Amar Kunj Ajmer
Road **BEAWAR-305901**
Phone : 01462-250424, 256343,
Dealer/Retailer of Auto Components for
HCV's, LCV's, SUV's, Jeep, Cars

GOURI MOTORS

Jaipur Road, Bye Pass, Near Chungi Naka,
KISHANGARH
Dealer/Retailer of Auto Components for
HCV's, LCV's, SUV's, Jeep, Cars

GOUTAM AUTO STORE

Opp. Truck Union G.s. Road, Gangashahar,
BIKANER-334401
Dealer/Retailer of Auto Components for
HCV's, LCV's, SUV's, Jeep, Cars

GOVIND AUTOMOBILES

3, Transport Nagar, **Jaipur-302003**
Phone : 0141-4001839, 2641839,
Mobile : 09829728476, 9782466597
Dealer/Retailer of Auto Components for
HCV's, LCV's, SUV's, Jeep, Cars

GOVIND AUTOMOBILES

Transport Nagar, **Hindoncity-322230**
Dealer/Retailer of Auto Components for
HCV's, LCV's, SUV's, Jeep, Cars

GOVIND DIESELS

15, Transport Nagar, **Jaipur-302003**
Email : diesels.govind@yahoo.com
Phone : 0141-2640442, 4045628,
Mobile : 09352628648
Dealer/Retailer of Auto Components for
HCV's, LCV's, SUV's, Jeep, Cars

GOVIND MACHINERY STORE

KOTHOON ROAD,
Lalsot
Dealer/Retailer of Auto Components for
HCV's, LCV's, SUV's, Jeep, Cars

GOVIND MOTOR PARTS

Palsaniya Building, N.h.no.8,
Shahpura (Dist.: Jaipur)-303103
Dealer/Retailer of Auto Components for
HCV's, LCV's, SUV's, Jeep, Cars

GOVIND MOTORS

JAIPUR AJMER ROAD,
DUDU-303008
Dealer/Retailer of Auto Components for
HCV's, LCV's, SUV's, Jeep, Cars

GOVIND MOTORS

Station Road, Gooshala Building,
NIWAI-304021
Dealer/Retailer of Auto Components for
HCV's, LCV's, SUV's, Jeep, Cars

GOVIND PRASAD SINGAL

Station Road, Infront Of Rajasthan Bank,
Hindoncity-322230
Dealer/Retailer of Auto Components for
HCV's, LCV's, SUV's, Jeep, Cars

GOYAL & GOYAL AUTO ENGG.

BEAWAR ROAD,
BIJAY NAGAR-305624
Dealer/Retailer of Auto Components for
HCV's, LCV's, SUV's, Jeep, Cars

GOYAL AUTO AGENCIES

Transport Nagar, Mistri Market
Mahwa Road **Hindoncity-322230**
Mobile : 09461337629
Dealer/Retailer of Auto Components for
HCV's, LCV's, SUV's, Jeep, Cars

GOYAL AUTO AGENCIES

8, BANASTHALI MAGR, **Jaipur**
Phone : 0141-2373746, 2230205,
Mobile : 09829677275, 9314444307
Dealer/Retailer of Auto Components for
HCV's, LCV's, SUV's, Jeep, Cars

GOYAL AUTO ENTERPRISES

4, Transport Nagar, **Jaipur-302003**
Phone : 0141-2641655, 2604625,
Distributor/Dealer of Auto Components
for HCV's, LCV's, SUV's, Jeep, Cars

GOYAL AUTOMOBILES

Jalupura, Link Road, M.I. Road,
Jaipur-302000
Dealer/Retailer of Auto Components for
HCV's, LCV's, SUV's, Jeep, Cars

GOYAL AUTOMOBILES

Shop No.4-5, Derathu Chouraha Bye Pass
NASIRABAD-305601
Mobile : 09414008357
Dealer/Retailer of **TATA/Telco** Auto
Components for HCV's, LCV's, SUV's, Jeep,
Cars

GOYAL AUTOMOBILES

Near TVS Showroom National Highway
No. 8, **BAHROD-301701**
Phone : -220397,
Mobile : 9887381861
Dealer/Retailer of Auto Components for
HCV's, LCV's, SUV's, Jeep, Cars

(Continue in Next Edition)

नोट:- उपरोक्त जानकारी हमारे Feedback Form के आधार पर एकत्रित कर प्रकाशित की गई है। यदि इसमें किसी भी प्रकार की त्रुटि रह गई है तो सम्बन्धित डीलर/मैनुफैक्चर्स Feedback Form को पुनः भरकर भिजवाने का कष्ट करें ताकि आगामी अंक में संशोधित जानकारी प्रकाशित की जाये। For More Detail Login to - www.parivahansampda.in or www.parivahansampda.com

RMP[®]

BEARINGS

PRODUCTS MADE WITH PRECISION AND PASSION

Quality that
Recognised
by World



Tier 2 / Complete Range of Products for



OEM Customers



RMP BEARINGS LIMITED
 Station Road, Ranpur - 382 245,
 Dist. : Ahmedabad, Gujarat, INDIA
 Phone : +91 2711 238227, 238343.
 Fax : +91 2711 238496
 Email : mail@rmpbearings.com.
 Website : www.rmpbearings.com



1978 - 2013

REGD. OFFICE
 08, Pragatishil Society,
 Opp. Mangal Maitry Hall, Paldi,
 Ahmedabad - 380 007.
 Phone : +91-79-26581492
 +91-79-26574746
 Fax : 91-79-26589135



TUV NORD
 ISO/TS16949:2009
(3rd Edition - 2009-08-15)

AXIS/RMP/01-16/01

Required
Area wise Sales &
Marketing Team



Rings

Rollers

Bearings

The Leading and Pioneer's of Rollers for Bearings

SINCE-1964

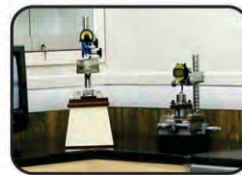
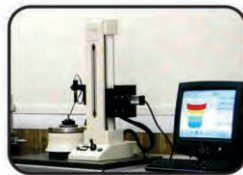

Quality Achieve by World Class Quality Control Equipments



Manufactured By :

KANSARA ENGINEERS PVT. LIMITED

E-36, M.I.A. Phase II, Basni, JODHPUR-342 005 (INDIA)

Tel. : 0291-2745500, 2745501 Fax : 0091-291-2745502

e-mail : skbearings@skbearings.com, sales@skbearings.com

visit us at www.skbearings.com

Distributor/Dealership Enquiry solicited at unrepresented area

GOVT. OF INDIA
Regd. No. 315850-001



GXS®

Regd. No. : 847134

In your
service
 from the last
48
 YEARS



Manufacturers & Exporters of
 All Kinds of Hydraulic Pressure Jacks
 Mechanical Jacks & Chassis Parts



NATIONAL MANUFACTURING CO.

155, Dada Colony, Jalandhar (Punjab)
 Mobile : 94170-76871, 75088-69001, 78143-91456
 Email : nationalmfg.co@gmail.com Website : www.gxsautoparts.com

















AVS[®]

S I N C E 1 9 7 7

District-wise
STOCKISTS/DISTRIBUTORS
 Required on Simplified & Attractive Terms
 Like Mutually Agreed Targets etc.
 Interested Parties may Please Contact on
 Mob. 9810505583 for Discussion.

O. E. TO :

 TATA	 Mahindra
 EICHER	 EICHER
 SWARAJ	 TAFE
 FORD	 FORD
 HUNT	 AMREP
 Mahindra Sona	 Mahindra Sona
 ceekay	 SETCO

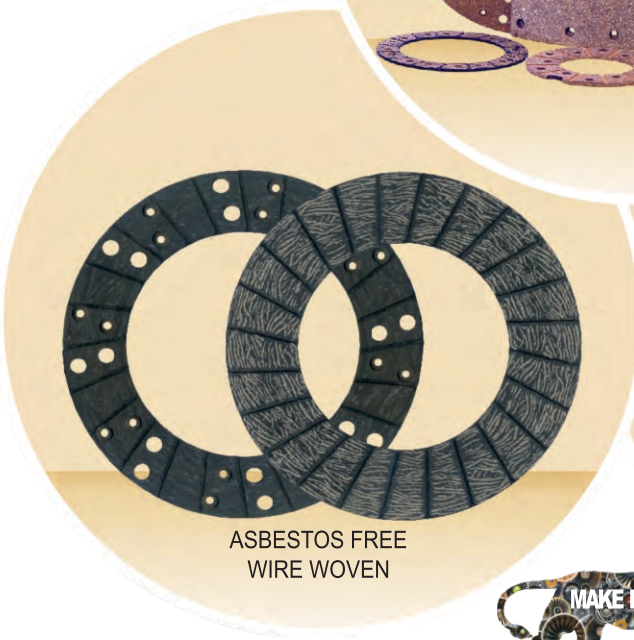

ASBESTOS FREE
 WIRE WOVEN



IATF-16949, TS-16949, ISO-9001 & ISO-14001 Certified Company

AVS BRAKE LININGS PVT. LTD.

209, Hemkunt Chambers, 89, Nehru Place, New Delhi-110 019
 Ph.: 91-11-46585479 (Mobile) 09810505583 Fax : 91-11-26239840
 E-mail : avsbrakelinings@yahoo.co.in
 Website : www.avsbrakelinings.com

 BSCIC ISO 14001 REGISTERED	 DAC CB-017	 qualityaustria SYSTEM CERTIFIED	ISO 9001:2008 No. 16522/0 ISO/TS 16949:2009 No.05225/0 IATF/16949-2016 No.05225/0
---	---	--	---

दुर्घटना में मृतक व घायल का दोष सिद्ध नहीं होने पर

अतिरिक्त क्षतिपूर्ति के भुगतान का निर्देश

मोटर वाहन अधिनियम

दिल्ली उच्च न्यायालय ने न्यायाधीश सुनील गौडजे के समक्ष एक मोटर वाहन कानून संबंधित याचिका मीरा देवी व अन्य बनाम मो. खलील एवं अन्य के प्रकरण में विचारार्थ प्रस्तुत की गई। मोटर वाहन न्यायालय ने 29 जुलाई 2017 को 510636 रुपये की क्षतिपूर्ति का आदेश दुर्घटना में मृतक प्रतीक कुमार के माता-पिता के पक्ष में पारित किया जिसकी उम्र 17 वर्ष 11 माह दुर्घटना के समय पर थी। यह दुर्घटना 21 मार्च 2014 को हुई थी इसी दुर्घटना में एक राहुल को भी बहुत चोटें आईं और उसके परिजनों के पक्ष में 483896 रुपये की क्षतिपूर्ति का आदेश पारित किया गया। उपरोक्त दोनों ही प्रकरणों में उच्च न्यायालय के समक्ष अपील की गई तथा कहा गया कि मृतक की गलती का आदेश गलत दिया गया है तथा जो क्षतिपूर्ति ट्रिब्युनल द्वारा आदेशित की गई है वह अपर्याप्त है।

इस सम्पूर्ण प्रकरण का विवरण यह है कि मृतक मोटर साईकिल का परिचालन राहुल के साथ कर रहा था और उनको एक ट्रक द्वारा टक्कर मारी गई जो प्रतिवादी संख्या दो का था तथा इसका परिचालन प्रतिवादी संख्या एक के द्वारा किया जा रहा था। इस टक्कर के पश्चात मृतक सड़क पर गिर गया था तथा उसका साथी भी सड़क पर गिर गया था, इसके पश्चात मृतक को एसटीसी अस्पताल ले जाया गया जहां उसकी मृत्यु हो गई थी। ट्रिब्युनल ने चश्मदीद गवाहों के आधार पर व घायल राहुल के माता-पिता की गवाही के आधार पर मृतक की आय 15000 रुपये प्रति वर्ष निर्धारित की तथा एक तिहाई खर्च का आंकलन किया तथा 18 के मल्टी प्लायर के साथ 510636 रुपये की क्षतिपूर्ति का आंकलन किया तथा इतनी ही राशि अन्य मद में स्वीकृत की गई तथा 50 प्रतिशत राशि की कटौती लापरवाही के कारण की गई। अर्थात् शुद्ध 510636 रुपये के भुगतान का आदेश दिया। घायल राहुल के संदर्भ में ट्रिब्युनल ने उसकी 100 प्रतिशत शारीरिक योग्यता समाप्त होने का आंकलन करते हुए राहुल की आय का 15000 रुपये प्रतिवर्ष के स्तर पर आंकलन किया तथा एक तिहाई खर्च के साथ 510636 रुपये की



क्षतिपूर्ति का आंकलन किया है। राहुल नाबालिग था तथा लापरवाही के कारण क्षतिपूर्ति को घटाकर 50 प्रतिशत अर्थात् 255318 रुपये किया गया। इसके पश्चात उसके संदर्भ में घायल अवस्था में दर्द, उपचार को मिलाकर 457156 रुपये की क्षतिपूर्ति की राशि को उपरोक्त 255318 रुपये में जोड़ा गया तथा उसकी 50 प्रतिशत लापरवाही के स्तर पर कटौती किये जाने के पश्चात ट्रिब्युनल ने कुल 483896 रुपये की क्षतिपूर्ति का आदेश दिया। राहुल के अधिवक्ता ने भी इस आदेश का विरोध करते हुए कहा कि यह क्षतिपूर्ति अपर्याप्त है और क्योंकि वह पीछे बैठा हुआ था अतः उसकी 50 प्रतिशत राशि की लापरवाही के आरोप में कटौती नहीं की जा सकती है। वह एक छात्र था लेकिन काम भी करता था। हालांकि उसकी आय का प्रमाण पत्र प्रस्तुत नहीं किया गया।

इस निर्णय के संदर्भ में इफको टोकियो जनरल इंश्योरेंस कम्पनी ने उपरोक्त आदेश को उचित ठहराते हुए कहा कि ट्रिब्युनल ने सही आंकलन किया है तथा इसमें वृद्धि का कोई कारण नहीं है। उच्च न्यायालय ने अपने आदेश में कहा कि ट्रिब्युनल ने घायल राहुल की लापरवाही का आंकलन करके 50 प्रतिशत कटौती का निर्णय बिना किसी ठोस आधार के किया है। इसी तरह घायल राहुल की गवाही को देखते हुए मृतक की लापरवाही सिद्ध नहीं होती है। टक्कर मारने वाले वाहन चालक ने भी इस संबंध में किसी प्रकार की विपरीत गवाही नहीं दी है। ऐसे हालात में ट्रिब्युनल द्वारा अपने आदेश

में मृतक की 50 प्रतिशत लापरवाही का आंकलन भी उचित नहीं है। मृतक के पास हालांकि कानूनी लाईसेंस ड्राइविंग का नहीं था लेकिन इसके आधार पर ही उसकी लापरवाही सिद्ध नहीं होती है। उच्च न्यायालय ने अपने आदेश में कहा कि घायल राहुल को जो राशि स्वीकार की गई है वह नॉन पिक्वूनियरी मद के संदर्भ में उचित है लेकिन उसकी योग्यता को देखते हुए उसको न्यूनतम मजदूरी का लाभ आंकलन में अवश्य दिया जाना चाहिये। घायल राहुल ने स्वयं स्वीकार किया है कि वह 12000-15000 रुपये प्रतिमाह फील्ड सर्वे एक्जीक्यूटिव के रूप में प्राप्त कर रहा था। ऐसे हालात में न्यूनतम वेतन के आधार पर उसकी भावी आय संबंधित आंकलन करना होगा।

ट्रिब्युनल ने राहुल की कार्य क्षमता संबंधित अयोग्यता का आंकलन 100 प्रतिशत के स्तर पर किया है जो उचित नहीं है। न्यायालय उसे 60 प्रतिशत के स्तर पर निर्धारित करता है लेकिन न्यूनतम आय क्षमता व अन्य खर्चों के साथ कुल 1939218 रुपये की क्षतिपूर्ति का आंकलन करके आदेश दिया जाता है। न्यायालय ने कहा कि मृतक प्रतीक कुमार के माता-पिता को 510636 रुपये की बजाय 1512062 रुपये व राहुल को 1939218 रुपये का भुगतान किया जाना चाहिये इसी संदर्भ में न्यायालय ने आदेश पारित किया। उपरोक्त क्षतिपूर्ति पर 9 प्रतिशत ब्याज का भुगतान भी देय होगा तथा अतिरिक्त क्षतिपूर्ति की राशि बीमा कम्पनी को आदेश के छह सप्ताह के अंदर जमा करनी होगी।

Distributor/Stockist:
LAXMI MOTOR CO.
Opp. Sargam Cinema, Manglana Road
MAKRANA - 341505 (Raj.)
Mobile : 09414371793



Call it a clan, call it a network, call it a tribe, call it a family.
whatever you call it, whoever you are you need one.

मार्केट अपडेट



Delhi Market Report

INDICA SPARE PARTS



As On 19.06.2020

DESCRIPTION	RATES	DESCRIPTION	RATES	DESCRIPTION	RATES
CT Set 0006	2600	Shifting sleeve 3rd TATA 4611 No.	950	Gear Cobe Vista Q/2	2050
CT Set IGO TDI 0109	2950	Dipstick I	45	Gear Cobe Vista TDI	1320
T. Belt	550	Timing Cover-RR (Rh.Bottom)	78	Gear Housing Vista TDI	1090
Bush Kit	295	Timing Cover-RR (Lh.Bottom)	78	Gear Housing Vista Q/2	1150
Bush Kit Indigo	295	Timing Cover-RR (Rh Top)	100	C. Cobe Vista Q/2	400
C+ Set Vista TDI 9915	2150	Timing Cover-RR (Top)	31	Bush Kit Vista	630
Head Gasket Indigo	800	Gasket (For Cyl. Head Cover) OE	198	Roc Bush Vista	500
Head Gasket Indica V2	800	Crank Gear	550	Head Gasket Vista Q/2	1150
Engine Shel Set	700	Clutch Rel. Bearing With Sleeve	1100	Diesel Filter Vista	1450
T. Normal 9903	530	Piston Set IV2	2050	Air Filter Q2	250
Engine Mount A 0164	550	Engine Vall 006	1150	5th Gear Vista	1200
Engine Mount B 0155	510	Kit Frt Strut	350	Timing Chain Vista Kit Ina Lok	1950
Engine Mount C 0155	520	Kit Bush Rear Kit	310	Bollgind Vista Rane 600 P.R.	400
C. Cable TDI 119	300	Trailing Arm LH T3	2200	IBJ Vista Rane	400
C. Bearing Vista	550	Kit Rear Shock Absorber	250	Treed Vista Rane	575
R. Bush Kit DV2	410	Steering Knuckle-Rh-Lh (Each)	1405	Front Door LH V2	6100
Engine Kit Indica	7800	Clutch Fork N/M Pati	150	Front Door RH V2	6400
T. Nut I Blue 9927	350	Front Shocker Kit Indigo 0134	780	A.C. Cable V2	125
AC Riley 4907	350	Glow Plug Timer Indica 9931	1400	Hood Strip	320
Piston Set Indica V2	1850	Door Pat Set 402	800	Hood Hing LH/RH (Set)	200
Piston Ring Indigo	2250	Timing Tensioner Vista	2050	Front Shocker W/Out LH 0122	1450
Packing Kit Indica V2	1650	Clutch Pressure TataPetrol I	2850	Front Shocker W/Out RH 0123	1450
Packing Kit Indigo	2200	Gear Lever Rod OE N/M	150	Brake Disk 3714 V2	680
5th Gear Kit	2150	Coolant Bottle	550	Brake Disk 3704 IOM	675
Disk Ruter V2 3714	950	5th Gear 29Teth (Indica V2)	1850	Hand Brake Liver	338
Searing Gear Silvr 4612	650	Synchronizer Ring (Set 5 Pacs.)	650	Front Hub I	750
Valve Guide Seal (Set)	300	W.W. Mashin Front RH/LH	490	Rear Door	5826
Filter Element Indica	150	W.W. Mashin Rear RH/LH	490	Dickey UL	4213
Air Filter Assy. Indica Assy.	850	Wiper Blade Set (Indica) NM	225	Front Bumper O/M V2	2050
Clutch Release Yoke 0113 No.	350	Fly Wheel Ring (Indica)	360	Rear Bumper O/M V3	1821
Frnt. Brake Disc O/M Indica	680	Bonet V2	3850	Cam Shaft	2440
Oil Filter I-0103	100	Eye Bro (Set 4 Pcs.)	1350	5th Gear Assy. 0004	2090
Oil Filter IGO 0106	130	Radiator Fan Bhar	500	S. Sleeve 3/4th	780
Air Filter IGO 0131	280	Radiator Fan Gaits OE	630	S. Sleeve 5th O.E.	550
Diesel Filter Vista 0108	1650	H. L. Kit V3	2800	0112 Gear Changer	490
Air Filter Vista 112	250	Front Bumper Indica V2	2400	Timenig Cover (Set 3 PCs)	250
Engine Kit Indigo	8800	Front Bumper Xeta	3275	Engine Mounting	450
Stearing Assy. Rane Model V2	3300	Rear Bumper V2	1800	Head Gasket IG	830
Stearing Assy. IGO Rane	11200	C. Cylinder Vista Small	1100	Front Bush Kit IGO	325
5th Gear kit	2150	C. Cylinder Vista Big	1850	Clutch Cable TDI	300

Courtesy By : KANSAL AUTO TRADERS 123, Gurunanak Auto Market, Kashmere Gate, Delhi-6 Ph. : (O) 23916961, 64775375 (M) 9811031573

Note:- We are publishing the net rates of the Delhi Market report which are just to give the readers and retailers on overview of the market. The magazine doesn't make any claim of goods being sold at these rates.



Somani Auto Pvt. Ltd.

Somani Chambers, Besides Mohan Marriage Palace, G.E. Road, Tatibandh
Raipur-492 004 Ph.: 6533351, 4022992, 4054351 E-mail : somaniauto@rediffmail.com

Distributor
TATA MOTORS
Parts for
Chhattisgarh

टाटा ऑटोकॉम्प अमेरिकी कम्पनी के साथ मिलकर बनाएगी विद्युत वाहन चार्जिंग स्थल

टाटा ऑटोकॉम्प सिस्टम ने कहा कि उसने संयुक्त उद्यम बनाया है। गोयल ने कहा कि टाटा देश में इलेक्ट्रिक वाहनों के लिये चार्जिंग स्टेशन ऑटोकॉम्प और टेलस घरों और रिहायशी परिसरों के स्थापित करने के लिये अमेरिका की टेलस पावर लिये 3 किलोवाट से 11 किलोवाट क्षमता के ग्रीन के साथ गठजोड़ किया है। वाहन उपकरण विभिन्न एसी चार्जर उपलब्ध कराएंगी।

बनाने वाली कम्पनी ने कहा कि उसने और टेलस

पावर ने दो-पहिया, तीन-पहिया, यात्री तथा वाणिज्यिक वाहनों के लिये एसी और डीसी फास्ट चार्जर की आपूर्ति के लिये सहमति पत्र पर हस्ताक्षर किये हैं। टाटा ऑटोकॉम्प के प्रबंध निदेशक अरविंद गोयल ने कहा, "टाटा

समूह की पहल के तहत कम्पनी इलेक्ट्रिक वाहनों के लिये कल-पुर्जों की आपूर्ति के साथ-साथ चार्जिंग बुनियादी ढांचे की स्थापना के लिये उपयुक्त परिवेश उपलब्ध करा रही है।"

उन्होंने कहा कि कम्पनी ने यात्री कारों, इससे दूसरे देशों को भी लाभ होगा।" टाटा समूह की वाणिज्यिक वाहनों के साथ-साथ दो-पहिया और कम्पनी के रूप में टाटा ऑटोकॉम्प देश और विदेश तीन पहिया वाहनों के लिये इलेक्ट्रिक ड्राइवलाइन के वाहन उपकरण विनिर्माताओं को उत्पाद और साथ-साथ बैटरी पैक उपलब्ध कराने के लिये सेवाएं उपलब्ध कराती है।



वाणिज्यिक पार्किंग स्थल समेत सार्वजनिक जगहों पर लगाये जा सकेंगे। टेलस पावर ग्रीन के वैश्विक सीईओ रंधीर रेड्डी ने कहा, "हम इस गठजोड़ के जरिये इलेक्ट्रिक वाहनों को बढ़ावा दे सकेंगे और इससे दूसरे देशों को भी लाभ होगा।" टाटा समूह की कम्पनी के रूप में टाटा ऑटोकॉम्प देश और विदेश में वाहन उपकरण विनिर्माताओं को उत्पाद और सेवाएं उपलब्ध कराती है।

नूमैटिक टायरों के आयात पर प्रतिबंध

सरकार ने घरेलू उत्पादन को बढ़ावा देने के लिए 12 जून 2020 को मोटर कारों, बसों, लॉरियों और मोटरसाइकिलों में इस्तेमाल होने वाले कुछ खास किस्म के नए नूमैटिक टायरों के आयात पर प्रतिबंध लगाया।

विदेश व्यापार मंत्रालय (डीजीएफटी) ने एक अधिसूचना में कहा, 'नए नूमैटिक टायरों की आयात नीति को मुक्त से प्रतिबंधित के रूप में संशोधित किया गया है। किसी वस्तु को प्रतिबंधित श्रेणी में रखने का अर्थ है कि उसके आयात के लिये किसी निर्यातक को डीजीएफटी से लाइसेंस या अनुमति लेनी होगी।

इससे पहले इन टायरों पर कोई प्रतिबंध नहीं था। घरेलू टायर उत्पादक कंपनियां काफी पहले से ऐसे किसी कदम को उठाने की मांग कर रही थीं। इंडस्ट्री चीन जैसे देशों से बढ़ते टायर आयात को लेकर अपनी चिंताएं लगातार सरकार के साथ साझा कर रही थीं। जिन टायरों पर प्रतिबंध लगा है उसमें स्टेशन वैगन, रिसिंग कार, बस, ट्रक, स्कूटर, ट्यूबलैस टायर और साइकिल के टायर शामिल हैं। 2019-20 में अप्रैल से फरवरी के बीच ऐसे टायरों का आयात 26 करोड़ डॉलर के पार हो गया था।

स्रोत: राडा

फोर्टी समेत 50 हजार से अधिक कारोबारियों ने चेक (बाउंस अपराध नहीं प्रस्ताव) का जताया विरोध



केंद्र सरकार के वित्त एवं वित्तीय सेवा मामलों के मंत्रालय के प्रस्ताव पर नया कानून बना तो चेक बाउंस अपराध नहीं होगा। रिकवरी के लिए क्रिमिनल के बजाय सिविल दावा दायर करना होगा। फेडरेशन ऑफ राजस्थान ट्रेड एंड इंडस्ट्री (फोर्टी) के अध्यक्ष सुरेश अग्रवाल के नेतृत्व में फोर्टी के माध्यम से करीब 50 हजार से अधिक व्यापारियों-उद्योगपतियों ने टिवट कर एवं पत्र भेजकर सरकार को इस प्रस्ताव पर विरोध दर्ज कराया है। इससे पहले फोर्टी ने प्रधानमंत्री नरेंद्र मोदी, केंद्रीय मंत्री निर्मला सीतारमण, आरबीआई गवर्नर शक्तिकांत दास समेत वित्त मंत्रालय के बैंकिंग सचिव को पत्र भेजकर एवं टिवट कर विरोध दर्ज करा चुकी है। अग्रवाल ने बताया कि यह कानून लागू होने से चेक के माध्यम से जितना व्यापार होता है उसमें असुरक्षा की भावना बढ़ेगी। इससे व्यापार बंद हो जाएगा और इसका अर्थव्यवस्था पर विपरीत असर पड़ेगा। अग्रवाल ने आग्रह किया कि सरकार को चेक के निपटारे को मजबूत कर तीन माह से छह माह में शत-प्रतिशत निपटारा होकर रुपए का लेन-देन होना चाहिए।

TRADE
FARMOX®
GENUINE SPARES
MARK

Spindle Axle, Top Link Assy.,
Wheel Hub, Lower Link Chain, Leveling Lift
Jack, Tie Rod End, Centre Pins, Hitch Pin,
Top Link Pin, Tiller Pin, Brake Drums

ROYAL AUTO INDUSTRIES (Regd.)
(Manufacturer:- Tractor, Trolley, Jeep & Motor Parts)
#138, Street No. 1, Bachiter Nagar, Gill Road, LUDHIANA - 141006 (Pb.)
Phone : (M) 09417355581, 09463005769, 09464880096
E-mail : raj.ludhiana@gmail.com



Many of life's failures are people who did not realize how close they were to success when they gave up.

मार्केट अपडेट



Delhi Market Report

SPACIO & SAFARI Spare Parts



As On 19.06.2020

DESCRIPTION	RATES	DESCRIPTION	RATES	DESCRIPTION	RATES
Engine Kit Sumo	11500	Oil Filter (SAFARI) 0115	180	Radiator Fan BHAR	450
Coil Spring 8705 DI/Spacio	1150	Oil Filter (SAFARI DECOR) 0165	220	Front Shocker (SAFARI)	810
Piston Set	2850	Air Filter (SAFARI DECOR) 0222	490	Clutch Bearing (SAFARI DECOR)	750
Piston Ring	2050	Shifting Shaft	300	Balancer Light	320
Fly Wheel Ring	370	Oil Filter Spacio	90	Head Light 0113/0114 ST	2725
Door L0ok	260	Air Filter S. Docor 2.2 0106	665	Tail Light (SAFARI)	650
Clutch Plate (SPACIO)	1250	Rear Brake Shoe (SAFARI DECOR)	980	Mould ((SAFARI)	350
Bush Kit (SAFARI) Rear	1100	Air Filter (SPACIO)	250	Wiper Arm	200
Look Set Sumo	950	Top Gear (SPACIO) 049	2150	Wiper Blade (SAFARI) 9907	250
Front Bush Kit (SPACIO)	1050	Corner Light (SAFARI) LH	-	Air Filter (SAFARI) 0296	325
Clutch & Pressure Set (SPACIO)	3250	Corner Light RH(SAFARI)	258	Gear Rod (SAFARI)	260
Clutch Presser Set (DECOR) LUK	3800	Fog Light LH (SAFARI)	550	Front Grill Safari OM	750
BSM 6345 (SAFARI) What Aren	260	Fog Light RH(SAFARI)	550	Front Grill Safari NM	3915
BSM 6344 (SAFARI)	270	Power Window Machine RH TATA	2820	Bumper Grill Safari NM	925
Resser Plate (SAFARI)	1510	Power Window Machine LH TATA	2820	Indicator Light Safari Decor	200



SUMO Spare Parts

As On 19.06.2020



DESCRIPTION	RATES	DESCRIPTION	RATES	DESCRIPTION	RATES
Bonnet	3800	Wiper Blade Set	200	Radiator Sumo	4800
Clutch Plate Sumo	1250	Water Pump Assy. Sumo Gold	1150	Front Bumper Corner	185
Brake Disc	950	Fly Wheel Ring	370	Rear Bumper Corner	157
Bush Kit Spacio	1050	Top Gear	2950	Gear Box Mounting	230
Top Gear 0116	3200	4617 4th S Sleeve	624	Front Shocker Sumo	750
Top Gear 0103	3400	4612A 3rd S Sleeve	1035	Rear Shocker Sumo	670
7903 Main Shaft	3800	Oil Filter SUMO	80	Steering Shocker	728
Clutch & Pressure Plate Set Sumo	2350	Air Filter SUMO	185	A. C. Cable Victa	157
A. C. Cable	160	Disc Pad Rane	580	Door BSM	1600
Bush Kit Sumo O/M	820	Wheel Rim Spacio	1650	Fender BSM	1197
Engine Seal Set	815	Coil Spring 8705 207DI	1050	Wheel Rim Sumo	1325
Synchronizer Ring I/II	310	Coil Spring 8703 Spacio	1320	Wheel Cap Sumo	208
Synchronizer Ring III/IV	310	0164 Condenser Core Indica	2766		



Delhi Market Report

VICTA Spare Parts



As On 19.06.2020

DESCRIPTION	RATES	DESCRIPTION	RATES	DESCRIPTION	RATES
Head Lamp VICTA	1675	Oil Gaje VICTA	182	IInd Gear SUMO	1150
Tail Light VICTA	560	Acc Cable 207 DI	224	Ivth Gear SUMO	1612
Front Bumper VICTA	2000	Bush Kit VICTA	960	I & II S. Sleva Sumo	567
Front Gril VICTA	3200	Assy. Pin VICTA	119	Radiator 207 DI	8843
Rear Bumper VICTA	2445	Pivot Bush VICTA U Link	94	S. Meter Cable SUMO	250
Oil Dipstic VICTA	210	Tie Rod End	565	Lock Set SUMO	1025
Oil Filter VICTA	167	Wheel Rim SUMO	1300	Front Bonnet	2525
Tensioner Vica 0138	875	Timining Belt	600		
0139 T. Tensner	980	Wheel Rim 207 DI	1750		

Courtsey By : KANSAL AUTO TRADERS 123, Gurunanak Auto Market, Kashmere Gate, Delhi-6 Ph. : (O) 23916961, 64775375 (M) 9811031573

Note: - We are publishing the net rates of the Delhi Market report which are just to give the readers and retailers an overview of the market. The magazine doesn't make any claim of goods being sold at these rates.

QUALITY IS OUR FOUNDATION

BALL & TAPER ROLLER BEARINGS

AN
ISO 9001-2000
COMPANY



Factory :

AM-TECH INDUSTRIES

Aji G.I.D.C., C-1/3, Opp. Vikram Value, Rajkot-360 003 Ph.: 0281-2387088 / 2385722
Mobile : 9825215876 Email : amtechindustries@yahoo.in
Visit us at : www.amtechbearings.com

ALLIED®

Genuine Spares

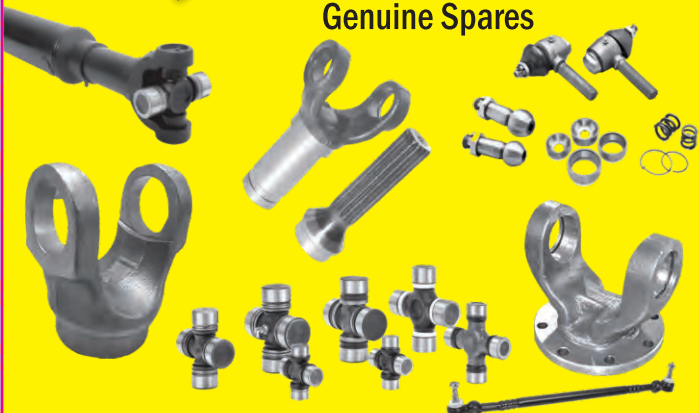

Manufacturing of : U. J. Crosses, Propeller Shafts
Tie Rods & Steering Components
For All Commercial Vehicles

मजबूत पकड़, लम्बा सफर

ALLIED GEARS INDIA

3430-31/7, Nicholson Road, Kashmere Gate, Delhi-110 006

Phone : +91-11-40107854

Mobile : 9811654466, 9811654406, 9711257129



Mfrs. & Suppliers of :
Centre Bolt, Spring Pin,
Bell Crank Pin, Eye Bolt,
Taper Washer, Bell Crank Washer,
Kamani Washer, Foundation Washer



ACI An ISO 9001:2008 Certified Co.
CENTRE BOLT WITH NUT



Auto Craft (India)

For Enquiry Contact Person :
Sharanjit Singh-09417776585

8285/1, Street No. 5, Gurpal Nagar, ATI Road, LUDHIANA - 141003 (Punjab)
Mobile : 09417776585, 09530500158 Email : aci_ldh@yahoo.co.in



GURU™

Amrit Tools & Agriculture

Manufacturers & Suppliers

Estd. - 1978

All Size/Kind of Light & Heavy Duty Tractor Trolley Hub, Mechanical & Hydraulic Jack
33/163-D, Ganga Gauri Bagh, Near Jain Market, Balkeshwar, Agra-282004 (U.P.)
Mobile : +919897201527, +91-9837215192 E-mail : gurujacksagra@rediffmail.com

Distributor Enquiries are Solicited



TOYO SEAL GASKETS

QUALITY PRODUCTS

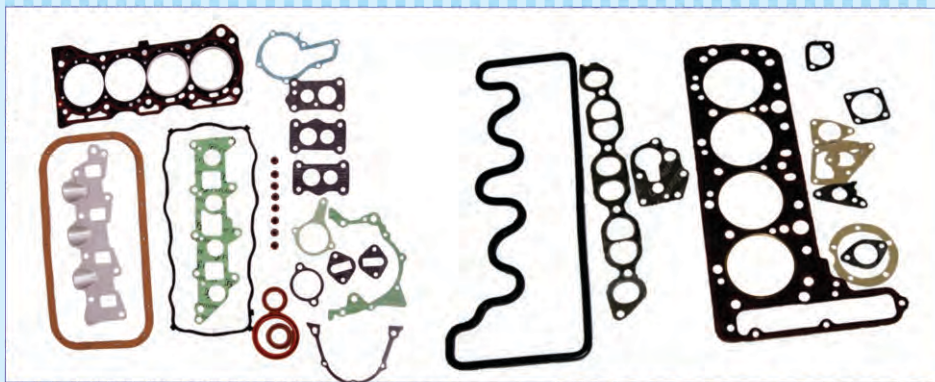

Gaskets for New Generation Car, LCV's & Commercial Vehicles

LINK ENTERPRISES (Regd.)

63, P. S. Jain Motor Market, Kashmere Gate, Delhi - 110006

Phone : 011-65474754, 43465287, 64745287, 09810449526 E-mail : linkgasket_ind@yahoo.co.in

Visit us at : www.toyoalgaskets.com

ALWAYZ 365[®]

Brake Lining

*High Friction Coefficient.....
Asbestos & Non-Asbestos*



HCV's Brake Linings
LCV's Brake Linings
Export Brake Linings

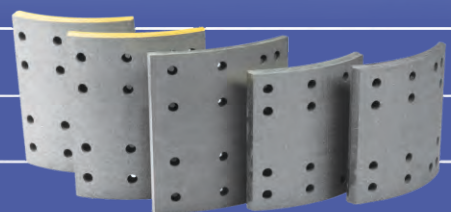

Brake Pads

Brake Shoe

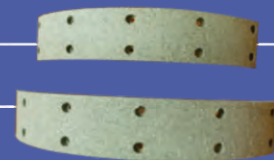

Manufactured By

DRI Auto Industries

K-215, Site-V, Surajpur Industrial Area, Kasna, Greater Noida-201 310 (U.P.) Visit us at : www.alwayz365.com

Corporate Office :

DRI ALWAYZ FRICTIONS

1520-1521, First Floor, Church Road, Kashmere Gate, Delhi-110 006

Phone : (Off.) 011-23861521 Mobile : +91-9811419888 Email : sales@alwayz365.com

ESTD-1971



ATUL
SPARES
AUTO PARTS



Areawise Dealers Enquiries Invited

Exportors & Traders

ATUL INDUSTRIES

Nirankari Street No.6, Miller Ganj, G.T. Road, Ludhiana
Phone : 0161-2537396, 2546544 Fax : 0161-2537396
Mobile : 09417053723
Email : parasind6@gmail.com

Distributor Enquiries are Solicited



Manufacturers & Suppliers All Kind of Jacks



Now Introducing Trolley Jacks

DEVGUN AUTO INDUSTRIES
Padampur-335041 (Dist.: Shriganganagar) Rajasthan
Phone: 01505-232306 Contact : Mr. Jaswant Singh # 09982307462



Auto & Tractor Spares

- Mfrs. & Suppliers : All kinds of Spring Centre Bolts & Spring Pins, Cotter Pin, Bell Crank Pins
- Eye Bolts, Bell Crank Washer
- Kamani Washers, Taper Washer
- For TATA, Leyland, Eicher
- Canter, Mahindra
- Jeep, Armada etc.



KRISHNA ENGG. WORKS
Backside Ravi Dharam Kanda, Near Eastman Chowk, Dhandari Kalan Industrial Area-C, Ludhiana (Punjab)
+91-9417039233, 7009860557 krew080@gmail.com



Top Selling Product Mfgd. in India



Manufactured By :
MAAKSL INCANDESCENCE EQUIPMENTS PVT. LTD.
#4-48/4/A, R. C. I. Road, Balapur Village, R.R. Dist. Hyderabad-500 005
☎ 040-24445195 Fax : 040-24330952

Sales Office :
📍 321, 3rd Floor, Shubam Tower, Neelam-Bata Road, Faridabad (Haryana)
✉ maaksl@gmail.com mdassofbd@gmail.com Website : www.maaksl.in
☎ 9313486272 Customer Care No. 0129-4003197

MAAKSL
Clutch Buttons & Diaphragm Springs

CELEBRATING
25
Years

RCW®

Estd. 1995

Specialist In
**HANGER SHACKLES
FABRICATION ITEMS**



AN ISO
9001 : 2008
Company

Dealers
Enquiry Solicited
For Unrepresentative
Areas

Manufacturers & Exporters of
Premium Quality
Truck, Trailer & Tractor Parts



AUTOSON INTERNATIONAL

Plant : B-4, Focal Point, Jalandhar - 144 002 (Punjab) ✉ shammionline@gmail.com
Regd. Office : 📍 142-144, Cheema Nagar, Jalandhar 📞 9888141429



Gsdelite®

MFERS. & EXPORTERS OF
AUTOMOTIVE CHASSIS PARTS,
TRAILER PARTS & ALL TYPE OF
S.G. IRON CASTING

*Specialist in: Hanger,
Shackle, Bushes & Hubs
for all Indian & Imported
Vehicles*

DEALERS & DISTRIBUTORS
ENQUIRY SOLICITED



G.S. Auto Industries Pvt. Ltd

Preet Nagar, Sodal Road, Jalandhar City (Punjab)
Ph.: 0181-5083759, (M): 094174-41648 Email: gsautovikas@gmail.com



Since 1985

Smart Drive Go Safe



COMING SOON

Spring Pins



PRODUCT RANGE

BELL CRANK BUSH, SPRING BUSH, KING PIN BUSH
KING PIN BEARING, TRAILER BUSH & PIN, BELL CRANK PIN
& Other Various BUSHES

Complete Range of :



Clean & Green India

All the Parts has been Manufactured in the most modern plant, undergoing stringent quality control checks to ensure its reliable-performance under wxacting conditions

Customer Care : 8650911112

Manufactured & Marketed By

SAINCO INDUSTRIES

127, Kothi Atanas, Meerut (U. P.) India

E-mail : saincoindustries@gmail.com

Mobile : 9412830732, 8650911112

7253939000, 7253939111

Area wise Distributor/Dealers Required for Unrepresented Areas

Manufacturer of Steel Synchronizer Ring & Brass Pad

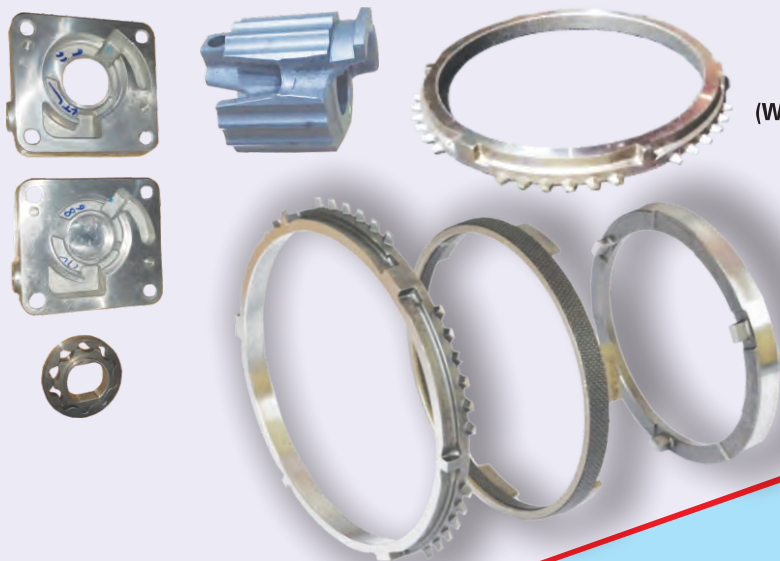

GB-75
(Woven Carbon)



Manufactured & Marketed By

VICTRA AUTO COMPONENTS

📍 B-765, Trans Yamuna Colony, Agra-282006 (Uttar Pradesh)

📞 +91-9634920272 📱 9634920272 ✉ vikeshgupta68@gmail.com

🌐 www.indiamart.com/victra-auto-component



GB-75
(Assy.)

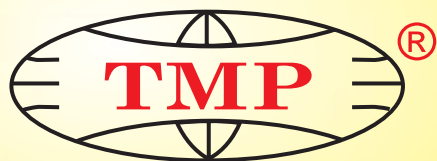

MOTOR & TRACTOR PARTS

An ISO 9001 : 2008 Certified Co.

Manufactures & Exporters of

Jack Rods, Wheel Spanners, Tammy Bar, Hub Tata
Leyland, Trailors Adv Parts, A Bracket AMW
Bogie Bracket AMW & Leyland

LEEN AUTO PRODUCTS

3704, Shaheed Baba Deep Singh Nagar, Opp. Truck Union,
Ludhiana-141009 (Punjab) Phone : 0161-2226603, 4607603
Fax : 0161-2226603 Mobile : 098728-73787
Email : info@leenauto.com Website : www.leenauto.com

**DISTRIBUTOR & EXPORTS
ENQUIRIES SOLICITED**

Specialist in Steel Forge Products as per Customers Requirement



UNLIMITED PROTECTION - INCREASED ENGINE LIFE



POLY-CAT™ COMSTON® CAT+PLUS™ MULTI-BLADE

RADIATOR FANS FOR

- ▶ Automobiles ▶ Tractors ▶ Earthmovers ▶ Excavators ▶ Cranes ▶ JCB ▶ Road Rollers
- ▶ Dumpers ▶ Cooling Towers ▶ Generators ▶ Machineries ▶ Compressors

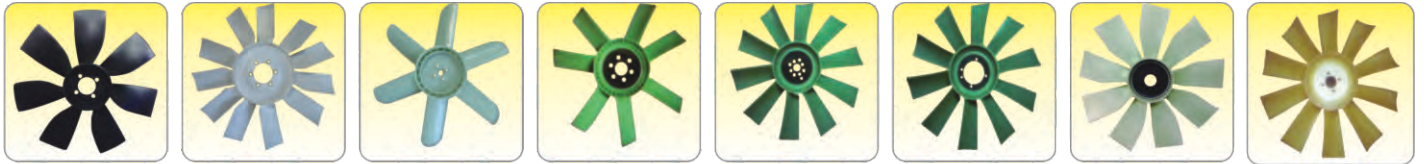

FAN SIZE UPTO 70"



Mfrs. of Plastics Radiator Fans Having One of The Biggest Range For Indian & Foreign Vehicles

We Can Make any Plastic Item as per Your Design, Sample or Specifications
We Have our Own Tool Room Facilities with VMC Machines

COMMERCIAL SYNDICATE® An ISO 9001 : 2008 Certified Company

Office : 2742, Minerva Street, Kashmere Gate, Delhi-110 006 (India) Factory : Wazirpur Ind. Area, Delhi-110 052

Ph. : +91-11-23919125, 23955178, 47552111 Mob. : 9810049126, 9312242111 Email : comsy21@yahoo.co.in Website : www.radiatorfan.co.in



Drive Smart
Your Companion For *Safe Ride*



PRODUCTS

- BELL CRANK BUSH
- SPRING BUSH
- KING PIN BUSH
- KING PIN BEARING
- TRAILER BUSH & PIN
- GEAR SLIDER PAD
- & Other Various BUSHES
- BELL CRANK PIN
- SPRING PIN
- CENTER BOLTS
- 'U' BOLTS

DURABLE

RELIABLE

QUALITY GUARANTEED

Coming Soon! Brake Linings & Grease

Complete Range of :

An ISO 9001 : 2008 Certified Co.



AMRIT AUTO ANCILLARIES AND COMPANY
(A Unit of Poddar Group of Companies)

A/1, Jhilmil Industrial Area, Near Dilshad Garden

Metro Station, Shahdara, Delhi- 110 095

E-mail : info@amritauto.co.in Website : www.amritauto.co.in

Tel. No. : 011-40396667

Mobile : 9311210123, 8368674652

Manufactured & Marketed By



Area wise Distributor/Dealers Required for Unrepresented Areas

No. 1 Brand

Serving the country
since 80 years



UNVEILING THE UNBEATABLE RANGE

Committed To

- CUSTOMER SATISFACTION
- BEST PRODUCT PERFORMANCE
- ADVANCE TECHNOLOGY
- BEST INDUSTRY PRACTICES

TRUST THE LEADER



Our Other Exclusive Range



Precision Automotive components for Commercial, HCVs, LCVs, SUVs, Agriculture, Construction vehicles

GS AUTO INTERNATIONAL LTD.
GURMUKH SINGH INTERNATIONAL LLP.



Manufactured & Marketed By:

G.S. Estate, G.T. Road, Ludhiana 141010 (INDIA)

Tel.: 91-161-2511001, Fax: +91-161-2510885

E-mail: mkt@gsgroupindia.com

Website: www.gsgroupindia.com

परिवहन सम्पदा | 30 जून 2020 | 76