



# परिवहन सम्पदा

जस जाइयेगा, हमे पाइयेगा

36 वर्षों ले ऑटोमोबाइल क्षेत्र में देश की एक मात्र अग्रणी पत्रिका

Register at [www.parivahansampda.in](http://www.parivahansampda.in) [www.parivahansampda.com](http://www.parivahansampda.com) and access a Whole New World of Automobile Trade

Year : 37 / Issue : 06 / 30th June, 2017 (Fortnightly) / Price 20/- / Yearly 400/- / 3 Yearly 1000/- / 5 Yearly 1500/- / Life 3000/- / Page-84



MAKE IN INDIA

## CLUTCH AUTO LIMITED

India's No.1  
Clutch



"STORMING AHEAD"  
फिन नरे वली तुफानी नफतान.....



- CLUTCHES
- FLY WHEELS
- COVER ASSEMBLY



ISO/TS 16949-2009 CERTIFIED Co.



For Business Contact : Mr. Rohit Tewatia  
(Country Marketing Manager)  
09813777007, 9818957507

# CLUTCH AUTO LIMITED

PLOT NO. SP2-173&174, RIICO INDUSTRIAL AREA, KAHRANI, BHIWADI-301019, DIST-ALWAR (RAJ.)  
Contact : 8896543741 Website : [www.clutchauto.com](http://www.clutchauto.com)  
8896543742 Email : [mkt@clutchauto.com](mailto:mkt@clutchauto.com)  
India Head : Mr. Pramod Kumar (G.M. Marketing) Contact: 88896543742



# Matador®

(Registered Trade Mark No.:- 1189456)

**Quality Durability Reliability**

MADE IN  
**SUPERB**  
QUALITY  
GREAT INDIA



- ⌘ Universal Joint Cross
- ⌘ Tie Rod Ends
- ⌘ Suspension Ball Joints
- ⌘ Suspension Arms
- ⌘ Stabilizer Links
- ⌘ Steering Cross Assemblies
- ⌘ Gear Cross Assemblies
- ⌘ Steering Spindle Assemblies
- ⌘ Disc Brake Pads
- ⌘ Center Bearing Assemblies
- ⌘ Water Pump Assemblies
- ⌘ King Pin Unit

## UNIVERSAL JOINT CROSS KIT

Perfect As per OEM Specification

### ★ INDIA'S First

Complete U.J. Cross  
Range With Original  
Oil Seal.

### ★ Grinded Circlips (Lock)

Are Used As Per  
O.E. Standard.

### ★ German Structure 20 MnCr 5 Prime

Alloy Steel (As Per O.E. Material)

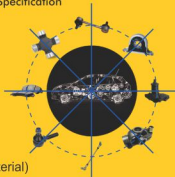

AN **ISO 9001:2008** Company

For any Enquiries Contact # 09810218021

Newly  
Inaugurated  
Depot in  
Patna (Bihar)



# SIROCCO

## LEAF & PARABOLIC SPRINGS

ट्यूटी सड़कों के लिए ओरिजनल कमाची

स्थापित-1953 क्षमता-36000 टन प्रतिवर्ष कई देशों का ओ ई एम अनुभव

### AUTO PINS (INDIA) LTD

2776 Pyare Lal Motor Market, Kashmere Gate, Delhi-110006, Phone: 011-23978748

Works Phone : 0129-4155691, 4155692, Fax: 0129-2232204, 011-23978748 Mob.: 09899470570

E-mail: [autopins@vsnl.com](mailto:autopins@vsnl.com) | Website: [www.autopinsindia.com](http://www.autopinsindia.com)

#### GUWAHATI DEPOT

C/o Prakash Hardware  
DAG No - 3917, NH-37

Beharbari, Beltola, Guwahati (Assam)  
Mr. Surojit Nandi # 09957794168

#### RAIPUR DEPOT

Shop No.4, Khaitan Garage  
Complex, Moudhapara

Raipur (Chhattisgarh)  
(M) : 9329101463, 9584955595

#### PATNA DEPOT

C/o Metro Agencies Pvt. Ltd.  
Kankarbagh Road, Patna

Mr. Mukesh Agrawal  
# 09431017398

#### BHILWARA DEPOT

Plot No. 45, Transport Nagar  
Bhilwara (Rajasthan)

Mr. Subhash Jain (Zonal Manager)  
# 09899470570

#### KANPUR DEPOT

Shop. No. S-48,  
Gadarian Purva,

Kanpur-208012 (Uttar Pradesh)  
Mr. D. N. Tiwari # 09450656048



# arc

## BRONZE BUSHES



### ARC INDUSTRIES

Plant - 37/2/12, Site IV Industrial Area, Sahibabad, Uttar Pradesh

[www.arcautoindustries.com](http://www.arcautoindustries.com) | [sales@arcautoindustries.com](mailto:sales@arcautoindustries.com) | +91-9555030609, 9899487898, 011-45013456

# OEM

# RMOSS<sup>®</sup>

REDEFINED ENGINEERING

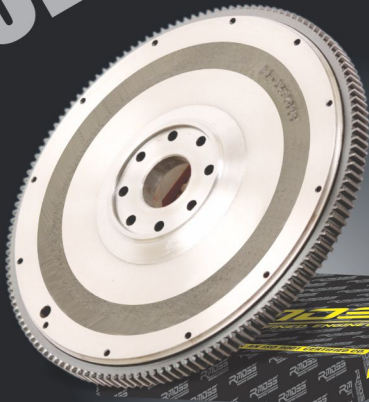

- OVER 250 FLYWHEEL APPLICATIONS
- OVER 500 RING GEAR APPLICATIONS
- 150000 TON STEEL MELTING CAPACITY P.A.
- 300000 PCS. P.A. PRODUCTION CAPACITY
- SATISFIED PRODUCT USERS IN 51 COUNTRIES



## LUTHRA

### LUTHRA INDUSTRIAL CORPORATION

MANUFACTURER & EXPORTER OF FLYWHEEL ASSEMBLY & RING GEAR

GOVERNMENT RECOGNIZED EXPORT HOUSE

B-1, Site B, Sikandra Industrial Area, Artoni, Agra-282007 (INDIA)

Hand Phone : +91 98370 23808, 95578 88888

Email : info@flywheelassembly.com | Website : www.flywheelassembly.com

**A TS 16949, OHSAS 18001, ISO 14001 & AN ISO 9001 CERTIFIED COMPANY**

MERCEDES | VOLVO | MAN | SCANIA | DAF | IVECO | RENAULT | HINO | MITSUBISHI FUZO | ISUZU | NISSAN | TATA | AMW | LEYLAND | TATRA | MAGIRUS | EICHER  
CUMMINS | HONDA | SKODA | VOLKSWAGEN | JEEP | HOLDEN | MAZDA | HYUNDAI | TOYOTA | HAVISTAR MACK | FREIGHTLINER | CATERPILLAR | DETROIT | MWM  
JOHN DEERE | MESSE FERGUSSON | CASE INTERNATIONAL | FORD NEW HOLLAND | STANDARD TRACTOR | ESCORT TRACTOR

**DEALER ENQUIRY SOLICITED**





An ISO 9001, 14001, 18001 Certified Company

# LIGHT UP YOU WANT



## Innovating lighting solutions

### THE QUALITY OF BEING SUPERIOR



### Automotive, Industrial & Speciality Lubricants

## Eminence Auto Pvt. Ltd.

New Delhi

Care : +91-8882720720, 9971709709

Email: info@eminenceautoparts.com, info@elubricant.com

www.eminenceautoparts.com | www.bulbskart.com  
www.automotivekart.com | www.eautoparts.co.in  
www.elubricant.com

CELEBRATING  
25  
Years

**EMM** **EP**  
**POWER**

Rear Axle Shaft, U.J. Cross  
& Wheel Spanner

**दमदार**

**ताकत मजबूती बेमिसाल**

**निभाये साथ**

**आपका**

**सालों साल**

**EAL**  
Engineering products to perfection



**UL**  
REGISTERED  
ISO 9001:2008

**PRODUCTS BY EMMBROS AUTOCOMP LTD.**

- Rear Axle Shafts / Automotive Shafts • Rolled Splines • Front Axles  
• Universal Joints with & without Needles • Pinion Yokes • Differential Housings / Cases  
• Bolts / Bushes • Spools • Spindles • Bevel Gears / Pinion Gears • Precision Machined Parts

**OUR PRESTIGIOUS OEM CUSTOMERS**

**CARRARO**

**oerlikon**  
graziano

**TATA**

**JCB**

**AM**

**VE COMMERCIAL VEHICLES**  
A VOLVO GROUP AND EICHER MOTORS JOINT VENTURE

**DEALERSHIP ENQUIRIES SOLICITED - CALL +91 99157 95777**

**EMMBROS AUTOCOMP LTD.**

SCO 27, First Floor, Swastik Vihar, Sector 5, Mansa Devi Complex, Panchkula - 134109, Haryana, India

Tel.: +91 172 3060000-04 | E-mail : info@emmpower.in

Works Registered Office : Village - Katha, Baddi, Distt. Solan. 173205 (HP) India.

Tel.: +91 1795 308213 | www.emmbros.com | www.emmpower.in



# GCL<sup>®</sup>

## Clutch Plate Assembly

All India Favorite !

Make it your Choice too.....

# Gujarat Clutch



- From the bulk supplier of corporate Company
- With a huge capacity production-base
- Proven quality with better technology

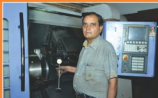

C.N.C. Machine



Foundry Department



Balancing Machine

## GUJARAT CLUTCH PVT. LTD.

Plot No. 502, Road No. 13, Kathwada, GIDC, Ahmedabad-382 430

Phone : 079-65447129, 22901612 Mobile : +91-9376119968 Email : gcl\_hm@yahoo.com

Contact Person : Mr. Dinesh Kumar (Marketing Manager) 09457264799

### Distributor Required For Unrepresented Areas





**WE'RE WHAT  
DRIVES  
YOU.**



INNOVATION. PERFORMANCE. PROTECTION.  
YESTERDAY. TODAY. **TOMORROW.**

DEALER /  
DISTRIBUTOR  
ENQUIRIES  
SOLICITED



**D. D. INDUSTRIES LIMITED**

Manufacturers of : Propeller shafts & Components



Email : [info@ddindustriestd.com](mailto:info@ddindustriestd.com) | Contact : 011-28115552-54, 9811443243, 9313852258

Sales Office : A-50/3, Mayapuri Industrial Area-I, New Delhi-110064

Corporate Office : A-100, Mayapuri Industrial Area-II, New Delhi-110064

Manufacturing Unit : B-33, Mayapuri Industrial Area-I, New Delhi-110064





Name of Trust

No.1 Quality

# FASTER

Plus

premium range of  
Collant & Lubricants

Engine Oil  
Gear Oil  
Coolant  
Grease

An ISO 9001 : 2008 Co.



A Product of :

## Faster Plus Lubricants Pvt. Ltd.

Shiv Vatika-C, Kharwas Market, Ganpatpura Road, New Maa Vaishno Devi Garden,  
Mansarovar, Jaipur-302 020 (Rajasthan) Phone : +91-141-2395600,  
9529696100-104, 9509501234 Email : fasterplus2012@gmail.com  
Contact : Mr. R.B. Singh # +91-9414241164



Distributor Enquiries are  
Solicited For Unrepresented  
Areas



A Product of An ISO 9001 : 2008 Certified Co.

New Introductions in our Product Range

Clutch Release Bearings

Hollow Pads / Buffer Mountings

Torque Rod / Radius Rod Bushes



Manufactured By

**RAGHUNATH UDYOG**

# 75, SSI Industrial Area, G. T. Kamal Road

Delhi - 110 033 Contact No. 011 - 23921318

Visit us at : [www.propellershaftcomponents.in](http://www.propellershaftcomponents.in)

Senior Sales  
Executives  
Required For  
A.P. &  
Telangana

Dealers Enquiry & Sales Representatives Contact Mr. Mohit Sachdeva @ 09953899700 E mail : [mohit.sachdevards@gmail.com](mailto:mohit.sachdevards@gmail.com)





TAIWAN HOSE CLAMPS

### ONE STEP AHEAD IN QUALITY & DURABILITY

Widest Range In Hose Clamps For Car, Trucks, Tractors  
Three Wheelers, Welding Equipment, Agriculture, Railways  
All Type of Hose Pipe Fittings, PTFE Thread Seal Tape  
& All Industrial Applications

(Authorised Wholesale Distributor)

# J.M.D. MILL STORE

D-150, Flatted Factory Complex, Okhla Phase-III, New Delhi-110020

**BUSINESS ENQUIRIES SOLICITED**

3546, 2nd Floor, Jai Mata Market, Bazar Sitaram, Delhi-110 006  
Mobile : 09873-123456, 09810376677 Email : [jmd\\_millstore@yahoo.in](mailto:jmd_millstore@yahoo.in)

# SHELBRO®

STEERING & SUSPENSION PARTS



Distributor Enquiry  
Solicited For  
Unrepresented Areas



Manufactured by:

**SUSHILA UDYOG**

C-61, Sector B-3, Tronica City, Loni - 201102 (Ghaziabad)  
Mobile: +91-9953550706, Email: sushila\_industries@yahoo.in

Authorised Distributor For Northern India

**BRITISH MOTOR CAR CO. (1934) LTD**

Regd. Office : Pratap Building, Connaught Circus, New Delhi - 110001  
Phone : 011-23310444 Mobile : 09811862019 Email : bmc\_rk Kapoor@yahoo.com



SINCE 1981

Committed For Quality & Customer Satisfaction



**AUTO & TRACTOR SPARES**  
(ALLOY STEEL)



- Spring Shackle Pins
- Center Bolts
- Wheel Spanner
- Wheel Bolts
- Spare Nuts

- Bolts
- Studs
- Washers
- Pinion Nuts
- Axle Check Nuts

Manufacturers & Exporters:

**GREAT INDIA MACHINE TOOLS**

2090, Street No.10, Basti Abdulla Pur, Ludhiana-141 003 (Punjab)

Phone : (O) 0161-2425215, 2423390 (Mobile) 09815600575

Email : info@gmtautosparses.com Visit us at : www.gmtautosparses.com

Dealer  
Distributor  
Enquiry Invited  
for  
Unrepresented  
Area

An ISO 9001:2008  
CERTIFIED  
Company

Ball Bearings	58
Tapper Roller Bearings	58
Cylindrical Roller Bearings	60
Bharat Gears	-
Clutch Auto Spares Parts	54-56
Chevrolet Traverra Spares Parts	61
Crown Wheel Pinion Set	-
Engine Parts	48-50-52
Goetze Piston Rings	
Usha Piston Assy. & Rings	
Perfect Circle Rings	
IPL & MPR Piston Assy. & Rings	
Guides, Kross, C. R. Bush (Kirkloskar)	
Gaskets Dyna Seal, Banco & Victor	
Eicher Demm Spares	--
EYE Brand Spares Parts	--
Gajra Gears	66-67-68
New Generation Bearing	26-27
Replacement Spare Parts for Tata Vehicle	--
Rane Brake Lining	--
T.V.S. Girling Parts & Bolts	36
Tata Indica Spare Parts	62
Tata Sumo Spare Parts	63
Tata Spacio & Safari Spare Parts	63
Tata Victa Spare Parts	63
Tata Indigo Spare Parts	64
Tata Spare parts for All Model	32
Toyota Qualis Spare Parts	70
Tractor Spare Parts	28-30
Pistons, Valves	
Rings (Goetze Plane & DCEs)	
Usha, IPL, MPR	
TVS Brake Lining	--
Tyres Rates	--
Toyoto Genuine Parts	--
Valeo Clutch	51

Edited, Published and Owned by Avnish Jain and Printed at Vee Aar Printers 354/355, Bandri Ka Nasik, Thakur Ram Singh ki Gali, Subhash Chowk, Jaipur-302003 and Published at FF-20, Priha Plaza, Opp. Punjab National Bank, Transport Nagar, Jaipur-302003 (Raj.) **Editor** Avnish Jain

### Regd. Office :

FF-20, Priha Plaza, Opp Punjab National Bank,  
Transport Nagar, Jaipur-302 003 (Rajasthan)  
Ph.: 0141-2642679, 4012679  
E-mail: parivahan@airtelmail.in  
Resi. (Editor) 0141-2503412

### Web Site : www.parivahansampda.in

www.parivahansampda.com  
www.facebook.com/parivahansampda1981  
9414076426

### Auditors : L. C. Lodha & Company

82/127, Nilgiri Marg, Mansarovar, Jaipur-302020  
Phone : 0141-2785356, 94140-71655

### Editor

Avnish Jain

# 09414076426, 09636461306  
avnish@parivahansampda.com



### Co-Editor

Shalu Jain

# 08426044999, 09799100982  
shalu@parivahansampda.com



### Makeup & Managed By

Shyam Saini

# 08426044998, 09799102032  
shyam@parivahansampda.com



### Area Sales Manager (North)

Narender Ghalaut  
# 08426044997, 07665466116  
narendra@parivahansampda.com



### Area Sales Manager (West)

Vijay Shrivastav  
# 08426044995, 9571398834  
vijay@parivahansampda.com



### Area Sales Manager (Delhi NCR)

Shambhu Lal Sahu  
# 08426044996, 07737701970  
sahu@parivahansampda.com



# Advertiser's Index

## Company Name Page No.

### A

A.P. Machine Tools, Rajkot	75
Accurate Engineers, Ludhiana	51
Agrawal Trading Company, Jaipur	39
Ajay Bearing Agencies, Delhi	47
Am-Tech Industries, Rajkot	44
Anand Auto Dealers, Delhi	25
ARC Industries, New Delhi	4
Ashoka Auto Enterprises, Delhi	35
Atul Industries, Ludhiana	76
Atul International, Ludhiana	72
Auto Pins India Ltd., Faridabad	3
Autolite (India) Ltd., Jaipur	42
Autolite (India) Ltd., Jaipur	43
Avs Brake Linings Pvt. Ltd., New Delhi	46

### B

Balwant Motors, Delhi	32
Bawa Murayama Silicon, Jalandhar	18
Bharti International, Veraval (Shapar)	67
Bright Industries, Jalandhar	31
British Motor Car Co. (1934) Ltd, Jaipur	59
British Motor Car Co. (1934) Ltd, Jaipur	61
British Motor Car Co. (1934) Ltd, Jaipur	68
British Motor Car Co., (1934) Ltd, Jaipur	47

### C

Chaggar Engineering Works, Jalandhar	69
Chera Engineering Works, Faridabad	45
Climax Overseas Pvt. Ltd., Gurugram	71
Clutch Auto Limited, Bhiwadi	1

## Company Name Page No.

### C

Commercial Syndicate, Delhi	82
-----------------------------	----

### D

D.D. Industries Limited, New Delhi	9
Dashmesh Automobiles, Agra	74

### E

Eminence Auto Pvt. Ltd., New Delhi	6
Emmbros Autocomp Ltd., Panchkula	7

### F

Faster Plus Lubricants Pvt. Ltd., Jaipur	10
Federal Impex, Delhi	26
Federal Impex, Delhi	27
Friends Auto ( India ) Ltd., Faridabad	73

### G

Gagan Engineers, Ludhiana	19
Genuine Spares, Delhi	29
Great India Machine Tools, Ludhiana	14
Gujarat Clutch Pvt. Ltd., Ahmedabad	8

### H

Hemant Industry, Delhi	53
------------------------	----

### J

J.M.D. Mill Store, New Delhi	12
Jai Exim Pvt. Ltd., Delhi	84

### K

Kansal Auto Traders, Delhi	30
Kansal Auto Traders, Delhi	57
Kansal Auto Traders, Delhi	64
Kansara Engineers Pvt. Ltd., Jodhpur	79
Kharbanda Auto Industries, Delhi	23

(Continue to Page 18)



## परिवार को ऐसा नेतृत्व दें कि वह प्रसन्न रहे

परिवार में एक-दूसरे के प्रति गैर-जिम्मेदार रहना भी एक तरह का आतंक है। ग्लोबल वृष्टि से देखें तो इस समय दुनिया के सारे देश जिन-जिन समस्याओं से जूझ रहे हैं उनमें से एक बड़ी समस्या है परिवार के ढाँचे का ध्वस्त होते जाना। सामाजिक स्थिति तो लगभग सभी देशों में विकृत रूप ले चुकी है। दुनिया में साढ़े छह करोड़ लोग विस्थापित हो गए हैं। यह एक पारिवारिक पीड़ा है। लोग अपने ही घर में सदस्यों को बूढ़ रहे हैं। दुनिया की इस भीड़ में अपने लोग कब खो गए, पता ही नहीं चला। भारत के घरों की भी ऐसी ही स्थिति है।



पं. विजयशंकर मेहता

humarehanuman@gmail.com

बच्चों को पढा-लिखाकर उन्हें इतनी योग्यता दी कि उन्होंने सबसे पहली छलांग पर से बाहर ही लगाई। छलांग भी इतनी लंबी कि कई लोगों के तो लौटकर आने की संभावना ही खत्म हो गई। यह उनका गमन हुआ, उत्थान हुआ परंतु लगा जैसे वे पलायन कर गए। आज भी कई परिवार उदास हैं। कई माता-पिता बच्चों से दूर होने का दुख व्यक्त भी नहीं कर पा रहे हैं, क्योंकि वे जानते हैं, इसमें उनकी भी भूमिका है। जब घर के सदस्य बिखर गए तो एक आतंकी संगठन घर में भी प्रवेश कर गया जिसका नाम है अकेलापन। इस समय दुनिया में कई आतंकी संगठन अपने-अपने ढंग से हिंसा कर रहे हैं, गलत काम कर रहे हैं पर हमारे घरों में अकेलापन एक ऐसे ही अनुचित संगठन के रूप में प्रवेश कर गया है। पांच-दस लोगों के बीच में रहने के बाद भी लोगों को अकेलापन लगता है। जिनके हाथों में परिवार का नेतृत्व है वे परिवार को आर्थिक दृढ़ता देते हैं, सामाजिक पहचान देते हैं। शिक्षा के क्षेत्र में उच्चता देते हैं लेकिन यह भी ध्यान रखें कि आप जिस भी पद से नेतृत्व कर रहे हों, परिवार की उदासी जरूर मिटाएं। बाकी सदस्यों को प्रसन्नता और शांति जरूर दें।



## जीएसटी

हमारे देश में राजनीति ने एक नया स्वरूप ग्रहण कर लिया है। सरकारें अपनी संतुष्टि के लिए नीतियाँ बनाने लगी हैं। हर दल जो सत्ता में आता है उसे अपनी संतुष्टि की परवाह ज्यादा होती है। उसके आगे वो आम आदमी के कष्टों को गीण मान लेता है। आज सबसे तेज चर्चा जो देश में चल रही है, वो जीएसटी की है। जीएसटी को एक जुलाई से लागू करने का प्रस्ताव भी है। जीएसटी आज का नई करीब-करीब 15-16 वर्ष पुराना विषय है। इतने सालों से जीएसटी पर चर्चा चल रही है। और अब जाकर इस निर्णय पर चर्चा चल रही है। अब जाकर के इस निर्णय पर सरकार आ रही है कि हमें इसे लागू करना है।

प्रश्न यह है कि क्या सोच कर हमने जीएसटी की अवधारणा को लागू करने को सोची। वैट वाले सिस्टम में ऐसी क्या कमियाँ थी कि हम उसको हटाना चाह रहे हैं। जीएसटी की सबसे बड़ी उपादेयता देश भर में करों में एकरूपता लाना, इंस्पेक्टर राज का घट जाना, छोटे व्यापारियों-उद्योगपतियों को इससे कितनी बड़ी राहत होती है। इसमें संदेह नहीं है लेकिन आज जिस रूप हम एक जुलाई से इसे लागू करने को सोच रहे हैं क्या उसमें वो ही सारी अवधारणा दिखाई पड़ रही है? उनमें से कुछ भी दिखाई नहीं पड़ रहा। ये चिंता का विषय भी है और सब तरह से एक चिंता की आवाज देश भर में सुनाई दे रही है। अभी 15 जून को कपड़ा व्यापारियों ने देशभर में हड़ताल की थी, इसी जीएसटी के खिलाफ। अभी सरकार के ही नागरिक उड़ड़यन विभाग ने कहा है कि एक जुलाई को लागू करने की तैयारी हमारी नहीं है। हमको कम से कम सितंबर तक का समय दिया जाना चाहिए। सवाल ये है क्या एक विभाग की तैयारी नहीं है या बाकी विभागों की बात किसी एक विभाग के जरिए हम बाहर पहुँचाने की कोशिश कर रहे हैं। मंशा तो सभी विभागों की हो सकता है यही हो। क्योंकि इस वक्त जो देश को हालात चल रहे हैं। उनको बहुत गंभीरता से समझना पड़ेगा। भाजपा सांसद और पूर्व केंद्रीय मंत्री सुब्रह्मण्यम स्वामी ने तो यहाँ तक कहा कि 2019 के पहले यदि जीएसटी लागू कर दिया तो केंद्र सरकार को भारी पड़ जाएगा। वो भी एक वाटरल जैसा कांड हो जाएगा। ये सही है कि इतना दूर हमारी सरकार को देखना तो पड़ेगा। आज हम किस स्थिति में से गुजर रहे हैं, ये तो देखें। क्या हमको नहीं मालूम है कि नोटबंदी के बाद देश की क्या स्थिति रही आर्थिक स्तर पर? आज नकदी की जो समस्या है, उसको कौन नकार रहा है। चुट्ट एसबीआई और हमारे, आर्थिक सलाहकार लोग कह रहे हैं कि देश में बड़ा आर्थिक संकट है। सात लाख करोड़ के कर्ज तो जो बड़े-बड़े प्रभावी लोग हैं वो वापस नहीं चुका रहे हैं। किसानों के ऋण माफ किए तो वो तीन लाख करोड़ का भार आने वाला है। दस लाख करोड़ तो ये ही हो गए। इसके साथ-साथ ये भी देखना है कि महंगाई की मार कितनी पड़ती है। हमारी जीडीपी की दर घटकर 6.1 प्रतिशत पर आ गई। बेरोजगारी की स्थिति सबके सामने है। किसानों की हड़ताल से जो नुकसान हो रहा है। इसमें भी तो ये सारी प्रतिक्रियाएँ दिखाई दे रही हैं। हर आंदोलन इसी जीएसटी के नाम पर होना भी जरूरी नहीं है? पर उन सब अभिव्यक्तियों के अंदर उनकी मंशाओं में जाएँ तो सबको आर्थिक संकट ही दिखाई पड़ रहा है।

*Anand Jain*

# Advertiser's Index

(Continue from Page 16)

Company Name	Page No.
<b>L</b>	
Leen Auto Products, Ludhiana	75
Link Enterprises, Delhi	74
Luthra Industrial Corporation, Agra	5
<b>M</b>	
Maaksl Incandescence Equipments P. Ltd., Faridabad	80
Micro Engineers, Jodhpur	72
Milan Motor & Tractorparts, Jaipur	21
Modi Motors, Jaipur	40
<b>N</b>	
Narang Fluid Transmission Products, New Delhi	33
Narang Pipes India (Regd.), Delhi	49
<b>O</b>	
Orient Bearing Co. Pvt. Ltd, Rajkot	60
Orient Bearing Co. Pvt. Ltd, Rajkot	78
<b>P</b>	
PBS Engineering, Faridabad	74
Prem Sons Enterprises, Meerut	72
Puran Auto Sales, Jaipur	20

Company Name	Page No.
<b>R</b>	
Raghunath Udyog, New Delhi	11
RMP Bearings Limited, Ahmedabad	41
Royal Auto Industries (Regd.), Ludhiana	37
Royal Auto Industries (Regd.), Ludhiana	55
<b>S</b>	
S.D. Auto Industries, Jalandhar	81
Shreeji Machine Tools, Rajkot	80
Sirocco Pressings Pvt. Ltd., Faridabad	83
Somani Auto (P) Ltd., Raipur	55
Somani Auto (P) Ltd., Raipur	59
Sunrise Engineering, Faridabad	78
Sunrise Overseas, Delhi	76
Super Products (Regd), Delhi	2
Sushila Udyog, Loni	13
<b>V</b>	
Vimal Precision Bearings P. Ltd., Gondal	77
<b>Z</b>	
Z. A. Enterprises, Meerut	76

## उच्चस्तरीय प्रदर्शन और उच्च-विश्वसनीयता का वायदा



पेश है टाटा, अशोक लेलैंड, आइशर वोल्वो की व्यापारिक गाड़ियों के लिए बढ़िया श्रेणी के सर्वोत्तम हंगर और झूले।

MANUFACTURED BY **BAWA MURAYAMA SILICON GRAPHITE CASTING COMPANY** For Instant Service Please Contact Neeru Chopra # 0181 2225057, 4635569  
18, Gobind Plaza Complex, Nakodar Road, Jalandhar-144001 INDIA. | Email: bowamurayama@in.com

An ISO Certified Co.



# Gagan

## ENGINEERS

Manufacturers of : All Types of High Class Centre Bolt  
U-Bolt, Wheel Spanner & Nuts for Exports & Domestic Market



# Gagan ENGINEERS

Guru Nanak Street No.7, Shimlapuri, Gill Road, Ludhiana-141003 (Pb.)  
Phone : +91-161-5058344 Fax : 2490344 E-mail : gagan04@hotmail.com  
Contact Person : Gagan Gupta (Mobile) +91-98148-11199

# अन्दर के पृष्ठों पर.....

## वाहन-उद्योग

अगस्त में आयेगी नई बरना	23
पियाजिओ का नया पोर्टर 700 मिनी ट्रक लॉन्च	25
मॉनसून की खबर से सुधरेगा सीबी सैगमेंट	31
ई-जे बिल से तकलीफ में आयेगे ट्रांसपोर्ट कारोबारी	51
पैंड चेरोकी और रेंलर से इंसप्रायर्ड डे कंपास का लुक	55
हाइब्रिड कार पर जीएसटी घटने की उम्मीद कम	61
टाटा ने बड़ाई इलेक्ट्रिक बस ट्रायल स्पीड	64
जीएसटी से ऑटो डीलरों को लगेगा एक हजार करोड़ का चूना	64
टायर है रोड सेफ्टी का पहला लिंक	66
जीएसटी में ट्रेक्टर की प्राइस बढ़ेगी	67
सिर्फ 10 साल में पेट्रोल से भी सस्ती हो जायेगी इलेक्ट्रिक कार	68
भारत में ऑटोनोमस कार टेक्नोलॉजी के लिए निमान ने दावर किया पेटेंट	69

## स्वास्थ्य-जगत

बॉडी की फिटनेस के लिए एक तरह की नहीं	37
मिक्स एक्सरसाइज करें	
डिहाइड्रेशन से बचाएगी तुरई और लौकी	37

## सैर-सपाटा

इन शानदार डेस्टिनेशंस की सैर होगी मजेदार	21
--	----

## वास्तु-ज्ञान

मकान में जल प्रवाह का शुभाशुभ फल	65
----------------------------------	----

## विविधा

जीएसटी	17
परिवार को ऐसा नेतृत्व दें कि वह प्रसन्न रहें	17
लाल बची हटने से बीआईपी नहीं हुआ है आम आदमी	23
जीएसटी अकाउंट्स एवं रिकार्ड्स	29
हाइब्रिड कार की जीएसटी रेट्स पर होगा नये सिरे से विचार	30
हमारे नये सदस्य	33
Distributors/Dealers/Retailers/Stockist	34
Dictionary of Automobile	35
जीएसटी ने हाइब्रिड को लगाया बिजली का झटका	47
क्या नियति होती है, क्या हम इसे बदल सकते हैं ?	49
कानून की कमजोरी का फायदा उठाकर व्यापारियों से नाजायज वसूली	53
एक जुलाई 2017 आपके स्टॉक की इनपुट क्रेडिट: एक विश्लेषण	57

## न्याय-मंच

ट्रेक्टर ट्रेलर गुड्स करेज, पब्लिक रोड पर उपयोग होने पर ट्रांसपोर्ट व्हीकल, लाईट मोटर व्हीकल की श्रेणी में नहीं	25
---	----

## समाचार-जगत

अप्रवाल एग्रेटेड इन्क., जयपुर द्वारा टैफे डीलर्स मीट का शानदार आयोजन	38
--	----

# PURAN AUTO SALES

Deals In : Auto Electrical Parts for Heavy Earthmovers Like JCB, Generators, Hitachi, Nikko, Denso, Bosch, Caterpillar, Samsung, Delco Remy, Komatsu, Canter, PC-200, PC-300, Forklift, Tata, Leyland, Qualis, Ford, Jeep & Cars



J-21, Transport Nagar, Jaipur-302 003 (Raj.) Phone : (O) 4010564, 2641189 (M) 9414067506, 9314167501  
E-Mail : bhamodia@yahoo.com Website : www.puranaautosales.com

# इन शानदार डेस्टिनेशंस की सैर होगी मजेदार

अगर आपको भूमने का शौक है और आप वीकेंड पर भी शहर से दूर कहीं भूमने की योजना बना रहे हैं तो ये जगहें आपको जरूर पसंद आएंगी। मानसून में इन जगहों की खूबसूरती और बढ़ जाती है।

**नांगल वेटलैंड, पंजाब:-** नांगल लोक के पास स्थिति यह जगह सतलुज नदी पर बने भाखड़ा डैम की वजह से बनी है। नदी और पहाड़ों से चिरी नांगल वेटलैंड करीब 40 हजार माइग्रेटरी पक्षियों का गढ़ है। मानसून के दिनों में झील और नदी दोनों में खूब पानी होता है और चारों तरफ हरियाली फैली होती है। दिल्ली के पास स्थित यह जगह वीकेंड का अच्छा ऑप्शन हो सकती है।

**भीमाताल, उत्तराखण्ड:-** नैनीताल और मसूरी के उलट भीमाताल बहुत ही शांत जगह है और दिल्ली से महज कुछ ही घंटे की दूरी पर है। भीमाताल लोक मुख्य आकर्षण है, जिसके बीच में स्थित आइलैंड पर एक रेस्तरां भी है। यहां का मौसम इतना सुहाना होता है कि अगर आप अपनी कार से जा रहे हैं तो खुद को लॉन्ग ड्राइव से रोक नहीं पाएंगे। कला प्रेमी यहां कुमाऊं लोक संग्रहालय भी जा सकते हैं।

**अल्मोड़ा, उत्तराखण्ड:-** कुमाऊं क्षेत्र में स्थित अल्मोड़ा में बहुत ज्यादा बारिश नहीं होती लेकिन मानसून में यह जगह बहुत सुंदर दिखती है। हिमालय की पहाड़ियों से चिरे इस छोटे से शहर को मंदिरों का शहर भी कहा जाता है। यहां स्थित शिव और विनसर मंदिर काफी मशहूर है। देवदार के ऊंचे-ऊंचे पेड़ यहां की खूबसूरती को बढ़ाते हैं।

**कसीली, हिमाचल प्रदेश:-** यूं तो कसीली में पूरे साल मौसम सुहाना बना रहता है। कभी भी यहां का तापमान 28 डिग्री से ज्यादा नहीं पहुंचता। यहां लंबे समय तक बारिश भी होती है लेकिन यह इतनी तेज नहीं होती कि आप होटल या कमरे के अंदर ही छुपे रहें। हल्की-फुल्की फुहारें मन को तरातया कर देती हैं।

**फागू, हिमाचल प्रदेश:-** शिमला से करीब 22 किमी. दूर फागू एक सुंदर हिल स्टेशन है। बारिश के मौसम में यहां के जंगल और घाटियां खूब हरी-भरी और खूबसूरत हो जाती हैं। सेब के पेड़ और ऑर्किड के पौधे खूबसूरती में चार चांद लगा देते हैं। टैक्स और प्रकृति प्रेमियों को जगह लुभा जाती है। बाँधिया देवता मंदिर पर लोकल लोगों की बनाई खूबसूरत लकड़ी की नवकाशी की चीजें भी मिलती हैं।

**जैसलमेर, राजस्थान:-** दूर-दूर तक पसरे रेगिस्तान की खूबसूरती मानसून में देखने लायक होती है। बारिश के पानी से छोटी-छोटी झीलें भर जाती हैं और हरियाली भी खूब हो जाती है। बारिश के बाद यहां के महल भी ज्यादा साफ और सुंदर नजर आने लगते हैं। इन पर चढ़कर दूर-दूर तक हरे-भरे राजस्थान को देखना काफी अच्छा लगता है। वैसे तो रेगिस्तान तपता है लेकिन बारिश में यहां मौसम सुहावना हो कर पर्यटकों को आकर्षित करता है।



Chasis & Auto Parts



## BSM

### Leaf Springs



Manufacturing with EN45 Grade Steel

As per ISO 9001 Co.



AUTO PARTS



## LSPL

Kamani Clips, U - Clamps  
Jack Rods, Side Washers  
TATA, LEYLAND, JEEP  
& All Type  
Of Other Vehicles



# MILAN MOTOR & TRACTOR PARTS

(Deals in : Kamani Parts for All Vehicles)

Godown No. 15, Near Pani Ki Tanki, Transport Nagar, Jaipur-302003 Ph. 0141-2641179, 2640073, 4010073, (CNT 2389)

## परिवहन सम्पदा

We help your Business to Grow



यह फार्म हमारे सभी नये एवं पुराने सभी सदस्यों को भरकर भिजवाना अनिवार्य है (Please Fill this Form only Capital Letters in the Blocks)

Name

Designation  Proprietor  Partner  Director  Manager  Other

PL tick (✓) option

Date of Birth DD MM YEAR

Mobile + 9 1

Signature with Seal

Photo  
\*Mandatory

E-mail

Firm Name

Address

City Pin

District State

Phone STD CODE Mobile + 9 1

E-mail

Website WWW .

Estd. Year Tin No.

Firm Nature  Manufacturer  Distributor  Dealer  Stockist  OtherDeals in  HCV's  LCV's  Car  Jeep  Tractor  Earthmoving  Other

## Details- Manufacturer of/Dealer of/Stockist of/Specialist In/With Brands

Brand Name	Distributor/Dealer	Components

This Block is Compulsory to be Fill

\*Mandatory Fields

Send this Form (You can use the Photo Copy also) : PARIVAHAN SAMPDA  
FF-20, Priha Plaza, A-7 Transport Nagar, Jaipur-302 003 (Raj.)

If you want to be a New Subscriber Please attach the Cheque in Favor of "PARIVAHAN SAMPDA"

Cheque No.

Drawn on

Rupees Dated DD MM YEAR

Subscription  
Amount Also  
Accepted Here

Paytm

# 9414076426



Scan QR Code

# लाल बत्ती हटने से वीआईपी नहीं हुआ है आम आदमी

विश्लेषण

क्या सच में हम सब वीआईपी हो गए हैं? लालबत्ती को परम्परा समाप्त करते हुए प्रधानमंत्री का बयान था कि अब आप सब वीआईपी हैं। सुनकर दिल को बहुत सुकून मिला था और लगा कि शायद अब परीबों को भी वीआईपी जैसी तक्ज्जो मिलेगी, लेकिन शायद बरत उम्मीद का जवाब समय से बेहतर कोई नहीं दे सकता।

अभी हाल ही में जब केंद्रीय मंत्री मेनका गांधी पीलीभीत के दौरे पर थीं तो अचानक उनकी तबीयत बिगड़ गई। उन्हें फटाफट वहां के स्थानीय अस्पताल में भर्ती कराकर बड़ी फुर्ती से सभी टेस्ट कराए गए व बेहतर इलाज के लिए चंद्र चर्टों में नजदीक के अच्छे अस्पताल में स्थानांतरित किया गया। सभी न्यूज चैनल पर ब्रेकिंग न्यूज में यह खबर थी, क्योंकि वे केंद्रीय मंत्री थीं। मैं यह सब इसलिए कह रहा हूँ, क्योंकि दूसरे ही दिन एक खबर और सुनने को मिली जो एक गरीब व लाचार इंसान के वीआईपी होने की असलियत बता रही थी कि आम आदमी का वीआईपी होना महज एक छ्वाब है। कर्नाटक के एक सरकारी अस्पताल में एक बुजुर्ग महिला के कई बार व्हीलचेयर मांगने पर भी व्हीलचेयर न मिलने के कारण उसे बीमार पति को चादर में लिटाकर उसे खींचकर जांच करवाने के लिए ले जाना पड़ा। इस घटना से न केवल आम लोगों का वास्तविक दर्जा पता चलता है बल्कि हमारे समाज में मानवीय संवेदनहीनता के बारे में भी पता चला है। जाहिर है सिर्फ लालबत्ती हटाने से वीआईपी आम आदमी नहीं बन सकता बल्कि आम नागरिक वीआईपी



तो छोड़िए मानवीय दर्जे की भी उम्मीद नहीं कर सकता। यह घटना बताती है कि जहां लोगों को जमीन पर रंगते हुए जांच के लिए जाना पड़े वहां का मानव विकास सूचकांक कितना ऊपर हो सकता है। वीआईपी के लिए असंभव सेवाएं भी संभव बना दी जाती हैं और दूसरी तरफ आम जनता के लिए जरूरी सेवाएं भी असंभव होती हैं। जब तक हम अपनी मानसिकता व सोच से लालबत्ती नहीं हटाएंगे तब तक वीआईपी संस्कृति को समाप्त करने का सपना देखना भी रंगिस्तान

में फूलों के बगीचे लगाने के समान है। अगर हमें वीआईपी संस्कृति समाप्त करनी है तो अपनी विचारधारा से लालबत्ती हटानी होगी।

## अगस्त में आयेगी नई वरना



नई होन्डा सिटी और मारुति मियाज़ के बीच ट्यूदे की वरना कहीं दब सी गई है। अब खबर है कि कम्पनी नई वरना को फेस्टिव सीजन की शुरुआत के साथ ही अगस्त में लॉन्च करने की तैयारी कर रही है। चर्चा है कि यह मीज्डा वरना से लम्बी होगी। फिलहाल रोड टेस्ट चल रहे हैं और माना जा रहा है कि कम्पनी इलीट की तरह इसकी प्राइस को भी अपग्रेड करेगी। फ्लूइडिक 2.0 डिजाइन थीम पर आधारित नई वरना में टक्सन और इलांटा की झलक मिलेगी साथ ही फीचर पैकेजिंग भी प्रीमियम होगी।

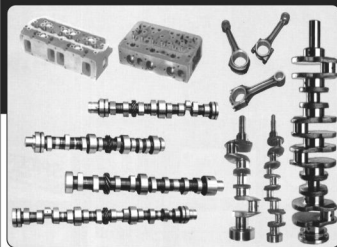

TM No.1184782®

## Indo Forge CRANKSHAFT & CYL. HEAD

### CAM-SHAFT-CONNECTING ROD

- MAHINDRA
- POWER TRAC
- FARM TRAC
- PERKINS - M/F
- NEW HOLLAND
- SONALIKA
- KIRLOSKAR
- ESCORTS
- SWARAJ
- FORD
- HMT
- JOHN DEERE
- TOURISTER
- LOADING
- SCORPIO
- XYLO
- M-HAWK
- MARUTI
- TOYOTA
- EICHER CANTER
- SWARAJ MAZDA
- TATA
- LEYLAND

ALL TYPE OF NEW GENERATION VEHICLES

## Kharbanda Auto Industries

2851-52, Ashok Gali, Hamilton Road, Mori Gate, Delhi-110006

Ph. : +91-11-23971056, +91-11-23927420 Mobile : +91-9312537444, +91-9350295294

E-mail : kharbanda.auto@yahoo.in, kharbanda.26@gmail.com



## परिवहन सम्पदा के 35 वर्ष

अब लॉग इन करें और पायें  
ऑन लाइन डाटा सर्विसेज  
से विस्तृत जानकारीयां

ऑनलाइन डाटा सर्विसेज

लॉग इन से

लॉग आउट तक

Search Dealers  
Retailers  
with Address  
Contact Person  
Designation, Phones  
Email etc.

Search  
Distributor  
Whole seller  
C & F  
with Complete  
Details

Search  
Manufacturer  
Trader  
with  
Complete  
Details

Search  
Brand  
&  
OEM's  
Suppliers  
Manufacturer

Filter  
All Data  
Statewise,  
Districtwise  
&  
Citywise

Search  
HCV's,  
LCV's,  
Passenger Car,  
Jeeps,  
Tractors

Filter  
Auto Components,  
Auto Electrical Parts,  
Chassis Parts,  
Engine Parts,  
Rubber Parts

Upload  
Requirements  
For Searching  
Area Manager,  
Executives in  
Auto Trade

Search  
Importers  
Exporters  
&  
Transports  
Details

आपको हमारी वैबसाइट से जुड़ी कुछ सामान्य जानकारीयां सरल भाषा में व उपयोग करने हेतु आवश्यक दिशा निर्देश देने का प्रयास किया गया है आशा है आप इसका लाभ अवश्य उठावेंगे। सर्वप्रथम आपको हमारी वैबसाइट [www.parivahansmapda.in](http://www.parivahansmapda.in) पर जाकर लॉगइन करना होगा। उसके पश्चात् विभिन्न प्रकार की सूचनायें प्राप्त करने के लिये आपको निम्नलिखित विन्दुओं का अनुसरण करना होगा।

- सर्वप्रथम ई-मैगजीन वाले टैब पर क्लिक करें और प्रथम बार न्यू यूजर साइन अप मैनुयु में जाकर अपनी जानकारी सही तरीके से डालकर साइन अप ऑन लाइन सर्विसेज बटन पर क्लिक कर दें।
- अब आप अपने ईमेल को लॉगइन करें और अपने ईमेल बॉक्स में जाकर हमारे पोर्टल से आये कन्फर्मेशन ईमेल को चैक करें। और ईमेल में आये मैसेज में क्लिक बटन को क्लिक करके अपने अकाउंट को एक्टिवेट करें।
- अकाउंट सर्वसेफुली एक्टिवेट मैसेज आने के बाद आप लॉगइन प्रक्रिया प्रारम्भ कर सकते हैं।
- लॉगइन करने के बाद रिपोर्ट्स टैब पर क्लिक करें और ट्रूप डाउन टैब में डाटा सर्व पर क्लिक करने पर फिल्टर करने के लिए विभिन्न प्रकार के ऑप्शन दिखाई देंगे। अब आप अपनी जरूरत के हिसाब से मनचाहे ऑप्शन्स को चुने और सर्व बटन पर क्लिक कर दें। सर्व बटन पर क्लिक करने के चंद क्षणों बाद ही रिजल्ट लिस्ट (सूची) आपके सामने होगी। पार्टी लिस्ट में दिये गये व्यू डिटेल्स बटन को क्लिक करने पर उस पार्टी से जुड़ी सभी प्रकार की जानकारीयां उपलब्ध होंगी। जहाँ से आप अपनी सलेक्टेड पार्टी को रेटिंग भी कर सकते हैं और उसके बारे में अपने कमेंट्स भी अंकित कर सकते हैं। इसके अलावा आप यदि सलेक्टेड पार्टी से व्यवसायिक पूछताछ करना चाहते हैं तो यहाँ से आप डायरेक्ट अपनी इन्क्वायरी सबमिट कर सकते हैं। जो डायरेक्ट सम्बन्धित पार्टी या कम्पनी के पास पहुँचेगी। उपर बायें हाथ पर अंकित बैंक बटन से पुनः मेन मीनू पर आ सकते हैं और क्लियर ऑल करके दुबारा नये फिल्टर्स डालकर नई सूचनायें प्राप्त कर सकते हैं।

- रिपोर्ट्स वाले टैब पर ही ट्रूप डाउन टैब करने पर आपके द्वारा दी गई सभी रेटिंग व कमेंट्स की रिपोर्ट दिनांक अनुसार आपके सामने होगी जैसे आपने कब किस पार्टी को आपने रेट व कमेंट किया है।
- मेन मीनू के ई-मैगजीन वाले टैब पर क्लिक करने पर आप डायरेक्ट परिवहन सम्पदा का कोई भी अंक (पिछले 5 वर्षों तक के) देख सकते हैं और वहाँ से किसी भी विज्ञापनदाता को व्यवसायिक पूछताछ (इन्क्वायरी) भेज सकते हैं और कमेंट्स व लाईक भी कर सकते हैं।
- मेन मीनू से ही आप वैकेन्सी टैब पर जाकर अपनी आवश्यकतानुसार स्टाफ को नियुक्ति के लिये वैकेन्सी भी डाल सकते हैं। जो हमारे होम पेज पर बिना लॉगइन किये सभी विजिटर्स को दिखाई देगी और कोई भी विजिटर वहाँ से आपको सीधे एम्प्लॉई भी कर सकता है और अपना रजिस्ट्रेशन भी अपलोड कर सकता है। जो आपको वैकेन्सी लिस्ट में दिखाई देगा और आप कॉल करके किसी भी उम्मीदवार (फैन्डीडेट) को साक्षात्कार (इन्टरव्यू) के लिये बुला सकते हैं।
- इसके अलावा आप रिसेट पासवर्ड टैब में जाकर अपना पासवर्ड बदल सकते हैं और यूजर प्रोफाइल टैब से अपनी प्रोफाइल अपडेट सकते हैं। होम पेज टैब से आप हमारी मेन वैबसाइट पर जा सकते हैं और वहाँ से ई-सर्विसेज टैब के द्वारा वापस ई-सर्विसेज पर आ सकते हैं।
- सभी जानकारीयों को आप मेन मीनू में दिये एक्सपोर्ट बटन द्वारा एक्सल फारमेट में डाउनलोड भी कर सकते हैं लेकिन ध्यान रहे कि आप प्रतिदिन 100 रिकॉर्ड्स ही डाउनलोड कर सकते हैं और आपके प्लान के अनुसार ही रिकॉर्ड डाउनलोड करने की संख्या निर्धारित होती है।
- जब भी आपका कार्य पूर्ण हो आप लॉगआउट द्वारा बाहर हमारी मेन वैबसाइट पर आ जावेंगे।
- किसी भी प्रकार के सपोर्ट या सहायता के लिये आप हमारी वैबसाइट के ऊपर के भाग पर लिखे मोबाईन नम्बर या ईमेल पर संपर्क कर सकते हैं।

पाठकों व विज्ञापनदाताओं द्वारा परिवहन सम्पदा को मिले निरंतर सहयोग के लिए हृदय से आभार.....



# ट्रेक्टर ट्रैलर गुड्स कैरिज, पब्लिक रोड पर उपयोग होने पर ट्रांसपोर्ट व्हीकल, लाईट मोटर व्हीकल की श्रेणी में नहीं

न्याय-मंच

## मोटर वाहन अधिनियम

उत्तराखण्ड उच्च न्यायालय में अपीलेंट बीमा कम्पनी ने यह अपीलें क्लेम ट्रिब्यूनल के निर्णय व अवाई दिनांक 6.9.2010 जो दो युवा व्यक्तियों को सड़क दुर्घटना में मृत्यु पर पारित किया गया, के विरुद्ध प्रस्तुत गई है दिनांक 21.6.2008 को शोम लगभग साढ़े सात बजे बाबू मलिक अपने साथी मिहिर हलधर तथा एक अन्य के साथ अपनी मोटर साईकिल पर थे, वे आम रास्ते पर जो नानक भट्टा की ओर जा रहा था पर कुछ विश्राम करने के लिए रुके हुए थे, इसी दौरान एक ट्रेक्टर नंबर यू.पी.-04-बी.-5954 जिसमें ट्रेलर जुड़ा हुआ था, सामने से आया तथा युवकों में टक्कर मार दी, जो ट्रेक्टर चालक द्वारा अत्यधिक तेजी व लापरवाही से चलाया जा रहा था, जिस दुर्घटना में बाबू मलिक तथा मिहिर हलधर दोनों युवक आयु 22 वर्ष की मृत्यु हो गई। उत्तराखण्ड उच्च न्यायालय ने अपीलेंट बीमा कंपनी की यह अपीलें नंबर 443 व 442 सन् 2010 ओरियंटल इश्योरेंस कंपनी बनाम श्रीमती फूलमाला आदि 2017 (1) टी.ए.सी. 171 अपने निर्णय दिनांक 16.5.2016 के द्वारा निर्णित करते हुए आदेशित किया कि माननीय उच्चतम न्यायालय की संवैधानिक पीठ ने अपने निर्णय नटवर पारीख एंड कंपनी बनाम स्टेट ऑफ कर्नाटक आदि 2006 ए.सी.जे. 1 में निर्णित किया कि हालांकि एक ट्रेलर मोटर वाहन द्वारा चलाया जाता है फिर भी ट्रेक्टर ट्रेलर अधिनियम की धारा 2 (14) के अनुसार गुड्स कैरिज तथा 2 (47) के अनुसार गुड्स कैरिज अथवा ट्रांसपोर्ट व्हीकल के रूप में किया जाता है तो यह लाईट मोटर व्हीकल की श्रेणी में नहीं रहता है। इस मौजूदा प्रकरण में चालक दलजीत सिंह के पास दुर्घटना के समय लाईट मोटर व्हीकल चलाने का ही चालक अनुज्ञा पत्र था। इस न्यायालय में यह जाहिर नहीं पाया गया कि ट्रेक्टर

स्वामी ने रोड पर चलाने के लिए ट्रेलर को बॉमित कराया जो फिर भी यह न्यायालय पूरा उत्तरदायित्व वाहन स्वामी व चालक पर डाला जाना व बीमा कंपनी को उत्तरदायित्व मुक्त किया जाना न्यायोचित नहीं समझती है बल्कि न्यायहित में अवाई राशि का 50% बीमा कम्पनी द्वारा 35% ट्रेक्टर स्वामी द्वारा व 15% वाहन चालक द्वारा अदा किया जा न्यायोचित समझती है। प्रकरण की परिस्थितियों में अवाई राशि 3360000 रु. पृथक्-पृथक् दोनों प्रकरणों में अवाई किया जाना न्यायोचित माना जाता है, क्लेम ट्रिब्यूनल द्वारा अवाई किया गया बाबत आदेश यथावत रहेगा। अवाई राशि उपरोक्त अनुपात में बीमा कंपनी, वाहन स्वामी वाहन चालक अदा करें। इसी प्रकार अपीलेंट बीमा कंपनी को यह अपीलें निर्णित की जाती हैं।

## पियाजिओ का नया पोर्टर 700 मिनी ट्रक लॉन्च



आपे थ्री-व्हीलर बनाने वाली कम्पनी पियाजिओ ने पोर्टर 700 मिनीट्रक का नया अवतार लॉन्च किया है। लास्टमाइल डिलिवरी सेगमेंट के लिये पेश इस मिनीट्रक की पावर 14.75 एचपी और टॉर्क 40 एनएम है। 5-गियर और 700 किलो की लोडिंग क्षमता वाले पोर्टर का कार्गो डैक यानि डाला 30 वर्गफीट का है इसका ग्राउंड क्लियरेंस 218 मिमी है। पियाजिओ व्हीकल्स इंडिया के चेअरमैन रवि चोड्डा के अनुसार इसकी प्राइस 3.40 लाख रुपये है।

# ANAND AUTO DEALERS

DEALS IN AUTO ELECTRICAL SPARES FOR HEAVY EARTHMOVERS LIKE KOMATSU, NIKKO, SAWAFUJI, DENSO, MITSUBISHI, BOSCH, NEECE NIVELLE, PRESTOLITE, SAMSUNG, CUMMINS, VALEO, MAGNET MARRELY, VOLVO AND DELCO REMY

PRODUCTS : STARTERS, ALTERNATORS, REGULATORS, DIODE PLATES, DRIVES, FIELD COILS, BRUSH GEAR SOLENOID SWITCH, CARBON BRUSHES, ARMATURES FOR ALL TYPES OF HEAVY EARTHMOVERS



SHOP NO. 844, TILAK STREET, KASHMERE GATE, DELHI-110 006  
Mobile : 9811455156 E-mail : joharsingh@gmail.com

# Full Range Bearings for New Generation Vehicles Clutch, Front Wheel, Rear Wheel Hubs Timing Tensioners, A/C Compressor Bearings....

Imported & Marketed In India :

## ANAND BEARING INTERNATIONAL

1/1068, Bara Bazar, Kashmir Gate, Delhi - 110 006

Ph. : 91-11-23967135, 23915454, Telefax : 91-11-23932782

Cell : #91-9811008007 E-mail : federalimpex@rediffmail.com



## New Generation Bearings Quality Recognized Worldwide Now Available in India

Newstar Bearing No.	Vehicle Application	Price List	Newstar Bearing No.	Vehicle Application	Price List
<b>FRONT WHEEL BEARINGS</b>					
DAC 3669 AWC36 2RS (Roya/AG Type)	Maruti 1000, Esteem, Zen (N/M) & Maruti Car Type II	240.00	HUB 52710 - 25100	HUB Hyundai Accent Viva	812.50
DAC 3562AWCSS	Suzuki Wagon R / Alto / Estilo / A Star	292.50	30ACF026	HUB Toyota Corolla, Corolla Altis	1495.00
DAC35680037	Uro Diesel, Tata Indica, Siena & Palio	250.00	52730-38102	HUB Hyundai Sonata	1680.00
DAC3970 (38 x 70 x 37)	Hyundai Accent & Santro N.M. Getz, I 10, Verna	292.50	42200TF051	Hub Honda City V	1170.00
DAC39720037(BAH3 311396 B)	Ford Ikon, Fiesta, Fusion, N.S.M, Opel N/M, Indigo	292.50	805798	Maruti Suzuki Swift/ Indica V2 N/M / Indigo	338.00
DAC 3873040 (288WD26L1)	Honda City - Type III, R W Honda CRVI	364.00	VKBA 961 (445539 CC )	Mahindra Logan & Peugeot 309 / Palio	279.50
DAC 387440 ABS	Honda City Type Y / Jazz	487.50	BB1 - 3374	Xylo/ Tavera N/M	250.25
(DAC 34640037)	Chevrolet Aveco, Gielo	260.00	57307YA2	Chevrolet Tavera, Ford	182.00
805800	Maruti Suzuki Swift / Ritz	364.00	U497/460	Sumo, Safari, Scorpio, Bolero, Grand, Estate, Sierra	364.00
BAH636149CC N/ABS(547103E)	Suzuki SX4 & Tata Winger	507.00	45449/10	Cielo & Opel Corsa	117.00
DAC 3466037 (BAH3 63114)	Opel Corsa	377.00	30204	Tata Indica, Matiz, Maruti Omni & Tata Ace F.W	87.75
DAC 407442	Toyota Corolla	370.50	30205	Tata Indica & Matiz	100.75
DAC 407440	Skoda	364.00	LM 11749/10	R.W.D Hyundai Santro (D/M), Accent, Cielo & Opel Corsa	91.00
47KW002	Ford Endeavor	780.00	LM 44649/10	Hyundai Santro R.W.J (D/M)	110.50
F - 576003	Mahindra Maximo N/M	390.00	BT18 328013 (only bearing)	Ford Ikon, Ford Escort	136.50
43KW007	Toyota Innova	500.00	KBA 1333 (Kit)	Kit - Ford Ikon, Ford Escort	292.50
BTH 1024	Scorpio N/M	715.00	358CD08S6 (Donly Bearing)	Toyota Qualis, Innova	188.50
HUB 777	Suzuki Versa (HUB 008)	780.00	CO14	Cone - Toyota Qualis	71.50
TF 38KW01 CG5 (57410/29710)	Hyundai Santro Di/M	155.00	DAC 2953 (BAH3 1206)	Ford Fiesta	351.00
LM 57414/LM 300Z	Maruti Gypsy	175.00	17887/31	Differential Bearing - Toyota Qualis	240.50
LM 67048/LM 67010	Toyota Qualis , Santro	123.50	30306D	Differential Bearing - Toyota Qualis	234.00
LM 68149/LM 68111	Daewoo Matiz, Chevrolet Spark, JCB	123.50	<b>CLUTCH RELEASE BEARINGS</b>		
LM 11949/LM 11910	Toyota Qualis, Santro	87.50	24TKB308B2U3	Maruti Van, Camessa, RTV, ISUZU	104.00
LM 48548/LM 48510	Tavera, Sumo, Spacio, Safari, Sierra, Estate	123.50	35TMK29BTU3	Maruti 800 cc (D/M) /Minidr / Champion	97.50
320132X	Tata Ace	130.00	47TKB3001A	Maruti 800 cc (D/M) - TYPE 2, Vikram(3 Wheeler)	221.00
LM12649/LM 12610	Chevrolet, Bajaj Tempo Traveller, Ambassador	123.50	RCT528SA1 (FCR 50-35-615R)	Zen / Esteem, Suzuki Swift	227.50
LM 24780/LM 24720	Mahindra Scorpio, Bolero, Grand, M&M Jeep	227.50	3HPD0 (BB40414SD2)	Maruti Gypsy	247.00
LM 25590/25520	F. W. Scorpio, Mahindra, Iveco 709	260.00	PRB06	Maruti Van Omni (N/M) Type 2	227.50
LM 501349/10	Ambassador, Safari, Sumo, Spacio, Scorpio, Sierra	169.00	PRB04	Matiz / Wagon R / Alto / Swift / MPFI / Ace	227.50
805959	Front Nano	227.50	CRB47 (1765 S)	Hyundai Accent, Getz	247.00
<b>REAR WHEEL HUBS AND BEARINGS</b>					
BTH1238	Tata Iris	890.00	CRB01 (48 TKA 3201)	Hyundai Accent CRDI	373.75
F-575282	Mahindra Maximo R.W.	555.00	48TKB3201	Lancer - (Petrol Diesel)	253.50
32004	Tata Iris	208.00	PRB-25 (VKD23380)	Motihushi Lancer (petrol/Diesel)	240.50
HUB 065-15	HUB Maruti 1000, Esteem	780.00	40100 BBS	Hyundai Santro, i 10	227.50
HUB 08-75S	HUB Honda City - Type 1 & 2	812.50	RC7283SA	Tata Indica/Indigo/Winger	227.50
HUB 52710-25000	HUB Hyundai Accent, Santro	812.50	VKCS - 2168 S	Maruti 1000 cc	227.50
HUB 288WK - 19A	HUB Honda City - Type 3	812.50	PRB08 (50TKA-3805)	Fiat Uno/Lina/Punto (Diesel), Indica Vista	240.50
DACF 1050B - S	HUB Mitsubishi Lancer (Diesel & Petrol)	1040.00	47TKBS 3101 AS	Cielo / Opel Astra New Model	234.00
HUB 0254 - 20S	HUB Suzuki Baleno	780.00	NSX-06-Jan13	Honda City - Type I & II	273.00
			50TKBS 3505 S		308.75
					286.00

Above Price as per our Price List, Kindly Contact for Discount Structure

Imported & Marketed By : ANAND BEARING INTERNATIONAL, 1/1068, Bara Bazar, Kashmir Gate, Delhi-110 006  
Phone: 91-11- 23967135, 23915454, Cell :+91-9811008007 Email : federalimpex@rediffmail.com



# NEW GENERATION BEARINGS & LUBRICANTS

With Japanese Technology



Join the Leader & be partner with NEWSTAR



## New Generation Bearings

Quality Recognized Worldwide Now Available in India

Required Dealer/Distributor For Unrepresented Areas

Newstar Bearing No.	Vehicle Application	Price List	Newstar Bearing No.	Vehicle Application	Price List
<b>CLUTCH RELEASE BEARINGS</b>					
50 SCR40P-4	Toyota Qualis (NSK Type)	286.00	6207 2RS	RR wheel brg - Tata Ace & Maruti Versa/Eco	104.00
31230/35070/31230-35090	Toyota Innova	357.50	6301 2RS		45.50
50SCR31P-4B	Toyota Corolla	325.00	6303 2RS		58.50
NSK 05-1215 (V5)	Suzuki Versa /Eco	266.50	6304 2RS		65.00
4 JA1 (1762S) PR6044	Chevrolet, Tavera	344.50	6903 2RS	Strp Brg - Maruti Car	40.30
ST071 U3-AU with HUB	Tata Sumo, Sierra, Safari (D/M)	325.00	<b>TIMING TENSIONER</b>		
50TKAS37035 (RCTS371SA1)	Mitsubishi Canter (N/M), Pajero	299.00	(GT 80080)	Maruti- 800 / VAN	227.50
RCTS 371 SA2	Mitsubishi Canter N/M	321.75	GT 10022	Hyundai Accent	494.00
FCRS4-4B/2E (RCTS363SA)	Swraj Mazda	273.00	GT 30010	Matiz	429.00
SC019	Sumo/Safari/Sierra N/M / Estate, Tata 207	347.75	NEPS1-220B-6 (GT80640)	Zen / Esteem / Swift / Baleno	422.50
SC0109	Tata Spacio, Tata 207	354.25	GT 10240	Hyundai Santro	468.00
M-71	Mahindra Scorpio, Mahindra Pickup, Maxx Turbo	318.50	VKM 76871	Maruti MPFI, Alta, Wagon R	572.00
BA-10	Mahindra Balero & Voyager	292.50	62TB0813B01	Toyota Qualis	715.00
71 PMC	Mhindra Xylo	390.00	GT055 (477 S)	Idler Brg for Indica Non A/C	429.00
78 PMC	Maxximo	227.50	<b>ALTERNATOR BEARINGS</b>		
F-123536/PA66 GF 50-H	Mahendra Logan	305.50	B15-690/279)	(15"35"13) Honda City, Mitsubishi Lancer	175.50
80 PMC (96518531)	Chevrolet Spark	260.00	949100-3360(336)	(15"46"14) Honda City, Mitsubishi Lancer	312.00
60 1KB 3502	TOYOTA / CAMRY	351.00	348	(15"38"19) Maruti Suzuki, Zen, Esteem	208.00
C0099	Fiat Palio	250.25	88-85WNR	(18"23"14) MPFI Vehicles	175.50
510 0062 10	Ford Fiesta, Figo, Fusion	1267.50	B17-990(8C0352C)	(17"52"17) Volvo	260.00
96285828	Chevrolet Optra, Cruze	1267.50	<b>A/C COMPRESSOR BEARINGS</b>		
90465484	Suzuki Swift Diesel	1235.00	308605S5DS		344.50
820024021	Mahindra Scorpio M Hawk	1267.50	358D502DU		344.50
820024021 with Dust Cap	Mahindra Scorpio M Hawk	1625.00	388605S6DST2		344.50
VKCS 2215	Opel Astra LZR, Opel Corsa	299.00	408D49T120DUCG33	Opel, Cielo, Aere/U-va	403.00
VKCS 2216	Peugeot 309	253.50	408D219T120DUCG21	(40 * 62 * 24) Sanden 508	390.00
2144	Tata Nano	227.50	3086 10	(30"62"27) Fan Support Bearing Tata Cumins	403.00

## GREASE & COOLANT

<b>BALL BEARING &amp; TAPER ROLLER BEARINGS</b>					
30305	Bevel Pinion Brg - Maruti	120.25	<b>AP-3 LITHIUM GREASE</b>		
32004	Counter Shaft Bearing - Maruti 1000 / Zen / Esteem	104.00	<b>Particular</b>	<b>Packing Size</b>	<b>Rs.</b>
32008	Differential Brg - Maruti	152.75	250 gm	40	44.00
33005	Counter Shaft Bearing - Maruti 1000 / Zen / Esteem	169.00	1/2 Kg	24	84.00
6007 2RS	Frt wheel brg - Maruti Van / Car / Zen	65.00	1 Kg	12	162.00
6200 2RS		26.00	2 Kg	6	315.00
6201 2RS		24.70	<b>COOLANT-1.3 CONCENTRATE</b>		
6202 2RS		26.65	<b>Colour</b>	<b>Packing Size</b>	<b>Rs.</b>
6203 2RS		33.15	Green	1 Liter	85.00
6204 2RS	RR wheel brg - Maruti Van / Car / Zen	42.25	Green	1/2 Liter	53.00
6205 2RS	RR wheel brg - Maruti Van / Car / Zen	46.80	Green	3 Liter	30.00
6206 2RS		61.75	Green	5 Liter	385.00
			Red	1 Liter	89.00
			Blue	1 Liter	89.00
			<b>COOLANT-READY TO USE</b>		
			<b>Colour</b>	<b>Packing Size</b>	<b>Rs.</b>
			Green	1 Liter	52.00
			Green	1/2 Liter	35.00
			Green	3 Liter	150.00
			Green	5 Liter	230.00

Above Price as per our Price List, Kindly Contact for Discount Structure

Imported & Marketed By: ANAND BEARING INTERNATIONAL, 1/1068, Bara Bazar, Kashmir Gate, Delhi-110 006  
 Phone: 91-11- 23967135, 23915454, Cell: +91-9811008007 Email: federalimpex@rediffmail.com



# Delhi Market Report TRACTOR ENGINE PARTS

As on 20.06.2017

MODEL	IPL	MAHLA	USHA	MPR	EVL	KAR	CRAWL SHAPE
		PISTONS			VALVES		
FORD - 3600 STD	1887	RCP 3000	2250	2525			
FORD - 3600 003		SHM2550			880	880	4400
FORD - 3600 005					880	880	
FORD - 3600 010					890	880	
FORD - 3600 015					900	900	
FORD - 3600 020		RCP3000	RCP2850	2850		940	
FORD - 3600 025		SHM2550				940	
FORD - 3600 030					900	970	
FORD - 3600 040						980	
FORD - 3600 050						990	
FORD - 3610, 3620 STD		4250	3650	3100		620	
ESCORTS - 345		3800		2550	490	460	
ESCORTS - 335		2125	2175	1850	330	345	4000
ESCORTS - 335 DI		2125	2200	1900	560	575	4000
ESCORTS - 340		3850				1050	
ESCORTS - 325 DI		2600				580	
ESCORTS - 430		3150				1020	3300
ZETOR - 2511	960	1700	1650		330	330	3000
ZETOR - 2522 DI		2050	2150			680	3250
ZETOR - 5911			3250		800	820	5200
ZETOR - 735 FE	2400	3050	3600	2850		810	4600
H - 50				3200		880	
SWARAJ 735 (ESCORTS 37)		3000	3600	2850	585	575	
SARTA] R.B.V.	910	950	1035	750		350	2100
KIRLOSKAR DOUTZE					790		
KIRLOSKAR RB 001 (JCB)		1150				710	
EICHER					198	200	2150
EICHER SONA			2000			430	3100
EICHER DI			1270			430	
EICHER NC		1100	1270	1130		500	
EICHER	920	1100	1270	1130			
D - 575 (STD)	2000	2050	2400	1850	820	690	2400
B - 275 (O/S)	2075	2075	2150		615	615	2400
MASSY FORGUN 1035 (STD)	1850	1650	1775	1350	355	350	3250
12155 IPL	2020	1950				340 <sub>(PRP)</sub>	3250
12170 IPL	1850						
12254 IPL	2850						
12236 IPL	2800	2550					
12193 IPL	2800						
11293 IPL	2820						
11228 IPL	2230						
12237 IPL	2700						
11258 DI 575	2500			2000			

Courtesy By : **SETHI AGENCIES** 3682/19, First Floor, Shabi Market, Mori Gate, Delhi-6 Ph.: (O) 23935586, 41464019 (M) 9810651022 (R) 27604232

जीएसटी के दौरान अकाउंट्स एवं रिकार्ड्स किस तरह से रखे जायेंगे इसके बारे में भी जीएसटी के तहत आने वाले डीलर्स को इसकी जानकारी होनी आवश्यक है। आइए देखें जीएसटी के दौरान अकाउंट्स और अन्य रिकार्ड्स क्या-क्या रखने हैं और किस तरह से रखने हैं एवं इस सम्बंध में क्या कानून है और क्या नियम है:

इस संबंध में जीएसटी कानून की धारा 35 में यह दिया गया है कि एकाउंट्स एवं रिकार्ड्स में क्या-क्या रखना है और धारा 36 में यह बताया गया है कि इन अकाउंट्स एवं रिकार्ड्स को कब तक सुरक्षित रखना होगा।

**धारा 35:** प्रत्येक रजिस्टर्ड डीलर को अपने व्यवसाय के मुख्य स्थान पर निम्नलिखित का सही एवं समुचित अकाउंट रखेगा:

- माल के निर्माण।
- माल एवं सेवाओं की इनवर्ड एवंम आउटवर्ड सप्लाई।
- माल का स्टॉक।
- प्राप्त की जाने वाली इनपुट क्रेडिट।

(v) आउटपुट टैक्स जो कि भुगतान किया जाने योग्य है एवं भुगतान किया गया है।

(vi) इन रिकार्ड्स के अतिरिक्त वह रिकार्ड जो रूल्स में अलग से बताया गया है। इसके अतिरिक्त बिल, डिलीवरी चालान, इनवॉइस नोट, क्रेडिट नोट, रसीद वाउचर इत्यादि भी सुरक्षित रखने पड़ेंगे। सभी रिकार्ड्स पर पेज नंबर इत्यादि सीरियल में लिखे होने चाहिए।

**प्रश्न: ये रिकार्ड्स किस स्थान पर रखने होंगे?**

**उत्तर:** ये रिकार्ड्स आपको मुख्य रूप से अपने रजिस्ट्रेशन प्रमाण पत्र में दिखाए गए व्यवसाय के मुख्य स्थान पर रखा जाना चाहिए और यदि आपके रजिस्ट्रेशन प्रमाण में कोई अन्य स्थान भी दर्ज है तो वहां होने वाली गतिविधि से संबंधित रिकार्ड्स उसी अन्य स्थान पर रखे जाने चाहिए।

**प्रश्न: क्या रिकार्ड्स इलेक्ट्रॉनिक फॉर्म में भी रखे जा सकते हैं?**

**उत्तर:** हां, रिकार्ड्स कंप्यूटर पर भी रखे जा सकते हैं जैसा कि इस, समय भी अधिकांश डीलर्स रख रहे हैं।

**प्रश्न: रिकार्ड्स में कोई गलती होने पर किस तरह से सुधार किया जा सकता है?**

**उत्तर:** यदि एकाउंट्स एवं रिकार्ड्स में कोई गलती होती है तो उसे जहां भी सही किया गया उस पर डीलर को अपने हस्ताक्षर करने होंगे और इसी प्रकार यदि कंप्यूटर में एकाउंट्स है और उसमें किसी एंटी में सुधार किया गया है या हटाया गया है अथवा जोड़ा गया है तो उसका भी एक लॉग बुक में दर्ज कर हिसाब रखना होगा।

**प्रश्न: क्या ऐसे जीएसटी डीलर्स जो कि निर्माता नहीं है उन्हें भी स्टॉक का हिसाब रखना होगा?**

**उत्तर:** हां, उन्हें भी स्टॉक का हिसाब रखना होगा। रिकार्ड्स रखने के इस प्रावधान में निर्माता और अन्य डीलर्स में कोई भेद नहीं किया गया है।

**प्रश्न: क्या कम्पोजीशन डीलर्स को भी स्टॉक का हिसाब रखना होगा?**

**उत्तर:** इस सम्बन्ध में जो एकाउंट्स और रिकार्ड्स से सम्बन्धि रूल्स जीएसटी ने अनुमोदित किये हैं उनमें कम्पोजीशन डीलर्स को स्टॉक के

(शेष पृष्ठ 30 पर)

## A House of All Heavy Duty Self Starter Motor & Alternator



**AAD+**  
AUTOMOTIVE RELAY



HEADLIGHT BOOSTER



Deals In :



Deals In : All Types of Auto Electrical Spares for All Vehicles & Heavy Earth Movers

# M/s GENUINE SPARES

37, GF, Guru Nanak Auto Market, Kashmere Gate, Delhi - 110 006

Mobile : 098 110 43048, 093 110 43048 E-mail : surjeetks@hotmail.com

# हाइब्रिड कार की जीएसटी रेट्स पर होगा नया सिरे से विचार

अकाउंट्स .... (पृष्ठ 29 का अन्त)

**विचार**  
ऑटो इंडस्ट्री की ओर से उठ रही विरोध की आवाजों के चलते माना जा रहा है कि जीएसटी काउंसिल हाइब्रिड कारों पर टेक्स की प्रस्तावित रेट्स पर फिर से विचार कर सकती है। अभी हाइब्रिड कारों को

28+15 यानि 43 प्रतिशत टेक्स के स्लैब में रखा गया है। जबकि इलेक्ट्रिक कार पर सब्सिडाइज्ड 12 प्रतिशत की रेट तय की गई है जो कि टू-व्हीलर और स्मॉल कार से भी कम है। दरअसल नीति आयोग और भारत सरकार दोनों ने जो रोडमैप तैयार किया है उसमें इलेक्ट्रिक कारों के लिये देशभर में नया ईकोमिस्टम तैयार करने पर जोर दिया गया है। हालांकि ज्यादातर कार कम्पनियों ने जीएसटी दरों का स्वागत किया है लेकिन हाइब्रिड व्हीकल्स को लक्जरी प्रॉडक्ट कैटेगरी में रखने का विरोध भी है। सियाम के प्रेसिडेंट विनोद दासरी के अनुसार इलेक्ट्रिक गाड़ियों के लिये अलग जीएसटी रेट रखने से इन्हें बढ़ावा मिलेगा। हाइब्रिड गाड़ियों के लिये भी इसी तरह का स्लैब रखा जाना चाहिये था। जीएसटी लागू होने से पहले हाइब्रिड कारों पर स्मॉल कार की तर्ज पर रियायती 12.5 प्रतिशत टेक्स लगता है। सैस और स्टेट टेक्स को जोड़ दें तो इन पर कुल टेक्स 30.3 प्रतिशत बनता है। फेम स्कीम के तहत हाइब्रिड व इलेक्ट्रिक गाड़ियों पर 1.39 लाख रुपये तक की सब्सिडी भी मिल रही है।

रिकार्ड्स रखने की श्रेणी से बाहर रखा गया है और इस प्रकार कम्पोजीशन डीलर्स को स्टॉक का विस्तृत रिकार्ड नहीं रखना होगा।

**प्रश्न: स्टॉक के लिए रिकार्ड किस तरह से रखा जाएगा?**

**उत्तर:** प्रत्येक वस्तु के लिए स्टॉक का रिकार्ड निम्न विगत के साथ रखना होगा:

1. प्रारम्भिक स्टॉक
2. माल जो प्राप्त हुआ
3. माल जो सप्लाई हुआ
4. माल जो चोरी हो गया, खो गया, गुम हो गया, गिफ्ट फ्री सैपल में दे दिया
5. स्टॉक में रखा माल।

यह सभी सूचनाएं कच्चे माल, फिनिशड गुड्स, स्कूप और बेस्टेज सभी के लिए रखना है। निर्माताओं के लिए तो यह कोई नयी बात नहीं है लेकिन जो इस समय वैट डीलर्स हैं (जो निर्माता नहीं हैं) उनके लिए अधिकांश गण्यों में यह एक नई व्यवस्था है जिसका उन्हें पालना करना है।

**Rane**

50<sup>th</sup> Anniversary Celebration



**Suspension & Suspension Parts**

**KANSAL AUTO TRADERS**  
123, Gurunanak Auto Market, Kashmir Gate  
Delhi-110 006 Ph.: (0) 23916961, 64775375  
(M) 9811031573 (Suresh Jain)

## Delhi Market Report TRACTOR ENGINE PARTS

As on 20.06.2017

MODEL	STD	GOETZE PLANE & DCES				USHA					
		10	20	30	40	10	20	40	IPL	MPR	
FORD - 3600	Dces	980	810	810		1000		700		700	760
FORD - 3610, 3620	Dces	1200									
ESCORTS - 345	Dces	990	850								
ESCORTS - 335	Dces	585	585		455	580					500
ESCORTS - 335 DI	Dces	620									
ESCORTS - 340	Dces	1030									
ESCORTS - 325 DI	Dces	660	460								
ESCORTS - 430	Dces	1020									
ZETOR - 2511	Dces	640	600		430	680	590				
ZETOR - 2522	Dces	780	750			850	720				
ZETOR - 5911 Shakti	Dces	850				820	780				
ZETOR - 735 FE	Dces	1030				1170				575	
H - 50	Dces	800	590								
SWARAJ 735 (E. 37)	Dces	1180	1080	960	960	1180	1100		800	715	950
SARTA] R.B.V.	Dces	405	330			450		220	350	265	
KIRLOSKAR DOUTZE	Dces	980									
KIR. RB 001 (JCB)	Dces	410	330					290			
EICHER SONA	Dces	425				450					
EICHER DI	Dces	380	330	340		340	380				300
EICHER NC	Dces	425	(Shakti)					275			300
B - 275 (STD)	Dces	840	780			880	660		560	680	560
B - 275 (O/S)	Dces								560	1000	920
MAHINDRA DI	6192							DVM			980
	Dces	1100	980	1300		1100	1325	1900	1000	1150	1140
M/F 1035 (STD)	Dces	640	510		460		680			605	505

Courtesy By : SETHI AGENCIES 3682/19, First Floor, Shabi Market, Mori Gate, Delhi-6 Ph.: (0) 23935586, 41464019 (M) 9810651022 (R) 27604232

# मॉनसून की खबर से सुधरेगा सीवी सैगमेंट

विशेष प्रतिवेदन

पिछले कुछ महिने हिक-अप में गुजरने पहले नोटबंदी फिर बीएसडी बंदी। जून भी थोड़ा मुश्किल रहा लेकिन 1 जुलाई से ऑटो इंडस्ट्री की सालों पुरानी जीएसटी मुद्राद पूरी होने जा रही है।

हायर प्राइस सैगमेंट के मॉडलों की अपग्रैंड कॉस्ट घटेगी तो इससे सैगमेंट का विस्तार होने में मदद मिल सकती है। सैगमेंट का विस्तार होगा तो सेल्स भी बढ़ेगी। जीएसटी के अलावा दूसरी खुशखबरी मॉनसून की है। पहले डर था कहीं अल नीनो डेरा न डाल दे लेकिन अब मौसम विभाग ने साफ कड़ दिया है अल नीनो कमजोर पड़ चुका है और मॉनसून के चार महिनों में 98 प्रतिशत बारिश होगी। वैसे तो कुदरत कब क्या गुल खिलाये कौन जानता है लेकिन यह अंदाजा सही साबित होता है तो लगातार तीसरा सामान्य मॉनसून होगा जिससे रूरल इकोनॉमी को जम्पस्टार्ट करने में मदद मिलेगी। हो सकता है कुछ राज्यों से नाराजगी की जो खबरें आ रही हैं वो भी खत्म हो जायें।

ऑटो इंडस्ट्री के लिये सबसे बड़ी चिंता सीवी यानि कमर्शियल व्हीकल सैगमेंट की है। लेकिन



मूडीज़ और इक्रा ने कहा है कि इन सैगमेंट में कंज्यूमर सेंटिमेंट भी मॉनसून के सामना रहने से सुधर जायेगा।

मूडीज़ और इक्रा की एक साथ आई रिपोर्ट्स में कहा गया है कि यदि मॉनसून सही समय पर सक्रिय होता है और सभी राज्यों पर इसकी मेहरबानी रही है तो नोटबंदी से रिटेल लोन पर जो असर पड़ा था उसमें रिकवरी तेज हो सकती है।

मूडीज़ ने कहा है कि मॉनसून की खबर सही रहती है तो सीवी लोन की परफॉर्मैन्स बेहतर हो सकती है। वहाँ इक्रा ने इसी बात को दूसरे तरीके से

समझाने की कोशिश करते हुये कहा है कि सामान्य मॉनसून और रूरल सैक्टर में सरकार के निवेश बढ़ाने से रूरल इकोनॉमी में रिकवरी की रफ्तार तेज होगी जिसका फायदा ट्रेक्टर और माइक्रोफायनेन्स लोन आदि में होगा।

इक्रा के अनुसार दो मॉनसून अच्छे गुजरने से रूरल इकोनॉमी से दबाव छंट चुका है। जिनसे का समर्थन मूल्य और मनरेगा फंडिंग बढ़ने से ग्रामीण आमदनी में सुधार से लोन रिपेमेंट बेहतर होगा मूडीज़ इन्वेस्टर सर्विस के दीर्घांश रूस्तींग के अनुसार फसल अच्छी होगी तो तुलाई के लिये गाड़ियों की डिमांड बढ़ेगी, मालभाड़ा बढ़ेगा और फ्लीट व्टिलाइजेशन भी बेहतर होगा। नोटबंदी से फसल का पैसा किसान के हाथ में आने में देरी हुई है जिसका असर लोन रिपेमेंट पर भी पड़ा है।

इक्रा के रोहित इनामदार के अनुसार अक्टूबर में 95 फीसदी ट्रेक्टर लोन कलेक्शन एफोशियंस थी जो दिसम्बर में घटकर 80 परसेंट रह गई लेकिन जनवरी-मार्च के बीच यह 100 परसेंट के लेवल पर पहुँच गई।

## Since 1975 MANUFACTURER OF FLYWHEEL RING GEARS



Process with

- ✓ Bending (Rounding)
- ✓ Cutting
- ✓ Butt Welding
- ✓ Trimming
- ✓ Turning Laths
- ✓ Turning CNC
- ✓ Hobbings

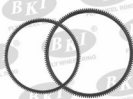

- ✓ 5 Different Types of Tooth Chamfers
- ✓ Heat Treatment / Induction Hardening / Tempering
- ✓ Testing Lab Like Scanner Hardening Tester Etc.
- ✓ Special Features Like Drilled / Steps / Grooves on Diameters / Slant Teeth

Using Martial For Fly Wheel Ring Gears  
EN8D, C45 & SAE1045

Ring Gears For Cars, Tractors, Trucks, Lcv's, Mcv's, Hcv's & Earthmoving Vehicles

We Are Also Manufactured As Per Drawings & Samples

## BRIGHT INDUSTRIES

CERTIFIED NSIC ISO 9001:2008

P.O. Dhanowali G.T. Road Jalandhar Cantt - 144010 (Punjab)

Mobile : 09988430300, 09814057126 Email : bright\_35@hotmail.com, bright\_35@gmail.com

Distributor/ Dealers Enquiry are Solicited



अब परिवहन सम्पदा ऑनलाईन उपलब्ध है केवल तीन आसान प्रक्रिया पूर्ण करने पर

- ✔ हमारी वैबसाइड खोलें और तुरन्त NEW USER REGISTRATION करें
- ✔ अपने ईमेल अकाउंट से एक क्लिक करके अपना CONFIRM करें
- ✔ तुरन्त LOGIN करें और देखें-पढ़ें पिछले 5 वर्षों तक की कोई भी पत्रिका

Delhi Market Report 20.06.2017

## SPARE PARTS for All Tata Model

PARTICULAR	RATES	PARTICULAR	RATES	PARTICULAR	RATES
Brake Drum 2515 EX 10 Hole	2700	Rear Hub 1612 W/O Bolt 8 Hole	2400	H Type Shackle 2515	600
Brake Drum Turbo 1613 TC	4800	Front Hub 1612 W/O Bolt 8 Hole	2500	Bell Crank Bracket 2515	1350
Brake Drum 1612 Scam Rear 8 H	3200	Rear Axle Shaft 2515 EX	2500	Bell Crank Link Rod Assy 2515	1700
Brake Drum 4018/3118 10 Hole N/T	3800	Rear Axle Shaft 2416/2515	2400	Strg Croos Assy 1612	475
Brake Drum 1512 LPO Rear 3706 10 th	9200	Rear Axle Shaft 1612	1700	Strg Cross Assy 407	325
Brake Drum ACE	325	Rear Axle Hyva 37/38 Set of 2Pcs.	5600	Selector Shaft 1510	300
Brake Drum 1009 Scam F/R/1109	2100	Axle Shaft Hyva 3516 Set of 2Pcs.	5800	Selector Shaft 2515	350
Brake Drum 909 EX Scam F/R	2450	Pinion 7x41 Single Line	1600	Selector Shaft Tc	350
Brake Drum 709 Scam F/R	2300	Pinion 7x41 Double Line	1600	Gear Shaft GB 60	230
Brake Hub 709 Rear Scam	2300	Pinion 7x41 Triple Line	1600	Rocker Arm Assy 1612 Set	1650
Brake Hub 709 Front Scam	2100	Pinion 7x45 1312 (0108)	1600	R/Arm Shaft 1612	190
Brake Drum 608/609/709 Rear	4000	Pinion 7x45 1612 (0122)	1600	Gear Fork 5112	1850
Brake Drum 1512 LPO Front 3701	9000	Pinion 6x41 2515 EX (5418)	2000	Gear Fork 5106	1400
Brake Drum 407 EX W/Out Hub	2500	Pinion 6x41 (5434)	2000	G.B. Chillum 75 O/M	450
Brake Drum 410 EX Rear BS III	4000	Pinion 7x48 (2416)	2000	Cooling Plat 407	750
Brake Drum 410 EX Front	2650	Pinion 7x8 2416 (0109)	2400	Cooling Plate 1612 IRON	4500
Brake Drum 407 Rear Turbo 6 W	4500	Pinion 7x41 2515TC	2500	Strg Yoke & Teeth Coated 407	500
Brake Drum 407 Front Turbo 6 W	4200	Rear Hanger Bracket SE	475	Strg Yoke & Teeth Coated 1613Tc	850
Brake Drum Sumo/Specio	850	Front Hanger Bracket SE	400	Strg Yoke Teeth Coated 709	800
Brake Drum 407 Rear Turbo 4 W	3300	Rear Shackle SE	500	Strg Yoke & Teeth Coated 2515	950
Brake Drum 407 Front Turbo 4 W	2700	Front Shackle SE	400	Distance Piece 2515 Ex.	140
Brake Drum 407 Rear O/M	3800	Helper Bracket SE	230	Fuel injection Pipe 1612	750
Brake Drum 407 Rear 6 W (8H)	4300	Rear To Rear 4 Hole 2515	800	Fuel injection Pipe Tc Cummins	1500
Brake Drum 712 EX	2250	Rear To Front 4 Hole 2515	550	Fuel injection Pipe Euro II Rotary	1200
Brake Drum 2661, 3580, 3711	5800	Rear to Rear 6 Hole 2515	900	Fuel Injection Pipe 2515 Ex Rotary	2100
Diff. Cage 1612/1312	3500	Rear To Front 6 Hole 2515	800	Fuel Injection Pipe Elec. Pump. TC	2800
Diff. Cage 2515 EX N/M	5800	Rear Shackle 2515 Jhola	550	Fly Wheel Assy 138 TH Hole Type 2	2250
Rear Hub 2515 EX W/O Bolt 10H	2600	Front Shackle 2515	450	Fly Wheel Assy AMW Bs-II	3400
Front Hub 2515/2515 EX With Bolt	3300	Double Pin Nakka 2515	1000	Fly Wheel Assy 2515 Tc 138 TH	2000
Packing & Forwarding/Freight/Sales Tax (as applicable) etc. will be Charged Extra				Prima Drum Rear 10 Hole	9500

# BALWANT MOTORS

2817/11, Gurunanak Auto Market, Kashmere Gate, Delhi-110 006 Tel. : (O) 23920159 Telefax : 011-23931485 (R) 27383014

Mobile : 9818793593, 9891571757 E-mail : balwantmotors@yahoo.com

## A House of TATA LCV/HCV Spare Parts

### Specialities In :

Brake Drums, Strg. Cross, U. J. Cross Assy., A/c Con. Rod, A/c Sleeve, Axle Shaft, Fly Wheel Assy. & Other Items are Available  
For All Models Tata Sumo, ACE, 407, 608, 609, 709, 1312, 1612, 1516, 4018, 2515  
Wheel Rim 407, 609, 407, 1612, 1109, 2515







# New Subscribers

Thanks For Joining Us



## Subscription Rates

Period (Fortnightly Edition)	Govt. Post	Courier
One Year Subscription	400.00	800.00
Three Year Subscription	1000.00	2200.00
Five Year Subscription	1500.00	3500.00
Life Time Subscription (15 Years)	3000.00	9000.00

### BIHAR

**C.K. Automotive**  
 Purab Bazar, College Gate  
**SAHARSA - 852201**  
 Contact Person : Mr. Chandan Kumar  
 Mobile : 7033707233, 9818849337  
 Whole seller & Retailer of Tata,  
 Leyland, Jeep & Tractor Spares Parts

### GUJRAT

**Govardhan Industries**  
 303, Panorama Complex,  
 Opp. Bal Adalat, Gondal Road  
**Rajkot - 360002**  
 Contact Person : Mr. Haresh Bhai  
 Mobile : 9925875794  
 Manufacturer of Coolant

### HIMALCHAL PRADESH

**Narang Auto Spares**  
 Bhuppur, Nahan Road  
**PAONTA SAHIB - 173025**  
 Distt. SIRMOUR (H.P.) India  
 Contact Person : Mr. Harsimran Singh  
 Mobile : 09736492743  
 Mr. Inderpal Singh  
 Mobile : 09736100049  
 E-mail : nas@gmail.com  
 Deals in : Tata, Eicher, Mazda, Mahindra  
 & Mahindra, Leyland & Ace Geniune  
 Parts

हमारे सभी पाठकों से अनुरोध है कि हमारे Data Search Portal में अपनी Details Update करने के लिये, **Feedback Form** भरकर तुरन्त भिजवायें अथवा हमारी वेबसाइट [www.parivahansampda.in](http://www.parivahansampda.in) अथवा [www.parivahansampda.com](http://www.parivahansampda.com) अथवा [psampda.com](mailto:psampda.com) पर Inquiry बटन दबाकर Details Submit करें। ताकि आपको **Online Portal** से होने वाले सभी लाभ प्राप्त हो सकें। यह सभी सेवायें नि:शुल्क है।



Quality is not an act, it is a habit

**Manufacturer and Exporter of  
 AUTOMOBILE PIPES & COMPONENTS  
 For TATA, Leyland & AMW**

- Nylon Pipes for T/C Vehicles
- Hydraulic Power Steering Pipes For All Tata & Leyland vehicles
- Teflon Pipes for Latest Tata Cummins Engine
- Rubber Hoses & Spares For Tata Cummins Engine
- High Pressure Hoses for JCB, L&T, Poclairn, Samsung
- Fuel Injection Pipes For T/C Rotary Pump Engines



Website : [www.narangpipes.com](http://www.narangpipes.com)

## Narang Fluid Transmission Products

**Total Solution of Fluid Transmission Products**  
 Regd. Office : 1350-C, Nicholson Road, Kashmere Gate, Delhi-110 006  
 Email : [np\\_india@gmail.com](mailto:np_india@gmail.com), [narangpipes@gmail.com](mailto:narangpipes@gmail.com)  
 Works : RZ-97A, Narsingh Garden, Khayala, New Delhi-110 018  
 Contact For Sales Enquiries Mr. Rishi Narang # 08860573103, 09968490954 Email : [rishi@narangpipes.com](mailto:rishi@narangpipes.com)

Dealers Enquiry are Solicited for Southern India

# Distributors/Dealers/Retailers/Stockist

State - Madhya Pradesh

District - Jabalpur



Firm Name : **Subham Automobiles**  
Deals In : HCV's, LCV's, Pasenger Cars, Jeeps  
Address : Wright Town, Bus Stand, Jabalpur  
Contact : Mr. Shiv Kumar Soni (Proprieter)  
Mobile : 09425383424  
Dealer/Retailer : All Type of Passenger Cars

Firm Name : **Sunny Tractors**  
Establish Year : 1989  
Deals In : HCV's, LCV's, Pasenger Cars, Tractors  
Address : 1234, Motor Stand, Wright Town  
Jabalpur  
Phone : 0761-4040600  
Contact Person : Mr. Virendra Singh Talwar (Proprieter)  
Mobile : 09301128700  
Mr. Sameer Singh Talwar (Proprieter)  
Mobile : 09826193388  
Dealer/Retailer : All Type of Tractors Spare Parts

Firm Name : **Super Diesel**  
Establish Year : 1990  
Deals In : HCV's, LCV's, Pasenger Cars  
Address : 1241/2, Wright Town, Jabalpur  
Phone : 0761-2412795  
Contact Person : Mr. Kirtan Singh Chopra (Proprieter)  
Dealer/Retailer : All Type of Fuel Injection Parts

Firm Name : **T.V.S. & Sons Ltd.**  
Deals In : HCV's, LCV's, Cars, Jeeps, Tractors  
Address : 868, Wright Town, Behind Bus Stand  
Near Sagar Hotel, Jabalpur  
Contact Person : Mr. d. Murugan (Proprieter)  
Mobile : 09993091938  
Distributor : **TVS** All Spare Parts

Firm Name : **Tarlok Singh & Sons**  
Deals In : HCV's, LCV's, Cars, Jeeps, Tractors  
Address : Shop No. 32, Corporation Market  
Opp. Dwarka Sweets Motor Stand  
Jabalpur  
Contact Person : Mr. Tarlok Singh Saluja (Proprieter)  
Mobile : 09229587018  
Dealer/Retailer : **TATA/Telco** All Spare Parts

Firm Name : **Tilakraj & Co.**  
Establish Year : 1955  
Deals In : HCV's, LCV's, Pasenger Cars  
Address : 513, Marhatal, Jabalpur  
Phone : 0761-2310593, 4064570  
Contact Person : Mr. Kulbhushan Kohli (Proprieter)  
Mobile : 09425801393  
Mr. Kuldeepak Kohli (Proprieter)  
Mobile : 09425801394  
Dealer/Retailer : **PRESTOLITE** Batteries  
**OKAYA** Batteries  
**EXIDE** Batteries

Firm Name : **Tractor & Auto Spares**  
Deals In : Earthmovers, Tractors  
Address : 1241/9, Wright Town, Opp. Surya Hotel  
New Motor Stand, Jabalpur  
Contact Person : Mr. Ashwani Sahani (Proprieter)  
Mobile : 09827214705  
Distributor : **KIRLOSKAR** Earthmoving Spares  
Dealer/Retailer : All Type of Tractors Spare Parts

Firm Name : **Tripet Agencies**  
Establish Year : 1988  
Deals In : HCV's, LCV's, Pasenger Cars  
Address : 6, M.L.B. School Road, Bus Stand, Jabalpur  
Phone : 0761-4045780, 2410330  
Contact Perspn : Mr. Manmohan Singh Saluja (Proprieter)  
Mobile : 09425153284  
Mr. Amarjeet Singh Saluja (Proprieter)  
Mobile : 09425156020  
Distributor : **ABC/NRB/FAG** Bearings  
**TIMKEN** Bearings  
Dealer/Retailer : **TURBO** Bearings

Firm Name : **Union Auto Agencies**  
Establish Year : 1969  
Deals In : HCV's, LCV's, Pasenger Cars, Tractors  
Address : New Bus Stand, Jabalpur  
Phone : 0761-2401699  
Contact Person : Mr. Kulwant Singh Saluja (Proprieter)  
Mobile : 09424743132  
Dealer/Retailer : All Type of Motor, Tractor & Car Parts

Continued to Next Edition.....

**नोट:** - उपरोक्त जानकारी हमारे Feedback Form के आधार पर एकत्रित कर प्रकाशित की गई है। यदि इसमें किसी भी प्रकार की त्रुटि रह गई है तो सम्बन्धित डीलर/मैन्युफैक्चर्सर पृष्ठ संख्या 22 पर प्रकाशित Feedback Form को पुनः भरकर भिजवाने का कष्ट करें ताकि आगामी अंक में संशोधित जानकारी प्रकाशित की जाये।  
For More Detail Login to [www.parivahansampda.in](http://www.parivahansampda.in) or [www.parivahansampda.com](http://www.parivahansampda.com)

# Dictionary of Automobile

कह सकते हैं कि बिन गाड़ी सब सून। चूँकि गाड़ी के बिना हमारा काम नहीं चल सकता तो बेहतर है कि उसे समझ ही लिया जाये। लेकिन गाड़ी की भाषा बहुत मुश्किल है। बस आपकी इसी परेशानी को दूर करने के लिये डिवेशनरी ऑफ ऑटोमोबाइल्स के नाम से सिरिज चल रही हैं जिसमें ऑटो टेक्नोलॉजी के ज्यादा प्रचलन वाले मुश्किल शब्दों को आसान बना पेश किया जा रहा है... आपके लिये।

## Alternator

**विरिचि**  
An alternator is a part of charging system and generates electric power. When engine is running the alternator charges battery and supplies additional electric power for the electrical system. An alternator is attached to the engine and is driven by a drive belt. On average, an alternator can last for 8-12 years without any repairs. If an alternator fails, the car may still run on battery power alone for a short time, but will die as soon as the battery charge is depleted.



ऑल्टरनेटर गाड़ी के चार्जिंग सिस्टम का अहम कम्पोनेंट होता है और यह बिजली बनाता है। जब इंजन चल रहा होता है तो ऑल्टरनेटर बैटरी चार्ज करता है और गाड़ी के इलेक्ट्रिक सिस्टम को बिजली देता है। यह इंजन से जुड़कर ड्राइव बेल्ट के जरिये चलता है। आमतौर पर यह मेंटीनेन्स फ्री होता है और यदि अचानक खराब भी हो जाये तो भी आपकी गाड़ी तब तक चलती रहेगी जब तक बैटरी में पावर है।

## Coil Spring

A spring-steel bar or rod that is wound into the shape of a coil to provide an up-down springing effect. Found on most vehicle suspension, these springs are used to support the car's weight, maintain height, and correctly position all other suspension parts, but are little help in supporting side-to-side or lateral movement.



स्टील की रॉड को चूड़ी की तरह घुमा-घुमाकर स्प्रिंग का आकार दिया जाता है। गाड़ियों में इसका मकसद विरिचिकल मूवमेंट देना यानि काइल स्प्रिंग के लगाने से गाड़ी में अप-डाउन स्प्रिंग मूवमेंट होता है। सस्पेंशन में लगी काइल स्प्रिंग गाड़ी के वजन को संभालती है, गाड़ी की ऊंचाई को बनाये रखती है और सस्पेंशन के सभी पार्ट्स को सही स्थिति में रखती है। लेकिन गाड़ी चलती है तो लेटरल मूवमेंट भी होता है जिन्हें कंट्रोल करने में काइल स्प्रिंग की कोई भूमिका नहीं होती।

**ALWAYS INSIST ON**

# ASHOKA

- ☛ CLUTCH PLATES
- ☛ BRAKE LININGS
- ☛ PRESSURE PLATE ASSYS.
- ☛ CLUTCH FACINGS
- ☛ FAN & V. BELTS
- ☛ FUEL LINES
- ☛ ENGINE MOUNTINGS

FOR  
TATA & TRACTORS

**ASHOKA AUTO ENTERPRISES**

1/384, Punja Sharif, Kashmere Gate  
Delhi-110 006 Phone: 23948176, 23976587  
Fax: 91-011-23976587

Stockist for 36 Garh :  
**KAKKAD AUTOMOBILES**  
10, Patwa Complex, K.K. Road  
Raipur Phone : 2539475

Stockist for Bhopal :  
**SUPER TRACTORS**  
30, Shah Building, Hamida Road  
Bhopal Phone 4258655

# E-magazine Now Available at Our Website.

www.parivahansampda.in  
www.parivahansampda.com

## Followed by 3 Steps Only

- ① Open our Website & New User Login & Registration.
- ② Checked E-mail & Confirm your Successful Registration.
- ③ Login & Enjoying E-magazine

Available on



# Market Update - TVS GIRLING PARTS

Delhi Market Report As On 20.06.2017

PART NO.	DESCRIPTION	RATES
<b>MAHINDRA &amp; MAHINDRA</b>		
29066201	M.C. Assy.	1120
29665950	M.C. Assy.	430
29665951	M.C. Assy.	430
364927103	Shoe Kit Hold Down	40
64967103	M.C. Kit	45
29066448	Tondem M.C. Assy.	2500
29066449	Tondem M.C. Assy.	2150
29967229	M.C. KMit Minor	160
29967231	S.C. Kit Major	NA
29967207	S.C. Kit Major	196
29967208	S.C. Kit Minor	110
29966931	M.C. Kit Jeep	19
29049099	Booster	4000
29049265	Booster	4300
29049126	Booster	4200
29049002	Booster	2380
29049100	Booster	NA
29049139	Booster	NA
29049226	Booster & TMC Assy.	NA
29049277	Booster & TMC Assy.	4350
29049275	Booster & TMC Assy.	4320
29049024	Booster & TMC Assy.	4000

PART NO.	DESCRIPTION	RATES
<b>WABCO-TVS</b>		
M 200551	Servo Brake Valve	NA
M 301910	Unloader Valve with T1	NA
M 301920	Unloader Valve with T1	NA
M 450130	Vaccum Brake Valve	NA
M 470130	Diaphragm	NA
M 600331	Dual Brake Valve	NA
M 600681	Dual Brake Valve	NA
M 843310	Diaphragm	135
M 843330	Diaphragm	300
M 848400	Diaphragm	140
MSP 2/10	Repair Kit Servo Brake Valve	NA
MSP 2/21	Repair Kit Servo Brake Valve	NA
MSP 3/40	Repair Kit Quadruple System	NA
MSP 3/49	Repair Kit Unloader Valve on MTI	170
MSP 3/64	Repair Kit Grand Hand Control Valve	NA
MSP 3/65	Repair Kit Quadruple System Prod	NA
MSP 3/78	Repair Kit Air Dryer Minor	250
MSP 3/86	Repair Kit Drying and Distribution	600
MSP 6/2	Repair Kit Dual Brake Valve	450
MSP 6/8	Repair Kit Dual Brake Valve	450
MSP 25/2	Repair Kit Spring Brake Chamber	230
MSP 25/27	Repair Kit Spring Brake Actuator	460
6/3	Valve Repair Kit	NA
6/26	TC Valvevoss Repair	690
800620	Palin Coupling	380
111220	Reed Valve Plan	1272
M1425/1	QRV Repair Kit	550
1/137	Repair Kit	90
1/229	Reed Valve Kit	460
6/20	Repair Kit with Filter	400
6/7	Repair Kit	635
6/24	Dual Brake Valve Repair Kit	775
6/23	Dual Brake Valve Repair Kit	762

<b>MARUTI VEHICLES</b>		
29966733	M.C. Kit Minor (Van OMNI/New)	NA
29966734	M.C. Kit Minor (Car 800 CC)	NA
29966677	W.C. Kit Front (Van OMNI)	NA
29966678	W.C. Kit Rear (Van OMNI)	NA
29966673	W.C. Kit Rear (Car 800 New)	NA
29322029	Line/Disc Pad Assy. (set 4) Car 800	NA
29322028	Line/Disc Pad Assy. (set 4) 1000cc	NA
29370394	Brake Shoes (Car 800 New)	NA
29370386	Brake Shoes (Van OMNI)	NA
29370647	Brake Shoes (1000 cc/Esteem)	NA
5517	M.C. Assy. (Without Bottel) Car 800	NA
29663386	W.C. Assy. Esteem	NA
29663387	W.C. Assy Esteem	NA
29663912	W.C. Assy. Zen	NA
19662563	W.C. Assy. Maruti 800	NA
29662009	Caliper Kit	NA
29932025	BC Brake Pad	575

<b>TVS BRAKE FLUID</b>		
	Brake Oil Half Litter	1950
	Brake Oil Quarter Litter	2050
<b>TVS COOLANT</b>		
	Coolant One Litter	1850
	Coolant Three Litter	1296
	Coolant Five Litter	1150

Courtesy By : COMBINED TRADING AGENCY 2677-A, Gandhi Motor Market, K. Gate, Delhi-110006

# बाँडी की फिटनेस के लिए एक तरह की नहीं मिक्स एक्सरसाइज करें



## एक्सरसाइज के 3 प्रिंसिपल

बाँडी से कोई भी बेनीफिट चाहिए। इसके लिए बाँडी को ओवरलोड करें। यदि दस पाउंड का डंबल उठाने की कैपेसिटी है तो उतना ही उठाएँ। इससे ज्यादा नहीं। धीरे-धीरे ओवरलोड करें।

ज्यादातर लोग स्पेसिफिक एक्सरसाइज करते हैं। लंबे समय तक योगा करते रहते हैं। बाँडी में लचीलापन बढ़ता है। लेकिन मसल्स में स्ट्रेंथ नहीं आ पाती है। रनिंग से कार्डियक कैपेसिटी बढ़ती है। योगा से नहीं। साइक्लिंग और स्वीमिंग करें। एक ही एक्सरसाइज लंबे समय तक करने से बाँडी को उस पार्ट को लूज कर सकते हैं।

बाँडी जितना लोड कर पाएँ, बाँडी को एक्सरसाइज करते हुए उतना ही टाइम दें। ताकि इंजरी नहीं हो पाए। किसी भी एक्सरसाइज का असर 48-72 घंटे तक रहता है। इसीलिए सप्ताह में तीन से चार बार एक्सरसाइज करें। अन्यथा एक्सरसाइज करने का कोई फायदा नहीं है। नहीं तो रिवर्सल हो जाएँ।

## ओवरईटिंग नहीं करें आधे पेट खाली रखें

बाँडी के नरिशमेंट के लिए वैंलेस डाइट जरूर लें। पूरी तरह से घी और शुगर खाना बंद नहीं करें। लिफ्ट में जाएँ। खाना खाते समय आधा पेट खाली रखें।

**इंजरी प्रिवेंशन:** इंजरी रोकने के लिए बाँडी के मुताबिक, एक्सरसाइज करें। जल्दी फिट बनाने के लिए पर्सनल ट्रेनर ऐसी एक्सरसाइज भी करा दें, जो बाँडी को सूट नहीं करती। ट्रेनर के कहने से भी एक्सरसाइज से पेन हो रहा है तो उसे मना कर दें। उसके दबाव में ज्यादा एक्सरसाइज नहीं करें।

## आर्थराइटिस से कैसे बचें?

वेत कंट्रोल रखें। एक्सरसाइज और रनिंग करें ऑस्टियो आर्थराइटिस को ठीक कर सकते हैं। यह प्रूव हो चुका है कि हाई सरफेस पर खेलने से ज्वाइंट्स जल्दी घिसता है। ग्रेवल, ग्रास और सैंड से बने हुए ग्राउंड पर खेलना चाहिए।

## नी रिप्लेसमेंट कब करवाएँ

यंग ऐज में नी रिप्लेसमेंट नहीं करवाएँ। जब नी में ज्यादा दर्द होना शुरू हो जाए। बार-बार घुटने पर जाएँ। तब जाने कि रिप्लेसमेंट की जरूरत है। पैर टेढ़े होने पर ऑस्टियोमी से सीधा कर सकते हैं। ज्वाइंट रिप्लेसमेंट से बच सकते हैं। इससे घुटने की लाइफ दस साल बढ़ा पाएँगे।

## डिहाइड्रेशन से बचाएगी तुरई और लौकी

गर्मियों में डिहाइड्रेशन से बचने के लिए हरी सब्जियों का खूब सेवन करना चाहिए। ये मेटाबॉलिज्म को मॉन्टर करने में मदद करती हैं।

**तुरई:** पानी, फाइबर और पोटेशियम से भरपूर होती है। यह इलेक्ट्रोलाइट संतुलन बनाए रखने में मदद करती है।

**पत्तेदार सब्जियाँ:** फाइबर और विटामिन से भरपूर पालक इस श्रेणी में पहले स्थान पर आता है। इससे डिहाइड्रेशन सही रहता है और ये गर्मी से राहत दिलाता है।

**लौकी:** पोटेशियम, सोडियम और विटामिन सी से भरपूर लौकी में 90 फसदी पानी होता है। इसका शरीर पर ठंडा व शांत प्रभाव पड़ता है। पसीने के कारण कम होने वाले इलेक्ट्रोलाइट लेवल को भी मॉन्टर रखती है।

**पत्तागोभी:** गर्मियों में पत्तागोभी से डिहाइड्रेशन से बचने और डिहाइड्रेशन को बेहतर बनाने में मदद मिलती है। पत्तागोभी में भरपूर फाइबर होता है।

**खीरा:** इसमें 96 फसदी पानी होता है, जो बाँडी को हाइड्रेट रखने में हेलपफुल है। फाइबर से भरपूर और कम कैलोरी होने के चलते ये शरीर के लिए हेल्दी ऑप्शन है।

**TRADE FARMOX GENUINE SPARES MARK**

**ROYAL AUTO INDUSTRIES (Regd.)**  
(Manufacturer:- Tractor, Trolley, Jeep & Motor Parts)

3084, Street No. 4/3 Chet Singh Nagar, Gill Road, Ludhiana-3 (Pb.)  
Phone : (M) 09417355581, 09463005769, 09464880096  
E-mail : raj.ludhiana@gmail.com

# अग्रवाल एगोटैक इन्क.

## द्वारा टैफे डीलर्स मीट का शानदार आयोजन

# TAFE

# EK NAI SHURUAAT

## स्कीम का समापन समारोह सम्पन्न

### विजेताओं को दिये चांदी के सिक्के



AGRAWAL'S

जयपुर | जून 2017, राजस्थान की राजधानी जयपुर को अग्रणी पॉइंट के डिस्ट्रीब्यूटर अग्रवाल ग्रुप ऑफ कम्पनीज, वनस्थली मार्ग की शाखा अग्रवाल एगोटैक इनकापोरेशन ने जयपुर के 'होटल रामाखा' में दिनांक 12 जून 2017 को एक शानदार टैफे डीलर्स मीट का आयोजन किया। जिसमें लगभग 90 से अधिक डीलर्स ने हिस्सा लिया। इस एक दिवसीय कार्यक्रम का आयोजन प्रोफेशनल

ल्यूब्रिकेन्ट्स उपलब्धक कम्पनी टैफे के साथ राजस्थान के 13 जिलों के लिये ल्यूब्रिकेशन ब्रिको हेतु गठबंधन नवम्बर 2016 में किया गया। कम्पनी को अच्छी सेल देने के परचात् कम्पनी से अग्रवाल ग्रुप ने मई 2017 से राजस्थान के 6 जिलों के लिये टैफे स्पेंसर की डिस्ट्रीब्यूशन भी प्राप्त कर ली।

आज अग्रवाल ग्रुप ऑफ कम्पनीज की राजस्थान के लगभग 2100 से अधिक रिटेलर्स (काउंटेर्स)

एवं लक्की ड्रा कार्यक्रम में शामिल होने का अवसर प्रदान करना था। इस आयोजन में सभी डीलर्स को स्टार होटल में एक रात का विश्राम व एक दिन के नगर भ्रमण की योजना भी रखी गई थी। इस स्कीम को समापन तिथि 30 जून 2016 थी।

इसके बाद 'EK NAI SHURUAAT' स्कीम 23 नवम्बर 2016 से 31 दिसम्बर 2016 तक के लिए लागू की गई। इस स्कीम के अन्तर्गत जून में अग्रवाल एगोटैक इनकापोरेशन द्वारा इस कार्यक्रम का आयोजन किया गया जिसमें स्कीमानुसार क्वालीफाईड डीलर्स को आमंत्रित किया गया और लक्की ड्रा निकाले गये जिसमें प्रथम विजेता (1) को 100 ग्राम चांदी का सिक्का, द्वितीय विजेताओं (2) को 50 ग्राम चांदी के सिक्के, तृतीय विजेताओं (5) को 20 ग्राम चांदी के सिक्के, चौथे विजेताओं (7) को 10 ग्राम चांदी के सिक्के उपहार स्वरूप भेंट किये गये।

इसी प्रकार की "BISHKEK" योजना भी इसी कार्यक्रम में लांच कर दी गई है जिसकी अन्तिम 1 मई 2017 से 30 सितम्बर 2017 तक है।

कार्यक्रम के अन्त में सभी उपस्थित मेहमानों ने स्वादिष्ट भोजन का लुप्त उठाया और श्री सचिन गुप्ता द्वारा अग्रवाल एगोटैक इनकापोरेशन की ओर से प्रत्येक मेहमान व डीलर को एक आकर्षक उपहार भेंट किया गया।

प्रशंसा का कोई अंत नहीं होता। परिवहन सम्पदा परिवार, अग्रवाल ग्रुप ऑफ कम्पनीज को उनके उज्ज्वल भविष्य के लिये हार्दिक शुभकामनाएं प्रेषित करता है।



एकर द्वारा संचालित किया गया। व्यवसायिक प्रतिनिधियों के साथ-साथ उपस्थित मेहमानों के मनोरंजन के लिये गैम्स की भी पूरी व्यवस्था की गई थी जिसका भूपुर आनंद सभी डीलर्स द्वारा लिया गया। कार्यक्रम में टैफे कम्पनी की ओर से श्री विक्तास कुमार (हेड स्पेंसर चार्टर्स), श्री पवन मेहरा (सीनियर मैनेजर, नोर्थ) व अग्रवाल एगोटैक इनकापोरेशन के मैनेजिंग डायरेक्टर श्री सचिन गुप्ता के साथ उनकी 15 सदस्यों की पूरी मार्केटिंग टीम भी उपस्थित थी।

स्मरण रहे कि अग्रवाल ट्रेडिंग कम्पनी की स्थापना सन् 1975 में श्री सचिन गुप्ता के पिता श्री गोपाल गुप्ता द्वारा इसी सोच के साथ की गई थी कि सम्पूर्ण राजस्थान में ऑटोमोटाइव व इण्डस्ट्रियल वैल्ट की जहाँ आवश्यकता हो तो एक ही नाम आये और वो नाम हो अग्रवाल ट्रेडिंग कम्पनी का और इसी सोच को श्री गुप्ता ने संभव भी कर दिखाया। धीरे-धीरे अपनी सोच व विरासत में मिले पारिवारिक संस्कारों के साथ आगे बढ़ते गये और उनके कारका में नई-नई कम्पनियाँ जुड़ती गईं। इसी श्रृंखला में दक्षिण भारत को ट्रेस्टर्स स्पेंसर व

तक पहुँच है और इन रिटेलर्स को स्पेंसर फॉर्ट्स सप्लाई करते हैं। अपने अथक परिश्रम, आत्मनिश्चय, लगन एवं ईमानदारी के साथ संस्थापक श्री गोपाल गुप्ता की सोच व युवा टीम के बल पर राजस्थान की अग्रिम पॉइंट के डिस्ट्रीब्यूटर्स में अपना नाम अंकित कर लिया है।

इसी सोच के साथ श्री सचिन गुप्ता अग्रवाल ग्रुप ऑफ कम्पनीज की ओर से अपने ग्राहकों के लिये प्रोत्साहन हेतु समय-समय पर प्रोडक्ट स्कीम बनाते हैं और उन्हें सफलतापूर्वक लागू कर अपनी सेल में बढ़ोतरी अर्जित करते हैं। इसी श्रृंखला के तहत अग्रवाल ट्रेडिंग कम्पनी द्वारा नववर्ष के प्रारम्भ होने के साथ डीलर्स के लिये एक मिक्स प्रोडक्ट्स स्कीम "Buy & Win" लांच की थी जिसके तहत डीलर्स अपनी खरीद पर उपहार के हफ्तार हो सकते थे। स्कीम के अनुसार 2.51 लाख का इससे अधिक की खरीद करने वाले डीलर्स को 'जाला डीलर मीट'



AGRAWAL'S



# टैफे व अग्रवाल एग्रोटेक इनकापॉरिशन, जयपुर द्वारा शानदार डीलर्स मीट का आयोजन



श्री विकास कुमार, हेड-स्पेयर्स पार्ट्स टैफे आयोजित डीलर्स मीट में उपस्थित डीलर्स को प्रोजेक्टर पर कम्पनी के बारे में जानकारी देते हुए।

श्री पवन मेहरा, सीनियर मैनेजर ( नॉर्थ ) एसयूवी-स्पेयर्स पार्ट्स टैफे डीलर्स का आभार व्यक्त करते हुए।



अग्रवाल एग्रोटेक इन्क., जयपुर के श्री सचिन गुप्ता उपस्थित डीलर्स को टैफे प्रोडक्ट्स व स्कीम के बारे में समझाते हुए व उपस्थित अतिथियों का आभार व्यक्त करते हुए।



अग्रवाल एग्रोटेक इन्क., जयपुर द्वारा टैफे ल्यूब्रिकेन्ट्स पर एक बिक्री योजना के लक्ष्मी झा विजेता श्री अमित कुमार सामरिया ( मां दुर्गा आठो एजेन्सी, जयपुर ) को चांदी का सिक्का भेंट करते हुए श्री विकास कुमार साह में खड़े हैं श्री पवन मेहरा।

बिक्री योजना के दूसरे लक्ष्मी झा विजेता श्री मनोज अग्रवाल ( श्री राम आठो एन्टरप्राइजेज ) को चांदी का सिक्का भेंट करते हुए श्री विकास कुमार साह में खड़े हैं श्री सचिन अग्रवाल व अन्य प्रतिनिधि।

# SORL

STEERING PUMP & BRAKE PARTS



TIEROS  
STEERING & SUSPENSION PARTS



BRAKE LININGS



GIRLING BRAKE OIL

## WABCO KIT



NUTS & BOLTS

## Brakewel

BRAKE LINING



OIL SEAL



## R.P.W.

CHASSIS PARTS



U.J. CROSS



COOLANT



GREASE GUN



WATER PUMP ASSEMBLY



KNORR-BREMSE  
BRAKE PARTS



BULBS

# NAI

LEYLAND PARTS

## JHAVERI

HAND TOOLS CLIP, JACK



GASKETS

## MEKO

GENUINE SPARES  
WATER BODY



## GASKET

## ARTH

Hoses

## silver seal

OIL SEAL & RUBBER PARTS

## Rane

BRAKE LININGS



Automotive  
CONTROL CABLES & WIRES

## ROSE

LOCK WASHER & SHIM

## DYNA

CHASSIS PARTS



CLUTCH PLATE

## SUPER DELITE

BEARINGS

## PIDILITE

ADHESIVES

## Olma

CHASSIS PARTS

## Anabond

## NOTO

AXEL CHECK NUT, KAMANI PIN,  
CENTRE BOLT & PRESSURE JACK

## Rojnish

INDIA

DIESEL FUEL INJECTION PARTS



MINDA NABTESCO  
**RELAY VALVE**  
WITH JAPANESE TECHNOLOGY

Stockist of Tata & Leyland Parts



# MODI MOTORS

E-22, TRANSPORT NAGAR, JAIPUR - 302003 Phone : 0141-2641551, 4032062  
Mobile : 98291-46911, 94143-87522 Email : modimotor001@gmail.com

FLY WHEEL ASSEMBLY  
& HUB DRUM



# RMP<sup>®</sup> BEARINGS

PRODUCTS MADE WITH PRECISION AND PASSION

Quality that  
Recognised  
by World



### Tier 2 / Complete Range of Products for



### OEM Customers



RMP BEARINGS LIMITED  
Station Road, Ranpur - 382 245.  
Dist. : Ahmedabad, Gujarat, INDIA  
Phone : +91 2711 238227, 238343.  
Fax : +91 2711 238496  
Email : mail@rmpbearings.com.  
Website : www.rmpbearings.com



1978 - 2013

REGD. OFFICE  
08, Pragatishri Society,  
Opp. Mangal Maltry Hall, Paldi,  
Ahmedabad - 380 007  
Phone : +91-79-26581492  
+91-79-26574746  
Fax : 91-79-26589135





ज्यादा माईलेज का कमाल  
चले सालो साल  
ऑटोपाल बेमिसाल



- Intelligently Engineered
- Endurance tested for Long Life
- Compatible for Fast Charging
- Rear suspension for Comfortable Ride
- Equipped with Reversing Lights
- Skid proof Tyres for Strong Road Grip
- Smart Lights for More Visibility
- Extended Warranty

- ⇒ भारत सरकार द्वारा मान्यता प्राप्त
- ⇒ न्यूनतम खर्च आमदनी ज्यादा
- ⇒ बैठने को आरामदेय जगह
- ⇒ धूप-बारिश से सुरक्षित
- ⇒ बेहतरीन व अनेक कलर में उपलब्ध



Feel Free Contact for : Dealership / Distributorship

## Autolite India Limited

Electric Vehicle Division

D-469/9A, V.K.I. Area, Jaipur - 302013 • Mob. 9352244403

Email: [evmktg@autopalmp.com](mailto:evmktg@autopalmp.com)



### Group of Companies

- Autolite Manufacturing Ltd. (Pantnagar)
- Palsoft Infosystems Ltd. (Jaipur)
- Tanishka Autocomponents Pvt. Ltd.
- Autopal Inc. (Texas, USA)
- Autolite Shanghai Co. Ltd. (China)

Quality Is Our Foundation

# BALL & TAPER ROLLER BEARINGS

AN  
**ISO 9001-2000**  
COMPANY



Factory :

## AM-TECH INDUSTRIES

Aji G.I.D.C., C-1/3, Opp. Vikram Value, Rajkot-360 003 Ph.: 0281-2387088 / 2385722  
Mobile : 9825215876 Email : amtechindustries@yahoo.in  
Visit us at : [www.amtechbearings.com](http://www.amtechbearings.com)



ESTD. 1972

**Clutch Systems**

*We Believe in one Thing.....  
Excellence*



OEM's to:



**VOLTAS LIMITED**  
A TATA Enterprise



Tractors



Jeeps



Trucks



Fork Lifts



Mini Trucks



Hydra Crains

Manufactured By :

**CHERA ENGINEERING WORKS**

20, Industrial Area, Shed No.7, N.I.T., Faridabad-121 001 (India)

Phone : (O) 0129-4024860 E-Mail : cewchera@hotmail.com

Marketing Person : Mr. Manmeet Singh # +91-9810023264

Web : www.cheraclutches.com



# AVS<sup>®</sup>

S I N C E 1 9 7 7

Require  
Distributors/Stockists  
For Andhra Pradesh, Telengana  
Tamilnadu, Kerala, Gujarat  
& Rajasthan

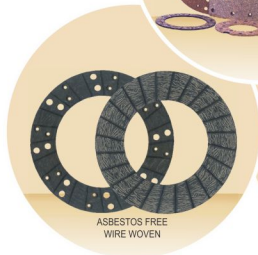
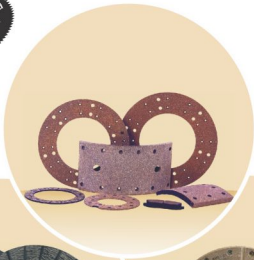

ASBESTOS FREE  
WIRE WOVEN



O. E. TO :

TS-16949 & ISO-14001 Certified Company

## AVS BRAKE LININGS PVT. LTD.

209, Hemkunt Chambers, 89, Nehru Place, New Delhi-110 019  
Ph.: 91-11-30880410, 30888289, (Mobile) 09810505583 Fax : 91-11-26239840  
E-mail : avsbraelinings@yahoo.co.in  
Website : www.avsbraelinings.com



# GST

GOODS & SERVICES TAX

## जीएसटी ने हाइब्रिड को लगाया बिजली का झटका

इंडस्ट्री का कहना है कि 43 प्रतिशत की पीक ड्यूटी से हाइब्रिड टेक्नोलॉजी व्यावहारिक नहीं रहेगी

विधि

जीएसटी स्लैब के जरिये भारत सरकार ने एक बात बिल्कुल साफ कर दी है कि आने वाले दशकों में देश की ऑटो खासकर फैसंजर कार इंडस्ट्री की दिशा क्या होगी। दो महिने से इलेक्ट्रिक कार की जिस महत्वाकांक्षी योजना की खबरें आ रही थीं अब तय है कि यह कोई शिगूफा नहीं थी। सरकार ने जीएसटी में इलेक्ट्रिक कारों के लिये रियायती 12 परसेंट का स्लैब तय कर इस दिशा में बड़ा कदम बढ़ा दिया है। लेकिन 43 परसेंट के पीक स्लैब में रखना हाइब्रिड कारों के लिये 'स्नब' यानि झिड़की से कम नहीं है।

सरकार को इस कदम को संकेत बजट में भी मिल गये थे जब मारुति सियाज जैसे माइक्रो हाइब्रिड मॉडलों को फेम सॉल्यूडी के दायरे से बाहर कर दिया गया था।

ताजा रिपोर्ट यह है कि ऑटो कम्पनियों जिन्होंने हाइब्रिड टेक्नोलॉजी पर बड़ा निवेश किया है, सरकार से इन्हें कम टेक्स स्लैब में लाने की मांग करने जा रही हैं। कम्पनियों का मानना है कि 43 परसेंट की टेक्स रेट से हाइब्रिड टेक्नोलॉजी की वायबिलिटी एक तरह से खत्म हो जायेगी। मारुति सुजुकी के चेरस्मैन आरसी भार्गव के अनुसार यदि सरकार हाइब्रिड गाड़ियों पर 43 परसेंट जीएसटी लगाने पर नये सिरे से विचार नहीं करती तो हाइब्रिड कारों की वायबिलिटी खत्म हो जायेगी। हाइब्रिड टेक्नोलॉजी बाजार से बाहर हो जायेगी। भार्गव के अनुसार इलेक्ट्रिक और हाइब्रिड दोनों तरह की गाड़ियों को बढ़ावा दिया जाना चाहिये और कौनसी लेनी है यह चुनने का हक कस्टमर का है।

43 परसेंट टेक्स को दायरे में हाइब्रिड के अलावा लकजरी गाड़ियां भी आयेंगी। हालांकि राजस्व सचिव हममुख आधिया के एक बयान ने इंडस्ट्री को लिये कन्स्यूजन और बड़ दिया है। आधिया ने कहा कि स्मॉल हाइब्रिड व्हीकल्स



पर 28 परसेंट टेक्स लगना वहीं बड़े हाइब्रिड व्हीकल्स पर 43 परसेंट। लेकिन उन्होंने यह नहीं बताया कि स्मॉल और लार्ज हाइब्रिड का पैमाना क्या होगा। हालांकि सियाम सरकार से यह मांग करती रही है कि इलेक्ट्रिक और हाइब्रिड कारों पर पेट्रोल-डीजल कारों के मुकाबले 10 परसेंट कम टेक्स लगना चाहिये।

यदि फुल हाइब्रिड मॉडलों को देखें तो सबसे कामयाब टोयोटा की कैमरी है जो साल में करीब 1 हजार बिकती हैं। इसके अलावा होन्डा अकॉर्ड भी फुल हाइब्रिड है।

टोयोटा ने जीएसटी के स्लैब की घोषणा होने से पहले ही हाइब्रिड को लेकर अपना पक्ष सरकार के

सामने रखा था। लेकिन 43 परसेंट के स्लैब में रखने का कम्पनी ने विरोध करते हुये कहा है कि यदि हाइब्रिड गाड़ियों को इलेक्ट्रिक के बराबर फायदा नहीं दिया गया है तो सरकार 'शॉर्ट साइटेट' है यानि दूर का नहीं देख पा रही है।

10-13 सीट की वैन, 4 मीटर से लम्बी और 1500 सीसी से बड़े इंजन वाली एसयूवी और 1500 सीसी से छोटे इंजन की मिड सेगमेंट हाइब्रिड कार को 28+15=43 परसेंट के स्लैब में रखा गया है। जबकि स्मॉल कार पर 28+1=29 परसेंट टेक्स लगना।

हाइब्रिड कारों पर जहां 15 परसेंट सैस लगाया गया है वहीं पर्सनल एअरक्राफ्ट और यॉट जैसे लैकजरी आइटम्स पर सिर्फ 3 परसेंट सैस है।



Distributor for Bihar:

**SKR ENTERPRISES**

3rd Floor, Sanjay Market, Kankarbagh, Main Road  
Patna-800 020 (Bihar) Mobile : 09386303636, 9308331522  
E-mail: skrenterprises15@gmail.com



BAII & ROLLER BEARINGS



**RIDER®**

AUTO RUBBER PARTS



Distributor & Manufactured By :

**AJAY BEARINGS AGENCIES**

767/16, Prakashwati Market, Chabi Ganj, Kashmere Gate, Delhi-110 006  
Tel.: (O) 09313889342, 09990334573





# Delhi Market Report



# ENGINE PARTS

As On 20.06.2017

## USHA PISTON & RINGS

PISTON	PRICE	PISTON	PRICE	RINGS	PRICE	RINGS	PRICE
SE SHIM W	3800	1612 TURBO W	6600	HTCR	1300	407 S2S	1800
DI SHIM W	3880	697 WT W	6500	SSTR	1600	1612 NA	3000
SE 3RV W	4600	697 3RV W	6600	3 RV-92	2075	1612 DVM	3500
3 RV WT W	4600	407 Turbo W	4700	3 RVDVM-92	2450	608/1612 NA	3000
Tata 407 W	4600	1612 GT-W	7300	3 RV S2S	1725	1612 S/DVM	4600
Tata 407 (WT) W	4600	407CP Gold Ring	2500	Tata 407	2150	1612 S2S	2350
SUMO W	3500	1612 CP Gold Ring	3500	407 DVM	2500	OM 352	2450
				407 S/DVM	2850	Sumo Dvm	2100
						Sumo SSTR	1575

## IPL PISTON & RINGS

PISTON	PRICE	PISTON	PRICE	RINGS	PRICE	RINGS	PRICE
SE W	3800	AC 77mm	550	DI (9448)	950	1612 (9505) Q6	3450
DI W	3800	AC 94mm	550	3 RV(9486)	1600	1612 (9507) Q6	3700
SE 3RV W	4400	9536Q6	3500	3 RV(9482)	2000	1612 (9508) Q6	4100
407 W	4400	9536Q4	2500	407 9503 Q4	2550	1612 (9509) Q6	3800
697 NA	6300			407 9505 Q4	2300	1612 (9534) Q6	3800
T.CUMMINS W	7150			407 9509 Q4	2550	AC 70mm/ 94 mm	100
609 W	4400			407 9534-Q4	2600	AC 77mm	100
AC 70mm	550			1612 9503 Q6	3700	CUMMINS	2550

## MPR PISTON & RINGS

PISTON	PRICE			RINGS	PRICE	RINGS	PRICE
SE W	3800			SE SL	1400	1612 M/GOLD	3000
DI W	3800			SE SGL	1525	1612 M/PLASMA	3650
SE 3RV-W	4200			407 T/STEEL	1850	1612 HILL STAR	3350
407 W	4200			407 SGL	1650	1612 SGL	2400
609 W	4260			407 M/GOLD	2150	3RV T/STEEL SE	1900
CUMMINS W	6900			407 M/PLASMA	2250	3 RV HILL STAR 92	2600
1612 - 3RV W	6100			407 HILL STAR	2700	3 RV SGL 92	1600
				1612 T/STEEL	2600		2350

## GOETZE PISTON (Without RINGS)

PISTON	PRICE	PISTON	PRICE	PISTON	PRICE	PISTON	PRICE
490 W	7300	491 W	7700	350	5500	481 W	7500
460 W	7300	445 W	5000	489 W	9600	A.C. 400	550
461 W	5000	466 W	5000	710 W	7600	4811	7600
440 W	3500	439 W	3800	A.C. 401	550	4813/1616/5815	9500
777 W	7200	A.C 620	550	465 W	4600		
493 W	NA	482 W	4500	475 W	4200		
479 W	4400	496 W	7400				

## GOETZE PISTON RINGS

RINGS	PRICE	RINGS	PRICE	RINGS	PRICE	RINGS	PRICE
5310 DCES	1425	5321 TSSMOI	3550	5321 PLASMA	3050	5316	2800
5310 SHAKTI	1675	6871 TSSMOI	2550	6871 TSSMOCES	2550	5321 Challenger	3050
5314 SHAKTI	2550	5326 TSSMOI	3600	5321 M/PLUS	4075	6891	4450
6881 TSIDCES	2750	6873 Moly Plus	2100	A.C. 5311	100	6871 PLASMA	1950
5326 PLASMA	3150	A.C. 5302	100	A.C. 5302 ES	100	5321 TKDCES	3050
6873 PLASMA	1750	6871 M/PLUS	2750	5310 TSDCPGS	2000	A.C. 5307	100
A.C. 5319	100	5317	2950	5314 TSIDPEGES	2200	6889	2750

Courtesy By : ADARSH MOTORS (INDIA) 255, G.N.A. Market, K. Gate, Delhi-6 Ph : (O) 23919166, 23923011 (M) 9953733187, 9711077288



# क्या नियति होती है, क्या हम इसे बदल सकते हैं ?

नियति होती तो है लेकिन, न तो वह बहुत विस्तार से तय है और न अमिट है। नियति के बारे में यह 'सूक्ष्म' स्तर पर सच है। 'वृहत्तर' स्तर पर हम सबकी एक ही अंतिम नियति है— ईश्वर में मिल जाना। 'सूक्ष्म' स्तरीय नियति पर हमारा आंशिक नियंत्रण है और इसमें भिन्नता ही यह तय करती है कि हम अंतिम नियति तक पहुंचने में कितना वक्त लगाएंगे।

आमतौर पर माना जात है कि जिंदगी में जो भी हमारे साथ होता है वह पहले से तय है। जहां नियति पर हर जगह भरोसा किया जाता है वहीं इसे लेकर अलग-अलग राय है। एक छोर पर तो ये हैं, जो मानते हैं कि हमारे क्रियाकलाप ही सबकुछ तय करते हैं। हालांकि उनका यह ठोस आत्मविश्वास आमतौर पर जिंदगी की अप्रत्याशित घटनाओं के सामने नहीं टिक पाता। दूसरे छोर पर वे होते हैं, जो न सिर्फ नियति अथवा भाग्य पर भरोसा करते हैं बल्कि मानते हैं कि इसे बदला नहीं जा सकता।

ऐसा लगता है कि हमारी जिंदगी का मोटा खाका तो पूर्व निर्धारित होता है लेकिन व्योरे हमारे ऊपर छोड़ दिने गए हैं। इस तरह हमारे पास अपनी मुनत-इच्छा शक्ति यानि फ्री विल आजमाने की व्यापक संभावनाएं हैं। जो चुनाव हम करते हैं उसके दो मुख्य नतीजे होते हैं। सबसे निर्णायक नतीजा तो वह है जो हमारे आध्यात्मिक विकास या चेतना के हमारे स्तर को प्रभावित करता है। हमारे चुनाव का दूसरा असर आने वाले वक्त में हमें मिलने वाली परिस्थितियां है। जैसे कैरिअर अथवा अपने

जीवनसाथी का चुनाव। इस तरह जिंदगी में जब हम चुनाव करते हैं तो हमारी नियति फिर लिखी जाती है।

हम जो भी चुनाव करें, हमें सुखद और दुःखद अनुभव मिलेंगे, क्योंकि जीवन के उद्देश्य के लिए दोनों आवश्यक हैं— जो है आध्यात्मिक उन्नति। यदि सबकुछ सुखद होगा तो हम जिंदगी में इतने दृढ़ जाएंगे कि जीवन का उद्देश्य ही भूल जाएंगे। दूसरी तरफ जिंदगी में सबकुछ गलत ही होता रहे तो हममें से ज्यादातर गहरे डिप्रेशन में चले जाएंगे और फिर जीवन का उद्देश्य पुरा नहीं होगा। यदि जीवन का यह आधारभूत तथ्य समझ लिया जाए तो न सिर्फ हम पर परिस्थिति में शांत बने रहेंगे बल्कि हम सारे अनुभवों का इस्तेमाल आध्यात्मिक उन्नति में कर सकेंगे।

हमारे चुनाव का दो तरीके से महत्व है। एक, अच्छा चयन हमें जीवन के लक्ष्य की ओर ले जाता है, जबकि बुरा चुनाव हमें इससे दूर ले जाता है। दो, अच्छा चुनाव हमें स्थायी मानसिक शांति देता है और बुरा चुनाव हमें बेचैनी बना देता है और यह बेचैनी संभव है हमें बरसों तक परेशान करती रहे। हम अच्छे और बुरे चुनाव में फर्क कैसे करें? श्रेष्ठतम चुनाव

हमारे गहनतम अंतर से आता है और भीतर की आवाज के रूप में हम तक पहुंचाया जाता है। यह आवाज पहचानने के लिए हमें खुद से यह प्रश्न पूछना चाहिए कि कौन-सा विकल्प हमें अत्यधिक खुशी और स्थायी शांति देगा। वह सर्वश्रेष्ठ विकल्प होगा फिर चाहे हम इसके खिलाफ न जाने कितनी तर्कपूर्ण दलीलें क्यों न खोज लें।

फिर अपने गहनतम 'स्व', जो कि हमारे भीतर मौजूद दैवी शक्ति है, से संपर्क को कोशिश हमें तब गंभीरता से प्रार्थना करने में मदद करती है, जब जीवन की परिस्थितियां बहुत कष्टदायक हो जाती हैं। गंभीरता और पूरे भाववेश से की गई प्रार्थना बाद में जिंदगी में हमें मिलने वाली परिस्थितियों में भी फर्क पैदा कर देती हैं। जैसा की महर्षि अरविंदो की सहयोगिनी श्रीमां ने कहा है, 'अपनी चेतना के सर्वोच्च बिंदु पर रहें और हमेशा आपके साथ श्रेष्ठतम ही चलेगा।' हमारी क्रियाएं उन 'अच्छी' और 'बुरी' चीजों को बढ़ा, घटा या उन्हें बदल सकती हैं, जिनका होना हमारी नियति में तय है।



**the future of pipes**

**Specialist in:**

- Diesel Pipes
- Brake Pipes
- Fuel Injection Pipes
- Fuel Lines

**Dealers Enquiry Are Solicited**

- Nylon Pipes for T/C Vehicles.
- Hydraulic Power Steering Pipes
- (for All Tata & Leyland vehicles)
- Teflon Pipes for Latest Tata Cummins Engine
- Rubber Hoses & spares for Tata Cummins Engine
- High Pressure Hose for JCB, L&T, Poclain, Samsung
- Fuel Injection Pipes for T/C Rotary Pump Engines

**Contact : Mr. Gautam Narang # 09868378628**

1089/1, Shiv Motor Market, Kashmere Gate, Delhi-110 006

Phones : (O) 23985212, 23945212 (M) 09654329576, Fax : 011-239945212

Email : narangplus@gmail.com



# NARANG PIPES INDIA (REGD.)



# Delhi Market Report



# ENGINE PARTS

As On 20.06.2017

## PERFECT CIRCLE RINGS

RINGS	PRICE	RINGS	PRICE	RINGS	PRICE	RINGS	PRICE
CSA 3mm	1600	407 Express Moly	2650	1612 GNS	3050	2515 Ex King Moly	4250
GX 3mm	1200	407 GNS	2150	CUMMINS PVD	3700	Temoly	2700
2 in 1	1350	1612 PSCSM	2375	3RV DUCTILE	1850		
407 PSCSM	1750	1612 MCSM	3500	3RV C/FLASH	2050		
407 King Moly	2750	1612 MGN	3675	1612 King Moly	3950		
407 MCSM	2250			1612 Express Moly	3800		

## BI-METAL (Main & Connecting)

MODEL SIZE	STD	010	020	030	040	050	060
Tata Main/Connecting SE	1985	2060	2060	2060	2140	2140	2140
Tata Connecting DI & SE	835	865	865	865	905	905	870
Tata Main/Connecting DI	2080	2170	2170	2170	2225	2225	2140
Tata Main/Connecting 1312	1590	1645	1645	1645	1695		
Tata Connecting 1312	825	860	860	860	895	895	860
Tata Main/Connecting 1510	1925	1995	1995	1995	2095	2095	2015
Tata Main/Connecting 407	1380	1430	1435	1435	1480	1475	1420
Tata Main/Connecting 609	1340	1390	1390	1390	1475	1475	1400
Conn 407/609	555	575	575	575	575	600	575
A. C. (Old Model) SE	105	105	105	100	105	105	105
A. C. (New Model) 1510	105	105	105	105	105	105	105
Thurst Washer (O/M)	165						
Thurst Washer (N/M)	165						

## KIRLOSKAR (Main & Connecting)

MODEL SIZE	STD	010	020	030	040	050	060
Tata Main/Connecting SE	1735	1785	1785	1785	1855	1855	1855
Tata Connecting DI & SE	735	745	745	745	770	770	770
Tata Main/Connecting DI	1855	1910	1910	1910	1965	1965	1965
Tata Connecting 1510	735	760	760	760	790	790	790
Tata Main/Connecting 1510	1685	1735	1735	1735	1835	1835	1835
Tata Main/Connecting 407	1195	1325	1325	1325	1380	1380	1380
Main/Connecting 609	1195	1325	1325	1325	1380	1380	1380
Thurst Washer (O/M) & N/M)	185						

## TAVERA/QUALIS Imported Item

Particulars	Rate	Particulars	Rate
Clutch & Pressure Tavera PHE	2550	Full Gasket Kit Tavera Imported	1400
Steering Motor TC without shaft Quanzing	2750	Full Gasket Kit Tyoto Imported	1500
Steering Motor 1612 Shaft type Quanzing	2750	Tappet Guide Pefco 1612	700
Steering Pump TC SORL	2900	Fuel Transfer Motor Imported	900
Steering Pump 1612 SURL	2900	Half Jain Kit Safari/Victa Polyrub	430

Courtesy By : ADARSH MOTORS (INDIA) 255, G.N.A. Market, K. Gate, Delhi-6 Ph. : (O) 23919166, 23923011 (M) 9953733187, 9711077288

## Subscription Rates



Period	Dispatch through Govt. Post	Dispatch through Courier
One Yearly Subscription	400.00	800.00
Three Yearly Subscription	1000.00	2200.00
Five Yearly Subscription	1500.00	3500.00
Life Time Subscription (15th Year)	3000.00	9000.00

## ई-वे बिल की वैधता अवधि

दूरी किमी. में	वैधता अवधि
100 किमी से कम	1 दिन
100-300 किमी	3 दिन
300-500 किमी	5 दिन
500-1000 किमी	10 दिन
1000 किमी से अधिक	15 दिन

# ई-वे बिल से तकलीफ में आयेंगे ट्रांसपोर्ट कारोबारी



इतना ही नहीं आगे चलकर वाहनों के लिए रेडियो फ्रीक्वेंसी आईडेंटिफिकेशन डिवाइस रखना भी जरूरी होगा। इस डिवाइस को जरिये ई-वे बिल को मैप किया जा सकेगा।

अब इस मामले में अहम बात यह है कि किसी भी कर अधिकारी को अधिकार होगा कि वह चलते वाहन को रोक कर ई-वे बिल नंबर चेक कर सके और तदनुसार माल वाहन में है या नहीं यह भी देख सके। इतना ही नहीं वाहन के गंतव्य स्थल तक पहुंचने की समय सीमा भी निर्धारित की गई है, यदि वाहन निर्धारित समय सीमा के दौरान गंतव्य स्थल तक नहीं पहुंचा तो इसका स्पष्टीकरण भी देना होगा। इसी तरह वाहन यदि किसी जगह 30 मिनट से अधिक समय तक रुक गया तो उसका कारण भी पोर्टल पर सूचित करना होगा।

बहरहाल इस अवधारणा को लेकर परिवहन कारोबारियों के बीच सबसे अधिक चिंता व्यक्त है, क्योंकि उन्हें कई बार अवरोध का सामना करना होता है। साथ ही देश पूरी तरह नेट से कनेक्टेड नहीं हो पाया है, हर कारोबारी तकनीक रूप से सक्षम नहीं है, लिहाजा ई-वे बिल जनरेट करना और रास्ते में अवरोध आने पर उसे दुबारा मैनेज करना बहुत मुश्किल वाला काम है। सरकार ने तो भारतीय परिदृश्य को समझा नहीं और विदेशी पैटर्न पर इस सिस्टम को लाद दिया है, देखें आगे इसे लेकर परिवहन कारोबारियों को क्या प्रतिक्रिया होती है।

सरकार की कोशिश 1 जुलाई 2017 से देश में जीएसटी लागू करने की है। जीएसटी के यूं तो अनेक प्रावधान उद्योग-व्यापार जगत की तकलीफ बढ़ाने वाले हैं, लेकिन किसी भी संगठन ने बहुत समुचित ढंग से इन प्रावधानों की मुखालफत नहीं की है, बल्कि सहजता से अंगीकार करने में ही अपनी भलाई समझी है। बहरहाल उद्योग-व्यापार जगत को इस भलमनसाहत को दुष्टिगत रखते हुए सरकार ने एक बार कारोबारी समुदाय के लिए और प्रस्तुत की है और वह है ई-वे बिल नंबर। जो हां अब कोई वस्तु एक स्थान से दूसरे स्थान तक यदि भेजी जाती है और उसका मूल्य 50 हजार रुपये से अधिक है, तो उस वस्तु के प्रेषण के पूर्व जीएसटीएन नेटवर्क पर जाकर ई-वे बिल नंबर लेना होगा, जो माल प्रेषित करने वाले कारोबारी, ट्रांसपोर्टर और प्राप्त करने वाले कारोबारी तीनों के लिए अनिवार्य होगा।

दिलचस्प बात यह है कि रास्ते में मान लीजिये टुक खराब हो गया, दुर्घटनाग्रस्त हो गया या परिवहन का साधन बदलना पड़ा तो नया ई-वे बिल नंबर लेना होगा। इस ई-वे बिल नंबर की प्रति अन्य डाक्यूमेंट के साथ रखनी होगी। जो व्यक्ति परिवहन के साधन के साथ जायेगा उसके लिए इस ई-वे बिल नंबर की प्रति साथ रखना अनिवार्य होगा।

## Valeo Market Update - VALEO CLUTCH

Delhi Market Report As on 20.06.2017

Part No.	Application	Rate
<b>Clutch Set (Passenger Car)</b>		
<b>MARUTI</b>		
404506	MARUTI 800 CC	950
404508	MARUTI OMINI (Van)	1160
404507	MARUTI ZEN	1470
404509	MARUTI WAGON R/ALTO/5Speed MPFI	1440
404531	MARUTI SWIFT (Petrol)	1950
404511	MARUTI ALTO (STD, LX & LXI) - Modified Clutch	1550
404513	MARUTI / SUZUKI SWIFT (DIESEL)	2320
<b>TATA</b>		
404518	TATA INDICA - DIESEL	1935
404530	TATA ACE	1515
404521	TATA TCIC	2420
404532	NEW INDICA VISTA - 1.3 SDE SET	2850
404538	WINGER - NA SET	3400
404537	WINGER - TC SET	3500
404601	TATA NANO	1050
<b>HYUNDAI</b>		
404514	HYUNDAI SANTRO	1290
<b>MAHINDRA</b>		
404529	M&M CHAMPION (160 DIA)	1155
<b>GENERAL MOTORS</b>		
404556	TAVERA	3750
<b>TOYOTO</b>		
404563	INNOVA	4800
<b>CLUTCH SET WITH RELEASE BEARING (PASSENGER CAR)</b>		
404543	TATA INDICA - DIESEL	2290
404544	TATA INDIGO - DIESEL	2780

Courtesy By : KANSAL AUTO TRADERS 123, Gurunanak Auto Market, Kashmere Gate Delhi-110 006 Phone : (O) 23916961, 64775375 (M) 9811031573



**CORRECT REPLACEMENT OF O. E. PARTS**

*Manufacturer of :*  
**SPRING PIN, CENTRE BOLTS, HYDRAULIC JACKS**

For  
**REPLACEMENT MARKET EXPORT MARKET**  
AS PER DRAWINGS PROVIDED



**ACCURATE ENGINEERS**

B-XXIX, House No. 536/28-B1, Industrial Area-C, Sua Road,  
Ashirwad Kande Wali Galli, Gias Pura, Dhandari Kalan, Ludhiana-141010  
Phone : 0161-5029842 Cell: +91-9357695387, 9316655111  
Email: accurate.engineersldh@gmail.com



# Delhi Market Report



# ENGINE PARTS

As On 20.06.2017

## MENON (Main & Connecting)

MODEL SIZE	STD	010	020	030	040	050	060
Tata SE Main/Connecting	1400	1425	1325	1425	1450	1400	1450
Tata 1612 Main/Connecting	1350	1370	1370	1370	1400	1380	1400
Tata TC Main/Connecting	1360	1428	1325	1425	---	---	---
Tata 407 Main/Connecting	900	915	915	915	950	900	950
Tata Sumo Main/Connecting	700	710	710	710	790	700	740

## ENGINE VALVES

MODEL	EVL	KAR	USHA	KIRLOSKAR	Tata SE	240
CROME	1150.00	1050.00	1100.00	925.00	Tata 1612	260
MODIFIED	1150.00	1050.00	1100.00	925.00	Tata TC	380
Tata 1312	1650.00	1450.00	1500.00	1400.00	<b>CAME BUSH (MENON)</b>	
Tata 407	1200.00	1050.00	1050.00	950.00	Tata SE	225
Tata 207	900.00	850.00	875.00	2250.00	<b>THRUST WASHER (MENON)</b>	
Tata TC	3500.00	2000.00	2400.00		Tata SE	130
<b>C. R. BUSH (KIRLOSKAR)</b>					Tata 1612	135

## C. R. BUSH (KIRLOSKAR)

SIZES	DI	SE	1312	407	E&D	D&E
STD	200.00	205.00	305.00	215.00	330.00	200.00
1st O/S	205.00	210.00	305.00	225.00	330.00	250.00

## GASKETS

ITEMS	DYNA SEAL	BANCO P/SEAL	VICTOR 2000	ITEM	EVL	FRIENDS	
FULL SET TC TELCO	5500.00	2600.00	2700.00	DI	270.00	170.00	
Full Set SE	800.00	800.00	750.00	407 O/M	355.00	120.00	
Full Set 1612	850.00	835.00	750.00	407 N/M	355.00	120.00	
Full Set 407	700.00	750.00	700.00	1312 O/M	480.00	170.00	
Full Set 608	850.00	890.00	800.00	1312 N/M	480.00	170.00	
Full Set 609	800.00	815.00		<b>KROSS</b>			
Full Set Leyland 370	1150.00			ITEM	SE	1612	407
Full Set Leyland 411	1150.00			DORI	100.00	115.00	100.00
Half Set SE	500.00	50.00	460.00	T/SEAL	50.00	50.00	53.00
Half Set Tata 1612 & 608	515.00	515.00	500.00	V/SEAL 1612	100.00	130.00	--
Half Set Tata 407	450.00	415.00	400.00	SPACER CUT	75.00		
Half Set Tata 608	525.00	500.00	490.00	SPACER PLAIN	70.00		
Half Set Tata 609	450.00	450.00	48000	O.P. VALVE	100.00		
Half Set Leyland 370	80.00			Main Bearing Oil Seal Tata Cummins		480	
Half Set Leyland 411	800.00			Timing Oil Seal Tata Cummins		295	
Head Gasket SE	350.00	325.00	310.00	Valve Stem Seal Tata Cummins		400	
Head Gasket 1612 & 608	40.00	375.00	360.00	Valve Stem Sela Tata Cummins N/M		390	
Head Gasket 407 & 609	250.00	255.00	235.00	Oil Pressure Valve Assy. Tata Cummins		115	
Head Gasket 608	410.00		375.00	Gear Box Small Tata GB-40		40	
Head Gasket 609	245.00		230.00	Gear Box Big Tata GB-40		55	
SUMO FULL SET	1100.00	650.00	980.00	Gear Box Small Tata GB-50		50	
SUMO HEAD GASKET	600.00	575.00	515.00	Gear Box Small Tata GB-60		50	
9915 X TAPPET	170.00	110 & 120	185.00	Gear Box Big Tata GB-60		65	
407 TAPPET	130.00	110.00					

Courtesy By : ADARSH MOTORS (INDIA) 255, G.N.A. Market, K. Gate, Delhi-6 Ph. : (O) 23919166, 23923011 (M) 9953733187, 9711077288

# कानून की कमजोरी का फायदा उठाकर व्यापारियों से नाजायज वसूली

विविधा

इसमें कोई शक नहीं कि भारतीय जनता पार्टी के राज में रिश्वतखोरी कुछ तो कम हुई है जिसका असर अभी केवल राजनैतिक नेताओं और अन्य बड़े-बड़े केंद्रीय संस्थानों या उच्च अधिकारियों तक सीमित हैं। परन्तु राज्य स्तर पर या मध्यम स्तर के अधिकारी, सरकारी कर्मचारियों, बाबुओं और चपरासियों में अभी सुधार की आवश्यकता है। सरकारी विभागों में अभी भी ऐसे अनेक अधिकारी कार्यरत हैं जिन्हें भ्रष्टाचारी की पुरानी आदत अब भी पड़ी हुई है। सभी व्यापारियों से जुड़ा हुआ सरकार के कर वसूली डिपार्टमेंट के अधिकारी, बाबू व अन्य कर्मचारी सेल्स टैक्स कानून में कुछ लचीले बिन्दुओं या नियमों का अनावश्यक फायदा उठाते हैं। व्यापारियों का सेल्स टैक्स असेसमेंट करवाने में दम निकल जाता है, परन्तु असेसमेंट हो जाने के बाद भी सेल्स टैक्स डिपार्टमेंट में ही एक और अतिरिक्त शाखा है जिनका कार्य है सर्वे करना। यह शाखा कुछ व्यापारियों को नोटिस भेजती है कि आपके असेसमेंट का सर्वे करने पर पता चला है कि जो झूट आपको मिली है वह गलत है, आप तुरन्त या निश्चित समय पर हमसे आकर मिलें वरना हम आपके प्रतिपदन पर आकर आपके खातों की जांच करेंगे। बेचार व्यापारी डर जाता है और वह तुरन्त शाखा में जाकर सर्वे करने वाले अधिकारी से सम्पर्क करता है। एक या दो बार तो व्यापारी उससे मुकाबला करता है और जो भी जानकारी सर्वे अधिकारी मांगता है व्यापारी सभी जानकारीयां अधिकारी के समक्ष प्रस्तुत करता है। परन्तु सर्वे अधिकारी एक कागज पूर्ण होने पर अन्य जानकारी प्रस्तुत करने को कहता है। यदि व्यापारी जो जानकारी भी देते हैं तो कुछ और जानकारी देने को कहा जाता है, इससे बेचार व्यापारी तंग होकर टूट जाता है। और उस सर्वे अधिकारी के समक्ष आत्मसमर्पण कर देता है और रिश्वत देकर फिंड झुड़ाने में ही अपना भला समझता है। अब यहाँ से रिश्वतखोरी का खेल प्रारम्भ हो जाता है।

जब सेल्स टैक्स का असेसमेंट करने वाला अधिकारी व्यापारी के खातों को देखकर उनसे पूर्णतया संतुष्ट होकर असेसमेंट कर देता है तो सेल्स टैक्स डिपार्टमेंट की दूसरी शाखा का सर्वे करने वाला अधिकारी उसमें दस खाँमियाँ निकालकर व्यापारी पर धींस जगाता है कि तुम्हारे असेसमेंट में बहुत सी त्रुटियाँ पाई गई हैं सो या तो आप हमसे समझौता करो नहीं तो हम आपसे ऐसे-ऐसे रिकार्ड मांगेंगे कि आप तंग हो जाओगे। आप अपना व्यापार छोड़ रात-दिन हमें जानकारीयां ही देते रहोगे। और आपको जो झूट मिली है उसे अवैध घोषित कर 15 प्रतिशत से 50 प्रतिशत तक पैनेल्टी लगा कर डिमाण्ड नोट भेज देंगे, बाद में आप अपील करते रहना वहाँ पर भी आपको

कोई राहत नहीं मिलेगी क्योंकि सरकार को तो हम ज्यादा पैसा चाहे टैक्स के रूप में या पैनेल्टी के रूप में दिलावा ही रहे हैं।

व्यापारी को समझ में नहीं आता कि वो क्या करे और क्या ना करे? किसके आगे जाकर अपना दुखड़ा सुनाये? व्यापारी का कहना है कि सर्वे अधिकारी किसका सर्वे कर रहे हैं? असेसमेंट करने वाले अधिकारी का या व्यापारी का। यदि असेसमेंट में किसी प्रकार की कमी रह जाती है तो उसकी जिम्मेदारी असेसमेंट अधिकारी की होनी चाहिये ना कि व्यापारी की। किन्तु अधिकारी व्यापारी को ही जिम्मेदार ठहराते हैं। सर्वे एक ऐसा जाल है जिसमें व्यापारी फँसता चला जाता है और अंत में तंग आकर घूस देने पर मजबूर हो जाता है। किसी भी व्यवसाय में व्यापारी को पहले ही अपने व्यापार में काफी समय खपाना पड़ता है उस पर इस प्रकार के नोटिस आने पर उसके पास घूस देने के अलावा और कोई चारा नहीं बचता।

अतः मेरी ओर से व सभी ऑटोमोबाइल व्यापारियों की ओर से राज्य सरकार व केंद्रीय सरकार से गुजारिश है कि ऐसे अकारण तंग करने वाले प्रावधानों या नियमों को हटाय़ा जाना चाहिये ताकि व्यापारी भी आराम से और पूर्ण ईमानदारी के साथ वाणिज्यिक कर चुका कर अपना व्यापार सफलतापूर्वक चला सके।

नेन्द कुमार अग्रवाल (वीएससी, एलएलबी)

रिटायर्ड बिजनेसमैन

UNIVERSAL JOINT CROSS

POWERING THE WHEELS OF MOVEMENT

HEMANT INDUSTRY

MANUFACTURER EXPORTERS OF PROPPELLER SHAFT COMPONENTS & U.J. CROSS  
Specialist in Heavy Vehicles & Machine Shaft

Fact. : D-19, Sec. B-3, Tronica City Industries Area, Estate Lon, Ghaziabad-201102 (U.P.)  
Tel. : 09313286180, 11-23826359  
Head Off. : Arya Pura, Roshanara Road, Delhi-110007  
E-mail : deepjain01@gmail.com, Web : www.hemantind.com

## Thoughts of the time

The consumer today is the victim of the manufacturer who launches on him a regiment of products for which he must make room in his soul.

- Mary McCarthy

Our duty is to be useful, not according to our desires but according to our powers.

- Henri Frederic Amiel



# Market Update Clutch Auto Spares

Delhi Market Report As On 20.06.2017



## TRACTORS

Part No	Description	Size	Rate
<b>P.T.L. SWARAJ - 735 (280mm Dia/11"/12")</b>			
281-0-M	PTL 11" Clutch Disc (Rigid/type) 855	11"	461
281-0-HK	PTL 11" RIGID HK DISC	11"	901
282-0-M	PTL 11" Clutch Disc 735	11"	893
282-0-HK	PTL11" SPG. TYPE DISC HI- COPPER	11"	1126
283-0-M	PTL 12" Clutch Disc 735	12"	1274
283-0-HK	PTL 12" Clutch Disc 735	12"	1496
<b>P.T.L. SWARAJ - P.T.O. (280mm Dia/11")</b>			
6601-0-M	PTL 11" Clutch Disc 36 Hole	11"	891
6601-0-AF	PTL 11" Clutch Disc 36 Hole AF	11"	976
280 365 0300	PTL Diaph. Spg. Swaraj/Sonalika	11"	1614
1700-13	PTL Release lever 2 hole Swj./pto	11"	106
C147LEPP03P#	PTL Release lever 3 hole Swj./reg	11"	106
1700-3	PTL Release lever weld sport5911	11"	128
<b>P.T.L. SWARAJ COMBINE 325mm (13")</b>			
3251-0-M	PTL 13" Clutch Disc (Ordinary Facing)	13"	1381
20002-0	PTL 13" Cover Assembly	13"	2933
<b>I.T.L. SONALIKA (280mm Dia/11")</b>			
2843-0-M	Sonalika Tractor 11" Clutch Disc	11"	764
2843-0-HK	Sonalika Tractor 11" Clutch Disc AF	11"	978
2843-0-BU	Sonalika Tractor 11" Clutch Disc 5 paddle button	11"	2401
2841-0-BU	Sonalika Tractor 11" Clutch Disc 4 paddle button	11"	2359
2840-0	Sonalika Tractor 11" Cover Assy	11"	1704
<b>I.T.L. SONALIKA (295mm Dia/11.5")</b>			
2953-0-M	Sonalika Tractor Clutch Disc	11.5"	1318
<b>I.T.L. SONALIKA P.T.O. (280mm Dia/11")</b>			
2520-0	Sonalika Tractor Dual Cover Assy. P.T.O	11"	5563
2521-0-M	Sonalika PTO 11" Clutch Disc 24 Hole	11"	849
2521-0-AF	Sonalika PTO 11" Clutch Disc 24 Hole AF	11"	934
<b>EICHER (235mm Dia/9.25")</b>			
2301-0-M	Tafe Tractor Clutch Disc (Rigid/Type)	9.25"	536
2350-0	Tafe Tractor Cover Assy.	9.25"	1359
<b>EICHER P.T.O. (280mm Dia/11")</b>			
2621-0-AF	Tafe Tractor Clutch Disc	11"	1303
2361-0-1675	Tafe Tractor 11" AF Clutch Disc	11"	1434
2340-0	Tafe Tractor NH/ETL Cover Assy.	11"	1434
2320-0	Tafe Tractor Cover Assy. With P.T.O.	11"	6779
<b>FORD 3600 (280mm Dia/11")</b>			
1601-0-M	Ford Tractor 11" Clutch Disc	11"	934
1601-0-HK	Ford Tractor 11" CLUTCH DISC HI- Copper	11"	1104
1602-0-BU	Ford Tractor 11" Clutch Disc 4 paddle button 11"	11"	2346
1601-0-BU	Ford Tractor 11" Clutch Disc 5 paddle button 11"	11"	2379
1600-0	Ford Tractor 11" Cover Assy.	11"	1699
1600-1	Ford Tractor 11" Cover	11"	553
1600-11	Ford Tractor 11" Pressure Plate (Tawa)	11"	849
1600-00-20	Ford Tractor 11" Lever Kit	11"	446
1600-00-40	Ford Tractor 11" Spring Kit	11"	191
<b>H.M.T. ZETOR - 2011/2511 &amp; 5911 (280mm Dia/11")</b>			
1701-0-M	HMT Tractor 11" Clutch Disc (16 Spl./2511/3511)	11"	722
1702-0-M	HMT Tractor 11" Clutch Disc 29 Spl.5911/pto	11"	722

Part No	Description	Size	Rate
1703-0-M	HMT Tractor 11" Clutch Disc 18Spl.5911/Reg	11"	722
1700-0	HMT Tractor 11" Cover Assy.	11"	1782
1700-11	HMT Tractor 11" Pressure Plate (Tawa)	11"	456
1700-00-20	HMT Tractor 11" Lever Kit	11"	530
1700-00-40	HMT Tractor 11" Spring Kit	11"	630
<b>MAHINDRA &amp; MAHINDRA-INTER- 275 (255mm Dia/10")</b>			
1802-0-M	M & M 10" Clutch Disc	10"	539
1801-0-M	M & M 10" Clutch Disc (Sprg/Type)275	10"	567
1800-0	M & M 10" Cover Assy.275	10"	1548
1800-11	M & M 10" Pressure Plate (Tawa)275	10"	658
1800-00-10	M & M 10" Realeas Plate B-275	10"	110
1800-00-20	M & M 10" Lever Kit	10"	183
1800-00-40	M & M 10" Spring Kit	10"	156
<b>MAHINDRA &amp; MAHINDRA-INTER- 434/444 &amp; 575 (280mm Dia/11")</b>			
1851-0-M	M & M 11" Clutch Disc 434/444	11"	1019
1851-0-HK	M & M 11" Clutch DISC- HK	11"	1104
1852-0-BU	M & M 11" Clutch Disc 5 paddle button	11"	2366
1851-0-BU	M & M 11" Clutch Disc 4 paddle button	11"	2323
1852-0-AF	M & M 11" Clutch Disc HI-KOPPER	11"	1635
1850DCA-0	M & M 11" DIAPHRAGM CO. ASSLY	11"	2338
1850-0	M & M 11" Cover Assy. 434/444	11"	1912
1861-0-M	M & M 11" Strap Driven Clutch Disc	11"	1005
1860-0	M & M 11" Strap Driven Cover Assy.	11"	1912
1850-1	M & M 11" Cover 434/444	11"	521
1850-11	M & M 11" Pressure/plate (Tawa)	11"	676
1850-00-10	M & M 11" Release Plate	11"	183
1850-00-20	M & M 11" Lever Kit	11"	409
1850-00-40	M & M 11" Spring Kit	11"	173
<b>TAFE - MASSEY/L.T.C. (255mm Dia/10")</b>			
2651-0-M	Tafe 10" Clutch Disc (Rigid/Type)	10"	509
2651-0-AF	Tafe 10" Clutch Disc (Rigid/Type) AF	10"	594
2650-0	Tafe 10" Cover Assy.	10"	1614
2650-1	Tafe 10" Cover	10"	594
2650-11	Tafe 10" Pressure Plate (Tawa)	10"	594
2650-00-10	Tafe 10" Release Plate (Minor Kit)	10"	145
2650-00-20	Tafe 10" Lever Kit	10"	254
2650-00-40	Tafe 10" Spring Kit	10"	213
<b>TAFE - MASSEY/L.T.C-1035 (280mm Dia/11")</b>			
2652-0-M	Tafe 11" Clutch Disc (Spring Type)1035	11"	999
<b>ESCORT/YELLOWLINE - 335/345 (255mm Dia/10")</b>			
2751-0-M	Clutch Disc (335 Sm. Hub)	10"	509
2752-0-M	Clutch Disc (345 Bg. Hub)	10"	509
2750-0	Cover Assy - Escort	10"	1614
2750-11	Pressure Plate (Tawa)	10"	672
2750-00-20	Lever Kit	10"	276
2750-00-40	Spring Kit	10"	187
<b>ESCORT/YELLOWLINE - 355 (280mm Dia/11")</b>			
29001-0-M	Escort Tractor 11" Clutch Disc (Yellow Line)	11"	1063
29001-0-1675	Escort Tractor 11" CLUTCH DISC AF (Yellow Line)	11"	1339
29000-0	Escort Tractor 11" Cover Assy. -355 &Y/L	11"	1782

Courtesy By : SHEEL AUTO PARTS 9, Guru Nanak Auto Market, Kashmere Gate, Delhi-6 Ph.: 011-23936543, 23928691

# ग्रैंड चरोकी और रेंग्लर से इंपायर्ड है कंपास का लुक

जून से पुणे स्थित फिएट के रंजनगांव प्लांट में शुरू होगा प्रोडक्शन...



जीप कंपास में 50 से ज्यादा सेफ्टी और सिक्योरिटी सिस्टम दिए जाएंगे। जैसे इलेक्ट्रॉनिक पार्किंग ब्रेक (ईपीबी), फ्रिक्वेंसी सिलेक्टिव डैमिंग (एफएसडी), इलेक्ट्रॉनिक स्टेबिलिटी कंट्रोल (ईएससी), डायनामिक स्टीयरिंग टॉर्क (डीएसटी), हिल स्टार्ट असिस्ट (एसए)।

कीमत रु. 18-25 लाख

इंजन: 2.0 लीटर डीजल

पावर: 170 एचपी

टॉर्क: 350 एनएम

गियरबॉक्स: 6 स्पीड मैनुअल

और 7 स्पीड ड्युअल ट्राइ क्लच

टेक्नोलॉजी (DDCT)

कंपास में दो वैरियंट के इंजन देखने को मिलेंगे। पेट्रोल वर्जन की बात करें तो इसमें 1.4 लीटर का मल्टी एयर गैसोलिन पेट्रोल इंजन होगा जिससे 160 एचपी की पावर और 250 एनएम का मैक्सिमम टॉर्क जनरेट होगा।

वहीं डीजल वैरियंट की बात करें तो इसमें 2.0 लीटर का डीजल इंजन दिया गया है। जो 170 एचपी की पावर और 350 एनएम का टॉर्क पैदा करने में सक्षम है।

ये इंजन 6 स्पीड मैनुअल और 7 स्पीड ड्युअल ट्राइ क्लच टेक्नोलॉजी (DDCT) वाले गियरबॉक्स से लैस हैं। इसमें 4X2 और 4X4 दोनों ट्राइव का आनंद लिया जा सकता है। इसमें 4 अलग-अलग ट्राइव मोड्स (ऑटो, स्पोर्ट्स, मड और सैंड) होंगे।

इसकी लंबाई 4398, चौड़ाई 1819 और ऊंचाई 1667 एमएम की होगी। जहां तक व्हीलबेस की बात है तो वो 2636 एमएम का रहेगा और ग्राउंड क्लियरेंस 178 एमएम का होगा।

## जीप के इस मॉडल का कपैरिजन इनसे

### टोयोटा फाच्यूनर

कीमत: रु.27.00 लाख से शुरू

इंजन: 2.8 लीटर डीजल

पावर: 170 पीएस

टॉर्क: 420 एनएम

गियरबॉक्स: 6 स्पीड मैनुअल/ऑटो



### हुंडई ट्यूसॉ

कीमत: रु. 22.00 लाख से शुरू

इंजन: 2.0 लीटर डीजल

पावर: 185 पीएस टॉर्क: 400 एनएम

गियरबॉक्स: 6 स्पीड मैनुअल/ऑटो



वाहन-उद्योग

अमेरिकन एसयूवी निर्माता कंपनी जीप ने अपनी नई एसयूवी कंपास का डेब्यू देश में कर दिया है। जल्द ही यह बाजार में उतारी जाएगी। कंपास लुक के मामले में ग्रैंड चरोकी और रेंग्लर से काफी कुछ इम्प्रायर्ड दिखती है। आपको बत दें कि ये मेट्रान इंडिया कॉन्सोर्ट में तैयार होगी। जीप कंपास के सभी राइट हैंड ड्राइव मॉडल्स महाराष्ट्र के फिएट क्रिस्लर ऑटोमोबाइल (एफसीए) प्लांट रंजनगांव में तैयार किए जाएंगे। भारत में बनी ये एसयूवी ब्रिटेन, ऑस्ट्रेलिया और न्यूजीलैंड जैसे देशों में भी निर्यात किए जाएंगे। जीप के इस मॉडल का प्रोडक्शन अमेरिका, ब्राजील, चीन और इटली में भी होता है। एक्सपोर्ट्स का मानना है कि कंपनी इस एसयूवी का प्रोडक्शन जून में शुरू करेगी और जुलाई से सितंबर के बीच भारतीय बाजार में लॉन्च कर देगी। जीप दुनियाभर में 17 कार मॉडल्स बेचती है। जहां तक कीमत का सवाल है तो कंपनी इसे 18-25 लाख के आसपास रखेगी।

## Super Quality Motor Parts For All Vehicles



## ROYAL Auto Industries (REGD.)

3684, Street No. 4, Char Singh Nagar, Gali Road, LUDHIANA - 141003  
Contact Person : 09464880096, 09417355581 (Hardeep Singh)  
Email : raj.ludhiana@gmail.com

## Clutch Auto Spares

Delhi Market Report As On 20.06.2017

## TRACTORS

ESCORT/YELLOWLINE - 355 (280mm Dia/11")				
29000-00-20	Escort Tractor 11" Lever Kit	11"	402	
29000-00-40	Escort Tractor 11" Spring Kit	11"	183	
ESCORT DUAL CLUTCH/FARMTRAC-60 (310mm Dia/12")				
D302FTW-0	Escort Tractor 12" Dual Clutch Disc	12"	1424	
U302FT-0	Escort Tractor 12" Dual Cover Assy.	12"	7165	
2721-0-AF	Escort Tractor 12" Main Clutch Disc AF	12"	1408	
2721-0-M	Escort Tractor 12" Main Clutch Disc	12"	1323	
2720-0	Escort Tractor 12" Dual Co. Assy.	12"	6937	
SAME GREAVES (280mm/11")				
1761-0-25	Same Greaves 11" Dual Clutch Disc	11"	1825	
JOHN DEERE TRACTOR (280mm Dia/11")				
286-0	John Deere 11" Cover Assembly	11"	2323	
2854-0-BU	John Deere 11" Clutch Disc 5 paddle button	11"	2366	
2854-0-1675	John Deere 11" Clutch Disc	11"	1261	
GTL-HINDUSTAN (350mm/14")				
2453-0-M	GTL Clutch Disc (Spg./Type)	14"	1913	
9002-0-BU	GTL CLUTCH DISC ( 6 PADDLE )	14"	3536	
2453-0-AF	GTL Clutch Disc Spring Type (AF Facing)	14"	2280	
2450-0	GTL Cover Assy.	14"	1956	
NEW HOLLAND TRACTOR 240MM (9.5")				
2402-0-AF	New Holland Tractor Disc	9.5"	1317	
240NH-0	New Holland Tractor Assy.	9.5"	1764	
P240NH-0	New Holland Tractor Clutch Set	9.5"	3059	
2406-0-M	New Holland Clutch Disc (Ordinary Facing)	9.50"	1019	
2406-0-AF	New Holland Clutch Disc (Asbestos Free Facing)	9.50"	1274	
2400-0	New Holland Cover Assy. Diaphragm Type	9.50"	1764	
P240NA-0	New Holland Tractor Clutch Set NA	9.50"	2762	
2402-0-BU	New Holland Tractor 5 Paddle Disc	11"	2366	
MAHINDRA & MAHINDRA 11" DIAPHRAM TYPE				
280DCA-0	M & M 11" Cover Assy. Diaphragm Type Reg	11"	2323	
280TC-0	M & M 11" Cover Assy. Diaphragm Type	11"	2323	
2825-0-AF	M & M 11" Clutch Cover Assy. Diaphragm Type	11"	1738	
P280TC-0	M & M 11" COMBO SET 2 IN 1	11"	4018	
SAWRAJ TRACTOR 310MM (12")				
PCA310-0	Sawraj Tractor 12" Combo Set 2 IN 1 (Big Spring)	12"	4249	
6501-0-M	Sawraj Tractor 12" Clutch Disc (Small Spring)	12"	1347	
6501-0-AF	Sawraj Tractor 12" Clutch Disc AF	12"	1573	
5101-0-M	Sawraj Tractor 12" Clutch Disc (Big Spring)	12"	1402	
5126-0-AF	Sawraj Tractor 12" Clutch Disc (Asbestos Free Facing)	12"	1828	
6500-0	Sawraj Tractor 12" Cover Assy. Lever Type	12"	2889	
6500-00-20	Sawraj Tractor 12" Lever Kit	12"	574	
6500-00-40	Sawraj Tractor 12" Spring Kit	12"	382	
6500-11	Sawraj Tractor 12" Tawa/Pressure Plate	12"	1104	
6500-1	Sawraj Tractor 12" Combine Cover	12"	1189	
5100-DCA-0	Sawraj Tractor 12" Cover Assy. Diaphragm Type	12"	3018	
P5100-DCA-0	Sawraj Tractor 12" COMBO SET 2 IN 1	12"	4802	
6556-0-AF	Sawraj Tractor 13" Clutch Disc (Asbestos Free Facing)	13"	2274	
6556-0-B	Sawraj Tractor 12" Clutch Disc (6 Paddle) Ceramic	12"	2911	
6556-0	Sawraj Tractor 12" Cover Assy. Lever Type (16 Spring)	12"	3735	
6550-0	Sawraj Tractor 330 Sheet Metal Cover Assy.	12"	3654	
330-FW-125	Swaraj Tractor Flywheel Assy 125 T		2934	
330-FW-159	Swaraj Tractor Flywheel Assy 159 T		3399	
330-FW-127	Swaraj Tractor Flywheel Assy 127 T		3399	
6556-00-20	Sawraj Tractor 12" Lever Kit	12"	849	
6556-00-40	Sawraj Tractor 12" Spring Kit	12"	637	
6556-11	Sawraj Tractor 12" Tawa/Pressure Plate	12"	1420	
6556-1	Sawraj Tractor 12" Cover	12"	1348	
PCA330-0	Sawraj Tractor 330 DIA COMBO SET 2 IN 1	12"	6472	
P330#FWA#125	Sawraj Tractor 330 DIA COMBO SET 3 IN 1	12"	9345	
PCA6558-0	Sawraj Tractor 330 3 lever COMBO SET 2 IN 1	12"	6629	
6558-0	Sawraj Tractor 330 COVER ASSLY 3 LEVER TYPE	12"	3909	
6558-11	Sawraj Tractor 3 lever tawa with needle bush	12"	1529	
3306-00-20	Sawraj Tractor Spring Kit 330 Dia 3 Lever	12"	892	
3306-00-40	Sawraj Tractor Lever Kit 330 Dia 3 Lever	12"	621	
3306-11	Sawraj Tractor Tawa/Pressure Plate 330 Dia Lever	12"	1479	
3522-0-BU	Sonalika Tractor Clutch Disc (6 Paddle) GB-50 (1 1/4")	14"	3144	
3527-0	Sonalika Tractor Cover Assy.		7309	
A352CSPM03#	Sonalika Tractor Cover Assy W/O		6342	
3528-0	Sonalika Tractor Cover Assy		7309	
3523-0-BU	Sonalika Tractor Clutch Disc (6 Paddle) GB-60 (1 1/4")	14"	3144	
P352F138#173	Sonalika Tractor 352 DIA COMBO SET 3 IN 1		13259	
PCA352-0	Sonalika Tractor 352 DIA COMBO SET 2 IN 1		10165	
3524-0	Sonalika Tractor 352 Dia Pr. Plate (Lipe Design)	14"	1487	
3524-00-10	Sonalika Tractor 352 Dia Service Kit (Lipe Design)	14"	977	
3524-00-40	Sonalika Tractor 352 Dia Spring Kit (Lipe Design)	14"	722	
3537-BSA	Sonalika Bearing Sleeve Assy (1.50")	14"	1529	
3524-BSA	Sonalika Bearing Sleeve Assy (1.75")	14"	1529	
3807-0-XS	Hindusthan Tractor 380D Clutch Disc		4079	
3819-0	Hindusthan Tractor Cover Assy		8798	
D381SNN55P#	Hindusthan Tractor Clutch Disc		3739	
380-00-40	Hindusthan Tractor 380 Dia Spring Kit		934	
380-00-20	Hindusthan Tractor 380 Dia Lever Kit		1147	
FWA-750-380	Hindusthan Tractor 380 Dia Flywheel		5949	
380-11	Hindusthan Tractor 380 Dia Pr. Plate		2209	
PCA380-0	Hindusthan Tractor 380 Dia Combo Set		11359	
380-0	Hindusthan Tractor 380D Cover Assy.		7607	
FWA-750-138	Sonalika FlyWheel 138 Teeth Assy		3399	
FWA-750-173	Sonalika FlyWheel 173 Teeth Assy		3399	
FWA-750-146	Sonalika FlyWheel 146 Teeth Assy		3824	
330-FR-125	Swaraj Tractor Flywheel Ring 125 T		637	
FWR-750-138	Sonalika FlyWheel 138 Teeth Ring		594	
FWR-750-173	Sonalika FlyWheel 173 Teeth Ring		594	
FWR-750-146	Sonalika FlyWheel 146 Teeth Ring		594	
PREET HARBESTER STL				
GCP-2004-AF	L/L 15" Clutch Disc With Compo GDY Facing	15"	2282	
GCP-2825-AF	Tata 709 Clutch Disc With Compo GDY Facing	11"	1568	
GCP-3531-AF	L/L 14" Clutch Disc With Compo GDY Facing	14"	2025	
GCP-9002-M	L/L 14" C. Disc With Compo Asbestos Free Moulded Facing	14"	1655	

Courtsy By : SHEEL AUTO PARTS 9, Guru Nanak Auto Market, Kashmere Gate, Delhi-6 Ph.: 011-23936543, 23928691



# एक जुलाई 2017 आपके स्टॉक की इनपुट क्रेडिट: एक विश्लेषण



आइए एक स्थिति देखें कि जब आपके पास स्टॉक नहीं है लेकिन आपके पास स्टॉक की इनपुट क्रेडिट है जो आप आगे जीएसटी में ले जाएंगे। मान लीजिये आपने 1 मई 2017 को 10 लाख रुपये की कॉटन खरीदी जिस पर आपने 5 प्रतिशत को दर से 50000 रुपये का वेट का भुगतान किया और इस पूरे माल को केन्द्रीय बिक्री कर के तहत 2 प्रतिशत की दर से 10.50 लाख रुपये में बेचा और इस पर 21000 रुपये कर बना जिसे एडजस्ट करने के बाद 29000 एक्सस बचता है और यह एक्सस 30 जून 2017 तक रहता है। यही एक्सस एसजीएसटी के तहत प्रारम्भिक शेष होगा लेकिन इस उदाहरण में आपने देखा कि कोई अंतिम स्टॉक नहीं है। आइए एक स्थिति देखें कि जब आपके पास स्टॉक है लेकिन आपके पास स्टॉक की इनपुट क्रेडिट नहीं है: मान लीजिये आपने 1 मई 2017 को 10 लाख रुपये की कॉटन खरीदी जिस पर आपने 5 प्रतिशत की दर से 50000 रुपये का वेट का भुगतान किया इस प्रकार यह इनपुट क्रेडिट हुई और इसी डीलर ने 20 लाख रुपये का खाद्य तेल राज्य में बेचा जो कि उन्होंने केन्द्रीय बिक्री कर के तहत खरीदा था जिस पर कर की दर 5 प्रतिशत है इस प्रकार यह कर 100000 (लाख) रुपये बना और इसमें से कॉटन की खरीद का कर 50000 रुपये घटाने के बाद कुल कर बाकी का 50000 रुपये कर जमा कर दिया और अब एक्ससस कोई नहीं बचा तो कोई कर आगे जीएसटी के तहत नहीं जाएगा। इस तरह आपने देखा कि इस स्थिति में स्टॉक तो है लेकिन कोई क्रेडिट आगे ले जाने को नहीं है क्योंकि क्रेडिट का उपयोग तो आप जीएसटी के पहले ही कर चुके हैं। इस तरह जो डीलर्स वेट और सेंट्रल एक्साइज में रजिस्टर्ड हैं उन्हें अपने अंतिम रिटर्न में दिखाई गई बकाया क्रेडिट मिल जाएगी।

रजिस्ट्रार रूल्स को एक बार फिर से अनुमोदित किया है और इसमें आपको 30 जून को बाकी रही इनपुट क्रेडिट जो वेट और सेंट्रल एक्साइज (सॉफिस टैक्स) में बकाया रहती है और इसका साथ कुछ अवस्थाओं में आपके स्टॉक में शामिल आप द्वारा चुकाया गए कर की क्रेडिट (जब कि आप इस समय सेंट्रल एक्साइज का वेट में रजिस्टर्ड नहीं है) किस तरह से मिलेगी इसका जिक्र है।

ये विषय हम पहले भी ले चुके हैं और इस समय जो रूल्स आये थे फिर से एक बार परिवर्तन के साथ आए हैं इसलिए आइए इनका अध्ययन करें और इसके साथ ही इन प्रावधानों को लेकर भ्रम भी बहुत है इसलिए भी आज का हमारा यह अध्ययन महत्वपूर्ण है।

रजिस्ट्रार रूल्स को एक बार फिर से अनुमोदित किया है और इसमें आपको 30 जून को बाकी रही इनपुट क्रेडिट जो वेट और सेंट्रल एक्साइज (सॉफिस टैक्स) में बकाया रहती है और इसका साथ कुछ अवस्थाओं में आपके स्टॉक में शामिल आप द्वारा चुकाया गए कर की क्रेडिट (जब कि आप इस समय सेंट्रल एक्साइज का वेट में रजिस्टर्ड नहीं है) किस तरह से मिलेगी इसका जिक्र है।

ये विषय हम पहले भी ले चुके हैं और इस समय जो रूल्स आये थे फिर से एक बार परिवर्तन के साथ आए हैं इसलिए आइए इनका अध्ययन करें और इसके साथ ही इन प्रावधानों को लेकर भ्रम भी बहुत है इसलिए भी आज का हमारा यह अध्ययन महत्वपूर्ण है।

सेंट्रल एक्साइज का भुगतान निर्माता द्वारा हुआ है।

यही वे डीलर्स हैं जिनके बारे में भ्रम, असमंजस एवं उत्सुकता बहुत अधिक है और इनसे जुड़े प्रश्नधान भी आगे देखेंगे।

अभी हाल ही में जीएसटी कॉसिल ट्रांजिशन रूल्स को एक बार फिर से अनुमोदित किया है और इसमें आपको 30 जून को बाकी रही इनपुट क्रेडिट जो वेट और सेंट्रल एक्साइज (सॉफिस टैक्स) में बकाया रहती है और इसका साथ कुछ अवस्थाओं में आपके स्टॉक में शामिल आप द्वारा चुकाया गए कर की क्रेडिट (जब कि आप इस समय सेंट्रल एक्साइज का वेट में रजिस्टर्ड नहीं है) किस तरह से मिलेगी इसका जिक्र है।

ये विषय हम पहले भी ले चुके हैं और इस समय जो रूल्स आये थे फिर से एक बार परिवर्तन के साथ आए हैं इसलिए आइए इनका अध्ययन करें और इसके साथ ही इन प्रावधानों को लेकर भ्रम भी बहुत है इसलिए भी आज का हमारा यह अध्ययन महत्वपूर्ण है।

## जो डीलर्स अभी वेट और सेंट्रल एक्साइज में रजिस्टर्ड हैं

सबसे पहले आप यह देख लें कि यदि आप वेट और सेंट्रल एक्साइज में रजिस्टर्ड हैं तो आपके अंतिम रिटर्न में जो क्रेडिट फॉरवर्ड का जा रही है वही आपकी जीएसटी के दौरान प्रारम्भिक क्रेडिट होगी और आम तौर पर इसका आपके अंतिम स्टॉक को कोई सीधा संबंध नहीं है ना ही ऐसी कोई पाबंदी है कि जो स्टॉक आपके पास है उसे कब तक बेच दिया जाए तो आप वेट और सेंट्रल एक्साइज में रजिस्टर्ड डीलर्स हैं उन्हें अपनी जीएसटी के दौरान प्रारम्भिक इनपुट क्रेडिट के लिए क्या करना है आइये इसे देख लें-

(शेष पृष्ठ 59 पर)

## क्या आपकी इस क्रेडिट का सम्यन्ध सी-फॉर्म इत्यादि से है

क्या आपकी बिक्री वेट घोषणा पत्रों के आधार पर है C-form/H-form/E&port Declaration

यदि आपकी बिक्री वैदी के दौरान कुछ घोषणा पत्रों पर आधारित है जिनके कारण आपने कम कर की दर लगाई है जैसे-सी-फॉर्म पर बिक्री पर कर की दर 2 प्रतिशत है (चाहे राज्य में उस वस्तु की कर की दर 14.50 प्रतिशत) इसी तरह एच-फॉर्म पर जो माल एक्सपोर्ट कर के बचेते हैं तो इस पर कर की दर

जीएसटी में 30 जून अर्थात जीएसटी लागू होने की पूर्व संस्था पर जो स्टॉक डीलर्स के पास रहता है उसको लेकर एक बहुत बड़ी हलचल देश में है विशेष तौर पर इस स्टॉक में जुड़े टैक्स, जो वेट भी हो सकता है और सेंट्रल एक्साइज भी है और इसके साथ ही कुछ भ्रांतिया और भ्रम भी जुड़े हैं तो आइए एक बार फिर हम ताजा सवालों और हाल ही में जारी इस संबंध में रूल्स को देखते हुए इस विषय पर चर्चा करते हैं।

इस चर्चा को हम प्रारम्भ करते समय इस क्रेडिट को अलग-अलग हिस्सों में बांट देते हैं:

1. जो डीलर वेट/सेंट्रल एक्साइज दोनों में रजिस्टर्ड है।
2. जो डीलर वेट में रजिस्टर्ड है लेकिन सेंट्रल एक्साइज में रजिस्टर्ड नहीं है इस प्रकार के डीलर्स के भी दो भाग किये जा सकते हैं:

(अ) वे डीलर्स जो निर्माता हैं या व्यापारी हैं और जिनके पास ऐसा स्टॉक है जिस पर सेंट्रल एक्साइज लगा है और वह उनके खरीद के बिल में भी दिखा रहा है- यह कच्चा माल, फिनिश गुड्स, सेमी फिनिश गुड्स भी हो सकता है।

(ब) वे डीलर्स (केवल व्यापारी निर्माता को छोड़कर) जिनके स्टॉक पर सेंट्रल एक्साइज लगा तो है लेकिन उनका बिल इसे सपोर्ट नहीं करता है-

ये जो डीलर्स होते हैं जो सीधे निर्माता या उस डीलर से माल नहीं खरीदते हैं जो एक्साइज ब्यूटी का भुगतान करते हैं या उन डीलर्स से माल नहीं खरीदते हैं जो कि सेंट्रल एक्साइज को पास ऑन करते हैं तो ऐसे डीलर्स के पास जो स्टॉक है उसमें

**50th Anniversary Celebration**

# VIR

**Total Suspension Solution, With Satisfaction....**

**KANSAL AUTO TRAILERS**

123, Gurananak Auto Market  
Kashmere Gate, Delhi-110 006  
Ph.: (O) 23916961, 64775375  
(M) 9811031573 (Surendar Jain)



# Delhi Market Report BEARINGS

AS ON 20-06-2017

BALL ROLLER BEARINGS					Size	SKF	NBC	TATA	FAG	Size	ABC	SKF	NBC
6003	105	88	75	70	6308-N	435	385	402	360	33111	580	700	575
6004	115	80	80	85	6309	700	490	429		33112	840	-	850
6004-2 RS	150	95	95	105	6309 N	705	510	445	480	331257	620	710	555
6005	128	98	90	85	6310	710	510	445	480	33215	1240	1425	1340
6005-2RS	160	131	115	110	6310 N	710	540	468	500	3659	410	-	265
6006	165	136	115	110	6311	1045	800	700		77213	1380	1575	-
6007	172	131	130	130	6312	1235	1000	885		11590/20	214	260	190
6007-2RS	216	185	165	140	6313	1425	1080	946		11949/10	230	260	235
6010	379	270	255		1838001	158	124	110		12649/10	260	295	300
6200	72	50	50	50	6308ZN	455	450			1988/22	240	280	245
6200-2RS	88	80	70	60	<b>TAPPER ROLLER BEARINGS</b>					24780/20	380	470	360
6201	61	43	45	50	Size	ABC	SKF	NBC		25572/20	380	480	385
6201-2RS	88	77	70	75	30203	160	185	175		25577/23	330	490	430
6202	67	44	50	65	30204	185	205	175		25590/20	415	530	490
6202-2RS	95	79	75	75	30205	180	220	190		25590/23	-	490	500
6203	84	60	60	80	30206	260	290	280		25877/21	340	425	355
6203-2RS	112	90	85	90	30207	280	315	270		2789/20	370	440	-
6204	120	92	90	90	30208	420	490	455		28580/21	450	525	475
6204 N	120	102	95	90	30209	320	365	285		31594/20	-	550	510
6204-ZZ	155	110	120	130	30210	370	390	455		320/32	230	260	245
6205	162	135	130	130	30211	570	660	580		344/32	390	465	-
6205-2RS	205	165	160	175	30212	570	-	615		3984/20	700	870	785
6206	247	175	170	200	30218	750	-	-		414/18	400	525	490
6206-2RS	278	230	223	220	30302	195	210	188		47487/20	780	910	770
6207	240	205	198	180	30305	260	310	240		48548/10	230	260	235
6207-2RS	285	265	230	225	30306	280	360	275		462/53	610	760	705
6208	285	250	220	200	30307	415	-	575		501349/10	320	370	315
6208 N	295	260	220	230	30308	410	515	417		535/32	710	870	775
6209	348	280	240		30309	640	720	660		539/32	560	715	770
6210	368	295	255		30312	1130	1310	1155		565/62	1000	1180	1025
6210 N	371	305	250		31312 L	1260	1425	1235		566/63	790	900	830
6211	478	385	305	340	32011 X	480	-	465		580/72	810	1120	810
6212	545	375	370	375	32020 L	1120	1355	1260		603049/10	385	450	400
6213	594	505	425		32206	330	-	325		6379/20	1380	1590	1480
6215	-	570	500		32207	340	418	365		67048/10	190	-	-
6300	102	80	72	70	32208	350	453	410		683/72	1450	1780	1470
6300-2RS	145	106	90	70	32209	380	460	430		716649/10	1600	-	-
6301	64	73	70	85	32210	450	545	500		72212/487	810	890	850
6301-2RS	87	94	90	80	32211	360	511	365		86649/10	430	460	450
6302	125	88	90	110	32212	660	875	715		09067/9195/12	248	300	285
6302-2RS	155	127	120	125	32213	840	1075	910		U 497/60	894	-	695
6303	145	116	103	110	32214	850	1020	910		KIT 32217/683/72	-	3300	-
6303-2RS	178	145	128	150	32216	1200	1355	1100		KIT 580/572-683/72	-	2540	-
6304	124	108	116	120	32217	1450	1880	1535		KIT 535/32-6379/20	-	2310	-
6304 NZ	132	140	150	120	32218	2100	2750	1780		KIT 580/72-566/63	-	1765	-
6304-2RS	155	160	133	140	32220	-	-	2630		KIT 32308/565/62	-	1680	-
6305	180	145	133	154	32305	350	-	-					
6305-2RS	215	177	138	160	32307	521	590	535					
6306	255	220	207		32308	490	580	490					
6306 N	255	235	213		32309	650	750	650					
6307	295	246	218	209	33010	530	590	560					
6307 N	305	260	225		33013	840	-	-					
6308	430	370	330	330	33019	1250	1520	1280					

Courtesy By: STATE BEARING 42-42A, P. S. Jain Motor Market, Kashmere Gate, Delhi-110 006 Phone : (0) 011-23934368, 23920702

## आपके स्टॉक की....

(पृष्ठ 57 का शेष)

1. जिस दिन जीएसटी लागू होगा उस दिन से 90 (60 दिन के स्थान इसे अब 90 दिन कर दिया गया है) दिन के भीतर ऐसे डीलर को GST TRAS-1 में निर्धारित डिटेल्स भर कर जीएसटीएन के पोर्टल पर अपलोड करना होगा। इस फॉर्म का नमूना इस लेख के आखिर में दिया गया है।

2. इस तरह की क्रेडिट आने वाले जीएसटी कानून में भी स्वीकार्य होनी चाहिए।

3. आपने जीएसटी लागू होने की तारीख के 6 माह पहले के सभी रिटर्न्स भर दिए हैं।

4. इस सम्बन्ध में आपका माल कितना पुराना है। इससे कोई सम्बन्ध नहीं है और इस माल को आप बेचते कब है यह भी कोई पाबंदी नहीं है।

5. वैट का जो एक्सस है उसकी क्रेडिट एसजीएसटी के तहत मिलेगी और जो सेंट्रल एक्ससाइज का एक्सस है उसकी क्रेडिट सीजीएसटी के तहत मिलेगी।

यह क्रेडिट उनके "इलेक्ट्रॉनिक क्रेडिट लेजर" में क्रेडिट कर दिया जाएगा जिसका उपयोग उनकी जीएसटी के दौरान कर भुगतान से समायोजित करने में लिया जाएगा यहां यह ध्यान रखें कि इस क्रेडिट का उपयोग आप अपने जीएसटी के तहत कर के भुगतान के लिए ही कर पायेंगे और इसका उपयोग ब्याज और पेनल्टी के लिए नहीं किया जा सकेगा।

यह हमारी पहली स्थिति है और ये सबसे आसान भी है। आइये इस पहली स्थिति को एक उदाहरण से समझने की कोशिश करें: एक्स एंड कंपनी एक वैट और सेंट्रल एक्ससाइज डीलर है जिसके वैट अंतिम रिटर्न में बकाया इनपुट क्रेडिट 20500 रुपये है और सेंट्रल एक्ससाइज के अंतिम रिटर्न में बकाया इनपुट क्रेडिट 15600 रुपये है तो जीएसटी के तहत इलेक्ट्रॉनिक क्रेडिट लेजर में एसजीएसटी का प्रारम्भिक शेष 20500 रुपये हो जाएगा और सीजीएसटी के दौरान आपका प्रारम्भिक शेष 15600 रुपये होगा।

इस क्रेडिट का आपके 30 जून 2017 से "सीधे-सीधे" कोई सम्बन्ध नहीं है यदि आपके पास कोई एक्सस क्रेडिट है तो आपको यह आगे ले जाने के लिए मिल जायेगी जो आपके अंतिम रिटर्न में दिखाई गई है।

अप सेंट्रल एक्ससाइज में रिजस्टर्ड नहीं है लेकिन आपके खरीद के बिल में सेंट्रल एक्ससाइज लगी हुई है वे डीलर्स जो निर्माता हैं या व्यापारी हैं

और जिनके पास ऐसा स्टॉक है जिस पर सेंट्रल एक्ससाइज लगा है और वह उनके खरीद के बिल में भी दिख रहा है- यह कच्चा माल, सेमी फिनिश गुड्स, फिनिश गुड्स भी हो सकता है। ये उन कम्पनीज के डिपो भी हो सकते हैं जिन्हें माल ट्रांसफर करते है तो निर्माता सेंट्रल एक्ससाइज जमा हो जाती है और उन्हें भेजे गए चालान में दिखाई देती है। इन सभी ने अपना खरीद या तो सेंट्रल एक्ससाइज में रिजस्टर्ड निर्माता से को है या सेंट्रल एक्ससाइज में रिजस्टर्ड डीलर से को है जो सेंट्रल एक्ससाइज की क्रेडिट का ट्रांसफर कर सकते हैं। शायद वैट के लिए आप इस स्थिति को कल्पना नहीं कर सकते हैं क्योंकि वैट अभी भी अंतिम उपभोक्ता तक लगने वाला कर है और सेंट्रल एक्ससाइज इस समय निर्माण की स्थिति तक ही लगती है तो ऐसे में ऐसा हो सकता है कि कोई डीलर सेंट्रल एक्ससाइज में रिजस्टर्ड नहीं है लेकिन उसके बिल में सेंट्रल एक्ससाइज लगी हुई क्योंकि वह एक सेंट्रल एक्ससाइज निर्माता या डीलर से माल खरीदता है। आइए देखें कि इस स्थिति में किस तरह से यह क्रेडिट सीजीएसटी के तहत मिलेगी:

**स्टॉक का विवरण:** जो डीलर्स (जीएसटी के कम्पोजिशन डीलर्स को छोड़कर) सेंट्रल एक्ससाइज में रिजस्टर्ड नहीं है उन्हें अपने अंतिम स्टॉक (जो कच्चा माल हो अथवा तैयार या अर्धनिर्मित माल) में जो चुका हुआ सेंट्रल एक्ससाइज है और इसे साबित करने के लिए उनके पास बिल है जिसमें यह कर (सेंट्रल एक्ससाइज) अलग से लगाया हुआ दिख रहा है।

**इनपुट क्रेडिट की रकम:** उन्हें बिल में दिखाए हुए सेंट्रल एक्ससाइज की इनपुट क्रेडिट मिल जाएगी और यह क्रेडिट उनके "इलेक्ट्रॉनिक क्रेडिट लेजर" में जमा कर दी जायेगी जिसका उपयोग उनका जीएसटी के दौरान कर भुगतान में समायोजन के लिए काम लिया जाएगा। इसी तरह जहां यह प्रावधान वैट में लागू होता (यदि किसी परिस्थिति में लागू होता है) वहां इसका इसी तरह प्रयोग कर सकते हैं। यह क्रेडिट तभी मिलेगी जब कि इस इनपुट या माल का प्रयोग जीएसटी के तहत कर योग्य माल की सप्लाय के लिए किया जाए और इस तरह की इनपुट क्रेडिट जीएसटी कानून में भी स्वीकार्य हो। यदि यह माल जीएसटी के दौरान कर्मकृत घोषित कर दिया गया है तो यह क्रेडिट नहीं मिलेगी। इसके अतिरिक्त जैसा पहले भी बताया है



**वस्तु एवं सेवा कर**

कि इस तरह के व्यक्ति के पास ये कर भुगतान होने के प्रमाण स्वरूप बिल अथवा कोई प्रपत्र हो अर्थात कर किसी डीलर को चुकाई गई है इसका दस्तावेजी सबूत बिल (जिसमें कर लगा हुआ होना चाहिए) अथवा इसी तरह का कोई और दस्तावेज हो या कोई और दस्तावेज बिल के अतिरिक्त चालान भी हो सकता है। लेकिन ये ध्यान रखें कि यदि ये बिल जीएसटी लगाने की तारीख से 12 माह से पुराने हो तो आपको यह क्रेडिट नहीं मिलेगी इस तरह यदि जीएसटी 1 जुलाई 2017 को लगता है तो जो स्टॉक आपके पास 30 जून 2016 या उससे पूर्व खरीदा हो तो इसकी क्रेडिट आपको नहीं मिलेगी। इसे आप विशेष ध्यान रखें। इसे आप यों कह सकते हैं कि प्राथमि सेंट्रल एक्ससाइज में रिजस्टर्ड तो नहीं था लेकिन उसके बिल में सेंट्रल एक्ससाइज लगी हुई और ये बिल 12 माह से पुराने नहीं है तो आपको ऊपर लिखी शर्तों पर सेनवेट क्रेडिट आगे ले जाने दी जायेगी भले ही आप सेंट्रल एक्ससाइज में रिजस्टर्ड नहीं लेंगे।

**बिल में सेंट्रल एक्ससाइज नहीं लगा हुआ है**

आप सेंट्रल एक्ससाइज में रिजस्टर्ड भी नहीं हैं और आपके पास जो बिल है उनमें भी सेंट्रल एक्ससाइज नहीं लगी है तो इसका अर्थ यह है कि आपने जो माल खरीदा है वह उस डीलर से नहीं खरीदा है जो सेंट्रल एक्ससाइज में रिजस्टर्ड है या जो

(शेष पृष्ठ 60 पर)



**Distributor/Stockist:**  
**SWASTIK AUTOMOBILES**

Tijara Road, Near Nanorma Cinema

BHWADI - 301019 (Raj.)

Ph.: 01493-222679 (Mob.): 09414013050

# आपके स्टॉक की....

(पृष्ठ 59 का शेष)

सेंट्रल एक्साइज में रजिस्टर्ड निर्माता के अतिरिक्त डीलर है और ऐसे कंस में आपके बिल में किसी भी प्रकार की सेंट्रल एक्साइज लगे होने का कोई प्रश्न ही नहीं है लेकिन सेंट्रल एक्साइज उस माल की कीमत में तो जुदाई हुई है।

## ORIENT BEARINGS



**ORIENT BEARINGS Co.(P) LTD.**  
C-1280, G.I.D.C., A/J Industrial Estate Rajkot-360 003  
Tel. : 0281-2367894 Fax : 0281-2365324



## Delhi Market Report BEARINGS

इस पर भी आपका क्रेडिट मिलेगी लेकिन कितनी मिलेगी यह सरकार इस सम्बन्ध में जारी नियमों के तहत किया जाना था और इस संबंध में अब नियम जारी हो चुके हैं जिनका अध्ययन अब हम आगे करेंगे। जिन ट्रेडर्स के पास एक्साइज पेड माल है लेकिन बिल में एक्साइज ड्यूटी नहीं दिख रही है उन्हें नुकसान से बचाने के लिए इस प्रकार का प्रावधान बनाया गया है।

आइये अब देखें कि जीएसटी के जो रूल्स के प्रारूप जारी किए गए हैं उनके अनुसार इस के डीलर्स को एसजीएसटी और सीजीएसटी में क्रेडिट कितनी और किस प्रकार से मिलेगी:

केंद्र का जो सीजीएसटी जो उस वस्तु की सप्लायर पर भुगतान करेगा उन्हें इस भुगतान के बाद इस प्रकार से छूट दी जाएगी-

एक और स्वाभाविक परिवर्तन आईजीएसटी को लेकर किया गया है और इसके लिए जो प्रावधान बनाया गया है यह इस प्रकार से है-

**आईजीएसटी:** यदि माल का विक्रय अन्तर प्रांतीय विक्री के दौरान किया गया तो यह छूट या क्रेडिट आधी अर्थात् 20 प्रतिशत एवम् 30 प्रतिशत जैसा ऊपर बताया गया है मिलेगी।

विवरण	भुगतान किए गए एसजीएसटी की छूट का प्रतिशत
	भुगतान किए गए एसजीएसटी की छूट का प्रतिशत

सीजीएसटी:	
यदि कर को दर 9% से कम है (इस माल पर जीएसटी कर को दर 18% प्रतिशत से कम है लेकिन यहां केवल सीजीएसटी को दर पर ही विचार किया गया है)	40%
यदि कर को दर 9% या इससे से अधिक है (इस माल पर जीएसटी की को दर 18% या इससे कम है लेकिन यहां केवल सीजीएसटी को दर पर विचार किया गया है)	60%
नोट: पहले यह दर 40% ही थी लेकिन अब नए रूल्स में जो जीएसटी कौंसिल ने अनुमोदित किए हैं इनकी दो श्रेणियां कर दी गई हैं अर्थात् 40% या 60% की है।	

CYLINDRICAL ROLLER BEARINGS			
Size	ABC	FAG	NRB
LO 64	280	295	290
CFM-10	350	380	410
NJ 305 EM	350	-	340-
NJ 2305 EM	600	-	600
NS 1909 S	860	850	-
NS 1909 L	970	900	-
NU 307 MNW	460	460	500
NU 2209 MNS	540	540	540
NU 309 N	450	440	450
NUP 309 N	520	480	550

Size	ABC	FAG	NRB
NUP 309 EM	700	690	780
NUP 310 EN	660	630	755
NUP 12097	-	890	900
QJ 209	-	515	510
QJ 309	-	500	530
306445[5012]	-	495	-
1888180	-	490	-
1888451	-	490	-
5012 A	-	560	-
5012 B	-	580	-
SC-109			

Size	ABC	FAG	NRB
SC-119			
TSA-55			
3350 Clutch-50		1500	
3460 Clutch-60		1500	
JB 1003			220
509043	158	180	175
JC 8017			650
JC 8018			550
JC 8019			420
JC 8020			1170
JC 8025			760

AS ON 20-06-2017

Size	NRB
KN 20 28 20 POLY	
KW 20 28 20 BRASS	120
KO 42 47 27 ST	120
KN-42 47 27 POLY	90
KO 50 55 30 [80019]ST	110
KN 7025(POLY)25 35 24	160
KW 7025 (BR)25 35 34	170
KS 224 BR [24 36 24]	170
KN 7012 (POLY) 2028	
KO 7012[STEEL]	
KW 7012 (BRASS)2028	120
KS 230 2030(BRASS)	160
KO 56 61 40.2 ST	170

Size	NRB
KN 32 52 31 (POLY)	410
KW 32 52 31 (BRASS)	510
KS 7074 ST [9810]	90
KS 7074 POLY [50749]	75
KW 28 44 24 (BRASS)	190
4*8 BPM ROLLER[115PCS]	95
KN 63.66 (80005)POLY	
KO 63.66 (80005)ST	190
KN 62-1(80006) POLY	
KO 62-1(80006) STEEL	170
KN 7050 (POLY)28*4824	210
KW 7050 (BRASS)	200
KN 7050 (POLY) 25MM	170

Size	NRB
70 76 40.2 ST	260
KK 45 52 36 ST.	180
Size	NRB
KK 62 70 40 ST.	250
KK 72 80 40 ST.	260
KK 75 83 34.8 ST.	280
KK 80 88 40 ST.	300
32 52 25 ST.	
KW 32 52 25 (BRASS)	
5*11.5 BPM ROLLER [100 PCS]	
75 100 7.5 TN	220
22 30 15 POLY	
22 30 15 30	140
10 24 3.5 PAISA	80

Courtsey By: STATE BEARING 42-42A, P. S. Jain Motor Market, Kashmere Gate, Delhi-110 006 Phone : (0) 011-23934368, 23920702

# हाइब्रिड कार पर जीएसटी घटने की उम्मीद कम

वाहन-उद्योग

ऑटो इंडस्ट्री खासकर जापानी लॉबी के दबाव के बावजूद 11 जून को हुई जीएसटी कार्डिनल की बैठक में हाइब्रिड कारों को घटे हुए टैक्स स्लैब में शामिल करने पर कोई फैसला नहीं हुआ। हालांकि कार्डिनल 18 जून को भी एक बार फिर बैठी लेकिन वित्त मंत्री अरुण जेटली ने हाइब्रिड कारों पर टैक्स स्लैब में बदलाव नहीं करने की ओर इशारा किया है। जेटली ने कहा कि इंडस्ट्री की मांग टैक्स ऑफिसर्स के आंकलन के अनुरूप नहीं है। जीएसटी कार्डिनल ने हाइब्रिड कारों को 43 परसेंट टैक्स के स्लैब में रखा है इन पर मौजूदा स्लैब के अनुसार 28 परसेंट जीएसटी और 15 परसेंट सैस लगाये जाने का प्रस्ताव है। दूसरी ओर इलेक्ट्रिक कारों को बेहद रियायती 12 परसेंट के स्लैब में रखा गया है और इन्हें सैस के लिहाज से भी रियायत दी गई है। ऑटो इंडस्ट्री ने शुरु में कहा था कि ग्रीन टेक्नोलॉजी को लेकर इस पक्षपात से हाइब्रिड गाड़ियां अव्यवहारिक हो जायेंगी। बेहतर होगा कि सरकार हाइब्रिड कारों को भी इलेक्ट्रिक कारों की ही तर्ज पर 12 परसेंट के



रियायती टैक्स स्लैब में शामिल करे। हालांकि बार में मीडिया रिपोर्ट्स में कहा गया है कि इंडस्ट्री ने हाइब्रिड कारों को 18 परसेंट स्लैब में रखने के लिये भी लांबिंग की थी। जेटली ने कहा कि हमने ऑटो इंडस्ट्री की मांग का गहरा अध्ययन कर एक रिसर्च पेपर तैयार किया है जिसमें इंडस्ट्री के साथ साझा किया गया है। यदि जरूरत हुई तो इस मुद्दे पर फिर से बात की जायेगी। जेटली के अनुसार इंडस्ट्री ने हाइब्रिड कारों को लेकर जो तथ्य रखे हैं वो सही नहीं हैं।

ऑटो इंडस्ट्री ने अपने मेमोरेंडम में हाइब्रिड कारों के फ्यूल एफिशियेंट और ईकोफ्रेंडली होने की बात कही थी। साथ ही यह भी कहा था कि बड़ा खर्चमान होने पर ही ये गाड़ियां वित्तीय रूप से व्यवहारिक होंगी। मौजूदा स्लैब के अनुसार हाइब्रिड

गाड़ियों को पेट्रोल और डीजल की लक्जरी गाड़ियों के साथ 28 परसेंट के स्लैब और 15 परसेंट सैस स्लैब में रखा गया है। फिलहाल एक्ससाइज़ सिस्टम में इन पर 12.5 परसेंट एक्ससाइज़ सहित कुल 30.3 परसेंट टैक्स लगता है यानि जीएसटी लागू होने पर हाइब्रिड गाड़ियों की प्राइस 13 परसेंट बढ़ जायेगी।

**SOLID SUPER SMOOTH BEARINGS**

**Distributor/Stockist:**  
**SANJAY MOTORS**  
 17-E, Pratap Nagar, By Pass Road  
 Udaipur (Raj.) Phone : 0294-2492843  
 Mobile : 09351365168

## Delhi Market Report CHEVROLET TAVERRA SPARES PARTS



As On 20.06.2017

DESCRIPTION	RATES	DESCRIPTION	RATES	DESCRIPTION	RATES
FRONT SUSPENSION BUSH KIT	630	ENGINE VALVE USHA	1160	UJ. CROSS	190
REAR BUSH KIT (with Ply)	190	PISTON Usha	4000	FRONT CALIPER ASSY.	2300
UPPER ARM BUSH	100	PISTON RING Goetze	1200	CLUTCH SLAVE CYLINDER	550
LOWER ARM BUSH	160	MAIN BIGUN STD	900	MC KIT	150
BREAK ROD BUSH	80	MAIN BIGUN 010	740	SC KIT	100
STABILIZER ROD BUSH	90	MAIN BIGUN 020	800	WC KIT	80
LOWER SHOCKER BUSH	10	CR BUSH	190	CLUTCH KIT	160
FRONT ENGINE MOUNTING (LH)	290	THRUST WASHER	120	FRONT GRILL	310
FRONT ENGINE MOUNTING (RH)	280	CAM SHAFT	1300	FOG LAMP JALLI	100
GEAR BOX MOUNTING	360	CRANK SHAFT	5400	HEAD LIGHT	460
TIE ROD END	310	WATER PUMP	800	CORNER LIGHT	120
BALL JOINT (SET OF 4) Sona	2780	LOWER ARM	680	TAIL LIGHT	200
HUB BOLT	70	UPPER ARM	540	REAR CORNER	190
TORSION BAR	580	PACKING KIT (GM)	1050	AIR CLEANER ASSY.	800
TORSION BAR BRACKET (BIG)	140	ENGINE SEAL KIT (GM)	300	SIDE MIRROR N/M	120
BRAKE ROD	230	VALVE SEAL (GM)	200	OIL FILTER	140
TORSION BAR BOLT KIT (SET OF 3)	90	CROWN PINION (Spicer Type)	2400	AIR FILTER	140
STEAPENY BRACKET	450	DIFFERENTIAL HOUSING COMPLETE	9500	DIESEL FILTER	110
FRONT BUFFER	90	JUMPING ROD	80	DISC TAWA	560
REAR BUFFER	160	JUMPING ROD CLAMP	75	REAR DRUM	800
BODY MOUNTING	850	JUMPING ROD KIT	50	DISC PAD	760
WHEEL CYLINDER ASSY.	180	CENTER LINK ASSY.	730	BRAKE SHOE (ACC)	580
CLUTCH CYLINDER (GM)	800	OIL PUMP ASSY.	1800	Rear Bush Kit (P.U.)	360
CLUTCH PRESSURE	2400	REAR AXLE	1150		

Courtesy By : SHRI GOBIND HARI MOTORS 2808, Gurunanak Auto Market, Kashmere Gate, Delhi-6 Ph. : (0) 011-23971757





As On 20.06.2017

DESCRIPTION	RATES	DESCRIPTION	RATES	DESCRIPTION	RATES
CT Set 0006	2490	5th Gear kit	2050	C. Cylinder Vista Big	1750
CT Set IGO TDI 0109	2850	Shifting sleeve 3rd TATA 4611 No.	1150	Gear Cobe Vista Q/2	1550
T. Belt	610	Dipstick 1	45	Gear Cobe Vista TDI	1190
Bush Kit	320	Timing Cover-RR (Rh.Bottom)	78	Gear Housing Vista TDI	1090
Bush Kit Indigo	310	Timing Cover-RR (Lh.Bottom)	78	Gear Housing Vista Q/2	1150
C+ Set Vista TDI 9915	2300	Timing Cover-RR (Rh Top)	100	C. Coble Vista Q/2	350
Head Gasket Indigo	750	Timing Cover-RR (Top)	31	Bosh Kit Vista	590
Head Gasket Indica V2	900	Gasket (For Cyl. Head Cover) OE	198	Roc Bush Vista	500
Engine Shel Set	720	Crank Gear	450	Head Gasket Vista Q/2	850
T. Normal 9903	470	Clutch Rel. Bearing With Sleeve	450	Head Gasket Vista O.E.	550
Engine Mount A 0164	550	Piston Set IV2	2150	Diesel Filter Vista	1400
Engine Mount B 0155	470	Engine Vall 006	800	Air Filter Q2	410
Engine Mount C 0155	470	Kit Frt Strut	350	5th Gear Vista	2700
C. Cable TDI 119	300	Kit Bush Rear Kit	350	C. Bearing Vista	550
C. Bearing Vista	490	Trailing Arm LH T3	2300	Timing Chain Vista	1350
R. Bush Kit DV2	330	Kit Rear Shock Absorber	250	Bolgingd Vista	340
Engine Kit Indica	8150	Steering Knuckle-Rh-Lh (Each)	1405	IBJ Vista	250
T. Nut I Blue 9927	360	Clutch Fork N/M Pati	150	Treed Vista	575
AC Riley 4907	310	Front Shocker Kit Indigo 0134	950	Front Door LH V2	7000
Piston Set Indica V2	2290	Glow Plug Timer Indica 9931	850	Front Door RH V2	7000
Piston Ring Indigo	2150	Door Pat Set 402	450	A.C. Cable V2	125
Packing Kit Indica V2	1650	Timing Tensioner Vista	1200	Hood Strip	281
Packing Kit Indigo	1650	Clutch Pressure TataPetrol I	2350	Hood Hing LH/RH (Set)	200
5th Gear Kit	2050	Gear Lever Rod OE N/M	110	Front Shocker W/Out LH 0122	1450
Disk Ruter V2 3714	700	Coolant Bottle	450	Front Shocker W/Out RH 0123	1450
Searing Gear Silm 4612	465	5th Gear 29Teth (Indica V2)	1100	Brake Disk 3714 V2	680
Valve Guide Seal (Set)	280	Synchronizer Ring (Set 5 Pacs.)	650	Brake Disk 3704 IOM	675
Filter Element Indica	150	W.W. Mashin Front RH/LH	490	Hand Brake Liver	338
Air Filter Assy. Indica Assy.	690	W.W. Mashin Rear RH/LH	490	Front Hub I	590
Clutch Release Yoke 0113 No.	420	Wiper Blade Set (Indica) NM	225	Rear Door	5826
Frt. Brake Disc O/M Indica	680	Fly Wheel Ring (Indica)	340	Dickey UL	4213
Oil Filter I-0103	90	Bonet V2	4250	Front Bumper O/M V2	2256
Oil Filter IGO 0106	130	Eye Bro (Set 4 Pcs.)	1260	Rear Bumper O/M V3	1821
Air Filter IGO 0131	245	Radiator Fan Bhar	550	Cam Shaft	2440
Diesel Filter Vista 0108	1250	Radiator Fan Gaits OE	490	5th Gear Assy. 0004	2090
Air Filter Vista 112	240	H. L. Kit V3	2800	S. Sleeve 3/4th	780
Engine Kit Sumo	16400	Front Bumper Indica V2	1750	S. Sleeve 5th O.E.	550
Engine Kit Indigo	9400	Front Bumper Xeta	3275	0112 Gear Changer	490
Steering Assy. Rane Model V2	2950	Rear Bumper V2	2090	Timenig Cover (Set 3 PCs)	250
Steering Assy. IGO Rane	8400	C. Cylinder Vista Small	1070	Engine Mounting	450



# Delhi Market Report SPACIO & SAFARI Spare Parts



As On 20.06.2017

DESCRIPTION	RATES	DESCRIPTION	RATES	DESCRIPTION	RATES
Engine Kit Sumo	6800	Oil Filter (SAFARI) 0115	180	Radiator Fan BHAR	800
Coil Spring B705 DI/Spacio	1150	Oil Filter (SAFARI DECOR) 0165	220	Front Shocker (SAFARI)	810
Piston Set	3200	Air Filter (SAFARI DECOR) 0222	490	Clutch Bearing (SAFARI DECOR)	750
Piston Ring	2450	Shifting Shaft	300	Balancer Light	320
Fly Wheel Ring	370	Oil Filter Spacio	90	Head Light 0113/0114 ST	2725
Door L0ok	300	Air Filter S. Docor 2.2 0106	665	Tail Light (SAFARI)	650
Clutch Plate (SPACIO)	1130	Rear Brake Shoe (SAFARI DECOR)	980	Mould ((SAFARI)	350
Bush Kit (SAFARI) Rear	1050	Air Filter (SPACIO)	250	Wiper Arm	100
Look Set Sumo	790	Top Gear (SPACIO) 049	2150	Wiper Blade (SAFARI) 9907	250
Front Bush Kit (SPACIO)	1050	Corner Light (SAFARI) LH	271	Air Filter (SAFARI) 0296	325
Clutch & Pressure Set (SPACIO)	3250	Corner Light RH(SAFARI)	258	Gear Rod (SAFARI)	260
Clutch Presser Set (DECOR) LUK	3800	Fog Light LH (SAFARI)	430	Front Grill Safari OM	750
BSM 6345 (SAFARI) What Aren	260	Fog Light RH(SAFARI)	530	Front Grill Safari NM	3915
BSM 6344 (SAFARI)	270	Power Window Machine RH TATA	2820	Bumper Grill Safari NM	925
Resser Plate (SAFARI)	1510	Power Window Machine LH TATA	2820	Indicator Light Safari Decor	200



# SUMO Spare Parts

As On 20.06.2017



DESCRIPTION	RATES	DESCRIPTION	RATES	DESCRIPTION	RATES
Bonnet	2850	Wiper Blade Set	200	Radiator Sumo	4800
Clutch Plate Sumo	1140	Water Pump Assy. Sumo Gold	1150	Front Bumper Corner	185
Brake Disc	950	Fly Wheel Ring	370	Rear Bumper Corner	157
Bush Kit Spacio	1090	Top Gear	2950	Gear Box Mounting	230
Top Gear 0116	2850	4617 4th S Sleeve	624	Front Shocker Sumo	750
Top Gear 0103	3190	4612A 3rd S Sleeve	1035	Rear Shocker Sumo	670
7903 Main Shaft	3140	Oil Filter SUMO	80	Steering Shocker	728
Clutch & Pressure Plate Set Sumo	2350	Air Filter SUMO	185	A. C. Cable Victa	157
A. C. Cable	160	Disc Pad Rane	580	Door BSM	1600
Bush Kit Sumo O/M	790	Wheel Rim Spacio	1650	Fender BSM	1197
Engine Seal Set	815	Coil Spring 8705 207DI	1050	Wheel Rim Sumo	1325
Synchronizer Ring I/II	310	Coil Spring 8703 Spacio	1320	Wheel Cap Sumo	208
Synchronizer Ring III/IV	310	0164 Condenser Core Indica	2766		



# Delhi Market Report VICTA Spare Parts



As On 20.06.2017

DESCRIPTION	RATES	DESCRIPTION	RATES	DESCRIPTION	RATES
Head Lamp VICTA	1800	Oil Gaje VICTA	182	lInd Gear SUMO	1150
Tail Light VICTA	560	Acc Cable 207 DI	224	lvth Gear SUMO	1612
Front Bumper VICTA	2445	Bush Kit VICTA	960	I & II S. Sleeve Sumo	567
Front Gril VICTA	3121	Assy. Pin VICTA	119	Radiator 207 DI	8843
Rear Bumper VICTA	2445	Pivot Bush VICTA U Link	94	S. Meter Cable SUMO	250
Oil Dipstic VICTA	210	Tie Rod End	540	Lock Set SUMO	1025
Oil Filter VICTA	167	Wheel Rim SUMO	1300	Front Bonnet	2472
Tensioner Vica 0138	875	Timing Belt	600		
0139 T. Tensner	980	Wheel Rim 207 DI	1750		

Courtesy By : KANSAL AUTO TRADERS 123, Gurunanak Auto Market, Kashmere Gate, Delhi-6 Ph. : (O) 23916961, 64775375 (M) 9811031573



# टाटा ने बढ़ाई इलेक्ट्रिक बस ट्रायल स्पीड



अभी दो महीने पहले ही टाटा मोटर्स ने हिमाचल प्रदेश रोड ट्रांसपोर्ट कॉर्प. के लिये शिमला में इलेक्ट्रिक बस का पायलट किया था। अब कम्पनी ने चंडीगढ़ में इलेक्ट्रिक बस के ट्रायल शुरू किये हैं। केंद्र शासित प्रदेश के परिवहन निगम के साथ मिलकर टाटा मोटर्स ने 9 मीटर लम्बी 31 सीटर अल्ट्रा इलेक्ट्रिक का पायलट शुरू किया है। चंडीगढ़ प्रशासन स्मार्टसिटी प्लान में इलेक्ट्रिक बस को शामिल करना चाहता है। कम्पनी का दावा है कि शिमला ट्रायल का पहला दौर बेहद कामयाब रहा है और सिंगल चार्ज में यह 160 किलोमीटर चली थी। कम्पनी के इंजीनियरिंग रिसर्च सेंटर के प्रमुख डॉ. एके ज़िंदल के अनुसार टाटा मोटर्स ऐसे ही ट्रायल नागपुर में भी कर रही है जहां हाल ही सड़क परिवहन मंत्री नितिन गड्करी ने इलेक्ट्रिक बसों को हरी झंडी दिखाई थी। चंडीगढ़ में 70 परसेंट चार्ज में

इलेक्ट्रिक बस ने 143 किलोमीटर की दूरी तय की। ज़िंदल के अनुसार सड़क परिवहन मंत्रालय के पब्लिक ट्रांसपोर्ट में इलेक्ट्रिक वाहनों को बढ़ावा देने के मिशन के तहत ये ट्रायल किय जा रहे हैं और इनमें 9 और 12 मीटर लम्बी अलग-अलग सीट अरेंजमेंट वाली बसों को परखा जायेगा। कम्पनी इन ट्रायल में लास्टमाइल पैसेंजर ट्रांसपोर्ट के लिये मैजिक आइरिस को भी परख रही है। टाटा मोटर्स भारत सरकार के कई स्टडी ग्रुप्स के साथ मिलकर

इलेक्ट्रिक बसों के लिये अलग-अलग बिजनेस मॉडल डेवलप करने पर काम कर रही है। टाटा मोटर्स ने पिछले ऑटो एक्सपो में हाईबस के नाम से हाइब्रिड बस डिस्प्ले की थीं और 25 हाइब्रिड बसों के लिये उसे एमएमआरडीए से ऑर्डर भी मिला है जो जल्दी ही चलने लगेंगी।

## जीएसटी से ऑटो डीलरों को लगेगा 1 हजार करोड़ का चूना

जीएसटी रोलआउट डीलरों के लिये बड़े नुकसान का कारण बन रहा है। प्रावधान के अनुसार 30 जून तक कम्पनियां एक्ससाइज ड्यूटी के भुगतान के साथ जो गाड़ियां डीलरों को भेजेंगी उन पर सीजीएसटी में 40 परसेंट का क्रेडिट मिलेगा। हाल ही में सियाम ने इस मामले को राजस्व विभाग के सामने उठाते हुये कहा था कि डीलर आमतौर पर 4 से 8 सप्ताह का स्टॉक रखते हैं। सियाम के अनुसार डीलरों के यहाँ सभी तरह की गाड़ियां और स्पेयर पार्ट्स मिलाकर 48 हजार करोड़ रुपये का स्टॉक है। 1 जुलाई से डीलरों को अलग-अलग कैटेगरी की गाड़ियों पर 28 परसेंट जीएसटी और 0 से 15 परसेंट तक सैस का बिल काटना होगा। अभी एक्ससाइज ड्यूटी का भुगतान कम्पनियां करती हैं जबकि डीलर वेट व अन्य सैस का। यदि गाड़ी 1 जुलाई से पहले के स्टॉक में आती है तो उस पर एक्ससाइज ड्यूटी का भुगतान किया जा चुका होगा। माना स्मॉल कार पर अभी 14 परसेंट एक्ससाइज है और जीएसटी सिस्टम में 28+1 परसेंट के स्लैब में है। 1 जुलाई से पहले स्टॉक में आई गाड़ी जुलाई में ही बिक जाती है तो डीलर जीएसटी और सैस का भुगतान करेगा और उसे सीजीएसटी कम्पोनेंट यानि 14 परसेंट का क्रेडिट मिलना चाहिये। लेकिन प्रावधान यह है कि सीजीएसटी कम्पोनेंट का 40 फीसदी ही रीइन्वेन्स किया जायेगा।

सियाम का कहना है कि स्मॉल व्हीकल्स के मामले में सीजीएसटी कम्पोनेंट का 90 परसेंट और लार्ज व्हीकल्स के लिये 80 परसेंट का भुगतान किया जाना चाहिये। सियाम ने विभाग से 30 जून तक नहीं बिक पाने वाले वाहनों पर फुल टेक्स क्रेडिट पर भी विचार करने की मांग की है। इस प्रावधान से डीलरों पर बहुत बड़ा बोझ पड़ेगा और कम्पनियों को मरद के लिय आगे आना पड़ेगा।

50th Anniversary



GEARS

### KANSAL AUTO TRADERS

123, Gurunanak Auto Market  
Kashmere Gate, Delhi-110 006  
Ph.: (O) 23916961, 64775375  
(M) 9811031573 (Surendar Jain)



## Delhi Market Report Indica-Indigo Spare Parts



As On 20.06.2017

DESCRIPTION	RATES	DESCRIPTION	RATES	DESCRIPTION	RATES
Head Gasket IG	830	1910 Dia Clutch Disc-DSL (Indigo)	2472	Lower Ball Joint P (Rane)	530
Front Bush Kit IGO	325	Front Hub OE (Indigo) Tata	655	TCA M (Rane)	1150
Clutch Cable TDI	300	Brake Drum OE (Indigo)	1150	TCA P (Rane)	1150
Piston Ring IGO	2100	A. C. Idler OE (Indigo) Tata	400	H.L. Kit O.M. NM	1893
Dragling Kit IGO	832	Steering Knuckle (Indigo)	1332	Front Bumper IGO OM	2280
Tappet Normal	480	Tie Rod End (Rane)	310	Rear Bumper IGO OM	2445
Heater Plug	1090	Str Ball Joint M (Rane)	218	Front Bumper IGO CS	2809
FICD	650	Str. Ball Joint P (Rane)	190	Front Bumper IGO N/M	2905
Glow Plug Timer OE (Indigo)	690	Lower Ball Joint M (Rane)	208	Rear Bumper IGO N/M	2390

Courtesy By : KANSAL AUTO TRADERS 123, Gurunanak Auto Market, Kashmere Gate, Delhi-6 Ph. : (O) 23916961, 64775375 (M) 9811031573





HEALTH, WEALTH, PEACE, PROSPERITY  
SOLUTIONS OF ALL PROBLEMS OF LIFE & BUSINESS  
EASY EFFECTIVE REMEDIES  
Astro Vaastu For You

9810655079

# धन-समृद्धिदायक वास्तु के उपाय

## वास्तु एवं जल

वास्तु-विज्ञान

### मकान में जल प्रवाह का शुभाशुभ फल

हमारे जीवन के लिए जल कितना महत्वपूर्ण है, यह सभी जानते हैं। दूसरे शब्दों में कहा जाए तो जल ही जीवन है। जल ही प्राण है, तो गलत नहीं होगा।

जो जल हम पीते हैं, अगर वह शुद्ध है, मीठा है, तो हमारे स्वास्थ्य में बढ़ोत्तरी होती है। उस जल के गुण बढ़ जाते हैं। वह जल ज्यादा स्वादिष्ट होता है। वह जल ज्यादा पाचक व आरोग्यवर्द्धक होता है। अगर जल स्रोत सही दिशा व स्थान पर होता है अर्थात् वास्तु के हिसाब से जल झूड़ पर अच्छी स्थिति में होता है। इसके विपरीत वास्तु के अनुरूप उचित स्थान व दिशा में जल स्रोत या पानी की टंकी न होने पर पेय जल के गुण कभी अच्छे नहीं होते। उस जल को पीने से व्यक्ति बीमार भी हो सकता है। इस जल का स्वाद भी खारे जल की तरह होता है।

आपने देखा होगा, गांवों में जब चापाकल लगवाया जाता है, तो एक स्थान पर उसमें से मीठा जल प्राप्त होता है, जबकि दूसरे

स्थान से खारे जल की प्राप्ति होती है। यह स्थान जो वास्तु के अनुरूप नहीं होता, वहां से जल प्राप्त करने पर भविष्य में कई तरह की समस्याएं भी पैदा हो सकती हैं। नल का जल कभी भी सूख जाता है, कभी चापाकल में दूट-फूट होती है, तो कभी यह खराब होकर चलना बंद कर देता है। कहने का अर्थ है कि उपयुक्त स्थान व दिशा में न होने पर जल स्रोत समस्याग्रस्त हो जाता है।  
(शेष पृष्ठ 66 पर)

### भवन से जल स्थिति

दिशा/कोण	फल
पूर्वी ईशान	गृहस्वामी की सामाजिक प्रतिष्ठा में वृद्धि
ईशान	शुभ लाभ
उत्तरी ईशान	वंश में बढ़ोत्तरी, धन की प्राप्ति
उत्तर	शुभ फल की प्राप्ति
उत्तरी वायव्य	घर में तनाव, दुख, चिंता
वायव्य	अन का नाश
पश्चिमी वायव्य	धन की हानि, शत्रु पक्ष प्रबल, बीमारी, सेहत ठीक नहीं रहती है, आदि।
पश्चिम	गृहस्वामी के परिवार में शोक, उदासी आदि।
पश्चिमी नैऋत्य	गृह स्वामी के परिवार के पुरुष सदस्यों की सेहत खराब रहती है, आचरण दोष आदि।
नैऋत्य	क्लेश, सदस्यों को रोग, धन का नाश, चोरी का भय, मृत्यु आदि।
दक्षिणी नैऋत्य	घर की स्त्रियां मृत्यु से भयभीत रहेंगी, स्वभाव संबंधी समस्याएं, उदासी आदि। पुत्र का नाश प्रबल, दुर्घटना, चोरी प्रबल।
आग्नेय	अग्नि से क्षति आदि।
पूर्वी आग्नेय	संतान का नाश, दुर्घटना का भय आदि।

दिशा/कोण	स्थिति/जल स्रोत	फल
ईशान	कूप, नलकूप (नोट: भवन में कूप/नलकूप की स्थिति ईशानकोण और उत्तर दिशा तथा ईशान कोण और पूर्व दिशा के मध्य स्थित होना चाहिए।)	सर्वोत्तम, मीठा, जल, ऐश्वर्य की प्राप्ति
सामने, सम्मुख (भवन से)	कूप/नलकूप	अशुभ
बीच में (भवन के)	कूप/नलकूप	अशुभ
पूर्व में उत्तर की ओर	कूप/नलकूप	धन की प्राप्ति, श्रेष्ठ फल आदि
आग्नेय	कूप	पुत्र नाश, संतान को पीड़ा आदि।
दक्षिण	कुआं/नलकूप	गृहस्वामी की पत्नी की मृत्यु, अलगाव, बिछोह आदि।
नैऋत्य	कुआं	पेरेशानियां, असफलता, शत्रु पक्ष प्रबल
वायव्य	कुआं	शत्रुभय में वृद्धि, मित्र सुख में कमी।
ईशान कोण से उत्तर या पूर्व की ओर से	पाइप लाइन	शुभ फल की प्राप्ति।
ईशान दिशा	भूमिगत पानी की टंकी	श्रेष्ठ फल की प्राप्ति
उत्तर, पश्चिम व पूर्व	भूमिगत पानी की टंकी	शुभ फल की प्राप्ति
वायव्य व उत्तर दिशा के मध्य या वायव्य व पश्चिम दिशा के मध्य	छत पर पानी की टंकी	शुभ फल की प्राप्ति
ईशान, आग्नेय, नैऋत्य	छत पर पानी की टंकी	दोष पूर्ण

**नोट:** जल ईशान कोण से भवन में आए और भवन का समस्त जल ईशान कोण से भवन से बाहर गिरे तो वास्तु शास्त्र के हिसाब से यह सर्वश्रेष्ठ स्थिति है। स्नान गृह का जल भी उत्तर-पूर्व में जाना चाहिए। लेकिन सेप्टिक टैंक और सीवर लाइन का प्रवाह उत्तर-पश्चिम में होना चाहिए।





यह वास्तु दोष का ही परिणाम है कि एक स्थान पर जल शुद्ध प्राप्त होता है, जबकि वही जल दूसरे स्थान पर अशुद्ध हो जाता है जल कभी मीठा व स्वादिष्ट होता है, तो कभी खारे स्वाद का नमकीन व पीने योग्य नहीं होता है। इसलिए वास्तु के जल को समुचित व पीने योग्य नहीं होता है। इसलिए वास्तु में जल की समुचित व्यवस्था की गई है।

आपको घर में पीने योग्य जल की प्राप्ति के अलावा और भी कई बातों का ध्यान रखना आवश्यक होता है। जैसे भवन में जल का प्रवाह, जल की दिशा, वर्षा के जल का बहाव, गर्दे पानी की निकासी व्यवस्था, बलान आदि। जो प्रत्यक्ष व परोक्ष रूप से व्यक्ति के स्वास्थ्य व धन से जुड़ा होता है, उसकी उपेक्षा नहीं की जा सकती है। क्योंकि वास्तु में जल को धनी माना गया है। अतः यह जरूरी है कि धन रूपी जल की उचित तरीके से देख-रेख की जाए।

एक बात याद रखें, यही जल आपको कंगाल भी कर सकता है, तो जल के जरिए आपको धन का विनाश होगा।

## टायर है रोड सेफ्टी का पहला लिंक

अब जल्द आपको अपनी गाड़ी के टायरों को लेकर इस संदेह में रहने की जरूरत नहीं पड़ेगी। सबको चिंता होती है कहीं चलते में फट गये तो भारी पड़ जाता है। लेकिन वैज्ञानिकों ने ऐसे सस्ते सेंसर इजाद किए हैं जिनके जरिए आप यह जान पाएंगे कि टायरों की उम्र पूरी हो गई है जल्द से जल्द उन्हें बदला जाना जरूरी है। यह डिवाइस आपकी कार के लिए एड-ऑन सिस्टम है। फोर्चर के तौर पर



इस्तेमाल की जा सकेगी। अमेरिका की ड्यूक यूनिवर्सिटी के शोधकर्ताओं ने इस सेंसर का निर्माण मेटलिक कार्बन नैनोट्यूब्स के जरिए किया है जिनसे टायर के पतल होने की स्थिति पता लगाई जा सकेगी। दावा है कि 99 फीसदी मामलों में ये सेंसर सही अंदाजा लगा पाने में कामयाब हैं। ड्यूक यूनिवर्सिटी के एसोसिएट प्रोफेसर एरॉन फ्रैंकलिन के अनुसार हैबानी वाली बात ये है कि कारों में दर्जनी तरह के सेंसर लगे होते हैं लेकिन टायर जो सबसे रिस्क के कम्पोनेंट है उसमें ही कोई सेंसर नहीं होता। ये सेंसर इलेक्ट्रिक फोल्ड को भांपते रहते हैं और सही समय पर इाड्रवर को अलर्ट करते हैं कि अब यका है बदलने का।

GG No.	DESCRIPTION	OE PART NUMBER	TEETH/ SPLINES	RATE
<b>Tata 709</b>				
89F	Synchro Sleeve 4th & 5th	2516 2620 5430	30T+8 Spl	1317
241F	Gear 4th Xcounter shaft	2516 2630 5410	28T	950
241FM	4th Speed Gear on C/shaft Mod.	2516 2630 5411	26T	925
341F	Constant Mesh Gear	2516 2630 5408	39T	1730
341FM	Constant Mesh Gear	2516 2630 5407	31T	1581
503F	Synchro Sleeve 2/3/4/5th	2508 2620 4601	24 Int. T	108
535F	Rev. Gear on Main shaft	2516 2620 5441	39T	1719
846F	Synchro Ring Drive Shaft	2516 2625 4601	42T+17Int. Spl	1076
886F	Syn. Sleeve 2/3rd	2508 2620 5404	30T + 8 Spl	1121
995F	Syn. Sleeve 1st & Rev.	2516 2620 4601	24 Int. T	918

### LEYLAND (AL-GB-2/2A)

24G	4th Speed Gear K-21	F 1629411	35T	1797
25G	3rd Speed Gear Main Shaft K-27	F 1629611	37T	1441
26G	4th Speed Gear on Main Shaft K-28	F 1629511	27T	1228
39G	2nd Speed Gear on Main Shaft K-25	F 1632211	16T	1692
57	Bush Phos. Bronze K-15	F 0530032	6 Int. Spl	293
58	Bush Phos. Bronze K-19	F 0530232	6 Int. Spl	391
59	Bush Phos. Bronze K-20	F 0530132	6 Int. Spl	381
59A	Bush Phos. Bronze K-20	F 0530132/513 AL 1955	6 Int. Spl	1029
75G	Pinion Shaft K-18	F 3330911	20T	2346
76	Main Shaft	F 3331415	6 Spl	2677
77	1st Gear Main Shaft K-24/49	F 1631811	54T	2053
78G	Counter Shaft Gear K-22	F 1629211	29T	1346
79	Fix dog Clutch (top & 4th) front	F 1632711	20T	959
80	Sliding Dog clutch (Top & 4th Speed)	F 1632911	20T	915
82	Fix dog clutch 2& 3rd Speed Rear	F 1632811	22T	881
83G	Front gear c/shaft K-20	F1631211	44T	1695
84G	2nd Speed Gear on Counter Shaft Gear K-23	F1631611	24T	1285
85	Rev. Gear Main shaft	F 1631711	49T	1864
86	Thrust Washer K-14	F 4930115	6 Int Spl	130
87	Thrust Washer Slotted K-14	F 4930015	6Int Spl	171
690	Gear Rev. Idler	F 1631111	28T	1351
824G	Pinion Shaft(Metric)	F 3336811	20T	2926
81/4	Counter Shaft Mod.	F 3342911	17T+6 Spl	3329
824/4G	Leyland Pinion Shaft Hino Mod.	F 3345011	20T	3079

### LEYLAND (AL-GB13)

24BG	4th Gear counter shaft	F 1640711	40T	2554
25BG	3rd gear Main shaft	F 1640411	37T	2487
26BG	4th Gear Main shaft	F 1654011 / F 1644411	28T	1923
26/4BG	4th Speed Gear on Main Shaft	F 1605611	27T	2058
39BG	2nd Gear Main shaft	F 1640511	45T	3347
76B	Main shaft Mod.	F 3342115	6 Spl	3940
77BG	1st Gear Main Shaft K-24/49	F 1640611	51T	4273
78BG	3rd Speed Gear Counter shaft	F 1640811	32 Int spl	1855
84BG	2nd Gear Counter Shaft	F 1640911	23 Int Spl	2072
85B	Rev. Gear Main Shaft	F 1641111	48 T	3372
81B	Counter Shaft Mod.	F 3345811	16T+ 6SPL	3850

### LEYLAND ZF GEAR BOX

1300	Input Shaft on Main Drive	F 3344211 / P 7800733	17T	1921
1300/4G	Input Shaft Hino	F 3347011	17T	1914
1300/5G	Input Shaft Hino	F 3309411	17T	2228
1301	Syn. Cone 5th & 6th Gear	F 1651111	36T	502
1301/4	Syn Cone O/Size	F 1651111	36T	478
1302	Syn. Cone 3rd & 4th Gear	F 1652811	45T+18 Spl	677
1302/4	Syn. Cone 3rd & 4th Gear O/S	F 1652811	45T+18 Spl	645
1303	Sliding Dog Clutch 5/6th Gear	F 1651711	33 Spl	1013
1304	Synchronizer Hub 5/6th Gear	F 1656411	24T+21 Spl	1193
1304/4	Synchro body Hub 5/6th	F 1609511	24T+21Spl	1151

Courtesy By : SHEEL AUTO PARTS 9, Guru Nanak Auto Market, Kashmere Gate, Delhi-110 006 Ph.: 011-23936543, 23928691



# Market Update - GAJRA GEARS

Delhi Market Report As On 20.06.2017

GG No.	DESCRIPTION	OE PART NUMBER	TEETH / SPLINES	RATE
<b>LEYLAND ZF GEAR BOX</b>				
1306	5th Speed Gear on Main shaft	F 1652211	22T	1442
1307	4th speed Gear main shaft	F 1650611	24T	1259
1308	3rd speed Gear on Main Shaft	F 1650411	27T	1122
1309	5th Speed Gear on Counter shaft	F 1651611	42T	1988
1310	4th Speed Gear on Counter Shaft	F 1651311	31T	1341
1311	1st Speed Gear on Main Shaft	F 1650711	39T	2637
1312	2nd Speed Gear on Main Shaft K-25	F 1652511	33T+64T	1934
1313	3rd Speed Gear on Counter Shaft	F 1651411	22T	1131
1314	Syn. Cone 2nd	F 1650111	51T	714
1315	Syn. Hub 3/4th	F 1652111	39T+28S	1417
1316	Constant Mesh Gear	F 1651511	43T	2443
1317	Rev. Gear on Main Shaft	F 1650511	35T+20Int. Spl	1832
1318	Ley Shaft	F 3343611	11T+11Spl	4416
1319	Main Shaft	F 3306311	21T+28T+36T+31T+28S	3532
1320G	Rev. Idler Gear	F 1608511	20T	1063
1326	Syn. Ring 3rd & 4th Speed	F 1600716	42T	1014
1328	Syn.Ring 5th & 6th	F 1600316	33T	1000
1340	Sleeve collar bush	F 3436515	Plain	624
1341	Sleeve	F 1660111	51int.T	1179
1342	Syn hub 1st/2nd	F 1651811	51t+36int.T	1085
1212RP	Sliding Sleeve	F 1600510	48ints	1520
1300/6G	Input Shaft (MK2)	F3311311	17T+10spl	2284
1300/7G	Input Drive Shaft (MK2)	F 3319311	20T+10spl	3252
1311/4G	1st Speed Gear on Main Shaft	F 1669011		3627
1317/4G	Rev. Gear MK-2	F 1614811	35T	2767
1318/4G	Counter Shaft	F 3312011	17T + 11 Spl.	5114
3046G	Con. Mesh Gear	F 1613611	48T	2570
3049G	1st Speed Gear on Main Shaft	F 1614211	39T	3773
3050G	4th Speed Gear on Main Shaft	F 14511	23T	2449
3051G	5th Gear on Main Shaft	F 1613111	19T	1983
3052G	2nd Gear Main shaft	F 1669211	33T+64T	2803
3053G	3rd Speed on Ley Shaft	F 1613311	22T	3691
3054G	4th Speed Gear on Ley Shaft	F 1613411	31T	2675
3055G	5th Gear on Ley Shaft	F 1613511	36T	2433
3056	Sliding Sleeve 3rd & 4th	F 1600410	52Int. Spl	1645
3058	Clutch Body 5/6th	F 1611111	48T	1341
3059	Clutch Body 3/4th	F 1612911	54T	659
3060	Clutch Body 3/4th	F 1612811	54T+48 Int Spl	620
3061	Syn. Body (Hub) 3rd & 4th	F 1672611	48 Int Spl	1128
3066	Main Shaft	F 3321511	39T+62T+31T+28 SPL	6243
3067	Syn Ring 5th & 6th	F D900511	42T	1268
3068	Synchro Ring 3rd & 4th	F D 900411	48T	1404
3069	Syn. Ring 1st & 2nd	F 1624411	42T	1228
3073G	3rd Speed Gear on Main Shaft	F1614411	25T	2700
3074	Clutch Body Rev. ZF 850			666
3093	O/D Gear On M/S	F1625311		547

<b>AMBASSADOR</b>				
66	Counter Shaft	H-3020378	31t+26t+21t+12t	1768
73	Main Drive Gear	h-3002751	19t	902
101	1st Speed Gear	H-3002161	28t+27spl	491
102	2nd Speed Gear	H-3002302	29t	469
103	3rd Speed Gear	H-3002301	24t	468
444	Sleeve	H-3002162	27spl	421
455	3rd & 4th Hub	H-3004838	6spl	377
595	Sliding Hub. 1st & 2nd	H-3004841	27 T	447
654	Lay Shaft	H-302/435		101
73A	Main Drive Gear MOD	H-3027030	19t	905
102A	2nd Speed Gear MOD	H-3029406	29t	414

Courtesy By : SHEEL AUTO PARTS 9, Guru Nanak Auto Market, Kashmere Gate, Delhi-110 006 Ph.: 011-23936543, 23928691

# जीएसटी में ट्रैक्टर की प्राइस बढ़ेगी

जीएसटी कार्डिसिल ने पहले ट्रैक्टर को 12 परसेंट के स्लैब में रखा था लेकिन कम्पॉनेंट पर 28 परसेंट टैक्स लगाया था। विरोध होने पर कार्डिसिल ने ट्रैक्टर के खास पार्ट्स पर जीएसटी को 28 से घटाकर 12 परसेंट कर दिया। लेकिन ट्रैक्टर मैनुफ़ैक्चरर्स एसोसियेशन के टीआर केसवन का मानना है कि कम्पॉनेंट की प्राइस में कोई कमी से कोई बड़ा फायदा नहीं होगा और ट्रैक्टर को इनपुट लागत 25 हजार रुपये तक बढ़ जायेगी साथ ही वकिंग कैपिटल भी 1600 करोड़ रुपये घटेगी।



उत्पाक मानना है कि कुछ ही कम्पॉनेंट्स के जीएसटी स्लैब को 28 से घटाकर 12 परसेंट किया गया है जबकि इंजन, ट्रांसमिशन और अन्य पार्ट्स पर पहले की तरह 28 परसेंट ड्यूटी लागती रहेगी। ट्रैक्टर मैनुफ़ैक्चरर्स एसोसियेशन ने जीएसटी कार्डिसिल से कम्पॉनेंट्स पर ड्यूटी को 28 से घटाकर 18 परसेंट करने की मांग की है। टैफे की चेअरमैन एंड सीईओ मल्लिका श्रीनिवासन के अनुसार कम्पॉनेंट्स पर जीएसटी को पूरा रोलबैक नहीं किया गया है जिससे एक ट्रैक्टर बनाने की लागत 25 हजार रुपये बढ़ जायेगी। ट्रैक्टर के सभी कम्पॉनेंट्स पर ड्यूटी घटाई जाये। एस्कॉर्ट्स ट्रैक्टर के सीईओ रवि मेनन के अनुसार चूँकि जीएसटी में एंटी प्रॉफिटीअरिग की शर्त है। ट्रैक्टर कम्पनिश हर साल 3 से 4 हजार रुपये प्राइस बढ़ाती हैं। जो मौजूदा स्टाफ है उस पर कोई छूट नहीं दी गई है। करीब 1.5 लाख ट्रैक्टर का स्टाफ हाथ में इस पर रियायत नहीं मिली तो भारी बोझ पड़ेगा।

**FOL No.1**

Rolling Bearings

ANIL R. PATEL GROUP

Customer Care : 096620 55055

Divisional Distributor

**SHREE G. R. ENTERPRISES**

Jaipur (Rajasthan) Mob. : 09829713655

सिर्फ 10 साल में पेट्रोल  
से भी सस्ती हो जायेगी

इलेक्ट्रिक कार

वाहन-उद्योग

इन दिनों दुनियाभर में इलेक्ट्रिक कार मॉडिया की सुविधियों में छाई हुई हैं। नई-नई रिसर्च रिपोर्ट सामने आ रही हैं। भारत सरकार की ईवी स्कॉम दिसम्बर में सामने आने की बात कही जा रही है और योजना ज़ीरो डाउन पेमेंट पर इलेक्ट्रिक कार बेचने की है। ब्यूम्बर्ग की न्यू एनर्जी फायनेन्स रिसर्च रिपोर्ट के अनुसार सिर्फ 10 साल में इलेक्ट्रिक कार पेट्रोल-डीजल वाली कार के मुकाबले सस्ती हो जायेगी। अमेरिका और यूरोप में सिर्फ 2025 में ही बड़ा टर्निंग पॉइंट नजर आयेगा जब पेट्रोल के मुकाबले इलेक्ट्रिक कारें सस्ती हो



जायेगी। अभी इलेक्ट्रिक कार की लागत में करीब आधा हिस्सा बैटरी का होता है और 2030 तक बैटरी 80 परसेंट तक सस्ती हो जायेगी। रिपोर्ट के लेखक कोलिन मैक्केराशर कहते हैं जैसे-जैसे पेट्रोल और इलेक्ट्रिक कार की कीमत का अंतर घटेगा इनकी ओर लोगों का झुकना बढ़ेगा।

फ्रांस की रेनो का आंकलन है कि 2020 के बाद के कुछ ही सालों में इलेक्ट्रिक कार की टोटल ऑनरशिप कॉस्ट पेट्रोल कार के बराबर हो जायेगी। रेनो के इलेक्ट्रिक व्हीकल्स बिजनेस के सीनियर वाइस प्रेसिडेंट नई टेक्नोलॉजी और बढ़ती डिमांड के कारण जहाँ ईवी टेक्नोलॉजी की लागत घटेगी वहाँ दुनियाभर में कड़े हो रहे उत्सर्जन मानकों के चलते आईसी इंजन यानि पेट्रोल/डीजल वाली कारों की लागत बहुत बढ़ जायेगी।



Distributor/Stockist:

**Damodar Auto Traders**

37, Transport Nagar, Bhlhwar (Ra.)

Mobile : 09828018800



**Market Update - GAJRA GEARS**

Delhi Market Report As On 20.06.2017

GG No.	DESCRIPTION	OE PART NUMBER	TEETH/ SPLINES	RATE
<b>AMBASSADOR</b>				
612A	Main Shaft MOD	H-3038932	6spl	1879
73/4A	Main Drive H.D. (MOD)	4072503012	19t	910
<b>JEEP (MAHINDRA &amp; MAHINDRA)</b>				
47	Jeep, 2 nd Speed Gear	640398 (906197)	22T	659
48	Jeep, Main Drive	640428	18T	1066
49	Jeep, Main Shaft ( 4 W. D )	640390	10 Spl.	888
50	Jeep, Gear Counter Shaft	640405	33 T	193
51	Jeep, 1 st Speed Gear	640401 / 906199	29 T	761
52/3	Jeep, Hub Clutch	640391	30 T + 6 spl.	497
52/4	Jeep, Clutch ( Inter / High Speed )	640396	30 Spl.	364
53	Jeep, Intermediate Gear	809293	39 T + 18 T	1772
54	Jeep, Gear Out put Shaft Hel. Gear	809291	29 T + 12 T	1422
94	Jeep, Output Shaft	807767	12 Spl.	1634
95	Jeep, Reverse Idler Gear	640417	16 T	522
105	Jeep, Sliding Gear Output Shaft	809290	33 T + 12 T	1311
110	Jeep, Main Shaft Gear	809297	29 T	1264
226	Jeep, Main Shaft ( Long 2 W. D )	11607	10 Spl.	1033
52A	Jeep. Syn. Assy. Without Ring	640392		861
95A	Jeep, Reverse Idler Gear	640417	15 T	810
208	Jeep, Gear Main Drive	643246	16 T	874
209	Jeep, Gear Counter Shaft, High Ratio	643702	14T+19T+26T+35T	1809
<b>JEEP PEUGOT</b>				
642	Jeep, Truck 4th Speed Gear C/S	52560	30T+25T+19T+13T	3207
643	Jeep, Truck 4th Speed Gear Main Dri.	52002	22 T	1274
1112	Jeep, 2nd & 3rd Speed Gear	52610	33 T	883
1113	Jeep, 3rd Speed Gear	52611	27 T	1019
1114	Jeep, Sleeve	52335	33 Spl.	520
1115	Jeep, 1st Speed Gear	52300	38 T + 36 Int. Spl.	1602
1116	Jeep, 2nd Speed Gear With Bush	52336	33 T	1137
1117	Jeep, 3rd Speed Gear With Bush.	52330	27 T	1066
1118	Jeep, Clutch Hub 1st & 2nd Gear	52340		1217
888	Jeep, Assy. Clutch Hub & Sleeve	52486	33 T + 21 Spl.	1035
888/1	Jeep, Clutch Hub.	52334	33 T + 21 Spl.	534
889	Jeep, Truck Main Shaft	52609	8 Spl.	1907
1323	Jeep, Reverse Idler Gear	52067	20 T + 15 T	703
<b>NGT 520, BOLERO, MAX, PICK - UP, SCORPIO</b>				
1360	Main Shaft 2 Wheel Drive	0703DD1350N	35S+35S+31S+25S	2049
1361	1 st Gear Assy. V4	0703DD4810N	34 T	1318
1362	2 nd Gear Assy. V4	0703DD2730N	36 T	2048
1363	3 rd Gear Assy V4	0703DD2740N	30 T	1849
1364	Input Gear Assy.	0703DD3810N	36T+37T+10 Spl.	2330
1365	5 th Driven Gear	9153656880	29 T	641
1366	SYN. Sleeve 4th & 5th	0703EA0020N	36 T	872
1367	Hub. 1st & 2nd	0703EA0040N	36 T	629
1368	Hub. 3rd & 4th	0703ED00509	36 T	495
1369	Driven Gear Reverse	9603489380	37 T	575
1370	Counter Shaft V4	0703DD2260N	36T+29T+23T+12T	2993
1371/4	5th Reverse Sub Shaft (MOD)	0703DD1370N	14 T	1177
1372	5th Drive Gear	0703DD0360N	49 T	3139
1373	Sliding Gear Reverse	0703DD1730N	18	571
1374	Sleeve Output Shaft	0703DD1390N		127
1375	Syn. Assy. 5th & Reverse	0703ED0350N	24 Int. T	2631
1376	5th Drive Gear Assy.	0703DD4900N	49 T + 36 T	1996
1377	Outer Sleeve 5 th Gear	0703EAD1110N	36 Int. Spl.	814
1379	Syn. Assy. 1st & 2nd Gear With Ring & Dog	0703ED1010N		1567
1380	Syn. Assy. 3rd & 4th Gear With Ring & Dog	0703ED1020N		1567
3076	5_Drv.Asl-Mod	0703DD4890		1996
1370/4	Counter Shaft V4	0703DD5690N	36T+29T+23T+12T	2904

Courtesy By : **SHEEL AUTO PARTS 9**, Guru Nanak Auto Market, Kashmere Gate, Delhi-110 006 Ph. : 011-23936543, 23928691

# भारत में ऑटोनोमस कार टेक्नोलॉजी के लिए निसान ने दायर किया पेटेंट

वाहन-उद्योग

भारत में ऑटोनोमस कार टेक्नोलॉजी जल्द हकीकत बनने वाली है। इसके लिए पेटेंट की शुरुआत हो चुकी है। इस दिशा में सबसे पहले कदम बढ़ाया है। जापान की कार निर्माता कंपनी निसान मोटर्स ने। निसान ने भारत में ऑटोनोमस कार टेक्नोलॉजी के पेटेंट के लिए इस साल फरवरी और मई के बीच अर्जी दी थी।



दरअसल निसान ने इलेक्ट्रॉनिक सर्बिसस्टम्स के लिए एप्लिकेशन फाइल की है। इस तकनीक में कार में रोड की स्थिति भापने वाले सेंसर लगते हैं। ये सेंसर आगे चलने वाले वाहनों पर भी नजर रखेंगे ताकि ट्रैफिक जाम न हो। इस तकनीक का एडवांस नेविगेशन ड्राइवर को मदद करता है।

## एक पेटेंट ऐसा भी है

निसान ने जिन पेटेंट के लिए आवेदन किया है, उसमें एक है 'पोजिशन सेल्फ-कैल्क्युलेशन डिव्हाइस'। यह डिव्हाइस खास तरह की लाइट से सड़क की स्थिति भांपती है। यह डिव्हाइस सटीक गणना के जरिए वाहन की स्थिति को एडजस्ट करने में मदद करती है। एक अन्य डिव्हाइस के लिए भेजे गए पेटेंट में लिखा गया है 'जब कोई वाहन लेन बदल रहा हो तो ड्राइविंग में सहायता करने वाली डिव्हाइस'।

तीसरा पेटेंट वाहनों की टक्कर रोकने से संबंधित है। यह एक ड्रैवल कंट्रोल डिव्हाइस है, जिसमें वाहन के बहुत करीब आने वाली चीज को लेकर अलर्ट दिया जाएगा।

## निसान Vs भारत

निसान ने 2010 में भारत में प्रवेश किया था। तब कंपनी ने अपनी स्मॉल सेगमेंट की कार माइक्रा लॉन्च की थी। इसके बाद 2011 में सेडाज 'सनी' और 2013 में मिड-साइज एसयूवी 'टेरेनो' आई।

निसान विश्व की चौथी ऐसी ऑटोमेकर कंपनी है, जो डैटसन और इफिनटी ब्रांड के तहत भी अपनी कारें बेचती हैं। भारत में निसान की होंडा, टोयोटा, फॉक्सवेगन और अन्य के साथ प्रतिस्पर्धा है।

कंपनी इस साल भारत में निसान लीफ की टेस्टिंग शुरू करेगी। यह महज टेस्टिंग है, न कि मार्केट में लीफ की एंटी का कोई प्रोग्राम।

कंपनी भारत में ड्राइविंग की जरूरत को देखते हुए इलेक्ट्रिक व्हीकल (ईवी) तकनीक अपनाने की संभावनाएं तलाश रही है।

कंपनी ने यह भी साफ किया है कि बाजार की स्थिति देखते हुए वह एडवांस टेक्नोलॉजी की इस दिशा में आगे बढ़ेगी। मार्केट, ड्राइविंग पैटर्न, रोड इन्फ्रास्ट्रक्चर के साथ ही सरकार और कस्टमर का रुख बहुत अहम रहेगा।

## ...तो क्या यह है आगे की प्लानिंग

इन पेटेंट को भारत में निसान के प्रोप्रायटरी ऑटोनोमस ड्राइविंग सिस्टम के रूप में देखा जा रहा है। यह सिस्टम लागू होने के बाद सिगल-लेन वाले हाईवे पर स्वचालित वाहन चलाए जा सकेंगे।

## प्रोजेक्ट से जुड़ी खास बातें

इस तरह की तकनीक को मामले में कंपनियां अलग-अलग देशों में

अलग-अलग तरह को पेटेंट फाइल करती हैं, क्योंकि हर देश में परिस्थितियां और नियम भिन्न होते हैं।

ऐसे पेटेंट को लेकर एक अहम नियम यह भी है कि जो पहले पेटेंट फाइल करता है, उसे अधिकार मिलते हैं, न कि उसे जिसने तकनीक इजाद की है।

मूमून कंपनियां तब किसी पेटेंट के लिए आवेदन करती हैं, जब उन्हें उसमें कुछ नयापन नजर आता है। जरूरी नहीं कि पेटेंट हासिल करने वाली कंपनी ही प्रोडक्ट भी लॉन्च करे, लेकिन आईपी यानी इंटेलेक्चुअल प्रॉपर्टी का ओनर होने के कारण किसी को लायसेंस भी दिया जा सकता है।



**CEW**  
AUTO PARTS

**GST**  
PRODUCTS

*Specialists in :*

**500/7 Grade S. G. IRON**

**CHASSIS PARTS OF TRUCKS & TROLLY**



*Manufacturers & Exporters :*

**Chaggar ENGINEERING WORKS**

Out Side Industrial Area, Jalandhar-144 004  
Ph.: (O) 2290774 (R) 2221193 (Tele Fax.): 0181-2290639  
(M) 94172-21193, 9888881193 E-mail : cew\_hangers@yahoo.co.in

**Distributors Required for U. P. & Karnataka**



# Delhi Market Report



# QUALIS SPARES PARTS

As On 20.06.2017

DESCRIPTION	RATES	DESCRIPTION	RATES	DESCRIPTION	RATES
STG. BALL JOINT (RACK END)	260	RADIATOR ASSEMBLY TOYOTA	10000	AIR CLEANER CLIP QUALIS	60
WIPER LINK ASSY.	340	INDICATOR ASSEMBLY TYPE-1	100	CAM SHAFT	1500
RACK ASSEMBLY MANUAL	2000	INDICATOR ASSEMBLY TYPE-2	640	CRANK SHAFT	11500
RACK ASSEMBLY POWER	12000	FRONT INDICATOR TYPE-1	170	PISTON SET EURO-1 TOYOTA O.E	15000
POWER STEERING PUMP O. E.	5800	FRONT INDICATOR TYPE-2	130	PISTON SET EURO-2 Toyota	15000
POWER STEERING SEAL KIT MAJOR	300	HEAD LIGHT TOYOTA TYPE-1	530	PISTON SET EURO-1/EURO-2 12UMI	2200
POWER STEERING SEAL KIT MINOR	140	HEAD LIGHT TOYOTA TYPE-2 TOYOTA	NA	PISTON EURO-1/EURO-2 SILVER	3000
POWER STEERING PIPE BIG	870	HEAD LIGHT TOYOTA 2nd	510	PISTON RING TOYOTA	6900
POWER STEERING PIPE SMALL	200	FENDER LIGHT QUALIS	170	PISTON RING GOETGE	2000
LOCK SET QUALIS (IMPORTED)	560	INDICATOR GLASS QUALIS TYPE-1	40	PISTON RING NPR	2100
LOCK SET QUALIS (MINDA OE)	N.A.	INDICATOR GLASS QUALIS TYPE-2	30	SLEEVE SET JMNI	1150
IGNITION SWITCH	290	TAIL LIGHT GLASS T-1	45	CR BUSH	260
IGNITION COUPLER	270	TAIL LIGHT GLASS T-2	100	THRUST WASHER	230
IGNITION HOUSING COMPLETE	800	TAIL LIGHT ASSEMBLY QUALIS T-1	160	MAIN & BRG. STD	600
COMBINATION SWITCH	2000	TAIL LIGHT ASSEMBLY QUALIS T-2	220	MAIN & BRG. 010	640
GLOW BOX COVER	550	TAIL LIGHT REFLECTOR T-2	140	MAIN & BRG. 020	910
DOOR GATTA SET (PLY SET)	1700	SIDE MIRROR QUALIS LOCAL	55	MAIN & BRG. 030	860
NUMBER PLATE COVER SET	540	SIDE MIRROR QUALIS O.E	300	CAM BUSH	340
DOOR GOLA SET (SET OF 4)	610	OUTER HANDLE QUALIS (L+R)	70	TIMING BELT TOYOTA	300
DICKEY GOLA SET	240	R. G. HANDLE QUALIS	35	FAN BELT	280
DOOR GARNISH SET	210	R. C. LEVER ASSEMBLY	46	A/C BELT	280
FENDER LINING QUALIS OUTER OLD	950	WINDOW CATCHER	19	POWER STEG.BELT	140
FENDER LINING OUTER TYPE-2	1900	TILT OPNER QUALIS (L+R)	85	PACKING KIT COMPLETE IMPORTED	1050
SIDE FOOT REST	2000	SLIDING LATOO	100	HEAD GASKET	540
FRONT GUARD	6400	ARM REST	110	VALVE SEAL IMPORTED	230
SIDE FOOT REST COVER	110	ROOF REST	80	VALVE SEAL TOYOTA	940
FRONT WIND SCREEN RUBBER	650	DOOR MACHINE	240	VALVE SET TOYOTA	820
REAR WIND SCREEN RUBBER	300	DOOR LATCH	190	VALVE SET KIRLOSKER	1800
RADIATOR FAN 2nd	220	DIGGI LATCH	180	VALVE SEAL TOTOTA	430
RADIATOR FAN 1st	400	DOOR STRICHER PLATE	100	PRE CHAMBER	440
FAN COUPLING ASSEMBLY	1150	DICKY TAIL SET	100	PUSH GUIDE	240
UPPER ARM QUALIS	1470	DOOR LOCK WITH KEY	150	TAPPED SHIM QUALISH	760
FRONT BUMPER KONI TYPE-1 set	100	DIESEL TANK LOCK W/KEY	110	PUSH GUIDE O. E. TOYOTA	410
FRONT BUMPER TYPE-2	1050	OIL FILTER QUALIS EURO-1	130	HEAD LIGHT INNOVA TOYOTA	1950
REAR BUMPER CORNER TYPE-1	90	OIL FILTER QUALIS EURO-2	120	FRONT BUMPE INNOVA	1950
REAR BUMPER CORNER TYPE-2	1050	DIESEL FILTER 2nd EURO-1	140	TAIL LIGHT INNOVA (KK)	280
FRONT GRILL QUALIS TYPE-1	650	DIESEL FILTER EURO-2	360	STEPNEY BRACKET INNOVA	400
FRONT GRILL QUALIS TYPE-2	600	DIESEL FILTER QUALIS SMALL	40	F SUSP BUSH KIT INNOVA	1400
FRONT GRILL QUALIS MODIFIED	640	AIR FILTER	160	CLUTCH PRESSURE INNOVA (LUK)	4700
FAN SHROUD	440	AIR FILTER ASSEMBLY	2100	FAN COUPLING INNOVA	1150
RADIATOR ASSEMBLY IMPORTED	2600	AIR DUCT INTAKE BOTTLE	700		

Courtesy By : SHRI GOBIND HARI MOTORS 2808, Gurunanak Auto Market, Kashmere Gate, Delhi-6 Ph. : (O) 011-23971757



## Subscription Rates

Period	Dispatch through Govt. Post	Dispatch through Courier
One Yearly Subscription	400.00	800.00
Three Yearly Subscription	1000.00	2200.00
Five Yearly Subscription	1500.00	3500.00
Life Time Subscription (15th Year)	3000.00	9000.00



**AUTOMOTIVE COMPONENTS**

We are global **OEM** in .....

- Oil Seals
- Spring Bushing
- Engine Mountings
- Air Springs
- Centre Bearings
- Control Arm Bushing
- Bolster Springs
- Trailer Bushing



## Climax Overseas Pvt. Ltd.

152, Sector - 3, IMT Manesar, Gurgaon - 122050 (INDIA)

Tel: +91-124-4557700 (100 Lines) Fax: +91-124-455 77 55

Customer Care No.: 08800198001 E-mail: enquiries@cmxautomotive.com

web.: www.cmxautomotive.com





Since 1985

Range Available for  
Agriculture, Light Commercial &  
Passenger Vehicles



E-mail : [info@bearingindia.com](mailto:info@bearingindia.com)



Manufacturer & Exporter of  
Bearings Since 1985



Visit us at :  
[www.bearingindia.com](http://www.bearingindia.com)

facebook | youtube

## WESTERN BEARINGS

B-7, New Power House Road, Industrial Estate, Jodhpur-342 003 (Rajasthan)  
Phone +91-291-2437734, 2635283 Mobile: +91-9414132203, 9829023064



A Quality Product From The House of  
ATUL INTERNATIONAL

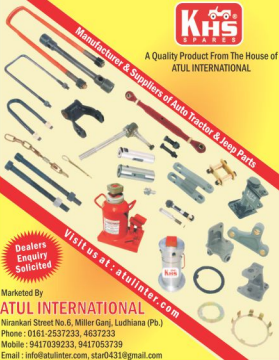

Dealers  
Enquiry  
Solicited

Visit us at : [atulinter.com](http://atulinter.com)

Marketed By

**ATUL INTERNATIONAL**

Nirankari Street No.6, Miller Ganj, Ludhiana (Pb.)

Phone : 0161-2537233, 4637233

Mobile : 9417039233, 9417053739

Email : [info@atulinter.com](mailto:info@atulinter.com), [star0431@gmail.com](mailto:star0431@gmail.com)

Complete Range of :



No. 1  
Choice

MATERIAL & DIMENSIONS  
AS PER EQUIPMENT



Area wise Distributor  
Required for  
Unrepresented Areas

**GENUINE**™  
**P.S.**  
**SUPER**  
**SPARE**  
**No. 1 Bush Bearing**  
**GENUINE BUSHES**

An ISO 9001 : 2008 Certified Co.

Committed to Quality & Reliability

Manufacturers & Suppliers of

- Brass Bushes
- Bronze Bushes
- Gun Metal Bushes

## PREM SON'S ENTERPRISES

25/5, G-Block, Shastri Nagar, Meerut (U.P.) Phone: (0) 0121-3204722

Cell : 9837273882, 9760726191, 8126770772

Email : [premsonsmrt@yahoo.co.in](mailto:premsonsmrt@yahoo.co.in) Visit us : [www.psbushes.com](http://www.psbushes.com)



# UNIK



# UNIK

An ISO 9001 : 2000 Co.

OEM Supplier to :

**Tata**  
**Eicher**  
**AMW**

A Complete  
Range of Brake Lining  
Brake Pads, Brake Shoe  
Clutch Plate & Pressure Shoe  
For



# UNIK JET



Dealers Enquires are Solicited for Unrepresented Areas

**FRIENDS AUTO INDIA LTD.**

38-A, Industrial Area, NIT Faridabad

Phone : 0129-4029996

Contact Person :

Mr. Suman Verma (G. M. Mrkt. & Sales) # 09873668889

Authorised Distributor For Rajasthan :

## KUMAR ENTERPRISES

B-XI 31 & 32, Automobile Nagar, Jaipur-302 003 (Rajasthan)

Ph. : (0) 0141-2640940, 3240145 E-mail : kumarenterprises.unik@gmail.com

Contact Person : Mr. Ramit Kumar # 98292-12009 Mr. Rajat Kumar # 99299-58861



# GURU™



## DASHMESH AUTOMOBILES

Manufacturers & Suppliers

Estd. - 1978

All Size/Kind of Light & Heavy Duty Tractor Trolley Hub, Mechanical & Hydraulic Jack

33/163-D, Ganga Gauri Bagh, Near Jain Market, Balkeshwar, Agra-282004 (U.P.)

Mobile : +91-9897577487, +919897201527, +91-9837215192

E-mail : gurujacksagra@gmail.com

Distributor Enquiries are Solicited



VOLVO  
SCANIA  
MERCEDES  
TATA



Supplier of Replacement Parts For Mercedes, Volvo, Scania, Tata, Trailers & Earthmovers

## PBS ENGINEERING

138/91, Surya Nagar Phase-2, Faridabad, Haryana - 121013

Phone: +91-9910766138 / 9910200130

Email: pbengineering12@gmail.com, pbsharma123@gmail.com

Website: www.pbsengg.com



# TOYO SEAL GASKETS

## QUALITY PRODUCTS

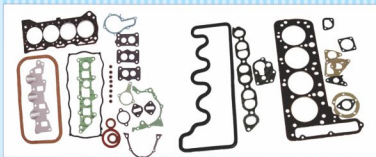

Gaskets for New Generation Car, LCV's & Commercial Vehicles

## LINK ENTERPRISES (Regd.)

63, P. S. Jain Motor Market, Kashmere Gate, Delhi - 110006

Phone : 011-65474754, 43465287, 64745287, 09810449526 E-mail : linkgasket\_ind@yahoo.co.in

Visit us at : www.toyosealgaskets.com



# A.P. MACHINE TOOLS



DHEBAR ROAD, OPP. MALAVIYA RAILWAY CROSSING, NR. SHAKTI TIMBER, RAJKOT-360 002.

PH. 2391347 URL : [www.apmachinetools.net](http://www.apmachinetools.net) E-mail : [apmachinetools@yahoo.com](mailto:apmachinetools@yahoo.com)

**KAPIL R. SIDDAPURA 098252-92186, 09408612821, VIJAY R. SIDDHAPURA 098252-52509**



**MOTOR & TRACTOR PARTS**

An ISO 9001 : 2008 Certified Co.

## Manufactures & Exporters of

Jack Rods, Wheel Spanners, Tammy Bar, Hub Tata  
Leyland, Trailors Adv Parts, A Bracket AMW  
Bogie Bracket AMW & Leyland

## LEEN AUTO PRODUCTS

3704, Shaheed Baba Deep Singh Nagar, Opp. Truck Union,  
Ludhiana-141009 (Punjab) Phone : 0161-2226603, 4607603  
Fax : 0161-2226603 Mobile : 098728-73787  
Email : [info@leenauto.com](mailto:info@leenauto.com) Website : [www.leenauto.com](http://www.leenauto.com)

**DISTRIBUTOR & EXPORTS  
ENQUIRIES SOLICITED**

Specialist in  
Steel Forge Products  
as per Customers Requirement





**BELL CRANK BUSHES**  
**BUSHES BEARINGS**  
**O. & Suppliers**

**Distributor Required for Unrepresented Areas**



Manufacturers & Suppliers of  
 All Type of Bushes, Auto Bushes, Shackles Bushes  
 For Tata, Leyland & Mahindra Vehicles

## Z. A. Enterprises

No.18, Bagh Shah Radka, Kotla Mandi, Meerut-250 002 (U.P.)  
 Mobile : +91-9897632638, 9634993182, 9430964992  
 E-mail : zaenterprises2010@gmail.com

ESTD-1971



**SPARES**

**AUTO PARTS**



**Areawise Dealers Enquiries Invited**

**Exportors & Traders**

## ATUL INDUSTRIES

Nirankari Street No.6, Miller Ganj, G.T. Road, Ludhiana  
 Phone : 0161-2537396, 2546544 Fax : 0161-2537396  
 Mobile : 09417053723  
 Email : parasind6@gmail.com

# R S P<sup>TM</sup>



**TECHNOLOGY IN MOTION**

An ISO 9001:2008 Certified Co.



\* AIR SPRING \* TURBO CORE \* BRAKE CHAMBER \* LIFT AXLE SHOCK ABSORBER \* PVC JOINT

Also Deals In :  
 Flywheel Assembly Flywheel Housing Gear Box Housing  
 Brake Drum

## SUNRISE OVERSEAS

Phone : 011-65092494 Contact Person : Mr. Pulkit Jain # 09999092494 Email : sroverseas@outlook.com

A PERFECT ENGINEERING



 **FLAG**<sup>®</sup>  
B E A R I N G S

UNIT 1 : 24/3, BHOJRAJPARA, GONDAL - 360 311

UNIT 2 : SURVEY NO. 30, PLOT NO. 4, NEAR KALARIA FORGE,  
SHAPAR (VERAVAL)

E-mail : [flagbearings@gmail.com](mailto:flagbearings@gmail.com)

**+91 9825263603 | +91 9825386301**

# SRE®

HI-PERFORMANCE CLUTCHES



MUV



Tractor



HCV



Heavy Duty



Earth Movers

HEAVY DUTY & HI-TORQUE  
**CLUTCH**

## SUNRISE ENGG.

Plot No. 2, Sector-24, NIT Faridabad - 121 005 (Haryana)  
Phone : 0129-4168009 Mobile : 09212268009, 09654959127  
Email : sales.sreclutches@gmail.com Website : www.sreclutches.com

" Full Range of ORIENT BEARINGS Available  
for Automobile's & Engineering Needs "



Manufactured By :

### ORIENT Bearings Co.(P) Ltd.

C-1/280, G.I.D.C., AJI Industrial  
Estate, Rajkot-360 003 (Gujrat) India  
Phone : 0281-2387894 Fax : 2385324

Required  
Area wise Sales &  
Marketing Team



Rings

Rollers

Bearings

The Leading and Pioneer's of Rollers for Bearings

SINCE-1964



Quality Achieve by World Class Quality Control Equipments



Manufactured By :  
**KANSARA ENGINEERS PVT. LIMITED**

E-36, M.I.A. Phase II, Basni, JODHPUR-342 005 (INDIA)  
Tel. : 0291-2745500, 2745501 Fax : 0091-291-2745502  
e-mail : [skbearings@skbearings.com](mailto:skbearings@skbearings.com), [sales@skbearings.com](mailto:sales@skbearings.com)  
visit us at [www.skbearings.com](http://www.skbearings.com)

Distributor/Dealership Enquiry solicited at unrepresented area



 <p>5 TON Double Screw</p>	 <p>12 TON Double Screw</p>	 <p>18 TON Double Screw</p>	 <p>20 TON</p>	 <p>100 TON Hydraulic Jack</p>	 <p>70 TON Hydraulic Jack</p>	 <p>40 TON</p>	 <p>50 TON</p>
 <p>5 TON Double Screw</p>	 <p>16 TON</p>			 <p>65 TON</p>	 <p>75 TON</p>	 <p>50 TON Hydraulic Jack</p>	

Mfg.: "ABAL" Brand Hydraulic Jack, Accessories & Automotive Parts

## SHREEJI MACHINE TOOLS

Samrat Ind. Area, Street No.2, Gokoldham Main Road,  
Near Kaneriya Oil Industries, Rajkot - 360004 (Guj.)  
Phone : 0281-2370024 Mobile : 9825672424  
(VINODBHAI PATEL) Email : abaljack@gmail.com

Marketed By :

## ANUGRAH AUTO AGENCY

Society Street No. 4, Near N.P.T. Transport, Navagam, Rajkot (Guj.)  
Phone: 0281-2705109 (Mobile) 8866616964  
E-mail : anugrahautoagencyrjt@gmail.com



Top Selling Product  
Mfgd. in India



Manufactured By :

**MAAKSL INCANDESCENCE EQUIPMENTS PVT. LTD.**

#4-4B/4/A, R. C. I. Road, Balapur Village, R.R. Dist. Hyderabad-500 005  
Ph. : 040-24445195 Fax : 040-24330952

Sales Office :

321, 3rd Floor, Shubam Tower, Neelam-Bata Road, Faridabad (Haryana)  
Email : maaksl@gmail.com mdassoofbd@gmail.com Website : www.maaksl.in  
Customer Care No. 0129-4003197

Contact for Sales Enquires : Mr. Manoj Kumar Kashyap # 09911113041

For Any Trade Enquiry Contact No. 09313486272, 09440822690

Email : salesmaaksl@gmail.com

# MAAKSL

Clutch Buttons & Diaphragm Springs





Automotive  
Chassis  
Components



We make as per :  
Your designs  
Your specifications  
Your requirements

*Our Credo:*  
**CUSTOMER  
FRIENDLY  
SUPPORT  
INNOVATIVE  
POSITIVE  
PRECISE  
TIMELY**



Manufacturers & Exporters

# S. D. AUTO INDUSTRIES

Udyog Nagar, V.P.O. Gadalpur, Behind Focal Point, Jalandhar - 144 004 (Pb)  
Mobile : 09888069221, 09888006921, 09878903666 Phone : 0181-2601734, 2601735  
Email : sdjalandhar@gmail.com; info@sdiaindonesia.com Web: www.sdiaindonesia.com



**UNLIMITED PROTECTION - INCREASED ENGINE LIFE**



**POLY-CAT® COMSTON®**

**CAT+PLUS™  
MULTI-BLADE**

# RADIATOR FANS FOR

- ▶ Automobiles ▶ Tractors ▶ Earthmovers ▶ Excavators ▶ Cranes ▶ JCB ▶ Road Rollers
- ▶ Dumpers ▶ Cooling Towers ▶ Generators ▶ Machineries ▶ Compressors



Mfrs. of Plastics Radiator Fans Having One of The Biggest Range For Indian & Foreign Vehicles

**We Can Make any Plastic Item as per Your Design, Sample or Specifications**  
**We Have our Own Tool Room Facilities with VMC Machines**

**COMMERCIAL SYNDICATE®** An ISO 9001 : 2008 Certified Company

Office : 2742, Minerva Street, Kashmere Gate, Delhi-110 006 (India) Factory : Wazirpur Ind. Area, Delhi-110 052

Ph. : +91-11-23919125, 23955178, 47552111 Mob. : 9810049126, 9312242111 Email : comsy21@yahoo.co.in Website : www.radiatorfan.co.in



An ISO/TS 16949 Certified Co.

लक्ष्य हमारा, विश्वास आपका



OEM  
Supplier  
to  
ASHOK  
LEYLAND

REPLACEMENT MARKET | EXPORT | STATE TRANSPORT UNDERTAKINGS

Now Available  
Clutch  
Systems  
For  
Tractors

COMPLETE RANGE FOR :

Volvo | Mercedes-Benz | AMW | Eicher | Tata | Swaraj Mazda | Mahindra | Ashok Leyland

Mr. RAVI KUMAR (Vice President-After Market Sales) 0901588890

**SIROCCO PRESSING PVT. LTD.**

Plot No. 16, Industrial Area, N.I.T. Faridabad-121001 (Haryana)  
PH.: 0129-4296000-09, 4022293, Fax.: 0129-4296010  
E-mail : [siroccopressings@gmail.com](mailto:siroccopressings@gmail.com), [sppl@airtelmail.in](mailto:sppl@airtelmail.in)

**DEPOT**

**KANPUR :** Shop No. S-48, Gadarian Purwa,  
(M) 09450656048

**DELHI :** 2776, Pyarelal Building, Guru Nanak  
Motor Market, Kashmiri Gate-06  
(M) 09899470570





In your  
service  
from the last  
**36**  
YEARS

## Now Available

Complete Range of Propeller Shaft Components  
For Tata, Leyland, RSB & Spicer



Manufactured By:

**PBG INDUSTRIES**

D-39, Phase-II, Eldeco Sidkul Industrial Part, Sitarganj - 2620405 (Uttarakhand)  
Manish Chauhan (Sr. Manager - Marketing) Mobile No. 09810372264  
Email : manish.chauhan@pbg.in