

For Free Digital Magazine

Visit at www.parivahansampda.com



For Any Enquiry Contact
91-9414076426



Registered with the Registrar of News Paper for India Under No. 38126/81
Postal Registration No. Jaipur City/211/2021-2023

जहाँ जाइयेगा, हमें पाइयेगा



परिवहन सम्पदा

40 वर्षों से ऑटोमोबाइल क्षेत्र में देश की एक मात्र अग्रणी पत्रिका

Register at www.parivahansampda.com and access a Whole New World of Automobile Trade

Year : 40 / Issue : 20 / 30th January, 2021 (Fortnightly) / Price 20/- / Yearly 400/- / 3 Yearly 1000/- / 5 Yearly 1500/- / Life 3000/- / Page-72

Designed to Improve Life by 100% with Miba Buttons

Improved Drive ability by Better Axial Cushioning

Higher Torque Capacity & Uniform Pressure

Toughened Steel to Eliminate Bending

Better Cooling & Heat Sink Capacity



An ISO 9001:2015 Certified Company



OUR POWERFUL MADHYA PRADESH PILLARS

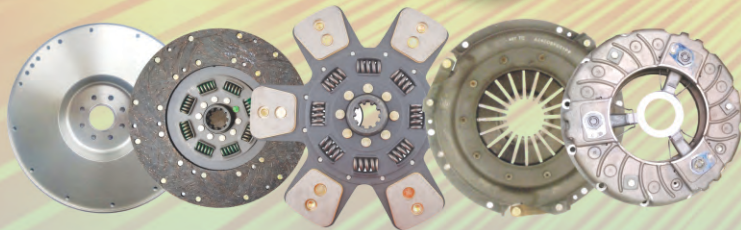

TRUSTED QUALITY CLUTCHES

OUR RANGE



HCV's | LCV's | TRACTOR | JEEP | CAR
Largest Customer Network



Manufactured & Marketed By

GENUINE CLUTCH PART (I) PVT. LTD.

Shed No.5-A, R. K. Estate, Near Saroorpur Industrial Area
Sohna Road, Faridabad-121 004 (Haryana) India

Regd. Office

Plot No.149, Sector 23-24 Main Road
Sanjay Colony, Faridabad-121 004 (Haryana)

+91-9319135588 genuineclutchpart@gmail.com



- U.J. CROSSES
- STEERING & SUSPENSION PARTS
- STEERING CROSS ASSEMBLIES
- RUBBER PARTS
- CENTER BEARINGS ASSEMBLIES
- WATER PUMP ASSEMBLIES
- BRAKE PADS



MATADOR

GENUINE SPARES

www.matador.net.in

AN **ISO 9001:2015** Company

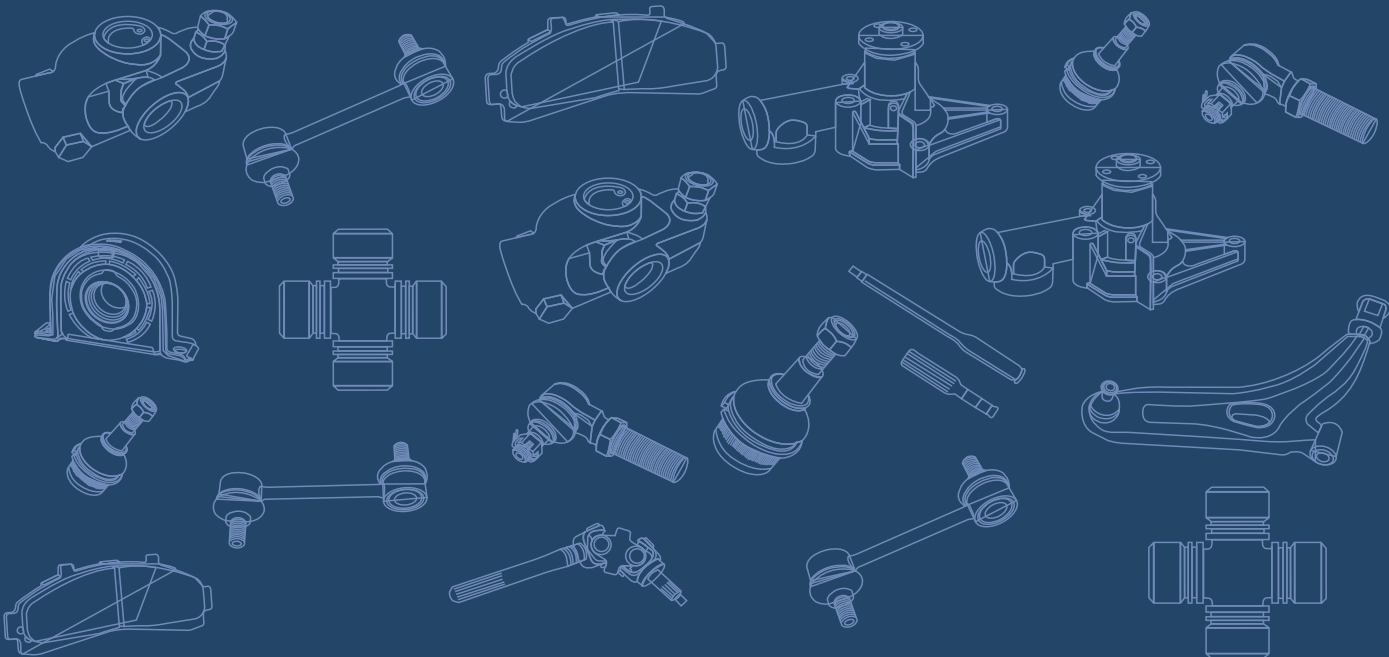

For Business Enquiry Contact Pankaj Handa (P.R.M) 9810218021

OE to



VE COMMERCIAL VEHICLES



FIRST INDIAN OEM SPRING COMPANY

SIROCCO

LEAF & PARABOLIC SPRINGS

U-BOLTS - SPRING / SHACKLE PINS - TRAILER KITS

www.autopinsindia.com

Auto Pins (India) Limited

Leaf & Parabolic Spring Plant
16, Industrial Area
N.I.T. Faridabad-121 001
Haryana (India)
Tel: (91-129) 4155691-92
autopinsindia@gmail.com

Replacement - Marketing Office
2776 Pyarelal Lal Building
Guru Nanak Motor Market,
Kashmere Gate, Delhi-110006
Tel: (91-11) 23978748
autopins@vsnl.com

ARC

BRONZE BUSHES



ARC INDUSTRIES

Plant : Khasra No. 21//1/1/2/2, Village Nathupur, Sonipat-131029 (Haryana)

www.arcautoindustries.com | sales@arcautoindustries.com | +91-9555030609, 9899487898, 011-45013456

Born for excellence...

Genuine Spares



Veracity Automotives

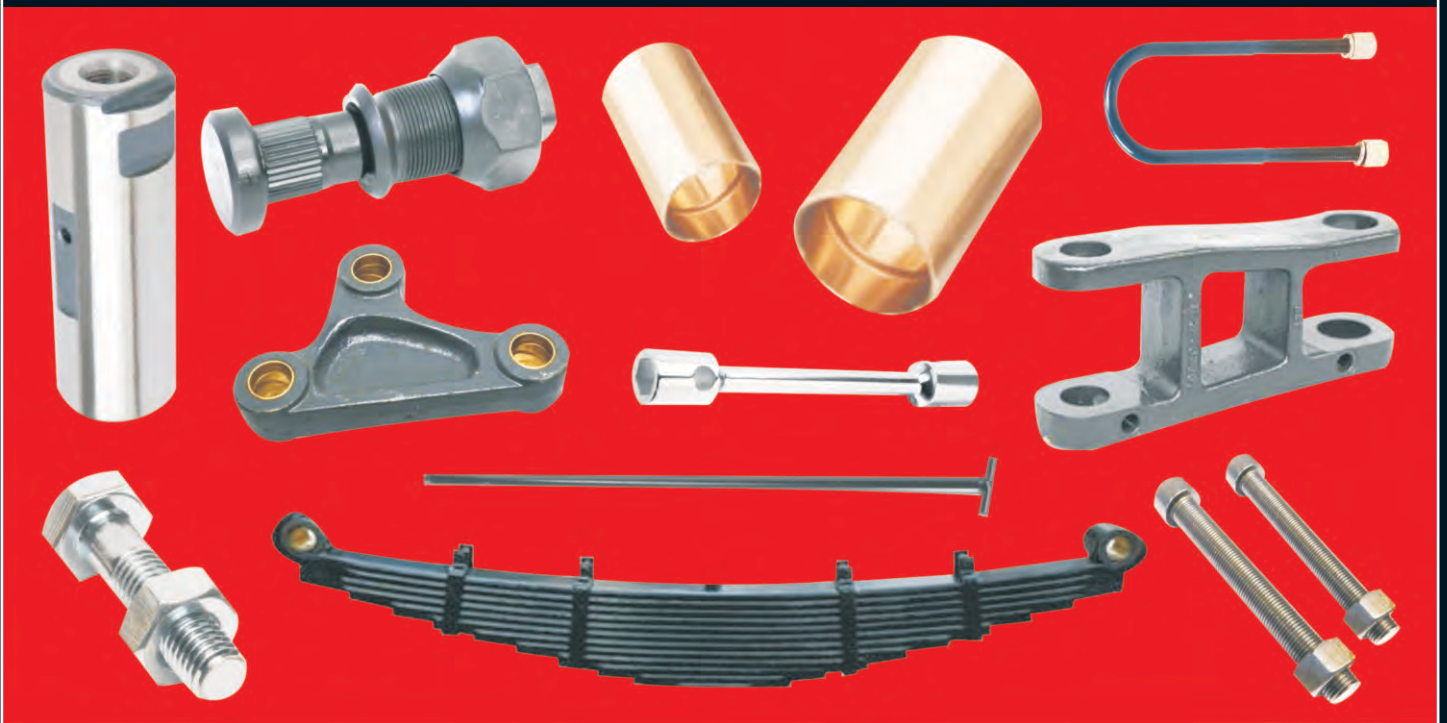

Product Range

Al. Bz. Spring Bushes | Bell Crank Bushes | King Pin Bushes | Spring Pin | Bell Crank Pins
King Pins | Trailer Pins | Spring U-Bolts | Centre Bolts | Jack Rods | H-Shackle | Wheel Spanners
Bell Crank Lever (Casting & Steel) | Leaf Springs | Eye Bolts | Hub Bolts & Nuts | Washers
& Other Chassis Parts

O.E.M. QUALITY PRODUCTS FOR ALL COMMERCIAL VEHICLES

Manufactured & Marketed by

VERACITY AUTOMOTIVES PVT. LTD.

Phone : 91-98729-92315, 96469-53994, 95014-76699 Email : veracityautomotives@gmail.com

Regd. Office : 18, Maya Nagar, Civil Lines, Ludhiana - 1410 01 (Punjab)

Works : St. No. 3, Bhai Himmat Singh Nagar, Dugri, Ludhiana-141 002 (Punjab)

Areawise Distributors Enquires are Solicited

OE TO  **EICHER**  **VE COMMERCIAL VEHICLES** 

FIRST INDIAN OEM SPRING COMPANY

SIROCCO

LEAF & PARABOLIC SPRINGS



• U-BOLT • SHACKLE & SPRING PINS

Also Available
All type of
Trailer
Suspensions
Parts**Amrit**TM
Amrit Auto Ancillaries And Company
Bushes**SAINCO**[®]

Bronze Bushes

**BSM**
Leaf Springs**KOMET**

All Type Steel Bush

**bsi**[®]
PRODUCTS

AUTO PARTS

**ST**[®]**SUPER
TIGHT**

AUTO PARTS

**JAW**[®]

AUTO PARTS

**MERITOR**[®]

AXLE AND BRAKE PARTS EXPERTS



QUALITY • RELIABILITY • DURABILITY

**JMP**

Hanger & Shackle

**LSPL**

U-Bolts & Kamani Clips

**UNIPLUS**[®]Largest Customer Network
In Rajasthan

Authorised Distributor/Dealer

MILAN
MOTOR & TRACTOR PARTS

Godown No. 15-B. Near Water Tank

Transport Nagar, Jaipur-302003 (Raj.)

☎ 0141-2640073, 4010073 ☎ +91-9414371791

✉ milanjaipur94@gmail.com

Specialist In All Type & Complete Range of Kamani Parts



Rear Axle Shaft, U.J. Cross
& Wheel Spanner

दमदार
ताकत मजबूती बेमिसाल
निभाये साथ
आपका
सालों साल



PRODUCTS BY EMMBROS AUTOCOMP LTD.

- Rear Axle Shafts / Automotive Shafts • Rolled Splines • Front Axles
• Universal Joints with & without Needles • Pinion Yokes • Differential Housings / Cases
• Bolts / Bushes • Spools • Spindles • Bevel Gears / Pinion Gears • Precision Machined Parts

OUR PRESTIGIOUS OEM CUSTOMERS



DEALERSHIP ENQUIRIES SOLICITED - CALL +91 99157 95777

EMMBROS AUTOCOMP LTD.

Corporate Office & Works :

Village Bhud, Nalagarh Road, Baddi, Distt. Solan -173205 (Himachal Pradesh)

Tel. +91-7807880990-92 | E-mail : info@emmpower.in

Works Registered Office : Village - Katha, Baddi, Distt. Solan. 173205 (HP) India.

Tel.: +91-780772004-05-06 | www.emmbros.com | www.emmpower.in

*We not only maintain the highest industrial standards
but also make sure we push our limits to serve the
Value product to OEMs & other Markets.....*



BEST STEEL FOR BEST SPRINGS

Spring Leaf Processing & Heat Treatment

ACCURACY FROM CONTROLLED PROCESSES

Shot Peening, Assembly & Painting Lines

SPRINGS FOR LONG LIFE CYCLE

Inspection & Testing Facilities

TRUST OF CUSTOMERS



A prestigious venture of Sharda Group for manufacturing of Conventional & parabolic Leaf Springs. We make superior quality spring products with complete range under one roof. We have complete manufacturing and testing facilities for 36000 MTPA quality products.

Sharda Auto Industries Ltd.

Corporate Office

7th Floor, Da Rock, 230, Hill Road, Shivaji Nagar
Nagpur-440 010 (Maharashtra)
Mobile : +91-7028033416

Regd. Office & Works

E-11, MIDC Industrial Area, Butibori, Nagpur-441 122
Email : sail.mrktg@gmail.com Vist us at : www.shardaauto.in





**WE'RE WHAT
DRIVES
YOU.**



INNOVATION. PERFORMANCE. PROTECTION.
YESTERDAY. TODAY. **TOMORROW.**

**DEALER /
DISTRIBUTOR
ENQUIRIES
SOLICITED**



D. D. INDUSTRIES LIMITED

Manufacturers of : Propeller shafts & Components



Email : info@ddindustriesltd.com | Contact : 011-28115552-54, 9811443243, 9871301040

Sales Office : A-50/3, Mayapuri Industrial Area-I, New Delhi-110064

Corporate Office : A-100, Mayapuri Industrial Area-II, New Delhi-110064

Manufacturing Unit : B-33, Mayapuri Industrial Area-I, New Delhi-110064

Committed For Quality & Customer Satisfaction

SINCE 1981



AUTO & TRACTOR SPARES

(ALLOY STEEL)
OE Equivalent
Quality

Full Range of
Tata, Leyland, Jeep, Car & Tractors

Spring Shackle Pins

Center Bolts

Wheel Spanner

Wheel Bolts

Spare Nuts

Bolts

Studs

Washers

Pinion Nuts

Axle Check Nuts

In Business
with 450 Dealers
& Counting

Dealer
Distributor
Enquiry Invited
for
Unrepresented
Area



Manufacturers & Exporters:

GREAT INDIA MACHINE TOOLS

Plot No. 71, Ganpati Estate, Village Tibba, Sahnewal-141 120 (Ludhiana) Pb.
Phone : (O) 0161-2425215, 2423390 (Mobile) +91-9465500575, 9815600575
Email : info@gmtautospare.com Visit us at : www.gmtautospare.com



ROBUST BRAKES



BRAKE LININGS DISC BRAKE PADS

OUR RANGE





Largest Customer Network

DEALERS
ENQUIRIES
SOLICITED



Robust Autocomp Pvt. Ltd.

 1C/13, Rajnigandha Building, New Rohtak Road, Karol Bagh, Central Delhi, New Delhi 110005 IN

 C-20, Phase II, Gautam Budh Nagar, Noida (UP)

 www.robustbrakes.com  info@robustbrakes.com

 +91-8766356968, 9971346667

DELITE SALES CORPORATION

JALANDHAR (PB.) INDIA

Manufacturers & Exporters



EXCELLENCE IS OUR TRADITION
SINCE : 1965



AUTOMOBILE CHASSIS PARTS & TRAILER SUSPENSION PARTS

SPL IN : ALL TYPES OF S.G IRON
(DUCTILE IRON) AND C.I CASTINGS

SCAFFOLDING AND FORM
WORK ACCESSORIES

TRACTOR TROLLY PARTS
EARTHMOVING MACHINERY PARTS

TRACTOR PARTS

JEEP PARTS

LCV PARTS

Add: Raja Garden, Back Side Chinar Forging, Gadaipur Industrial Area, Jalandhar 144004 (Pb.) INDIA

<https://www.indiamart.com/delitesalescorporation/> www.dscautoparts.com

www.scaffoldingpunjab.com, info@dscautoparts.com, delitesunil@gmail.com

Contact : SUNIL SHARMA 0091-98140-01083, 0091-87289-01083

Leaf Springs Parabolic Springs & Assemblies



International Leaf Springs

An ISO / TS 16949 : 2009 Certified Co.

We Specialize In Developing Leaf Springs & Assemblies as per
The Customer Requirement

Specialist in
Trailer
Assemblies



PARABOLIC LEAF SPRING

ALLOY SPRING
STEEL USED
SUP-9, EN-45,
SUP-11



CONVENTIONAL SPRING

AS PER O.E.
STANDARD



TRAILOR ASSEMBLIES

TRUST
OF
CUSTOMERS



Marketed By :

JAI SHAKTI INDUSTRIES

1332-B, Sultan Singh Building, Behind Bata Showroom, Kashmere Gate, Delhi-110 006
Phone : +91-11-47082100 Mobile : +91-9999620500 E-mail : jaishaktiindustries@gmail.com

Exports/Distributor Enquiries Solicited For Unrepresented Area

A House of Trading Since 1965



Indica & TATA Ace

Water Pump &
Disc Pads

STG & SHAFT



GAJRA GEARS



Largest Customer Network In India

Authorised Distributor/Dealer



Providing
1000+
Customers
With
Satisfactory
Services

KANSAL AUTO TRADERS

📍 123, Gurunanak Auto Market, Kashmere Gate, Delhi-110 006

☎ +91-011-49402354 📞 +91-9811031573, 9811031547 ✉ surendrajain@hotmail.com

परिवहन सम्पदा

40 वर्षों से ऑटोमोबाइल क्षेत्र में देश की एक मात्र अग्रणी पत्रिका
जहाँ जाइयेगा, हमें पाइयेगा

Regd. Office :

FF-20, Priha Plaza, Opp Punjab National Bank,
Transport Nagar, Jaipur-302 003 (Rajasthan)

Ph.: 0141-2642679, 4012679

E-mail: sales@parivahansampda.com
parivahan@airtelmail.in

Web Site : www.parivahansampda.com

www.facebook.com/parivahansampda1981

@parivahansampda

9414076426



EDITOR
CORNER

भरोसे की खातिर

कोरोना का टीकाकरण शुरू हुआ तो लोगों में काफी उत्साह और भरोसा दिखा कि अब जल्दी ही इस संक्रमण के खतरे से मुक्ति मिल जाएगी। मगर जैसे-जैसे टीकाकरण आगे बढ़ने लगा, लोगों का उत्साह ठंडा पड़ता नजर आने लगा। टीकाकरण अभियान अपने लक्ष्य से काफी पीछे चल रहा है। जिन लोगों ने इसके लिए पंजीकरण कराया था, वे भी संशुभित होकर पांच पीछे खींचने लगे हैं। ऐसे में प्रधानमंत्री, केंद्रीय मंत्रियों, सांसदों और मुख्यमंत्रियों का टीकाकरण के दूसरे चरण में आगे आना लोगों के डिग्रे भरोसे को फिर से बहाल करने में मददगार साबित हो सकता है।

हालांकि टीकाकरण शुरू होने से पहले ही कुछ लोगों ने इस पर एतराज जताना शुरू कर दिया था। कुछ राजनेताओं ने अंतिम परीक्षण से पहले लोगों को लगाए जाने पर सवाल उठाये थे। मगर चिकित्सक लगातार भरोसा दिलाते रहे कि इस टीके का दुष्प्रभाव बिल्कुल नहीं पड़ेगा। इसलिए टीकाकरण के पहले दिन एम्स के निदेशक और सीरम इंस्टीट्यूट के मुखिया ने खुद टीका लगवाया, ताकि लोगों में भरोसा बन सके। मगर पहले ही दिन कुछ लोगों के अस्वस्थ होने की खबर आ गई। फिर कुछ चिकित्सकों ने चिट्ठी लिख कर विरोध जताया कि वे यह टीका नहीं लगवाएंगे। इन सबका लोगों के मन पर नकारात्मक प्रभाव पड़ा।

हालांकि टीकाकरण के पहले चरण में स्वास्थ्यकर्मियों और कोरोना संक्रमण से बचाव के लिए अगली कतार में काम करने वाले लोगों को लगाया जा रहा है, पर उनमें भी इस टीकाकरण को लेकर भ्रम है। इस बीच कोवैक्सीन बनाने वाली संस्था भारत बायोटेक ने एक निर्देश जारी करते हुए कहा कि जिन लोगों की प्रतिरोधक क्षमता कमजोर है या कोई बीमार है, उन्हें यह टीका नहीं लगवाना चाहिए। उस निर्देश में विभिन्न रोगों की सूची भी दी गई। इस तरह लोगों में पैदा हुई आशंका भय में बदलती नजर आने लगी। स्वाभाविक ही इसका असर टीकाकरण पर पड़ा और यह अभियान अपने लक्ष्य से काफी पीछे चलना शुरू हो गया।

इस तरह टीकों की बर्बादी भी हो रही है, क्योंकि एक बार खुलने के बाद टीके देर तक नहीं रखे जा सकते। जाहिर है, इसे लेकर स्वास्थ्य विभाग और सरकार की चिंता बढ़ गई है। केंद्रीय स्वास्थ्य मंत्री हर्षवर्धन बार-बार लोगों को आश्वस्त करते रहे हैं, फिर समझाया है कि टीका लगवाने को लेकर किसी प्रकार की झिझक नहीं होनी चाहिए। अब मुख्यमंत्रियों के साथ हुई बैठक में प्रधानमंत्री ने भी दूसरे चरण में खुद टीका लेने की घोषणा कर दी है, तो निस्संदेह इसका सकारात्मक संदेश जाएगा।

विपक्षी दलों के नेता और बहुत सारे आम लोग भी यह सवाल उठा रहे थे कि अगर कोरोना के टीके सुरक्षित हैं, तो पहले मंत्री और सांसद खुद क्यों नहीं लगवाते। कुछ देशों के राष्ट्र प्रमुखों ने टीकाकरण के पहले ही दिन टीके लगवाए थे। अब ऐसे सवाल करने वालों के मन में शायद कोई शंका न रहे। यों भी प्रधानमंत्री की बातों का लोगों पर प्रभाव पड़ता है, उनके इस कदम से टीकाकरण अभियान को बल मिलेगा।

हालांकि यह पहला मौका नहीं है, जब किसी व्यापक टीकाकरण अभियान को लेकर लोगों के मन में शंका और भय देखा गया है। चेचक और पोलियो टीकों को लेकर भी शुरू में ऐसी ही भ्रांतियां बनी रही थीं। पोलियो की खुराक को लेकर बने भ्रमों को तोड़ने में लंबा समय लगा था प्रधानमंत्री और सभी राज्यों के मुख्यमंत्रियों के इस दिशा में आगे बढ़ने से वह हिचक दूर होगी और स्वास्थ्यकर्मियों तथा आम लोगों का विश्वास बनेगा।



Editor

Avnish Jain

9414076426, 8209138320

avnish@parivahansampda.com

@avnishjain1971



Co-Editor

Shalu Jain

8426044999, 8005612683

shalu@parivahansampda.com



Makeup & Managed By

Shyam Saini

9799102032

shyam@parivahansampda.com



G. M. (Marketing)

Sanjay Gurmani

7568555805

sanjaygurmani76@gmail.com



Chartered Accountant & Auditors :

SHARMA GARG & CO.

502, 5th Floor, Pink Tower

Tonk Road, Jaipur-302 015

Phone : 0141 4012993, 4031194

Edited, Published and Owned by **Avnish Jain** and Printed at **Kanti Offset Printers** 448, Bakliwal Bhawan, Lalji Sand ka Rasta, Jaipur-302003 and Published at FF-20, Priha Plaza, Opp. Punjab National Bank, Transport Nagar, Jaipur-302 003 (Rajasthan) **Editor Avnish Jain**

Avnish Jain

Advertiser's Index

Company Name	City	Page No.
A		
Accurate Engineers	Ludhiana	30
Akar Auto Industries Limited	Aurangabad	67
Amrit Auto Ancillaries And Company	Delhi	71
Amrit Tools & Agriculture	Agra	66
Am-Tech Industries	Rajkot	63
Anand Auto Dealers	Delhi	23
ARC Industries	New Delhi	04
Atul International	Ludhiana	21
Auto Craft India	Ludhiana	66
Auto Pins India Ltd.	Faridabad	03
AVS Brake Linings Pvt. Ltd.	New Delhi	60
B		
Balwant Motors	Delhi	40
Bawa Murayama Silicon	Jalandhar	24
Bharti International	Veraval (Shapar)	27
Bright Industries	Jalandhar	23
British Motor Car Co. (1934) Ltd.	Jaipur	20
British Motor Car Co. (1934) Ltd.	Jaipur	22
British Motor Car Co. (1934) Ltd.	Jaipur	26
British Motor Car Co. (1934) Ltd.	Jaipur	34
C		
Chaggar Engineering Works	Jalandhar	30
Chera Engineering Works	Faridabad	36
D		
D.D. Industries Limited	New Delhi	09
Delite Sales Corporation	Jalandhar	12
E		
Emmbros Autocomp Ltd.	Baddi	07
G		
GCPA Private Limited	Ballabgarh	01
G.S. Auto Industries Pvt. Ltd.	Jalandhar	69
Gagan Engineers	Ludhiana	19
Genuine Spares	Delhi	28
Great India Machine Tools	Ludhiana	10
GS Auto International Limited	Ludhiana	72
H		
Him Teknoforge Ltd.	Chandigarh	37
J		
Jai Shakti Industries	Delhi	13

Areawise Booking Center



DELHI

Mr. Anand Sachdeva
M/s Sachdeva Agencies
 779/17, Dr. Sircar Building,
 Nicholson Road, Kashmere Gate
 Delhi-110006
 Ph.: (011) 23936570 (M) 09311158940
 E-mail: sachdevaagencies@gmail.com

UTTARANCHAL



Mr. Manmohan Kishan Gupta
M/s Friends Auto Spares
 Tyagi Road, Dehradun-248001
 Mobile : 09897129306



UTTAR PRADESH

Mr. K. C. Nigotiya
M/s Nigotiya Auto Spares
 96-S, Gurunanak Market
 Gadarian Purwa, Kanpur - 208012
 Mobile :09838200249
 Email :nigotiyakanpur@yahoo.co.in

MADHYA PRADESH



Mr. Santosh Parashar
M/s Techno Progressive Traders
 89, 4th Floor, Dawa Bazar
 13-14, R.N.T. Marg, Indore-452001
 Phone : 0731-4045621, 2705551
 Mobile : 09827289231



HARYANA

Mr. Sushil Aggarwal
M/s Super Automobiles
 26-29, New Auto Market
 Bhiwani-127021
 Mobile : 09416338273
 E-mail: super_automobiles@rediffmail.com

MAHARASHTRA (VIDHARBHA)



Mr. Sanjay Zumberlaji Chhangani
M/s Chhangani Traders
 Chhangani Complex,
 Jaffergin Compound
 Behind Old Cotton Market
 Amravati- 444601 (MH.)
 (M): 7212573675, 9422190355

Required Area wise Contact
 For Subscription Booking
 For Advertisement Booking
 For Trade News Coverage

In Punjab, Odisha, Jammu & Kashmir
 Andra Pradesh, Tamilnadhu & Kerla
 Contact # 9414076426

Advertiser's Index

Areawise Booking Center



RAJASTHAN

Mr. Akshay Jain
C/o Documents Point
225/A-3, Ashok Nagar,
Road No. 13, Udaipur-313 001
Phone: (0294) 2424050, 2424051
(M) 09414168317, 9887068317
Email : docu_point@rediffmail.com

BIHAR/JHARKHAND/WEST BENGAL

Mr. Shambhu Kumar
Mobile : 09934234304
Email : shambhukumarhkg55@gmail.com



Mr. Rakesh Kumar
Mobile : 09199137188

Mr. Subash Kumar
Mobile : 09934454065



JHARKHAND



Mr. Kishan Kumar
M/s Neha Tractor
Near Bank of Baroda
Rathur Road, Ranchi-834001
Ph. 09708640300, 09835196655

CHATTISGARH

Mr. Govind Aggarwal
M/s Bearing Centre
21, Lal Ganga Mansion, Patwa
Complex, M. G. Road, Raipur (C.G.)
Phone: 0771-2224947, 4031917
Mobile: 9425502117, 9827161747
Email : bcraipur@gmail.com



Mr. Prakesh Ravel
C/o Sagar Advertising & News Services
16, Silver Coin, Opp. Ghugri Park
80 ft. Road, Surendra Nagar-363 002
Ph.: (02752) 224570 (M): 09825224217
E-mail : sagarads54@yahoo.in

GUJARAT

The views and opinions expressed in the articles printed in this journal do not necessarily represent that of the Editorial Board.

Company Name	City	Page No.
Kansal Auto Traders	Delhi	14
Kansal Auto Traders	Delhi	20
Kansal Auto Traders	Delhi	27
Kansal Auto Traders	Delhi	34
Kansara Engineers Pvt. Ltd.	Jodhpur	64
Krishna Engg. Works	Ludhiana	66
Link Enterprises	Delhi	66
Maaksl Incandesce Equipments Pvt. Ltd.	Faridabad	69
Milan Motor & Tractor Parts	Jaipur	06
Milan Motor & Tractor Parts	Jaipur	68
Modi Motors	Jaipur	38
Narang Fluid Transmission Products	New Delhi	41
Puran Auto Sales	Jaipur	25
R. S. Industries	Delhi	65
RMP Bearings Limited	Ahmedabad	61
Robust Autocomp Private Limited	New Delhi	11
Rose Auto	Delhi	66
Royal Auto Industries (Regd.)	Ludhiana	26
Royal Auto Industries (Regd.)	Ludhiana	29
Sharda Auto Industries Ltd.	Nagpur	08
Shree Vinayak Autocomp (India) Pvt. Ltd.	Indore	70
Sirocco Pressings Pvt. Ltd.	Faridabad	62
Solar Components	Delhi	35
Somani Auto (P) Ltd.	Raipur	22
Somani Auto (P) Ltd.	Raipur	29
Super Products (Regd.)	Delhi	02
Sushila Udyog	Loni	59
Veracity Automotives Pvt. Ltd.	Ludhiana	05
Yaman Engitech Pvt. Ltd.	Noida	43

अन्दर के पृष्ठों पर.....

वाहन-उद्योग

एमजी मोटर को इस वर्ष अच्छी ग्रोथ की उम्मीद	24
Modelwise Sales of Automobile Companies in Last 12 Month	32-33
सतर्क रहते हुये 2021 के लिये वृद्धि योजनाओं पर अमल कर रहा वाहन उद्योग	34
एलसीवी मार्केट में उतरने की तैयारी कर रही डेमलर	46

विविधा

भरोसे की खातिर	15
100 कदम सफलता के	39
Leading Auto Spares Suppliers in Indore (M.P.)	56-57

समाचार-जगत

यूज्ड कारों की डिमांड बहुत ज्यादा, सप्लाई कम	20
जेएलआर ने भारत में डिफेंडर के प्लग-इन हाइब्रिड संस्करण की बुकिंग शुरू की	20
सरकार जल्द लाएगी स्क्रैपेज स्कीम	24
केंद्रीय बजट-2021 पर प्रतिक्रियाएं	25
फ्रंट सीट पर एयर बैग अनिवार्य करने से महंगी हो सकती हैं कारें	27
केन्द्रयी बजट में व्यापारियों को राहत देने का अनुरोध	30
जीएस ऑटो इंटरनेशनल - बढ़ते कदम	31
साउथ इंडिया में इलेक्ट्रिक थ्री-व्हीलर्स की सेल्स के लिए ओमेगा सेकी का सीके मोटर्स से करार	34
शहरों में जाम से बचने के लिए रेग्युलेटरी सैंडबॉक्स लाने का विचार	41
फोर्ड-महिन्द्रा ने ज्वॉइंट वेंचर से हाथ खींचे	51
भारत का व्हीकल एक्सपोर्ट 2020 में 18.87 प्रतिशत घटा	54

स्वास्थ्य-जगत

हर वक्त घबराहट... पैनिक डिसऑर्डर तो नहीं	22
सुरक्षा कवच का काम करता है मास्क	28

सैर-सपाटा

गरवी-गुजरात बन रहा ट्यूरिस्ट का नया ठिकाना	26
--	----

न्याय-निर्णय

अनादरित चेक संबंधित धारा 138 में कार्यवाही के लिए 15 दिन का नोटिस आवश्यक	29
--	----

Ball Bearings	--
Tapper Roller Bearings	--
Cylindrical Roller Bearings	--
Chevrolet Tavera Spares	49
Earthmoving Machine Spares	58
Gajra Gears	--
Genuine Clutch Parts	42-43-44
Macas Spare Parts	--
Meritor Spare Parts	47
Mahindra Pickup/Bolero Spares	48-49
Replacement Spare Parts (Tata)	--
Swift Spares	54
T.V.S. Girling Parts & Bolts	50
Tata ACE/Magic	51
Tata Indica Spare Parts	52
Tata Sumo Spare Parts	53
Tata Spacio & Safari Spare Parts	53
Tata Victa Spare Parts	53
Tata Spare parts for All Model	40
Toyota Qualis Spare Parts	55
Tractor Spare Parts	45-46
Pistons, Valves	
Rings (Goetze Plane & DCEs)	

Market Update

Now E-magazine Available at Our Website
(www.parivahansampda.com)

FREE

Without Login All Edition
are Available

Like and Inquire Details of The
Party Directly to Them.

Now read your favorite magazine
wherever you go.... Available on
PC... Mac.... Tablet... or any other
handheld device!

Gagan

ENGINEERS

An ISO Certified Co.



Manufacturers of : All Types of High Class Centre Bolt
U-Bolt, Wheel Spanner & Nuts for Exports & Domestic Market

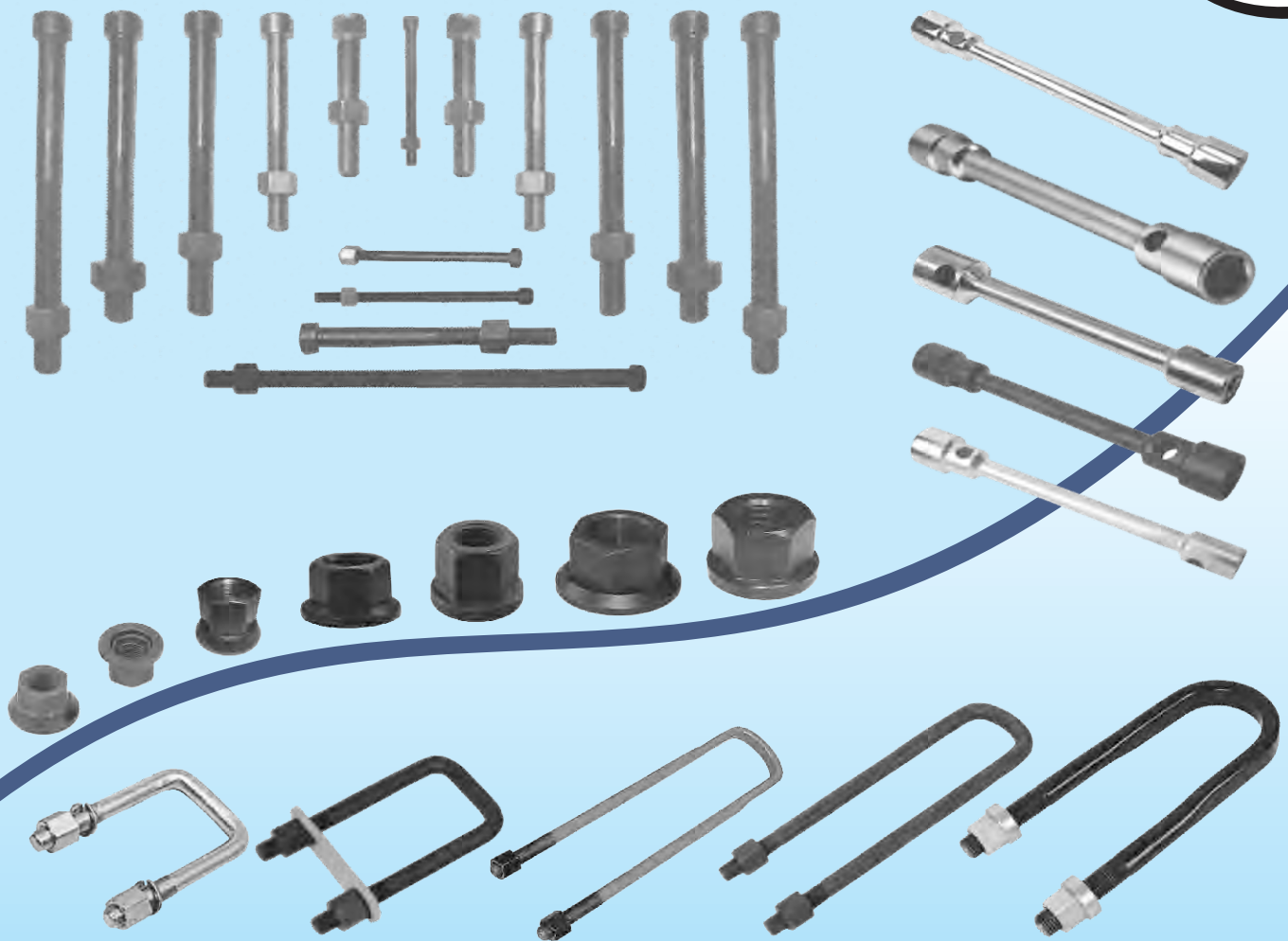

Gagan ENGINEERS

Guru Nanak Street No.7, Shimlapuri, Gill Road, Ludhiana-141003 (Pb.)
Phone : +91-161-5058344 Fax : 2490344 E-mail : gagan04@hotmail.com
Contact Person : Gagan Gupta (Mobile) +91-98148-11199



- TAPER ROLLER
- BALL
- CYLINDRICAL
- NEEDLE ROLLER
- FOUR POINT

BEARINGS

Distributor/Stockist:

Jain Automobiles

Lal Kothi, Kaiserganj, Ajmer (Raj.)

Phone: (S) 0145-2424959

Mobile: 09414003259

जेएलआर ने भारत में डिफेंडर के प्लग-इन हाइब्रिड संस्करण की बुकिंग शुरू की

जगुआर लैंड रोवर (जेएलआर) इंडिया ने कहा कि उसने नए डिफेंडर के प्लग-इन हाइब्रिड संस्करण के लिए बुकिंग शुरू की है, जिसकी आपूर्ति अगले वित्त वर्ष की पहली तिमाही में शुरू होने की उम्मीद है। कम्पनी ने बताया कि डिफेंडर पी400ई दो लीटर पेट्रोल इंजन के साथ आता है, जिसमें 105 किलोवॉट की इलेक्ट्रिक मोटर है। यह गाड़ी सिर्फ 5.6 सेकंड में शून्य से 100 किमी प्रति घंटा की रफ्तार हासिल कर सकती है और 209 प्रति घंटा तक रफ्तार देने में सक्षम है। जगुआर लैंड रोवर इंडिया के अध्यक्ष और प्रबंध निदेशक रोहित सूरी ने एक बयान में कहा, “हमें अपने पहले प्लग-इन हाइब्रिड डिफेंडर पी400ई को भारत में पेश करते हुए बेहद गर्व महसूस हो रहा है।” उन्होंने कहा कि कम्पनी भारत में जगुआर लैंड रोवर पोर्टफोलियो के इलेक्ट्रिक वाहनों को पेश करने के लिए प्रतिबद्ध है।

LUK

CLUTCH

KANSAL AUTO TRADERS

123, Gurunanak Auto Market

Kashmere Gate, Delhi-110 006

Phone: (O) 011-49402354

Mobile: 9811031573, 9811031547

यूज्ड कारों की डिमांड बहुत ज्यादा, सप्लाई कम

ऑनलाइन प्री-ओन्ड व्हीकल प्लेटफार्म पर यूज्ड कारों की डिमांड तेजी से बढ़ी है। इससे यूज्ड कार मार्केट में डिमांड और सप्लाई का बैलेंस बिगड़ रहा है। महामारी को दौरान जो परिस्थितियां बनी हैं, उनमें कई लोग अब अपने निजी व्हीकल की जरूरत महसूस करने लगे हैं। पर्सनल मोबिलिटी के इस ट्रेड ने ही यूज्ड-कार की डिमांड बहुत बढ़ा दी है। कई लोग नई कार की बजाय यूज्ड कार खरीदना चाहते हैं

सैलरी में कटौती और नौकरी छूटने जैसी परिस्थितियों में भी कई लोगों ने प्लान बदल दिए हैं। ऐसे भी कई लोग व्हीकल बेचना चाहते हैं। इससे सप्लाई को थोड़ा सपोर्ट मिल रहा है।

कार्स 24 के सीएमओ गजेन्द्र जांगिड़ ने कहा कि उनके प्लेटफार्म के डाटा से यह संकेत भी मिलता है कि कई लोग व्हीकल बेचना भी चाहते हैं। ऐसे लोगों की संख्या अब प्री-कोविड की तुलना में दो गुना हो गई है। इस तरह यूज्ड कार की डिमांड कुछ हद तक पूरी हो सकती है। लेकिन जितनी डिमांड है, उतनी सप्लाई होना बहुत मुश्किल है। डिमांड बढ़ने से सितम्बर में यूज्ड कारों की प्राइस भी पिछले वर्ष की तुलना में 5 फीसदी बढ़ गई है। कार्स 24 की सेल्स सितम्बर में प्री-कोविड लेवल से 10 फीसदी बढ़ी है। जांगिड़ के मुताबिक उनकी वेबसाइट हिट करने वालों और ओवरआल ट्रेफिक में जुड़ने वालों की संख्या 1.2 करोड़ तक पहुंच गई है। कई लोग पब्लिक ट्रांसपोर्ट से बचने लगे हैं। ऐसे में उनके लिए यूज्ड कार अच्छा ऑप्शन है। अब कार स्टेटस सिंबल से ज्यादा जरूरत बन गई है।

अन्य कम्पनियों का कारोबार भी बढ़ रहा है। ओएलएक्स ऑटोज इंडिया के हैड अमित कुमार ने कहा कि उनके ऑनलाइन क्लासिफाइड पोर्टल पर डिमांड प्री-कोविड की तुलना में बढ़कर 133

फीसदी हो चुकी है। सप्लाई भी सुधर रही है, जो इस समय प्री-कोविड लेवल से 112 फीसदी ज्यादा है। सप्लाई बढ़ना इस बात का संकेत है कि कई लोग कार बेचना चाहते हैं। कई लोग नई कार



खरीदने के लिए पुरानी कार बेचना चाहते हैं और कई लोग फाइनेंशियल ट्रबल होने से कार बेच रहे हैं। ऑनलाइन यूज्ड कार प्लेटफार्म स्पिनी के फाउंडर व सीईओ नीरज सिंह ने कहा कि मई के बाद उनके प्लेटफार्म पर डिमांड 19 फीसदी बढ़ी है। इनमें आधे से ज्यादा वे लोग हैं, जो 3 लाख से 5 लाख रुपये के बीच की प्राइस वाली कार खरीदना चाहते हैं। पिछले 9 महीनों के दौरान उनकी कम्पनी की ग्रोथ 4 गुना हो गई है। हाल ही ओएलएक्स की ओर से किए गए एक सर्वे में खुलासा हुआ है कि अगले 3 से 6 महीने के बीच कार खरीदने की इच्छा रखने वाले लोगों में से करीब 60 फीसदी ने यूज्ड कार खरीदने का मन बना लिया है। कांपेक्ट कार सेगमेंट में इस तरह के 10 में से 7 ट्रांजेक्शन हो रहे हैं। पुरानी कारों का कारोबार करने वाली उपरोक्त तमाम कंपनियों को पूरा भरोसा है कि फेस्टिव सीजन के बाद भी डिमांड बनी रहेगी। जांगिड़ को उम्मीद है कि इस वर्ष उनकी कम्पनी की ग्रोथ साल-दर-साल के हिसाब से 30-40 फीसदी ज्यादा होगी। पिछले वर्ष देश में 40 लाख-50 लाख यूज्ड कारों बेची गई हैं और इस वर्ष मार्केट में 10 से 15 फीसदी ग्रोथ की संभावना है।



Atul International

Suppliers of: Auto & Tractor Spare Parts

Heavy & Light Commercial Vehicle Spares,
Jeep Spare Parts, Tractor & Tiller Parts

OUR PRODUCTS

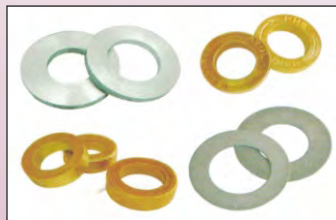

Atul International

(Suppliers of: Auto & Tractor Spare Parts)

Nirankari Street No.6, Miller Ganj, G.T. Road. Ludhiana-3.

Off.: 0167-2537233, 24637233 Cell : 094170-39233

E-Mail : info@atulinter.com, ksinter44@gmail.com

Website : www.atulinter.com



Somani Enterprises

Retailer TATA MOTORS Parts for Delhi

2803, Guru Nanak Auto Market, Kashmere Gate, Delhi-110 006, Ph.: 23974715, 23943477, 64532987

हर वक्त घबराहट...

पैनिक डिसऑर्डर तो नहीं



पैनिक डिसऑर्डर एक ऐसी समस्या है जिसमें पीड़ित को हर वक्त किसी खतरे का अनुभव होता है। जबकि असल में उन्हें कोई खतरा नहीं होता है। पीड़ित को ऐसा महसूस होता है कि सब उसे धोखा दे रहे हैं, कोई उसका अपना नहीं है आदि। ऐसी स्थिति में कई बार व्यक्ति को अचानक ही पसीना आने लगता है, दिल में दर्द महसूस होता है और दिल की धड़कन बहुत तेज हो जाती है। उसे ऐसा लगता है कि वह मरने वाला है। इस स्थिति को पैनिक अटैक भी कहा जाता है। पैनिक अटैक कभी भी और कहीं भी हो सकता है। हालांकि, पैनिक अटैक केवल तनाव की स्थिति

में महसूस होता है लेकिन यदि कोई व्यक्ति हर वक्त घबराया हुआ महसूस करता है तो इसका मतलब है कि वह पैनिक डिसऑर्डर का शिकार है। व्यक्ति जरूरत से ज्यादा डर महसूस करने लगता है। ऐसे लोग किसी से ज्यादा घुलना-मिलना पसंद नहीं करते हैं।

लक्षण: जाने-माने मनोचिकित्सक का कहना है कि घबराहट होना, छोटी-छोटी बात पर परेशान हो जाना, हाथ पैर कांपना, सांस लेने में परेशानी, धड़कनों का तेज होना, सीने में दर्द का अनुभव, पसीना आना, हर वक्त खतरा महसूस करना, किसी से बात न करना, हर वक्त डर में जीना आदि।

कारण: डिप्रेशन से ग्रस्त व्यक्ति में घबराहट एक आम समस्या होती है। वह हमेशा डरा हुआ और चिंतित महसूस करता है। उसे खुद के परिवार वाले भी किसी खतरे से कम नहीं लगते हैं।

कोई पुराना हादसा: यदि कोई व्यक्ति अतीत में कभी किसी ऐसे हादसे से गुजरा है जिसे वह भुला नहीं पा रहा है तो ऐसे में वह हमेशा डरा हुआ महसूस करता है। यौन शोषण, घरेलू हिंसा, कत्ल, किसी बात का दबाव, किसी प्रिय व्यक्ति की मृत्यु आदि सब पैनिक डिसऑर्डर का कारण बनते हैं। कई बार व्यक्ति किसी अन्य के साथ कुछ गलत होते हुए देखकर भी डर का अनुभव करने लगता है।

एंजायटी: कुछ लोग एंजायटी का शिकार होते हैं। ऐसे लोग बहुत ज्यादा घबराए हुए नजर आते हैं। पीड़ित हमेशा किसी न किसी बात की चिंता में डूबा रहता है।

कोई बड़ा बदलाव: कई बार व्यक्ति किसी बड़े बदलाव के कारण भी इस समस्या का शिकार हो जाता है, जैसे कि तलाक या दिल का टूटना, जगह बदलना आदि।

बचाव: शांत रहने की कोशिश करें। ज्यादा घबराहट होने पर धीरे-धीरे लंबी सांस भरें, मेडिकेशन पर हैं तो दवाइयों को हमेशा अपने साथ रखें, किसी अपने से बात करें, ज्यादा तनाव के दौरान पीड़ित से प्यार से बात करें जिससे वह आपकी बात आसानी से मान जाए। पीड़ित को गंभीर स्थितियों से दूर रखने की कोशिश करें, पीड़ित को घर में अच्छा वातावरण दें, पैनिक अटैक की स्थिति में पीड़ित को तुरंत किसी अच्छे अस्पताल में भर्ती करें, पीड़ितों के साथ अच्छी बातें करें जिससे उनका मन खुश और शांत रहे। पीड़ित का आत्मविश्वास बढ़ाएं, पीड़ित को नए लोगों से मिलने-जुलने में मदद करें, पीड़ित को खुलकर बात करना सिखाएं।

उपचार

थेरेपी: थेरेपी में आपको एक अच्छे वातावरण में रखा जाता है, जहां आपको अपने मन पर काबू पाने में सहायता की जाती है। थेरेपी की मदद से पीड़ित के विचारों को बदलने की कोशिश की जाती है, जिससे वे अपनी बनाई दुनिया से बाहर निकलकर वास्तविक दुनिया में जी सकें।

मेडिकेशन: इसमें पीड़ित को एंटी-डिप्रेशन दवाएं दी जाती हैं। ये दवाइयां पीड़ित के स्वभाव पर असर कर उन्हें शांत रखने में मदद करती हैं। मेडिकेशन की मदद से पीड़ित तनाव मुक्त महसूस करता है। बिना डॉक्टर की सलाह के खुद से कोई दवा खाने की कोशिश न करें।



Distributor/Stockist:

Punjab Motor Store

61, Transport Nagar, Jaipur-302003

Mobile: 09829200031

Since 1975

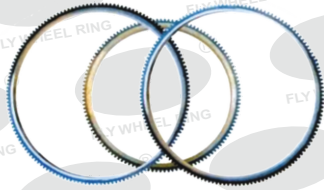
MANUFACTURER OF FLYWHEEL RING GEARS

FLY WHEEL RINGS

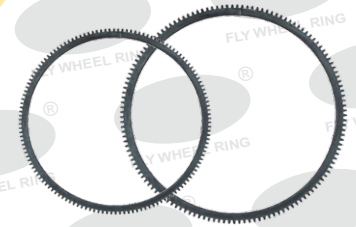
**Process with**

- ✓ Bending (Rounding)
- ✓ Cutting
- ✓ Butt Welding
- ✓ Trimming
- ✓ Turning Laths
- ✓ Turning CNC
- ✓ Hobbings

- ✓ 5 Different Types of Tooth Chamfers
- ✓ Heat Treatment / Induction Hardening / Tempering
- ✓ Testing Lab Like Scanner Hardening Tester Etc.
- ✓ Special Features Like Drilled / Steps / Grooves on Diameters / Slant Teeth

Using Material For Fly Wheel Ring Gears
EN8D, C45 & SAE1045

Ring Gears For Cars, Tractors, Trucks, Lcv's, Mcv's, Hcv's & Earthmoving Vehicles
We Are Also Manufactured As Per Drawings & Samples

BRIGHT INDUSTRIES

CERTIFIED NSIC ISO 9001:2008

P.O. Dhanowali G.T. Road Jalandhar Cantt - 144010 (Punjab)

Mobile : 09988430300, 09814057126, 8847691368

Email : accounts@flywheelring.in, info@flywheelring.in Visit us at : www.flywheelring.in

Distributor/ Dealers Enquiry are Solicited

ANAND AUTO DEALERS

DEALS IN AUTO ELECTRICAL SPARES FOR HEAVY EARTHMOVERS LIKE KOMATSU, NIKKO, SAWAFUJI, DENSO, MITSUBISHI, BOSCH, NEECE NIVELLE, PRESTOLITE, SAMSUNG, CUMMINS, VALEO, MAGNET MARRELY, VOLVO AND DELCO REMY

PRODUCTS : STARTERS, ALTERNATORS, REGULATORS, DIODE PLATES, DRIVES, FIELD COILS, BRUSH GEAR SOLENOID SWITCH, CARBON BRUSHES, ARMATURES FOR ALL TYPES OF HEAVY EARTHMOVERS

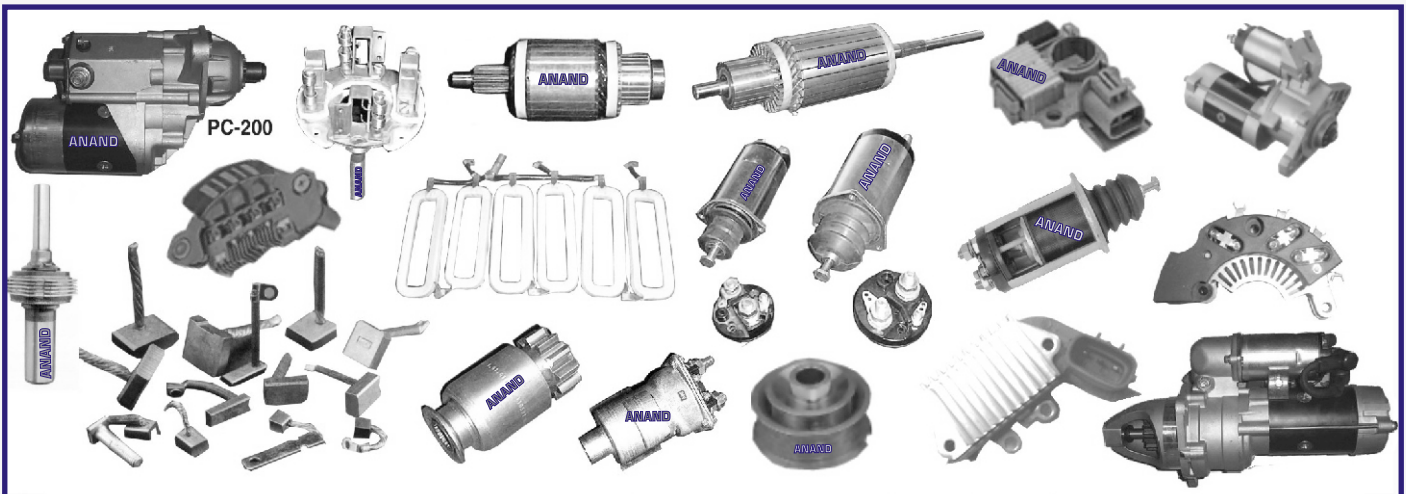

SHOP NO. 844, TILAK STREET, KASHMERE GATE, DELHI-110 006
Mobile : 9811455156 E-mail : joharsingh@gmail.com



एमजी मोटर को इस वर्ष अच्छी ग्रोथ की उम्मीद

डोमेस्टिक ऑटोमोबाइल मार्केट में हाल ही कदम रखने वाली कम्पनियों में से एक एमजी मोटर इंडिया प्रा. लि. ने अपने व्हीकल्स की सेल्स अगले वर्ष 80 फीसदी तक बढ़ाने का प्लान बनाया है। यह उम्मीद उसे इस आधार पर है कि महामारी के कारण पटरी से उतरी इकोनॉमिक एक्टिविटी रिबाउंड हो रही है और नए प्रोडक्ट्स लांच हो रहे हैं। यह कम्पनी चीन की एसएआईसी मोटर कॉर्प की इकाई है और इसके बाद प्रोडक्ट हेक्टर स्पोर्ट-यूटिलिटी व्हीकल की जबर्दस्त डिमांड रही, जिसे जून 2019 में लांच किया गया था। इसके बाद उसने जनवरी में जेडएस इलेक्ट्रिक एसयूवी लांच की और अक्टूबर में उसकी फ्लैगशिप एसयूवी, ग्लॉस्टर लांच की गई।

इससे आगे बढ़ते हुए एमजी मोटर अब जनवरी में हेक्टर का 7-सीटर वर्जन लांच करने वाली है। इसके बाद नया एसयूवी मॉडल लांच किया जाएगा। एमजी मोटर इंडिया के प्रेसिडेंट व मैनेजिंग डायरेक्टर राजीव चाबा के मुताबिक कम्पनी ने पिछले वर्ष करीब 16,000 व्हीकल्स बेचे और इस वर्ष करीब 30,000 यूनिट्स की सेल्स होने की उम्मीद है। इस तरह 70-80 फीसदी ग्रोथ का अनुमान है। इसके अलावा इस वर्ष के तीसरे क्वार्टर में छोटी एसयूवी लांच की जाएगी। इसकी लांचिंग में कोविड-19 के कारण देरी हुई।

एमजी मोटर ने भी सभी ऑटो कंपनियों की तरह लॉकडाउन के कारण जून क्वार्टर में प्रोडक्शन

और सेल्स संबंधी गतिविधियां रोक दी थी। इसके अगले महीनों में रिटेल सेल्स बढ़ी जो फेस्टिवल सीजन में पीक पर थी। चाबा ने बताया कि शुरू में सप्लाय चैन में रुकावट के कारण सप्लाय ठीक से नहीं हो सकी। चाबा के अनुसार हेक्टर की डिमांड बढ़ रही है, जो कि दिसम्बर में सबसे ज्यादा थी।

सोसायटी ऑफ इंडियन ऑटोमोबाइल मैनुफैक्चरर्स के आंकड़ों के मुताबिक एमजी मोटर की होलसेल या फैक्ट्री डिस्पैच अप्रैल-नवंबर के दौरान 18,128 यूनिट्स रहे जो कि पिछले वर्ष से 40 फीसदी ज्यादा है। निश्चित तौर पर बेस छोटा होने से ग्रोथ भी बढ़ी है।

एमजी के अगले प्रोडक्ट में फास्ट ग्रोइंग मिड-साइज एसयूवी सेगमेंट या मल्टी परपज व्हीकल सब-सेगमेंट में एंट्री लेवल कार शामिल हो सकती है। कम्पनी वोल्यूम बढ़ाते हुए उसके आधार पर भारत में प्रोफिटैबिलिटी बढ़ाना चाहती है। फिलहाल मॉडल्स की कमी के कारण कम्पनी की कापैक्ट एसयूवी सेगमेंट में उतरने की योजना नहीं है।

चाबा के मुताबिक सप्लाय चैन को देखते हुए इंडस्ट्री की हालत अब ठीक है। सेल्स में पॉजिटिव मोमेंटम है। उम्मीद है कि मार्च क्वार्टर भी पॉजिटिव रहेगा। शुरू में चीन और यूरोप से सप्लाय चैन में बाधा आई थी, जिसे अब दूर कर लिया गया है। लेकिन फ्रंट रेट में बढ़ोतरी और कंटेनर की कमी की समस्या अगले कुछ महीने तक बनी रह सकती है।

कमोडिटीज की प्राइस के साथ ही फ्रंट रेट में लगातार बढ़ोतरी होने से ऑटो कंपनियों के मार्जिन पर विपरीत असर पड़ सकता है।

सरकार जल्द लाएगी स्क्रैपेज स्कीम

केंद्रीय मंत्री नितिन गडकरी ने कहा कि सरकार 15 साल से पुराने वाहनों को हटाने की योजना को जल्द ही मंजूरी देगी। सरकार ने 26 जुलाई 2019 को मोटर वाहन के नियमों में संशोधन का प्रस्ताव रखा था, ताकि इलेक्ट्रिक वाहनों को तेजी से अपनाने के लिए 15 साल से पुराने वाहनों को सड़क से हटाया जा सके। सड़क परिवहन और राजमार्ग मंत्री ने कहा, “हमने प्रस्ताव पेश कर दिया है और उम्मीद कर रहे हैं कि जल्द ही हमें स्क्रैपिंग नीति के लिए मंजूरी मिल जाएगी।” इस नीति के तहत कार, ट्रक और बस जैसे 15 साल से पुराने वाहनों को सड़क से हटाने का प्रस्ताव है। गडकरी ने ‘आत्मनिर्भर भारत नवाचार चुनौती 2020-21’ को संबोधित करते हुए कहा इस नीति को मंजूरी मिलने के बाद भारत ऑटोमोबाइल का बड़ा केंद्र बन जाएगा और गाड़ियों की कीमतों में भी कमी आएगी। हालांकि, इस बारे में अंतिम निर्णय प्रधानमंत्री कार्यालय द्वारा लिया जाएगा।

उच्चस्तरीय प्रदर्शन और उच्च-विश्वसनीयता का वायदा

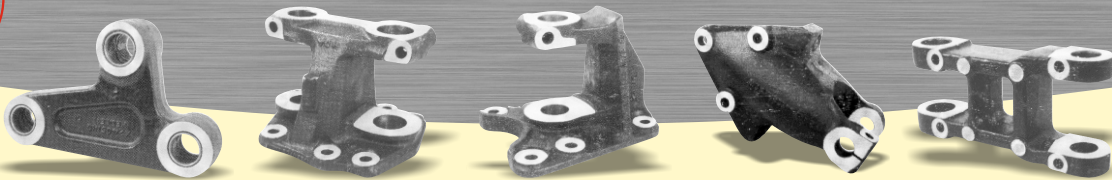

पेश है टाटा, अशोक लेलैंड, आइशर वोल्वो की व्यापारिक गाड़ियों के लिए बढ़िया श्रेणी के सर्वोत्तम हैंगर और झूले।

MANUFACTURED BY:

BAWA MURAYAMA SILICON GRAPHITE CASTING COMPANY

For Instant Service Please Contact Neeru Chopra # 0181 2225057, 4635569

18, Gobind Plaza Complex, Nakodar Road, Jalandhar-144001 INDIA | Email: bawamurayama@in.com

फैडरेशन ऑफ राजस्थान ट्रेड एण्ड इंडस्ट्री (फोर्टी)

केन्द्रीय बजट-2021 पर प्रतिक्रियाएं



आज जब अर्थव्यवस्था गंभीर चुनौतियों से जूझ रही है। ऐसे में मौजूदा हालात में ग्रोथ को आगे बढ़ाने वाला मुख्य कारक सरकार की ओर से दिया जाने वाला आर्थिक पैकेज ही है। जो सिकुड़ते उद्योग-धंधों के लिए संजीवनी का काम करेंगे। संसद का शीतकालीन सत्र इस बार कोरोना महामारी के कारण नहीं हो सका, अब फरवरी में बजट सत्र होगा। इससे सभी उम्मीद लगाए बैठे हैं कि केन्द्रीय वित्त मंत्री निर्माला सीतारमण ऐसी घोषणा करें, जिससे अर्थव्यवस्था भी सुदृढ़ हो और सिकुड़ते उद्योग-धंधे भी अपनी रफ्तार से चलने लगे। केन्द्रीय बजट की तैयारियां फिलहाल जोर-शोर से शुरू हो चुकी हैं। वित्त मंत्री ने बजटपूर्व समाज के विभिन्न हिस्सों से बातचीत का सिलसिला भी शुरू कर दिया है। इसी क्रम में भारतीय उद्योग जगत के प्रतिनिधियों ने वित्त मंत्री से मुलाकात कर आगामी बजट से अपनी अपेक्षाएं भी बताई हैं। इसी संदर्भ को लेकर राजस्थान के विभिन्न व्यापारिक संगठनों के प्रतिनिधियों की प्रतिक्रिया जानने के लिए बिजनेस रेमेडीज ने उद्यमियों की बजट पूर्व प्रतिक्रिया शीर्षक से कॉलम शुरू किया है।

प्रश्न: केन्द्रीय बजट-2021 में क्या होना चाहिए?

सुरेश अग्रवाल : केन्द्रीय बजट में केंद्र सरकार से प्रत्यक्ष कर में राहत प्रदान करने की उम्मीद है। इसके अलावा जीएसटी के नियमों का सरलीकरण होने की पूरी संभावनाएं हैं। जीएसटी में इनपुट लेने में पाबंदियां हैं, उन्हें दूर करने का प्रयास किया जाएगा। एक्सपोर्ट ओरिएंटेड यूनिट्स (ईओयू), ईपीसीजी स्कीम एवं अन्य स्कीम जो मार्च, 2021 में समाप्त होने जा रही हैं, इन्हें बढ़ाए जाने या उनके स्थान पर नई पॉलिसी को लाए जाने की संभावनाएं प्रबल हैं।

प्रश्न: केन्द्रीय बजट में सरकार को कहां पर ज्यादा फोकस करना चाहिए?

सुरेश अग्रवाल: बजट में केंद्र सरकार को एक्सपोर्ट के साथ-साथ इंफ्रास्ट्रक्चर ढांचे पर फोकस करना चाहिए। अगर इंफ्रास्ट्रक्चर डवलप होगा, तो देश अपने आप तरक्की करेगा। वहीं प्रधानमंत्री नरेंद्र मोदी की आत्मनिर्भर भारत की पहल बहुत अच्छी है। आने वाले समय में इसका फायदा जरूर होगा। स्थानीय इंडस्ट्रीज को इससे लाभ मिल पाएगा। इसके अलावा छोटे और मध्यम उद्योगों का विकास होगा।

प्रश्न: चीन से आयात बंद होने की परिस्थितियों से कैसे उभरा जा सकता है?



सुरेश अग्रवाल
(अध्यक्ष, फोर्टी)

सुरेश अग्रवाल: चाइना से आयात बंद होने से निश्चित रूप से वस्तुओं के मूल्य में तेजी आएगी। रॉ-मैटेरियल महंगे मिलेंगे। ऐसे में भारत में ही स्वदेशी चीजों का उत्पादन करने से वह सस्ते दामों में मिल सकेंगे। इसलिए छोटे और मझौले इंडस्ट्रीज को आगे बढ़ाने के लिए सरकार को पहल कर सुविधाएं प्रदान करनी चाहिए। उन्हें इंडस्ट्री लगाने के लिए रियायती दर पर जमीन उपलब्ध करवाकर सब्सिडी प्रदान कर मदद पहुंचानी चाहिए।

प्रश्न: राज्य में अधिक से अधिक औद्योगिक विकास किस प्रकार हो सकता है?

सुरेश अग्रवाल: राजस्थान के औद्योगिक विकास के लिए जरूरी है कि सरकार एकल खिड़की योजना के प्रारूप को आसान बनाए। इसके अलावा नियमावली निर्धारित कर लाइसेंस प्रणाली को समाप्त कर दिया जाए। इससे इंडस्ट्री डवलपमेंट में आसानी होगी।

आज जहां टूरिज्म पर काम बहुत कम हो रहा है। सरकार को इस और ध्यान देकर इसके विकास के लिए कोई नई पॉलिसी लानी चाहिए, जिससे वह आगे बढ़ सके और राज्य का विकास हो सके। राजस्थान टूरिज्म के जरिए काफी राजस्व आने से औद्योगिक विकास संभव हो सकेगा। सरकार की ओर से बाड़मेर में रिफाइनरी की स्थापना भी एक अच्छा कदम है, इससे काफी लोगों को रोजगार मिल सकेगा।

Comprehensive Range of Radiators & Engine Cooling System For Commercial Vehicles

ALKRAFT

SPRIT OF CHALLENGE
An ISO/TS 16949 Certified Co.

Authorised Distributor

JAI ENGINEERING COMPANY INDIA

J-21, Transport Nagar, Jaipur-302 003 (Rajasthan)

Sister Concern : **PURAN AUTO SALES** Transport Nagar, Jaipur-302 003 (Rajasthan) Mobile : 9414067506, 9414067508

For Any Trade Enquiries Contact Gaurav Gupta # 9461900138 E-mail to guptagaurav003@gmail.com

Super Quality Motor Parts For All Vehicles

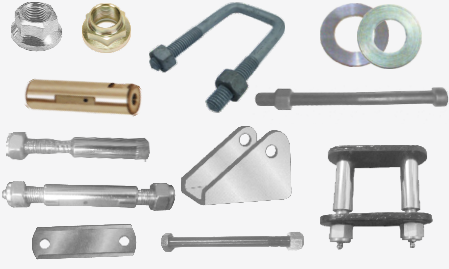
ROYAL
Auto Industries (REGD.)

 #138, Street No. 1, Bachiter Nagar, Gill Road, LUDHIANA - 141006
 Contact Person : 09464880096, 09417355581 (Hardeep Singh)
 Email : rai.ludhiana@gmail.com



Garvi Gujarat
From the heart of Gujarat



गरवी-गुजरात बन रहा ट्यूरिस्ट का नया ठिकाना

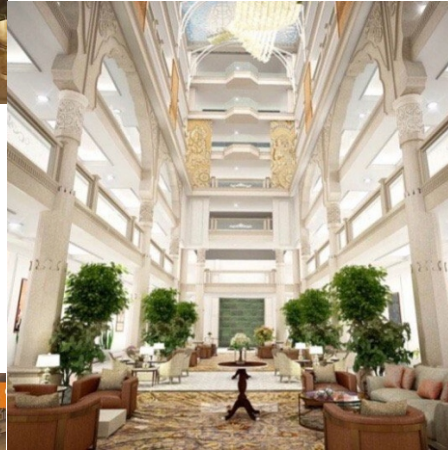

दुनियाभर से आए पर्यटक अब तक राष्ट्रीय राजधानी दिल्ली में लाल किला, इंडिया गेट, राष्ट्रपति भवन, ससंद भवन, चांदनी चौक और कुतुब मीनार देखने के सपने संजोये पहुंचा करते थे। अब मगर इन तमाम ऐतिहासिक स्थलों के साथ-साथ हिंदुस्तान की राजधानी पहुंचने वाले पर्यटक अकबर रोड स्थित गरवी-गुजरात का पता पूछकर वहां भी जाने को लालायित हैं। गरवी-गुजरात की स्थापना प्रधानमंत्री



नरेन्द्र मोदी ने सितम्बर 2019 में की, यहां पहुंचने वालों की तादाद दिन-ब-दिन बढ़ती जा रही है। पब्लिक ट्रांसपोर्ट वाले अब तक अकबर रोड को कांग्रेस के केंद्रीय कार्यालय के लिए ही जानते-पहचानते थे।

अब देशी-विदेशी सैलानी अकबर रोड पर स्थित गरवी-गुजरात की तलाश करते भी देखे जाते हैं। गरवी-गुजरात दिल्ली को भीड़ और भागमभाग भरी दुनिया में अलग पहचान बेहद तेज रफ्तार से बनाता जा रहा है। इसे आगे बढ़ाने में जुटे गुजरात सरकार के अधिकारी नीलेश शुक्ला ने आईएनएस से बातचीत में कहा कि गरवी गुजरात ने दिल्ली की बहुमंजिली इमारतों के बीच चार-पांच महीने के भीतर जो अलग पहचान बनाई है, उससे अभिभूत होना लाजिमी है। ऐसा कोई दिन, यहां तक कि रविवार भी खाली नहीं जाता, जब यहां मौजूद गुजराती खान-पान, कला-संस्कृति और सभ्यता को करीब से देखने कोई

न कोई राजनेता, अभिनेता या फिर बड़ी संख्या में देशी-विदेशी सैलानी न पहुंचते हों। गरवी-गुजरात को बुलाईयो तक पहुंचाने के लिए दिन-रात यहीं डेरा डाले नीलेश शुक्ला ने कहा कि दिन हो या फिर रात, गुजराती शिल्पकला का नायाब उदाहरण बनी यह इमारत खुद ब खुद ही देशी-विदेशी सैलानियों को आकर्षित कर लेती है। देश की राजधानी दिल्ली में राष्ट्रपति भवन, इंडिया गेट की छटा रात में इसकी छत से देखने का अपना अलग ही आनंद है। गुजरात की समृद्ध कला और संस्कृति का समावेश इस अदभुत इमारत में अपने आप ही नजर आता है। इमारत में लिप्यन कला, मोढेरा सूर्य मंदिर, कच्छ की कला, डांग के वली चित्र समेत और तमाम हस्तशिल्प कला के नमूनों से इस इमारत के दर-ओ दीवार अटे पड़े हैं। गरवी-गुजरात के अंदर कदम रखते ही लगने लगता है कि इस भीड़-भाड़ वाली देश की राजधानी दिल्ली में नहीं, वरन मानो गुजरात में विचर रहे हों। इस छह मंजिला इमारत में कल्पवृक्ष किसी का भी ध्यान अपनी ओर खींचने में सक्षम है। इस वृक्ष की पूजा-अर्चना हर शुभ अवसर पर गुजरात के छोटा उदपुर के आदिवासी किया करते हैं। छोटा उदपुर गुजरात की तहसील है, जिसमें राठवा समुदाय के लोग इस वृक्ष को देवता तुल्य पूजते हैं। पूरी इमारत में लिप्यन कले आर्ट का इस्तेमाल गरवी-गुजरात की खूबसूरती को और भी बढ़ा देता है। बांधनी और पटोला साड़ी का इन-ले-वर्क भी आपको गरवी-गुजरात जैसा दिल्ली में और कहीं नहीं देखने को मिलेगा। इस अदभुत इमारत की नींव से लेकर इसे मौजूदा रूप में आने तक इसके निर्माण कार्य से जुड़े रहने वाले गुजरात सरकार के अधिकारी नीलेश शुक्ला ने बताया कि गरवी गुजरात ही दिल्ली में इकलौती वो जगह बनी है, जिसमें गुजरात की बाबड़ियों की वास्तुकला भी देखने को मिलती है। गुजरात के खूबसूरत इतिहास में बाबड़ियों का महत्व सदियों पुराना बताया जाता है। आज के वक्त में इसे जल प्रबंधन प्रणाली में भूजल संसाधनों के उपयोग की सर्वोत्तम तकनीक के बतौर भी देखा समझा जा रहा है। गुजरात के रानी के बाब को सन् 2014 में यूनेस्को वर्ल्ड हेरिटेज साइट के लिए भी नामित किया जा चुका है।

SOLID SUPER SMOOTH BEARINGS

- TAPER ROLLER
- BALL
- CYLINDRICAL
- NEEDLE ROLLER
- FOUR POINT

Distributor/Stockist:
Shri Bajrang Automobiles

Loha Mandi Road, Road No. 14
 V.K.I. Area, Jaipur (Raj.)
 Mobile : 09024444919

फ्रंट सीट पर एयर बैग अनिवार्य करने से महंगी हो सकती हैं कारें

कारों में आगे की सीट पर ड्राइवर के पास बैठने वाले पैसंजर के लिए भी एयरबैग जरूरी होगा। रोड़ ट्रांसपोर्ट एंड हाईवे मिनिस्ट्री ने पैसंजर सेफ्टी के मद्देनजर यह प्रस्ताव बनाया है, जिसे 1 अप्रैल 2020 से लागू किया जाएगा। नए व्हीकल में 1 अप्रैल से आगे की दोनों सीट्स के लिए एयरबैग लगेंगे जबकि मौजूदा व्हीकल्स को अपडेट होने के लिए 1 जून तक की मोहलत मिलेगी। फिलहाल व्हीकल में ड्राइवर के लिए ही एयरबैग अनिवार्य है।

इस संबंध में मिनिस्ट्री की वेबसाइट पर ड्राफ्ट नोटिफिकेशन जारी कर दिया गया है और 30 दिन तक सभी संबंधित लोगों व स्टैक होल्डर्स से इस पर सुझाव टिप्पणियां आमंत्रित की गई हैं।

ज्यादातर ओरिजनल इक्विपमेंट मैनुफैक्चरर्स (ओईएम) टॉप-एंड व्हीकल्स के लिए पहले ही दोनों तरफ एयरबैग उलब्ध करवा रही हैं। सिर्फ कुछ कंपनियां ही हैं, जो स्टैंडर्ड के रूप में फ्रंट एयरबैग उपलब्ध करवाती हैं। इनमें फोर्ड इंडिया, होंडा कार्स इंडिया, टोयोटा और फॉक्सवैगन शामिल हैं। एक एयरबैग की कीमत 30,000 रुपए से लेकर कुछ लाख रुपए तक हो सकती है। इसलिए फ्रंट सीट पर ड्युएल एयरबैग लगाने से कारों की प्राइस बढ़ने की



संभावना भी है। मारुति सुजुकी के एकजीक्यूटिव डायरेक्टर (मार्केटिंग एंड सेल्स) शशांक श्रीवास्तव ने कहा कि फ्रंट एयरबैग की कीमत कंज्यूमर से ही ली जाएगी और इससे व्हीकल की प्राइस 5000-7000 रुपए तक बढ़ सकती है। पहले से मौजूद मॉडल्स में कुछ डवलपमेंट्स होंगे, जिनमें समय लगेगा। एयरबैग्स की डिमांड बढ़ने से सप्लाय चैन को भी जल्दी दुरुस्त करने की जरूरत पड़ेगी लॉकडाउन के बाद पहले ही डिमांड के मुताबिक सप्लाय नहीं हो पा रही है, इसलिए यह नया नियम लागू करना आसान नहीं है।

प्रेक्टिकल सोल्यूशन यह हो सकता है कि सरकार इस नियम की डैडलाइन अप्रैल 2022 तक बढ़ा दे। ओईएम कंपनियां इस संबंध में बात करेंगी और इस संबंध में रेग्युलेटरी अथॉरिटीज को अपने सुझाव देंगी। श्रीवास्तव के मुताबिक मारुति सुजुकी के कमोबेश सभी मॉडल्स में स्टैंडर्ड फीचर के रूप में या ऑप्शन के रूप में फ्रंट-पैसंजर एयरबैग हैं। जिन मॉडल्स में एयरबैग सिर्फ एक ऑप्शन है, निश्चित तौर पर उनकी कीमत बढ़ेगी। प्राइस बढ़ने से डिमांड पर क्या असर पड़ेगा, इस सवाल पर श्रीवास्तव ने कहा कि आम तौर पर यह माना जाता है कि प्राइस बढ़ने से डिमांड पर विपरीत असर पड़ता है। लेकिन यहां नए सेफ्टी फीचर एडिशन से वेल्यू बढ़ रही है। इसलिए डिमांड पर ज्यादा असर नहीं



Suspension & Suspension Parts

KANSAL AUTO TRADERS

123, Gurunanak Auto Market, Kashmir Gate
Delhi-110 006 Phone: (O) 49402354
Mobile: 9811031573, 9811031547

पड़ेगा।

आईसीआरए के वाइस प्रेसिडेंट आशीष मोदानी ने कहा कि कई एंटी-लेवल कारों में सिर्फ ड्राइवर एयरबैग हैं। सेफ्टी को लेकर अवेयरनेस बढ़ने से ओईएम कंपनियां कस्टमर्स को एडिशनल एयरबैग्स उपलब्ध कराने के लिए प्राइस बढ़ा सकती है। इस तरह करीब 5000 रुपए तक प्राइस बढ़ सकती है। हाल ही एबीएस (एंटी-लॉक ब्रेकिंग सिस्टम) और एयरबैग्स से निश्चित तौर पर व्हीकल्स का सेफ्टी लेवल सुधरेगा। खास तौर से एंटी-लेवल व्हीकल्स को इससे फायदा है।

मोदानी ने कहा कि दरअसल हाईली कॉंपिटिटिव इंडियन पीवी (पर्सनल व्हीकल) मार्केट में कुछ ओईएम कंपनियां प्रोडक्ट डिफरेंशिएटर्स के रूप में सेफ्टी आस्पेक्ट्स का उपयोग कर रही हैं और इस पर अपने ब्रांड की पोजिशनिंग कर रही हैं।

उल्लेखनीय है कि पिछले 2 वर्षों से सरकार व्हीकल्स की एक्टिव व पैसिव सेफ्टी के मद्देनजर रेग्युलेशंस बढ़ा रही है।

Now E-magazine Available at Our Website

Without Login All Edition

are Available

Like and Inquire Details of The Party Directly to Them.

Now read your favorite magazine wherever you go.... Available on PC... Mac.... Tablet... or any other handheld device!





Customer Care : 096620 55055

Divisional Distributor

ANKIT TRADING CO.

Ahmedabad (Guj.) Mob. : 9974678354

सुरक्षा कवच का काम करता है

मास्क

कोरोना वायरस के प्रसार पर किये गये एक अध्ययन में इसके हवा के माध्यम से फैल सकने का दावा किया गया है लेकिन यह भी कहा गया है कि मास्क पहनने जैसे एहतियाती उपाय कवच का काम कर सकते हैं। यह अध्ययन यहां स्थित सीएसआईआर सेंटर फॉर सेल्युलर एंड मोलेक्युलर बायोलॉजी (सीसीएमबी) तथा सीएसआईआर इंस्टीट्यूट ऑफ माइक्रोबियल टेक्नोलॉजी (आईएमटेक), चंडीगढ़ ने किया है। सीसीएमबी ने एक विज्ञप्ति में कहा कि वैज्ञानिकों ने हैदराबाद और चंडीगढ़ के तीन-तीन अस्पतालों में यह पता लगाने की कोशिश की थी कि अस्पताल के वार्ड से लिये गये हवा के नमूने में भी क्या वायरस की मौजूदगी हो सकती है।

उन्होंने नमूने की जांच आरटीपीसीआर पद्धति से की। विज्ञप्ति में कहा गया है कि इस अध्ययन में

वायरस अस्पताल के कोविड-19 वार्ड से लिये गये हवा के नमूनों में पाया गया लेकिन गैर कोविड-19 से लिये गये नमूनों में इसकी पुष्टि नहीं हुई। इससे यह जाहिर होता है कि अस्पताल में इन दोनों क्षेत्रों का सीमांकन करना एक प्रभावी रणनीति है। अध्ययन से यह भी प्रदर्शित होता है कि हवा में कोविड-19 का वायरस की मौजूदगी का संबंध वार्ड या कमरे में कोविड-19 मरीजों की संख्या, उनमें उस रोग के लक्षणों और इससे ग्रसित रहने की अवधि से सीधे तौर पर जुड़ा हुआ है।

अध्ययन में यह कहा गया है कि कोविड-19 के मरीजों ने कमरे में जब ज्यादा समय बिताया, तब हवा में वायरस दो घंटे से अधिक समय तक पाया गया और यह मरीजों के बैठने के स्थानों से दो मीटर से अधिक दूरी पर भी (हवा में) पाया गया।

सीसीएमबी के निदेशक राकेश मिश्रा ने कहा कि अध्ययन के नतीजों से यह प्रदर्शित होता है कि कोरोना वायरस हवा में कुछ देर तक मौजूद रह सकता है लेकिन महामारी के नियंत्रण के लिए पहले से किये जा रहे एहतियाती उपायों को और मजबूत करने की जरूरत है। आईएमटेक के निदेशक ने कहा कि टीकों के उपलब्ध होने तक, सामाजिक उपाय जैसे कि मास्क पहनना सर्वश्रेष्ठ एहतियाती कदम है।



A House of All Heavy Duty Self Starter Motor & Alternator

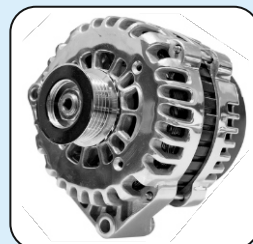

AAD+
AUTOMOTIVE RELAY



Deals In :

BOSCH

DENSO

Lucas-TVS

DELPHI-TVS

NIKKO
Heavy Duty Electrical Products

DELCO Remy

Deals In : All Types of Auto Electrical Spares for All Vehicles & Heavy Earth Movers

M/s GENUINE SPARES

37, GF, Guru Nanak Auto Market, Kashmere Gate, Delhi - 110 006

Mobile : 098 110 43048, 093 110 43048 E-mail : surjeetks@hotmail.com



Somani Auto Pvt. Ltd.

Somani Chambers, Besides Mohan Marriage Palace, G.E. Road, Tatibandh
Raipur-492 004 Ph.: 6533351, 4022992, 4054351 E-mail : somaniauto@rediffmail.com

Distributor
TATA MOTORS
Parts for
Chhattisgarh

अनादरित चेक संबंधित धारा 138 में कार्यवाही के लिए 15 दिन का नोटिस आवश्यक

परिक्राम्य अधिनियम



इलाहाबाद उच्च न्यायालय की न्यायाधीश मंजू रानी चौहान के समक्ष एक याचिका परिक्राम्य अधिनियम की धारा 138 तथा क्रिमिनल प्रोसिजर कोड 1973 की धारा 482 के अंतर्गत अलीजन बनाम उत्तर प्रदेश सरकार व अन्य संबंधित विवाद में विचारार्थ प्रस्तुत की गई। इस प्रकरण में डिमांड नोटिस की सर्विस की तिथि को शिकायत में दर्ज नहीं किया गया। इसके चलते न्यायालय उस नोटिस की सर्विस को सिद्ध नहीं कर सकता है। इसी संदर्भ में न्यायालय के द्वारा शिकायत को खारिज किया गया।

सीआरपीसी की धारा 482 के अंतर्गत प्रार्थी ने आदेश के प्राप्त होने के 8 मार्च 2017 के आदेश के साथ शिकायत की। कार्यवाही को भी चुनौती दी है जो कानून की धारा 138 के अंतर्गत की गई है। यह प्रकरण मजिस्ट्रेट गढ़मुक्तेश्वर के कार्यालय में विचाराधीन है। प्रार्थी के अधिवक्ता ने कहा कि यह विपक्षी पक्ष संख्या दो ने स्वीकार किया है कि उसके द्वारा हालांकि नोटिस प्रेषित किया गया है, लेकिन 7 अक्टूबर 16 को प्रेषित इस नोटिस की सर्विस नहीं हुई है। ऐसे हालात में जो शिकायत 7 नवंबर 2016 को दायर की गई है उस पर विचार नहीं किया जा सकता है, क्योंकि इसके आधार पर 15 दिन की समयावधि का आंकलन नहीं किया जा सकता है। जब संबंधित विपक्षी संख्या 2 को नोटिस प्राप्त हुआ है। धारा 138 के अंतर्गत यह पूर्व शर्त है, अतः यह शर्त पूरी नहीं होती है।

इस संबंध में प्रार्थी ने सर्वोच्च न्यायालय के शक्ति ट्रेवल एंड ट्यूर्स बनाम बिहार राज्य संबंधित प्रकरण संख्या 2002(9)SCC 415 का उदाहरण प्रस्तुत किया, जिसमें सर्वोच्च न्यायालय ने स्पष्ट शब्दों में कहा था कि कानून की धारा 138 के अंतर्गत शिकायत को तभी स्वीकार किया जा सकता है जब उसे नोटिस की सर्विस के पश्चात दर्ज किया गया है। प्रार्थी के अधिवक्ता ने कहा कि इसी न्यायालय के एक एकल न्यायाधीश के आदेश

दीपक कुमार व अन्य बनाम उत्तर प्रदेश सरकार प्रकरण 2006(8) AOJ 427 में भी यह स्पष्ट किया गया है जिसमें प्रभावी सर्विस को पूरी तरह विश्लेषित किया गया है। उपरोक्त सभी तथ्यों का अध्ययन करने के पश्चात न्यायालय ने कहा कि शिकायत अथवा सीआरपीसी की धारा 200 अथवा शपत्र पत्र में कही इस बात का उल्लेख नहीं है कि चेक की धन राशि को मांगने के संबंध में दिए गए नोटिस की सर्विस किसी तारीख को हुई है। इसी तरह शिकायत के साथ ऐसा कोई दस्तावेज भी प्रस्तुत नहीं किया गया है, जिसमें नोटिस की सर्विस सिद्ध होती है। प्रतिवादी शिकायतकर्ता के अधिवक्ता भी नोटिस सर्विस के संदर्भ में कोई प्रमाण भी प्रस्तुत नहीं किया है। ऐसे हालात में प्रार्थी के विरुद्ध कोई जुर्म धारा 138 के अंतर्गत सिद्ध नहीं होता है।

न्यायालय ने कहा कि जनरल क्लॉज कानून की धारा 27 के अनुसार यह स्पष्ट हो जाता है कि इस की धारा के अंतर्गत सर्विस पोस्ट के माध्यम से होनी चाहिए तथा वह भी पंजीकृत पोस्ट के माध्यम से होनी चाहिए। धारा 27 में किसी अन्य प्रकार की सर्विस का उल्लेख नहीं किया गया है। प्रार्थी के अधिवक्ता के दावों का जवाब देते हुए सरकारी पक्ष के अधिवक्ता ने कहा कि सर्विस संबंधित शर्त की पालना की गई है। अपने पक्ष में उन्होंने कहा कि इसी न्यायालय के एकल न्यायाधीश ने चान्द मोहम्मद बनाम उत्तर प्रदेश राज्य संबंधित प्रकरण (ALL) 2017, 5, 308 के पेरोग्राफ संख्या 19-20 में स्पष्ट किया है। धारा 27 के जनरल क्लॉज कानून में स्पष्ट कहा गया है। रजिस्टर्ड पोस्ट अपने आप में सर्विस है इसका विश्लेषण सर्वोच्च न्यायालय के द्वारा गुजरात स्टेट इलेक्ट्रिसिटी बोर्ड बनाम आत्माराम सुंगोमाल पोशानी 12 तथा कमिश्नर ऑफ इनकम टैक्स बंगाल बनाम वी.के. गुरुराज व अन्य का भी हवाला दिया गया। सर्वोच्च न्यायालय

ने स्पष्ट किया है कि रजिस्टर्ड पोस्ट के द्वारा जब नोटिस सही पते पर प्रेषित किया गया है तथा इसकी प्राप्ति नहीं हुई है तो ऐसे हालात में इसे नोटिस की सर्विस ही माना जाएगा। हालांकि इसका विरोध किया जा सकता है और यह आपत्ति चुनौती देने वाले पक्ष को ही सिद्ध करनी होगी। उपरोक्त तथ्यों के विरुद्ध प्रार्थी के अधिवक्ता ने कहा कि शिकायत पर विचार किया जाना चाहिए तथा यह नहीं कहा जा सकता है कि कानूनी आवश्यकताओं को पूरा नहीं किया गया है।

न्यायालय ने अपने आदेश में कहा कि प्रार्थी व विपक्षी के अधिवक्ताओं के संपूर्ण पक्ष की सुनवाई के पश्चात दो बिन्दुओं पर विचार किया जाना आवश्यक हो जाता है। प्रथम बिन्दु यह है कि 7 अक्टूबर 2016 को नोटिस रजिस्टर्ड पोस्ट के द्वारा प्रेषित किया गया था। इसके साथ ही शिकायतकर्ता ने यह कही नहीं कहा है कि नोटिस की सर्विस हो गई है। वापस शिकायतकर्ता ने यह भी नहीं कहा है कि उसको रजिस्टर्ड पोस्ट वापस प्राप्त हो गई है अथवा रजिस्टर्ड पोस्ट पुनः प्राप्त हो जाने के पश्चात (शेष पृष्ठ 30 पर)

TRADE
FARMOX
GENUINE SPARES
MARK

**Spindle Axle, Top Link Assy,
Wheel Hub, Lower Link Chain, Leveling Lift
Jack, Tie Rod End, Centre Pins, Hitch Pin,
Top Link Pin, Tiller Pin, Brake Drums**

ROYAL AUTO INDUSTRIES (Regd.)
(Manufacturer:- Tractor, Trolley, Jeep & Motor Parts)
#138, Street No. 1, Bachiter Nagar, Gill Road, LUDHIANA - 141006 (Pb.)
Phone : (M) 09417355581, 09463005769, 09464880096
E-mail : rail.ludhiana@gmail.com

डिविजनल चैम्बर ऑफ कॉमर्स एण्ड इन्डस्ट्री

केन्द्रीय बजट में व्यापारियों को राहत देने बाबत

आगामी प्रस्तुत होने वाले केन्द्रीय बजट में व्यापारियों को राहत दिये जाने तथा कोविड-19 के चलते देश की अर्थव्यवस्था में गिरावट व व्यापार उद्योग जगत को हुई हानि को ध्यान में रखते हुये डिविजनल चैम्बर ऑफ कॉमर्स एण्ड इन्डस्ट्री के अध्यक्ष रामकल्याण लड्डा ने केन्द्रीय वित्त मंत्री को सुझाव ज्ञापन देते हुये लिखा है कि वर्ष 2021-22 के बजट में 5 लाख तक की वार्षिक आय पर आयकर की दर शून्य तथा 5 लाख से 10 लाख तक की आय पर 5 प्रतिशत तथा 10 लाख से 20 लाख तक 10 प्रतिशत, 20 लाख से 50 लाख तक 30 प्रतिशत तथा 50 लाख से अधिक 25 प्रतिशत आयकर लगाया जाये। 80 वर्ष से उपर के सिनियर सिटिजन के लिये 6 लाख तक आयकर शून्य हो। जीएसटी का कार्य भी सरलीकरण किया जाए। प्रक्रिया सरल होने से व्यापारी को नये निवेश तथा व्यापार के विस्तार में ज्यादा समय लगा सकेगा। जीएसटी की केवल तीन दरें पांच, आठ और बारह प्रतिशत होनी चाहिए तथा मोटर, ट्रेक्टर पार्ट्स, कृषि यंत्रों एवं साइकिल पर जीएसटी दर 5 प्रतिशत होनी चाहिये।

पिछले 6 वर्षों से देश में सबसे अधिक महंगाई की दर है यह बहुत चिंता का विषय है इससे समाज का हर वर्ग प्रभावित हो रहा है। महंगाई पर अंकुश लगाने के सरकार द्वारा प्रभावशाली कदम उठाये जाने चाहिये।



रामकल्याण लड्डा
(अध्यक्ष)

अनादरित चेक संबंधित....

(पृष्ठ 29 का शेष)

उसके द्वारा किसी प्रकार की शिकायत की गई है अगर उसको पोस्ट ऑफिस से 'लेफ्ट' के रिमार्क के साथ पोस्ट वापस हो गई है। ऐसे हालात में उसे 15 दिन समाप्त होने के पश्चात उसको शिकायत दर्ज करनी चाहिए थी, लेकिन इस प्रकरण में ऐसा नहीं किया गया है। अगर उसके द्वारा यह माना गया है कि नोटिस की सर्विस हो गई है तो उसके द्वारा शिकायत 15 दिन की समाप्ति के पश्चात दायर की जानी चाहिए तथा उसमें सर्विस की तिथि का उल्लेख किया जाना चाहिए। इसके अभाव में नोटिस की सर्विस का किसी प्रकार कोई आंकलन नहीं किया जा सकता है। न्यायालय ने कहा कि इस प्रकरण में शिकायतकर्ता का सम्पूर्ण प्रकरण सर्वोच्च न्यायालय के शक्ति ट्रेवल एंड ट्यूस प्रकरण तथा दीपक कुमार व अन्य संबंधित प्रकरण की तरह ही संकेत देता है। धारा 138 के अंतर्गत कार्यवाही करने के लिए नोटिस की सर्विस आवश्यक है इसके साथ ही 15 दिन की अवधि में भुगतान करने का समय जो कानून में दिया गया है उसकी पालना होनी चाहिए। नोटिस की सर्विस के अभाव में यह संभव नहीं है। न्यायालय ने उपरोक्त तथ्यों के आधार पर धारा 482 सीआरपीसी के अंतर्गत इस अपील को स्वीकार किया। अपने आदेश में न्यायालय ने कहा कि प्रतिपक्षी संख्या 2 सर्वोच्च न्यायालय के योगेन्द्र प्रताप सिंह संबंधित 2014 Law Suit (SC) 793 के अंतर्गत कार्यवाही के लिए स्वतंत्र है।



CORRECT REPLACEMENT OF O. E. PARTS

Manufacturer of :
SPRING PIN, CENTRE BOLTS, HYDRAULIC JACKS

For
REPLACEMENT MARKET
EXPORT MARKET
AS PER DRAWINGS PROVIDED



ACCURATE ENGINEERS

B-XXIX, House No. 536/28-B1, Industrial Area-C, Sua Road,
Ashirwad Kande Wali Gali, Gias Pura, Dhandari Kalan, Ludhiana-141010
Phone : 0161-5029842 Cell: +91-9357695387, 9316655111
Email: accurate.engineersldh@gmail.com



AUTO PARTS



PRODUCTS

Specialists in :

500/7 Grade S. G. IRON
CHASSIS PARTS OF TRUCKS & TROLLY



Manufacturers & Exporters :

Chaggar ENGINEERING WORKS

Out Side Industrial Area, Jalandhar-144 004

Ph.: (O) 2290774 (R) 2221193 (Tele Fax): 0181-2290639

(M) 94172-21193, 9888881193 E-mail : cew_hangers@yahoo.co.in

Distributors Required for U. P. & Karnataka



जी. एस. आटो इन्टरनेशनल : बढ़ते कदम



लीफ स्पिंग, बुश व ग्रीस आदि नये प्रोडक्ट्स लांच किये

Speed GS AUTO Speed+

जी. एस. ग्रुप जो कि ऑटोमोबाइल जगत का एक महत्वपूर्ण हिस्सा है और देश की अग्रणी निर्माताओं की गिनती में शामिल है उसी ग्रुप में अब नवीनतम पीढ़ी ने ग्रुप को नई बुलंदियों तक ले जाने के लिये अपने कदम बढ़ाने आरम्भ कर दिये हैं। **जी. एस. ऑटो इन्टरनेशनल लि. व गुरुमुख सिंह इन्टरनेशनल एलएलपी** आज ऑटोमोटिव सस्पेंशन पार्ट्स व फास्टनर्स कम्पोनेन्ट्स में सबसे तेजी से उभरने वाले निर्माताओं की श्रेणी में आने लगे हैं। सभी प्रकार की अंतरराष्ट्रीय पेसेंजर कार, यूटिलिटी व्हीकल्स, हल्के, मिडियम व भारी कामशियल व्हीकल्स, मल्टी एक्सल व्हीकल्स, ट्रेलर व विशेष प्रकार के वाहनों के निर्माण में इस इण्डस्ट्री में अपना उपयुक्त स्थान बनाया है। पंजाब के लुधियाना के अतिरिक्त जी. एस. ग्रुप का एक प्लांट टाटानगर (जमशेदपुर) में भी स्थित है जो 1.2 मिलियन वर्ग फुट फैला हुआ है।

जी. एस. ग्रुप के अगले उत्तराधिकारी के रूप में श्री हरकीरत सिंह रियात ने अपने पुश्तैनी व्यवसाय व उद्योग में प्रवेश कर अपने कदम जमाने प्रारम्भ कर दिये हैं। श्री हरकीरत सिंह रियात के कुशल नेतृत्व में **जी. एस. ऑटो इन्टरनेशनल लि. व गुरुमुख सिंह इन्टरनेशनल एलएलपी** ऑटोमोबाइल इण्डस्ट्री का एक महत्वपूर्ण हिस्सा बन चुका है। उन्हीं के नेतृत्व में जी. एस. ऑटो इन्टरनेशनल ने अपना नया ब्रांड **"SPEED +"** लॉन्च किया है जिसको भारतीय बाजारों में अपार सफलता मिली है। अब इसी सफलता के साथ आगे बढ़ते हुए जी. एस. ग्रुप अपने डीलर नेटवर्क का विस्तार करने और अपने डीलर्स को सभी कार्यों के लिये प्रोत्साहित करने की योजना बना रहा है और कुछ नये प्रोडक्ट लाने की तैयारी भी कर रहे थे इसी श्रृंखला में कम्पनी द्वारा लीफ

स्पिंग, बुश व ग्रीस को भी लांच कर दिया है जिसका ट्रायल मरू प्रदेश राजस्थान में गत एक वर्ष से किया जा रहा था जिसे अब पूरे देश के लिये लांच किया जा चुका है और कम्पनी की मार्केटिंग टीम वर्तमान में नये डिस्ट्रीब्यूटर व डीलर्स का एकपैन्शन कर रही है।

उनके समर्पित संरक्षक सावधानी बरतें और अपने ब्रांड और ग्राहकों के विश्वास की रक्षा करें, संयम बरतें और कंपनी अपने वफादार संरक्षकों के साथ है जो ऐसी संस्थाओं या डीलर्स के बारे में बताएगा।

अपने ग्राहकों की आवश्यकताओं को समझने और अपनी विस्तृत की गई नई श्रृंखला की प्रतिबद्धता के साथ जी. एस. ग्रुप विश्व की अग्रिम पांच मध्यम और भारी कामशियल व्हीकल्स निर्माताओं में से एक स्थान पर आसीन है। **जी.**

एस. ऑटो इन्टरनेशनल लि. व गुरुमुख सिंह इन्टरनेशनल एलएलपी अपने प्रोडक्ट्स यूरोप, आस्ट्रेलिया, दक्षिण पूर्व एशिया, मध्य पूर्व और अफ्रीका आदि देशों के बाजारों में निर्यात कर रही है। श्री रियात उच्च प्रेरित, प्रतिभाशाली कर्मचारियों और अनुभवी टीम को अपनी सफलता का श्रेय मानते हैं।





जी. एस. ऑटो इन्टरनेशनल लि. व गुरुमुख सिंह इन्टरनेशनल एलएलपी सभी प्रोडक्ट्स के सैगमेंट में अग्रणी है उनके प्रोडक्ट्स सभी राष्ट्रीय और अन्तरराष्ट्रीय टियर-1 और वाहन निर्माताओं जैसे अरविन-मेरिटर, अशोक लैलंड, डैमलर इंडिया कामशियल व्हीकल्स प्रा. लि., हिन्दुस्तान मोटर्स लि., महिन्द्रा एण्ड महिन्द्रा, महिन्द्रा नैवीस्टार, मारुति सुजुकी इण्डिया लि., इसुजु लिमिटेड, एसएमएल, टाटा मोटर्स, टाको हैन्ड्रीक्सन सस्पेंशन प्रा. लि., वीई कामशियल व्हीकल्स लि., वोल्वो आदि कुछ नाम हैं जिन्हें इनके प्रोडक्ट्स पर पूर्ण विश्वास है।

**UNVEILING
THE
UNBEATABLE
RANGE**



No. 1 Brand
Serving the country
since 80 years

जी. एस. ग्रुप के प्रवक्ता द्वारा हमारे प्रतिनिधि को दी गई जानकारी के अनुसार कंपनी के प्रबन्धन द्वारा जांच करने पर पाया गया है कि कुछ लोग/कम्पनियां **जी. एस. ऑटो इन्टरनेशनल लि. व गुरुमुख सिंह इन्टरनेशनल एलएलपी** के साथ जुड़ने का दावा कर रहे हैं जिससे कम्पनी के मूल ब्रांड की छवि को बहुत नुकसान पहुंचा है, क्योंकि इन सभी कंपनियों ने अपने उत्पादों को अलग गुणवत्ता के साथ लॉन्च किया है। इसको ध्यान में रखते हुए मैनेजमेंट ने उन डीलर्स व ट्रेडर्स के खिलाफ कानूनी कार्यवाही आरम्भ करने का फैसला किया है, जिनमें वर्तमान में मौजूदा डीलर व डिस्ट्रीब्यूटर को भी शामिल किया गया है अपने ब्रांड और अपने व्यवसायिक हित की रक्षा करने के लिये। कंपनी चाहती है कि

Modelwise sales of Automobile

Make	Model	Dec.19	Jan.20	Feb.20	Mar.20	Apr.20	May.20	Jun.20	Jul.20	Aug.20	Sept.20	Oct.20	Nov.20	Dec.20	
Fiat	Jeep Compass	742	701	666	163	-	93	246	400	468	554	832	702	384	
 Ford	Figo	490	13	1003	170	-	17	174	101	186	213	339	353	1	
	Aspire	247	518	744	431	-	44	381	318	431	539	446	267	110	
	Eco sport	1727	3852	3713	2197	-	331	1212	2438	2757	3558	4599	1590	934	
	Mustang	-	-	-	-	-	-	-	-	-	-	-	-	-	-
	Freestyle	296	331	1004	340	-	57	506	464	720	761	848	1134	170	
	Endeavour	261	167	555	381	-	122	366	616	637	694	852	647	447	
 HONDA	Amaze	5077	3160	5814	2744	-	140	139	2587	3684	5416	4709	4706	4385	
	Jazz	635	46	-	-	-	-	0	0	583	748	642	633	602	
	City	1004	1734	1256	786	-	118	585	1975	2299	2709	4124	3523	2717	
	Civic	178	146	25	67	-	1	14	77	204	181	230	143	0	
	CR-V	38	37	25	14	-	2	2	11	10	21	31	27	4	
	WR-V	1398	116	-	86	-	114	658	733	729	1124	1100	958	930	
 HYUNDAI	i10 Grand	7598	8774	10407	4293	-	718	3593	8368	10190	10385	14003	10936	10263	
	i20 Elite	7740	8137	8766	3455	-	878	2718	6344	7765	9852	8399	9096	8004	
	Aura	1139	6691	4968	2615	-	349	1016	1839	3228	3882	5577	3063	3113	
	Creta	6713	6900	700	6706	-	3212	7207	11549	11758	12325	14023	12017	10592	
	Verna	1295	957	570	893	-	317	1083	1906	2015	2228	2166	1487	1036	
	Elantra	23	63	46	28	-	6	15	20	26	24	46	38	15	
	Santro	3820	3671	4200	2169	-	157	1513	1351	2395	3034	3463	2822	1960	
	Venue	9521	6733	10321	6127	-	1242	4129	6734	8267	8469	8828	9265	12313	
	Kona	12	39	32	14	-	4	16	26	26	29	13	0	24	
 Mahindra	Verito	51	100	81	-	-	-	1	6	0	1	1	0	0	
	KUV-100	35	59	108	31	-	24	49	51	48	35	35	23	16	
	Bolero	5661	7233	4067	2080	-	1715	3292	4360	5487	5797	7624	6055	5053	
	Xylo	41	48	2	-	-	-	0	0	0	-	-	-	-	
	Scorpio	3656	5316	1505	40	-	713	2574	3135	3327	3527	3961	3725	3417	
	TUV-300	884	649	944	108	-	-	0	0	0	-	-	-	-	
	Marazzo	1292	1267	1236	23	-	-	0	20	635	936	737	226	161	
	Alturas G4	123	68	38	-	-	-	0	0	1	73	69	23	9	
	XUV300	2132	3360	2431	814	-	1257	1812	2519	2990	3700	4882	4458	3974	
XUV500	1399	1455	344	9	-	36	231	813	919	595	1009	892	750		
 MARUTI	Alto	15489	18914	17921	10829	-	1506	7298	13654	14397	18246	17850	15321	18140	
	Eco	7634	12324	11227	5966	-	1617	3803	8501	9115	11220	13309	11183	11215	
	Wagon-R	10781	15232	18235	9151	-	1199	6972	13515	13770	17581	18703	16256	17684	
	Ertiga	6650	4997	11782	3969	-	2353	3306	8504	9302	9982	7748	9557	9177	
	Celerio	5429	6236	6104	4010	-	468	4145	4799	5684	7250	7574	6533	6660	
	Vitara Brezza	13658	10134	6866	5513	-	572	4542	7807	6903	9153	12087	7838	12251	
	Swift	14749	19981	18696	8575	-	597	4013	10173	14869	22643	24589	18498	18131	
	Baleno	18464	20485	16585	11406	-	1587	4300	11575	10742	19433	21971	17872	18030	
	Dzire	15286	22406	7296	5476	-	2215	5834	9046	13629	13988	17675	13536	13868	

Companies in last 12 Months

Make	Model	Dec.19	Jan.20	Feb.20	Mar.20	Apr.20	May.20	Jun.20	Jul.20	Aug.20	Sept.20				
	S Cross	979	558	-	-	-	-	0	451	2527	2098	2526	2877	1185	
	Ciaz	1786	835	2544	1863	-	192	553	1303	1223	1534	1422	1870	1270	
	Ignis	964	0	2912	1901	-	196	1432	2421	3262	3318	4555	3935	3268	
	S-Presso	8394	6971	9578	5159	-	489	3160	3604	5312	9000	10612	7018	6787	
	XL6	2521	770	3886	2221	-	711	1198	1874	1846	2087	2439	3388	3088	
	Gypsy	-	1	70	-	-	-	-	718	541	452	379	596	93	0
	Redi-Go	1380	1020	513	139	-	164	404	600	501	612	910	829	502	
	Go	105	88	98	2	-	78	51	37	52	55	43	13	0	
	Go+	67	55	60	12	-	62	51	57	65	55	30	17	0	
	Kicks	501	172	267	519	-	74	70	88	192	58	122	158	97	
	Kwid	5539	3281	4187	1475	-	684	2441	3007	3677	4513	5371	4956	4335	
	Duster	756	405	642	150	-	138	129	339	477	133	362	416	494	
	Triber	5637	4119	3955	1644	-	931	2064	3076	3906	4159	5272	4809	4971	
	Capture	1	0	-	-	-	-	0	-	-	-	-	-	-	
	Octavia	255	207	226	89	-	32	21	8	9	17	31	20	22	
	Rapid	1359	815	680	180	-	291	577	738	697	907	1024	813	1015	
	Kodiaq	233	189	176	59	-	112	151	130	0	-	-	-	-	
	Karoq	-	-	-	-	-	-	-	-	-	175	240	182	5	4
	Superb	159	136	177	123	-	73	41	46	122	148	184	218	262	
	Tiago	4558	4313	3921	1127	-	857	4069	5337	5743	6080	6083	5890	6066	
	Altroz	-	4505	2806	1147	-	1379	3104	3636	4951	5952	6730	6260	6600	
	Nexon	4350	3382	3894	2646	-	623	3040	4327	5179	6007	6888	6021	6835	
	Harrier	1458	719	641	632	-	161	653	985	1694	1755	2398	2210	2223	
	Tigor	1487	891	782	124	-	132	553	727	1016	1406	1501	1259	1822	
	Innova	3414	2575	5459	3810	-	759	2085	2927	2943	4087	4477	2192	2764	
	Fortuner	612	228	1510	1100	-	267	713	896	733	1045	1472	656	584	
	Camry	40	85	89	60	-	13	26	9	7	21	38	32	33	
	Yaris	76	725	542	424	-	63	79	215	438	377	373	345	226	
	Glanza	1620	2191	2710	1533	-	507	914	1323	1418	2572	2978	2428	2102	
	Vellfire	-	-	42	96	-	32	49	16	16	14	29	23	16	
	Urban Cruiser	-	-	-	-	-	-	-	-	-	-	-	3006	2832	1762
	Polo	2210	632	144	105	-	1126	1228	1146	1008	1585	1564	1130	1805	
	Ameo	480	134	36	-	-	-	0	0	-	-	-	-	-	
	Vento	469	250	143	19	-	178	282	240	172	208	231	125	348	
	T-Roc	-	-	-	-	-	70	0	348	227	233	89	19	1	
	Tiguan	324	86	27	4	-	30	0	183	63	24	170	138	247	
	Seltos	4645	15000	1620	7466	-	1611	7114	8270	10655	9079	8900	9205	5608	
	Sonet	-	-	-	-	-	-	-	-	-	9266	11721	11417	5959	
	Carnival	-	450	1424	1117	-	50	161	232	198	331	400	400	251	
	Hector	3021	3130	1218	1402	-	672	1867	2023	2732	2410	3625	3426	3430	
	ZS EV	-	-	158	116	-	38	145	82	119	127	125	110	122	



GEARS

KANSAL AUTO TRADERS

123, Gurunanak Auto Market
Kashmere Gate, Delhi-110 006
Phone: (O) 011-49402354
Mobile: 9811031573, 9811031547

साउथ इंडिया में इलेक्ट्रिक थ्री-व्हीलर्स की सेल्स के लिए ओमेगा सेकी का सीके मोटर्स से करार

ओमेगा सेकी मोबिलिटी ने दक्षिण भारत में अपनी समूची तिपहिया श्रृंखला की बिक्री और सेवा के लिए सीके मोटर्स के साथ गठजोड़ किया है। कम्पनी ने बयान में कहा कि यह भागीदारी तमिलनाडु, कर्नाटक, केरल और संघ शासित प्रदेश पुडुचेरी के लिए की गई है। ओमेगा सेकी का इरादा इस भागीदारी के जरिये लक्षित शहरों पर ध्यान केंद्रित करने का है। कम्पनी भविष्य में अपनी इलेक्ट्रिक वाहन विस्तार योजना के तहत इन शहरों में उतरने का इरादा रखती है। वहीं सीके मोटर्स का 2022 के अंत तक दक्षिण भारत के राज्यों में और डीलरशिप खोलने तथा नेटवर्क के विस्तार का है। सीके मोटर्स पहले चरण के तहत तमिलनाडु पुडुचेरी, कर्नाटक और केरल के प्रमुख शहरों मसलन चेन्नई, कोयम्बटूर, कुड्डालोर, तिरुपुर, मदुरै, बेंगलुरु, मंगलूर, मैसूर, दावणगेरे, हुबली, बेलगाम और मनारकुंड में 13 शोरूम खोलेगी।



Distributor for Bihar:

SKR ENTERPRISES

3rd Floor, Sanjay Market, Kankarbagh, Main Road
Patna-800 020 (Bihar) Mobile :09386303636, 9308331522
E-mail: skrenterprises15@gmail.com

सतर्क रहते हुये 2021 के लिये वृद्धि योजनाओं पर अमल कर रहा वाहन उद्योग

वाहन उद्योग के लिये त्रासद रहा साल 2020 समाप्त हो चुका है। हालांकि, अभी भी बाजार पर आपूर्ति श्रृंखला की बाधाओं समेत कई चुनौतियों का असर जारी रहेगा, लेकिन कई वाहन कंपनियों 2021 में वृद्धि की अपनी योजनाओं में तेजी लाने पर काम कर रही हैं।

किआ मोटर्स उत्पादन को तेज करने का प्रयास कर रही है, तो टोयोटा का जोर बाजार में नये उत्पाद पेश करने पर है। हुदै ऐसे नवोन्मेषों पर ध्यान केंद्रित करने की रणनीति बना रही है, जो बाजार के लिये पहला व नया हो। किया मोटर्स के प्रबंध निदेशक (एमडी) एवं मुख्य कार्यकारी अधिकारी (सीईओ) कोख्युन शिम ने कहा, “हम नये साल में किआ के कारों की बढ़ती उपभोक्ता मांग को पूरा करने के लिये अपने विनिर्माण संयंत्र में तीन पारियों में काम करेंगे। हम एक सहज, सुरक्षित और अतुलनीय ग्राहक अनुभव प्रदान करने के लिये कोविड-19 के बाद के डिजिटल संसार में अपने नेटवर्क के साथ अपने %फिजिटल% मॉडल को मजबूत करेंगे।” कम्पनी का आंध्र प्रदेश के अनंतपुर जिले में विनिर्माण संयंत्र है, जिसकी क्षमता लगभग तीन लाख इकाई प्रति वर्ष की है। शिम ने कहा कि चुनौतियों के बावजूद कम्पनी ने 2020 में दो नये खंडों में सफलतापूर्वक प्रवेश किया और अभी देश में अपने पहले उत्पाद उतारने के सिर्फ 16 महीनों के भीतर चौथे स्थान पर पहुंच गयी है।

इसी तरह टोयोटा किलोस्कर मोटर के वरिष्ठ उपाध्यक्ष (बिक्री एवं सेवा) नवीन सोनी ने कहा कि 2021 में बढ़ी हुई मांग और ग्राहकों की अपेक्षाओं को पूरा करने के लिये कम्पनी ने एक स्थायी और चरणबद्ध तरीके से अपने उत्पाद लाइन-अप का विस्तार करने की योजना बनायी है। उन्होंने कहा, “हम मध्य से दीर्घकालिक रणनीति के रूप में

आवागमन के वैकल्पिक समाधानों पर भी ध्यान केंद्रित करना चाहेंगे, जैसे कि इलेक्ट्रिक वाहन।” हुदै की योजनाओं पर कम्पनी एमडी एवं सीईओ एसएस किम ने कहा, “भारतीय बाजार के प्रति गहरी प्रतिबद्धता के साथ हम अपनी योजनाओं पर कायम रहेंगे और तकनीकी रूप से श्रेष्ठ व उद्योग के लिये प्रथम नवाचारों के साथ अपने नेतृत्व को मजबूत



करेंगे।” इसी तरह, टाटा मोटर्स के एमडी एवं सीईओ गुंटर बुल्को ने कहा, “हम अपने ग्राहकों को खुश करने पर ध्यान केंद्रित करते हैं। हम सुरक्षा, दक्षता, गुणवत्ता और आराम के लिये प्रासंगिक उत्पादों को पेश करके ग्राहकों की गतिशीलता की नयी जरूरतों को व्यापक रूप से संबोधित करते हैं।”

होंडा कार्स इंडिया के वरिष्ठ उपाध्यक्ष एवं निदेशक (विपणन व बिक्री) राजेश गोयल ने कहा कि संचालन में सफलतापूर्वक सुधार के बाद कम्पनी के उत्पादन की मात्रा में तेजी आयी है।

फेडरेशन ऑफ ऑटोमोबाइल डीलर्स एसोसिएशन (फाडा) के अध्यक्ष विकेश गुलाटी ने कहा कि मौजूदा चुनौतियों के बावजूद वाहन उद्योग अब रोमांचक समय में प्रवेश करने की कगार पर है, क्योंकि भारत एक बार फिर से यात्री वाहन खंड में वैश्विक स्तर पर तीसरा स्थान हासिल करने के लिये अपनी गति बढ़ायेगा।

AN ISO 9001:2015 CERTIFIED CO.



SOLAR[®]

AUTO ELECTRICAL PARTS



A House Of Quality & Reliability...
SOLAR COMPONENTS

850, Tilak Street, Kashmere Gate, Delhi-110 006
249, Phase-1, D.S.I.D.C., Bawana Industrial Estate, Bawana, Delhi-39
Works : 1764, HSIIDC Rai Industrial Estate, Rai, Sonipat (Haryana)
Phone: 011-47095467 Cell: 09811250202, 9212620063
E-mail : solarcomponents27@gmail.com



Clutch Systems
We Believe in one Thing.....
Excellence



1972-2021



Product For :



Visit us at www.cheraclutches.in

Manufactured By :

CHERA ENGINEERING WORKS

20, Industrial Area, Shed No.7, N.I.T., Faridabad-121 001 (India)

Phone : (O) 0129-4024860 E-Mail : cwchera@hotmail.com

Marketing Person : Mr. Manmeet Singh # +91-9810023264

ALLIED PANTHER

KAG[®] AUTO PARTS

We have your *vehicle* in mind
Estd. 1981

Required
Distributors

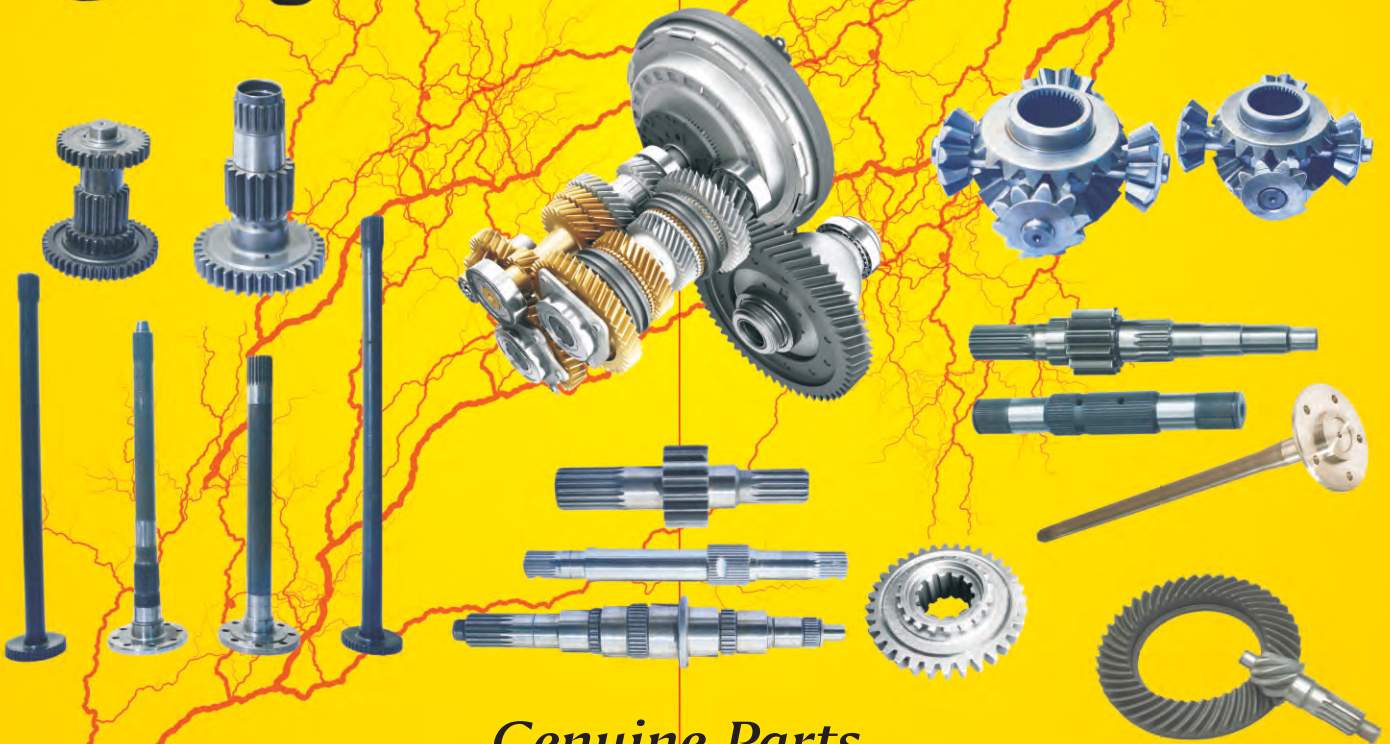

Genuine Parts

PRODUCT OF HIM TEKNOFORGE LTD.

WWW.HIMTEKNOFORGE.COM

For Trade Enquiry Please Contact

Him Teknoforge Ltd.

Village Billanwali, Baddi-173 205 (Himachal Pradesh)

Contact : 09805094421, 098150-22222 Email : gulshan@himgroup.net marketing@htfgear.co.in

Complete Range of
Gears, Shafts, Axles
Crown Wheel Pinion
Spider Kits & King Pins
For Tractors & Trucks

Required Distributors Segmentwise For Tata & Tractors in State of

Jharkhand, Odisha, West Bengal, Assam, Chattisgarh, Gujrat, Maharastra, Rajasthan, M.P., U.P., U.K., Haryana, Punjab & J&K

SORL

STEERING PUMP & BRAKE PARTS

**TIEROS**
U. J. CROSS
SUSPENSION PARTS

BRAKE LININGS



GIRLING BRAKE OIL

WABCO
KIT

NUTS & BOLTS



FAN BELTS

Rane

CLUTCH AND CROSS

Rane TRW**R.P.W.**

CHASSIS PARTS



GREASE GUN

**KNORR-BREMSE**
BRAKE PARTS

BULBS

NAI

LEYLAND PARTS

JHAVERI

HAND TOOLS CLIP, JACK

**silver seal**

OIL SEAL & RUBBER PARTS

MEKO
GENUINE SPARES
WATER BODY

GASKET

JK Pioneer

OIL SEALS



GASKETS

Rane

BRAKE LININGS

ROSE

LOCK WASHER & SHIM

KALTROL

SPEED & CONTROL CABLE ASSEMBLY

Gibraltar
AIR SPRINGS**NOTO**AXEL CHECK NUT, KAMANI PIN,
CENTRE BOLT & PRESSURE JACK**WORM DRIVE HOSE CLAMPS****SPICER**
DRIVETRAIN PRODUCTS**Anabond****AAYUB**

FLY WHEELS

JK Fenner

COOLANT

SVL
DRIVETRAIN PRODUCTS

Stockist of Tata & Leyland Parts

**MODI MOTORS**

25, B&C Truck Stand, Near Water Tank, Transport Nagar, JAIPUR - 302003

Phone : 0141-2641551, 4032062 Mobile : 98291-46911, 94143-87522 Email : modimotor001@gmail.com

FLY WHEEL ASSEMBLY
& HUB DRUM

खाली समय को ढोना ठीक वैसा ही है, जैसे पानी को पानी में भिगोना या साबुन को साबुन से धोना। जब व्यक्ति के पास करने को कुछ भी नहीं होता, तब उसका दिमाग नकारात्मक सोच की तरफ तेजी से दौड़ लगाता है। फिजूल एवं अव्यावहारिक विचारों के कारण उसका दिमाग शैतान का घर बन जाता है। सच है खाली बैठने वाला पागलपन ढोता है।

सच तो यही है कि व्यक्ति बिना काम के एक क्षण भी नहीं बैठ सकता। फालतू बैठने पर फालतू की ही बातें सोचता है और अपनी व्यर्थता पर आंसू बहाता है इसलिए अपेक्षित है कि व्यर्थता को व्यस्तता में बदलते रहा जाये। अगर हम अपनी दिनचर्या को नियमित कर लें तो फिर हमारे सामने कभी खाली वक्त होगा ही नहीं।

वैसे कुछ न कुछ सोचते रहना, व्यक्ति की जन्मजात प्रवृत्ति है। धरती का हर प्राणी अपने आप में व्यस्त रहता है, वस्तुतः व्यस्तता ही प्रकृति है। सत्य तो यही है कि व्यक्ति व्यस्त रहकर ही जीवन का आनन्द उठा सकता है। व्यस्त रहकर ही अपने होने को सार्थक बना सकता है इसलिए सदैव कुछ न कुछ करते रहिए।

व्यक्ति सबसे अधिक खुद से ही डरता है, इसलिए खुद से कभी रूबरू होना नहीं चाहता है। खाली होते ही उसकी यात्रा खुद की ओर आरम्भ हो जाती है और खुद से बतियाने का उसमें साहस नहीं होता इसलिए व्यक्ति सदैव व्यस्त रहना चाहता है। खालीपन उसे काटने को दौड़ता है। अतः अपने दैनिक जीवन को इस प्रकार व्यवस्थित करें कि कभी खाली न रहना पड़े। बिल्कुल खाली रहने का साहस या तो कोई पहुंचा हुआ संत कर सकता है, या फिर कोई पागल कर सकता है।

यदि आपके पास सब कुछ है किन्तु काम नहीं है तो आपसे बड़ा दुर्भाग्यशाली दूसरा नहीं हो सकता है, यदि आप हाथ पर हाथ धरे बैठे रहेंगे तो आपके हाथ का भी सब कुछ चला जायेगा। सब कुछ ही नहीं, तब खुद को संभालना भी मुश्किल हो जायेगा। देखा जाये तो परमात्मा ने सब कुछ देकर ही हमें यहां भेजा है परन्तु सब कुछ को सहजने और उसके सदुपयोग के लिए हमें सदैव सजग रहना होगा, सदैव सक्रिय रहना होगा।

याद रखें, समय सबसे बड़ा डाक्टर है, समय सबसे बड़ी दवा है। बड़े से बड़ा घाव भी समय की छांव में धीरे-धीरे भर जाता है किन्तु खाली बैठने से जो घाव होता है, वह कभी नहीं भरता। खाली बैठने वाला तो बोझ है, इस धरा पर। बोझ है समाज पर, अपने परिवार पर और अपने आप पर। इसलिए अपने-आप को सदा व्यस्त रखिए, बोझ मत बनिए।

व्यस्त रहने वाला व्यक्ति कुछ न कुछ कर गुजरता है। मान कर चलें, खाली बैठने वाले का भाग्य भी खाली ही रहता है। खाली रहने पर हर मर्ज, हर दर्द उभर आता है। समय कोई वर्ष, मास या दिन नहीं होता, समय तो बस पल छिन होता है। और एक-एक पल का हिसाब रखना पड़ता है। अगर आपको समय के खाते में कर्जदार दर्ज नहीं होना है तो समय का सदुपयोग करिए, अपने-आप को व्यस्त रखिए।

व्यस्त रहने का यह अर्थ नहीं है कि आप सदैव मुख्य कार्य में ही लगे रहें। काम के समय काम और आराम के समय आराम करिए। जब भी फुरसत मिले कुछ न कुछ पढ़ें, बच्चों के साथ खेलें। मित्रों, परिजनों, सहकर्मियों के साथ गपशप करें हंसें, हंसाये, आमोद-प्रमोद में समय बितायें परन्तु कभी खाली न बैठें। खाली बैठना छोटी सी जिन्दगी को और छोटी करना है।

खाली बैठना तो कायरों का काम है। यह दुनिया कायरों के लिए नहीं है। कायर व्यक्ति तो मृत्यु से पहले ही कई बार मर चुका होता है। और कर्मशील व्यक्ति एक बार ही मरता है,

खाली समय
को काटना
काफी कठिन
होता है

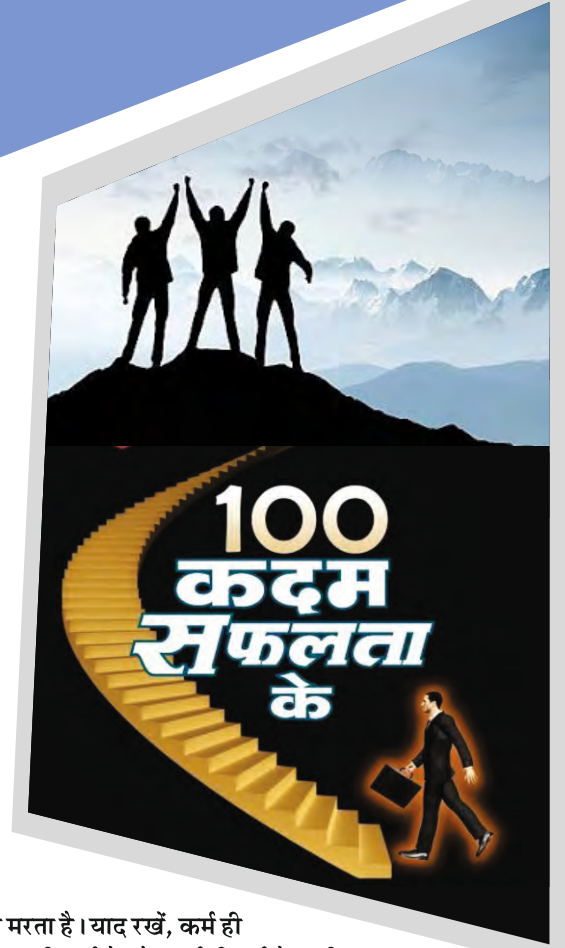

शानदार मौत मरता है। याद रखें, कर्म ही जीवन है, जीवन ही कर्म है और कर्म ही धर्म है। यही जीवन का मर्म है।

दृष्टान्त : एक बार एक राजा ने अजीब प्रयोग किया। घोषणा करवा दी कि जो व्यक्ति बिना किसी काम के एकान्त में दस साल बिता देगा, उसे आधा राज्य दान में दे दिया जायेगा। हिम्मत करके केवल हिम्मत सिंह नामक एक व्यक्ति दरबार में उपस्थित हुआ। वह मामूली पढ़ा-लिखा भी था, सो उसने शर्त रखी कि उसे उसकी इच्छानुसार पढ़ने-लिखने की सामग्री उपलब्ध करवानी होगी। शर्त मान ली गई। उसे दूर एक नदी के किनारे स्थित एक छोटे मकान में रखा गया। चार दीवारी से बाहर निकलने एवं किसी से मिलने व बात करने की उसे अनुमति नहीं थी। भोजन, पानी व पुस्तकें आदि की व्यवस्था उसकी इच्छानुसार कर दी जाती थी। उसे पर्ची लिख कर खिड़की पर रखनी पड़ती थी और तदनुसार खिड़की पर चुपचाप सामग्री रख दी जाती थी। हिम्मत सिंह इच्छानुसार भोजन करता और पुस्तकें पढ़ता किन्तु बिना काम और एकाकीपन से जल्दी ही ऊबने लगा। कुछ लिखने लगा और लिख-लिख कर फाड़ने लगा। आखिर करे तो क्या करे, धीरे-धीरे भूख कम हो गई, नींद गायब हो गई, नहाने धोने की रूचि भी कम हो गई। यही सोचता रहता कि दस साल कब पूरे होंगे। बिना काम इतना लम्बा समय पूरा होना मुश्किल ही था। अभी एक साल भी पूरा नहीं हुआ था कि हिम्मत सिंह की हिम्मत जवाब दे गई। उसने खाना बन्द कर दिया। डॉक्टर बुलाया गया। डॉक्टर ने जांच कर बताया कि हिम्मत सिंह पूर्णतः

पागल हो चुका था। उसे तत्काल पागल खाने पहुंचाया गया अर्थात् बिना काम आदमी या तो पागल हो सकता है या आत्महत्या कर सकता है।

Market Report AS on 20.01.2021

SPARE PARTS for All Tata Model

PARTICULAR	RATES	PARTICULAR	RATES	PARTICULAR	RATES
Fly Wheel Assy GB-75	4000	Oil Pump Assy. 2518 Turbo	1850	Gear Cover Big GB-60	250
Fly Wheel Assy 1109	4000	Con. Rod Assy. TC BS-III	950	Gear Box Chillam GB-75 NM	650
Fly Wheel Assy 709	4500	Con. Rod Assy. 1612 TH Type	850	Crank Shaft ACE	2500
Fly Wheel Assy 407	3200	Con. Rod Assy. 1612/709	850	Engine Block ACE	3600
Fly Wheel Assy 207 DI	3600	Con. Rod Assy. 407	700	Sync. Ring GB-60 Big NT Carbon	1150
Fly Wheel Ring Tc 138 TH OR 173 TH	450	A/c Con. Rod Assy. 1612 94mm	250	Sync. Ring GB-60 Small NT Carbon	1100
Fly Wheel Ring 1613 Tc 159 TH	500	A/c Con. Rod Assy. 1210 92mm	250	Brass Pad GB-50	70
Fly Wheel Ring 1613 Tc 127 TH	500	A/c Block 70mm	450	Brass Pad GB-60	60
Fly Wheel Ring 1613 Turbo 125TH	450	A/C Block 77 mm	400	G.B. Cover Upper Half GB-60 Complete	1750
Fly wheel Assy. Sumo	1650	A/c Block 94mm	450	G.B. Coupling Flang GB-40	400
Fly Wheel Ring 146 Teeth	500	Con. Rod Assy. 709 N/T	850	G.B. Coupling Flang GB-60	650
Fly Wheel RING 2518/4018 Turbo	500	Clutch Fork 1150 TC	950	Cooling Plate 1613 Turbo	4000
Fly Wheel Ring 407	450	Clutch Fork GB 60	650	Cooling Plate 1109/709	2500
Fly Wheel Housing 2515 TC	5500	Clutch Fork GB 75	850	Cooling Plate 407 Iron	950
Fly Wheel Housing 2515 Turbo	5200	A/C Block 77 N/T	450	Cooling Plate TC	1100
Fly Wheel Housing 1613 TC	4500	Valve Tappet 1612	60	Oil Cooler 407	1450
Clutch Housing GB-75	5000	Pressure Plate Tawa GB 75	2200	G.B. Chillam 75-OM	400
Clutch Housing 3516 TC GB60	3600	Press. Plate Tawa Complete GB-50/60	1900	Sync. Ring GB 75 (Set 3 Pcs.)	2900
Clutch Housing 2515 TC GB50	4000	Gear Box Top Cover GB-40 Truck	1200	Fly Wheel Assy. ACE Diesel	1250
Clutch Housing 1613 TC GB40	2200	Gear Box Top Cover GB-40 Bus	1300	Gear Box Housing 75 Set	10500
Clutch Housing 1613 Turbo 330Dia	4800	Gear Box Top Cover 1510 Lw. Eng.	1400	Crown Pinion 8x39 ACE	1500
Clutch Housing 1109 Bs III	4800	Gear Box Housing GB 60 Set	11200	Crown Pinion 36x7	1850
Clutch Housing 1150	5500	Gear Box Top Cover 1510 U/H Cp.	1650	Crown Pinion 9x40 ACE CNG	2400
Exhaust Manifold 2515 TC	1500	P.T.O. Housing Set of 2pcs.	2500	Axle Gear Kit ACE	950
Exhaust Manifold 1613 Turbo 3774	1800	Speedometer Cover GB-40 Close	650	Shifter Sleeve ACE	250
Exhaust Manifold 4018 (0881)	2200	Speedometer Cover GB-40 Open	650	Hsg. Block 2763 Kross	850
Exhaust Brake Unit 2515 TC	580	Speedometer Cover GB-60 Alum.	425	Fan Belt Indica/Santro Genuine	40
Exhaust Brake Unit 709 TC	550	Gear Box Chilam 950	1650	Rotar Disc ACE	300
Tapit Cover 1613 Turbo Side Hole	3200	Front Spindle 1312/2515	4800	Drum ACE	425
Tapit Cover 1613 Turbo Upper Hole	3000	Gear Box Chilam GB-40	550	Fly Wheel Assy. ACE CNG	1700
Tapit Cover 1613 Euro III	3600	Gear Box Chilam GB-50	550	Circlip Kit GB-60, GB-75	150
Oil Pump Assy. TC/1612	1750	Gear Box Chilam GB-60	250	Sync. Kit GB-60	300
Oil Pump Assy. 1210	1650	Gear Box Chilam Euro II	650	Sync. Kit GB-75	300
Oil Pump Assy. 407	1550	Gear Cover Small GB-60 (Counter Cap)	150	Gasket Valve Cover with Isolator GB-60	140

Packing & Forwarding/Freight/Sales Tax (as applicable) etc. will be Charged Extra.

BALWANT MOTORS

2817/11, Gurunanak Auto Market, Kashmere Gate, Delhi-110 006 Tel. : (O) 23920159 Telefax : 011-23931485 (R) 27383014
Mobile : 9818793593, 9891571757, 9999755745 E-mail : balwantmotors@yahoo.com

A House of TATA LCV/HCV Spare Parts

Specialities In :

Brake Drums, Strg. Cross, U. J. Cross Assy., A/c Con. Rod,
A/c Sleeve, Axle Shaft, Fly Wheel Assy. & Other Items are Available
For All Models Tata Sumo, ACE, 407, 608, 609, 709, 1312, 1612, 1516, 4018, 2515
Wheel Rim 407, 609, 407, 1612, 1109, 2515

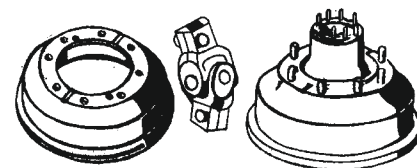

Note:- We are publishing the net rates of the Delhi Market report which are just to give the readers and retailers an overview of the market. The magazine doesn't make any claim of goods being sold at these rates.

शहरों में जाम से बचने के लिए रेग्युलेटरी सैंडबॉक्स लाने का विचार

शहरों में वाहनों की भीड़ लगातार बढ़ रही है और इस स्थिति से निपटने के लिए सरकार नए ट्रांसपोर्ट मॉडल को बढ़ावा देने पर विचार कर रही है। यह तथाकथित रेग्युलेटरी सैंडबॉक्सेज के जरिए स्टार्टअप्स के माध्यम से होगा। ये सैंडबॉक्सेज उसी तरह के होंगे, जैसे रिजर्व बैंक ने फिनटेक सेक्टर के लिए प्रस्तावित किए हैं। इसमें लिमिटेड एनवायरमेंट में नए प्रोडक्ट इंटीग्रेट किए जाते हैं, जिनमें बड़े पैमाने पर एक्सपेंसिव रोलऑउट नहीं होता। ट्रांसपोर्ट एंड हाईवेज सेक्टर गिरधर अरमानी ने कहा कि जो भी कंपनी बेहतर (ट्रांसपोर्ट) मॉडल लाती है, हम उसे रेग्युलेटरी सैंडबॉक्स प्रोवाइड करने के लिए तैयार हैं। उसकी पूरी मदद की जाएगी। हम यह सुनिश्चित करेंगे कि रेग्युलेशन का इनोवेशन पर विपरीत असर न पड़े। इनोवेटिव मॉडल्स को एक्सपेरिमेंट करने और मेच्योर होने का मौका मिलना चाहिए। अरमानी का बयान ऐसे समय आया है, जब सरकार व्हीकल एग्रीगेटर्स के लिए नेशनल गॉइडलाइंस जारी कर रही है। इस समय एग्रीगेशन



पॉपुलर हो चुका है और स्टार्टअप्स कार पूलिंग, बाइक टैक्सी सहित अन्य माइक्रो मोबिलिटी ऑप्शंस ऑफर कर रहे हैं और लोगों द्वारा उन्हें पसंद किया जा रहा है। एक्सपर्ट्स का कहना है कि रेग्युलेटरी सैंडबॉक्स में सरकार और इंडस्ट्री के बीच तालमेल की जरूरत है, क्योंकि ट्रांसपोर्ट में नई टेक्नोलॉजी और बिजनेस मॉडल्स आने वाले हैं। इसमें एक कॉमन आइडिया यह हो सकता है कि इंफ्लिमेंटेशन राज्यों पर छोड़ दिया जाए। वे अपने यहां मोबिलिटी

रिक्वायरमेंट के आधार पर फैसले कर सकते हैं। कैब एग्रीगेटर ओला की ओर से स्थापित ओला मोबिलिटी इंस्टीट्यूट (ओएमआई) का कहना है कि इंडिया को रोड सेफ्ट, एफीशियेंसी और सस्टेनेबल मोबिलिटी सिस्टम्स बिल्ड करने के लिए आर्टीफीशियल इंटेलिजेंस और नए टेक्नोलॉजी बेस्ड मोबिलिटी इनोवेशंस की जरूरत है। सरकार रेग्युलेटरी सैंडबॉक्स बनाने की पहल कर सकती है, जैसा कि रिजर्व बैंक ने फिनटेक सेक्टर के लिए बनाया है। इसकी गॉइडलाइंस में ऑब्जेक्टिव, एलिजिबिलिटी, क्राइटेरिया, एरियाज ऑफ एप्लीकेशन, इंफ्लिमेंटिंग डिपार्टमेंट, केंद्र व राज्य सरकारों की भूमिका, मूल्यांकन, सक्सेसफुल इनोवेशन को बढ़ावा देने जैसे बिंदु शामिल किए जा सकते हैं। ओएमआई के प्रवक्ता ने कहा कि रेग्युलेटरी सैंडबॉक्स एग्रीज से इंडस्ट्री को फायदा होगा। इसमें रेग्युलेटर की मदद से कंट्रोल एनवार्नमेंट में नई टेक्नोलॉजीज को टेस्ट करने का मौका मिलेगा। सफल होने पर उसे चलन में लाया जा सकता है।



Quality is not an act, it is a habit



**Required
Distributor For
Madhya Pradesh
&
Jharkhand**

An ISO 9001:2015 Certified
Company

**Manufacturer &
Exporter of
AUTOMOBILE PIPES
& COMPONENTS**

For TATA, Leyland & AMW

Narang Fluid Transmission Products
Total Solution of Fluid Transmission Products



G1-66 RIICO Industrial Estate, Chaupanki
Bhiwadi-301 019 (Raj.) ✉ pipes&hoses@gmail.com



1350-C, Nicholson Road, Kashmere Gate, Delhi-110 006
✉ narangpipes@gmail.com 🌐 www.narangpipes.in

JAS-ANZ



SMR is accredited
by JAS-ANZ
Certificate No.
1701QM76



Contact For Sales Enquiries Mr. Rishi Narang 📞 08860573103, 09968490954

Market Update As On 20.01.2021

GCPA CLUTCH SPARES

HEAVY COMMERCIAL VEHICLES



Part No	Description	Rate
TATA PRIME - 430 DIA		
G-430PRI-F510	TATA PRIME 430 DIA CLUTCH DISC V.F510	9323
TATA 380 DIA - GB - 75, (TATA 3518, 4018)		
G-T380-CCA	Tata 380 Dia Cover Assly.	8504
G-T380-HC-CD	Tata 380 Dia Clutch Disc (HC Facing) 36 Hole	4094
G-T380-F510	Tata 380 Dia Clutch Disc (Valeo F510 Facing) 36 Hole	4850
G-T380-F400	Tata 380 Dia Clutch Disc (Valeo F400 Facing) 36 Hole	4409
G-T380-BD	Tata 380 Dia Diagonal Button Disc	4384
G-AM381-DCA	Amw 380 Dia Cover Assly	10105
G-AM381-BD	Amw 380 Dia Button Disc (6 Paddle)	4246
G-T380-LK	Tata 380 Dia Lever Kit	1341
G-T380-SK	Tata 380 Dia Spring Kit	1089
G-T380-PPB	Tata 380 Dia Tawa with Needle Bush	2664
G-T380-PP	Tata 380 Dia Tawa / Pressure Plate	2526
G-T380-RP	Tata 380 Dia Release Plate	466
G-T380-BA	Tata 380 Dia Release Bearing	1316
TATA 353/352 DIA - GB-60, 14" (Tata 2515 TC, Eicher Truck)		
G-T352-CCA	Tata 352 Dia Cover Assly. 1.5"	8189
G-T353-CCA	Tata 352 Dia Cover Assly. 1.75"	8189
G-T352-CCA-WB	Tata 352 Dia Cover Assly. (Without Bearing)	7150
G-T352-CCA-PT	Tata 352 Dia Cover Assly. (Push Type)	7811
G-T352-BD	Tata 352 Dia Button Disc 6 paddle (1.5") (1.75")	3622
G-T352-F510	Tata 352 Dia Clutch Disc (Valeo F510 Facing)	3842
G-T352-MIN-LK	Tata 352 Dia Minor Lever Kit	875
G-T352-LK	Tata 352 Dia Lever Kit	1140
G-T352-SK	Tata 352 Dia Spring Kit	837
G-T352-LK-PT	Tata 352 Dia Lever Kit Push Type	1146
G-T352-PPB	Tata 352 Dia Tawa With Needle Bush	1933
G-T352-PP	Tata 352 Dia Tawa / Pressure Plate	1751
G-T352-BA	Clutch Release Bearing Tata GB-50, GB-60	1763
TATA 330 DIA, 13" (Tata 131310, 1612, 1613, 2513, 2518)		
G-T330-CCA-3L	Tata 330 Dia Cover Assly. 3 Lever	4409
G-T330-CCA-4L	Tata 330 Dia Cover Assly. 4 Lever 12 Hole	4283
G-T331-CCA-4L	Tata 330 Dia Cover Assly. 4 Lever 8 Hole	4283
G-T330-CCA-SM	Tata 330 Dia Sheet Metal Cover Assly	4145
G-T330-BD	Tata 330 Dia Button Disc 6 Paddle	3338
G-T330-AF	Tata 330 Dia Clutch Disc AF Facing	2330
G-T330-LK-3L	Tata 330 Dia Lever Kit 3 Lever	1039
G-T330-SK-3L	Tata 330 Dia Spring Kit 3 Lever	711
G-T330-LK-4L	Tata 330 Dia Lever Kit 4 Lever	976
G-T330-SK-4L	Tata 330 Dia Spring Kit 4 Lever	743
G-T330-PP-3L	Tata 330 Dia Tawa / Pressure Plate 3 Lever	1688
G-T330-PP-4L	Tata 330 Dia Tawa / Pressure Plate 4 Lever	1618
G-T330-C-3L	Tata 330 Dia Cover 3 Lever	1618
G-T330-C-4L	Tata 330 Dia Cover 4 Lever	1480
TATA 310 DIA, GB-40, 12" (Tata 1210/SE, 1312, 1109, 1510, 1612, LPT)		
G-T310-DCA	Tata 310 Diaph. Type Cover Assly	3401
G-T310-DCA-H/L	Tata 310 Diaph. Type Cover Assly H/L	3981
G-T310-AF	Tata 310 Dia Clutch Disc AF Facing Big Spring	1984
G-T310-CCA-4L	Tata 310 Dia Cover Assly. 4Lever	3282
G-T310-M-SS	Tata 310 Dia Clutch Disc S.Spring	1555
G-T310-AF-SS	Tata 310 Dia Clutch Disc AF Facing S.Spring	1820
G-T310-LK	Tata 310 Dia Lever Kit	648
G-T310-SK	Tata 310 Dia Spring Kit	440
G-T310-C	Tata 310 Dia Cover	1348

Part No	Description	Rate
G-T310-PP	Tata 310 Dia Tawa / Pressure Plate 4L	1259
G-T310-M-BS	Tata 310 Dia Clutch Disc Big Spring	1587
TATA 609/ 709 - 280 DIA / LCV		
G-T280-DCA-TC	Tata 709 Turbo Diaphragm Type Cover Assly	2645
G-T280-DCA-NA	Tata 709 NA Diaphragm Type Cover Assly	2645
G-T280-TC	Tata 709 Turbo Clutch Disc AF Facing	1889
G-T280-M	Tata Clutch Disc 3.5mm Facing	1203
G-T280-MD	Tata Clutch Disc 4mm Facing	1366
G-T280-AF	Tata Clutch Disc AF Facing	1656
TATA1210-S (GB-30)		
G-T280S-M	Tata 1210 Clutch Disc	1329
G-T280S-AF	Tata 1210 Clutch Disc AF Facing	1562
G-T280-CCA	Tata 1210 Cover Assly	2041
G-T280-LK	Tata-1210 Lever Kit	554
G-T280-SK	Tata-1210 Spring Kit	245
G-T280-PP	Tata-1210 Tawa / Pressure Plate	1089
G-T280-C	Tata-1210 Cover	655
TATA 407 GB-18 - 240 DIA / LCV		
G-T240-DCA-TC	Tata 407 Turbo 240 Dia Cover Assly	1858
G-T240-DCA-NA	Tata 407 240 Dia NA Cover Assly	1858
G-T240-AF-TC	Tata 407 Turbo 240 Dia Clutch Disc Hi-Copper	1417
G-T240-AF-RE	Tata 407 240 Dia Clutch Disc AF	1417
G-T240-M	Tata 407 240 Dia Clutch Disc Reg	1146
TATA ACE, IRIS, NANO		
G-T170-SET	Tata ACE Set	1499
G-T170-DCA	Tata ACE Cover Assly.	869
G-T170-AF	Tata ACE Clutch Disc AF	705
G-T151-SET	IRIS Clutch Cover Assly Combo Set	1077
G-T152-SET	NANO Clutch Cover Assly Combo Set	1077
LEYLAND 15", 380 Dia (2516)		
G-AL380-CCA	Leyland 15" Cover Assly.	6595
G-AL385-CCA	Leyland 380 Dia Cover Assly. Lever Type	8492
G-AL381-BD	Leyland 15" Button Disc 1.5", 1.75"	3874
G-AL380-AF	Leyland 15" Rigid Type Clutch Disc AF Facing	2765
G-AL381-510MCC	Leyland 15" Cushioned Org Clutch Disc F510 MCC	4246
G-AL380-M	Leyland 15" Rigid Type Clutch Disc	2324
G-AL380-LK	Leyland 15" Lever Kit	944
G-AL380-LK-WB	Leyland 15" Lever Kit Without Bracket	818
G-AL380-SK	Leyland 15" Spring Kit	629
G-AL380-BP	Leyland 15" 4L Back Plate	2022
G-AL380-FP	Leyland 15" 4L Face Plate 19MM	1719
LEYLAND 14", 352 Dia -1613/2214		
G-AL352-CCA	Leyland 14" Cover Assly 4 Lever	6136
G-AL352-M	Leyland 14" Clutch Disc	2091
G-AL353-F510	Leyland 14" Cushioned Org Clutch Disc F510	4183
G-AL352-AF	Leyland 14" Clutch Disc AF Facing	2494
G-AL352-BD	Leyland 14" Button Disc 6 Paddle	3773
G-AL353-AF	Leyland 14" Clutch Disc Hino AF Facing	2494
G-AL353-M	Leyland 14" Clutch Disc Hino	2091
G-AL352-WP	Leyland 14" Withdrawal Plate	270
G-AL352-LK	Leyland 14" Lever Kit	944
G-AL352-LK-WB	Leyland 14" Lever Kit Without Bracket	818
G-AL352-SK	Leyland 14" Spring Kit	598
G-AL352-BP	Leyland 14" 4L Back Plate	1984
G-AL352-FP	Leyland 14" 4L Face Plate 13MM	1348

Courtesy By : **SHEEL AUTO PARTS** 9, Guru Nanak Auto Market, Kashmere Gate, Delhi-6 Ph.: 011-23936543, 23928691

Note:- We are publishing the net rates of the Delhi Market report which are just to give the readers and retailers an overview of the market. The magazine doesn't make any claim of goods being sold at these rates.

Market Update As On 20.01.2021

GCPA CLUTCH SPARES

HEAVY COMMERCIAL VEHICLES



Part No	Description	Rate
LEYLAND 310/330 Dia (Leyland Comet)		
G-AL310-DCA	Leyland 310 Dia Cover Assly Diaphragm Type	3540
G-AL330-DCA	Leyland 13" Dia Cover Assly Diaphragm Type	5039
G-AL310-AF	Leyland 310 Dia 12" Clutch Disc AF Facing	1984
G-AL330-CCA	Leyland 330 Dia Cover Assly. Lever Type	4283
G-AL330-AF	Leyland 330 Dia 13" Clutch Disc AF Facing	2362
G-AL330-BD	Leyland 330 Dia Button Disc 6 Paddle	3370
G-AL330-LK	Leyland 330 Dia Lever Kit	1007
G-AL330-SK	Leyland 330 Dia Spring Kit	743
VOLTAS FORKLIFT 280 DIA 11"		
G-280V-CCA	Voltas 280 Dia Cover Assly	1984
G-280V-AF	Voltas 280 Dia Clutch Disc AF Facing	1480
G-280V-M	Voltas 280 Dia Clutch Disc	1272

Part No	Description	Rate
VIKRAM / CHAMPION		
G-160V-SET	Vikram Three Wheeler Set 2in1Diaphragm Type	1089
G-160V-DCA	Vikram Three Wheeler Cover Assly Diaphragm Type	680
G-160V-AF	Vikram Three Wheeler Clutch Disc	409
G-160C-DCA	Champion Three Wheeler Cover Assly Diaphragm Type	680
G-160C-AF	Champion Three Wheeler Clutch Disc	409
M & M BOLER SET		
G-BOL240-SET	M & M Bolero Set	3130
G-BOL240-DCA	M & M Bolero Diaph. Cover Assly.	1927
G-BOL240-DISC	M & M Bolero Clutch Disc	1215
BAJAJ GC-1000 3 WHEELER (160MM/6.25")		
G-160B-DCA	Bajaj GC-1000 Cover Assly Diaphragm Type	680
G-160B-AF	Bajaj GC-1000 Clutch Disc	409

FLY WHEEL ASSEMBLY & FACINGS

PART NO	DESCRIPTION	RATES
TATA, FLY WHEEL ASSLY		
G-352-FWA-173	Fly Wheel Assly. 352 Dia 173 Teeth	3868
G-352-FWA-138	Fly Wheel Assly. 352 Dia 138 Teeth	3868
G-352-FWA-138S	Fly Wheel Assly. 352 Dia 138 Teeth Sensor	4069
G-352-FWA-146S	Fly Wheel Assly. 352 Dia 146 Teeth Sensor	4346
G-352-FWA-146	Fly Wheel Assly. 352 Dia 146 Teeth Sensor	4138
G-330-FWA-125	Fly Wheel Assly. 330/310 Dia 125 Teeth	3338
G-330-FWA-125S	Fly Wheel Assly. 330/310 Dia 125 Teeth Sensor	4321
G-330-FWA-126	Fly Wheel Assly. 330/310 Dia 126 Teeth	4302
G-330-FWA-159	Fly Wheel Assly. 330/310 Dia 159 Teeth	3868
G-352-FWA-140	Fly Wheel Assly. 352 Dia 140 Teeth	3868
G-330-FWA-127	Fly Wheel Assly. 330/310 Dia Hole Type 127 Teeth	3868
G-380-FWA-380	Fly Wheel Assly 380 Dia 138 Teeth	6438
G-240-FWA-114	FLYWHEEL ASSLY.240 DIA 114 TEETH	3313
G-395-FWA-146	FLYWHEEL ASSLY 395 DIA BHARAT BENZ	6677
G-430-FWA-160	FLYWHEEL ASSLY 430 DIA BHARAT BENZ	7011
BUTTON		
CDB-LEYLAND	LEYLAND CLUTCH BUTTON	1618
CDB-SWARAJ-TR	SWARAJ TRACTOR BUTTON	1240

PART NO	DESCRIPTION	RATES
TATA, FLYWHEEL RING,		
G-352-FWR-173	Fly Wheel Ring. 352 Dia 173 Teeth	648
G-352-FWR-138	Fly Wheel Ring. 352 Dia 138 Teeth	648
G-352-FWR-138S	Fly Wheel Ring. 352 Dia 138 Teeth Sensor	648
G-352-FWR-146	Fly Wheel Ring. 352 Dia 146 Teeth	648
G-330-FWR-125	Fly Wheel Ring. 330/310 Dia 125 Teeth	686
G-330-FWR-125S	Fly Wheel Ring. 330/310 Dia 125 Teeth Sensor	686
G-330-FWR-126	Fly Wheel Ring. 330/310 Dia 126 Teeth	736
G-330-FWR-159	Fly Wheel Ring. 330/310 Dia 159 Teeth	736
G-330-FWR-127	Fly Wheel Ring. 330/310 Dia 127 Teeth	736
FACINGS - ASBESTOS / ASBESTOS FREE (AF)		
G-280-3.5-AF	Tata 280 Dia AF Facing Set 3.5mm	346
G-280-4MM	Tata 280 Dia Facing Set 4mm	163
G-280-4MM-AF	Tata 280 Dia AF Facing Set 4mm	384
G-310-M	Tata 310 Dia Facing Set	182
G-310-AF	Tata 310 Dia AF Facing Set	453
G-330-AF	Tata 330 Dia AF Facing Set	585
G-240-AF	Tata 407 32 / 36 Hole AF Facing Set	277
G-380-36H-AF	Tata 380 Dia 4.5mm 36 Hole High Copper	1385

Courtesy By : **SHEEL AUTO PARTS** 9, Guru Nanak Auto Market, Kashmere Gate, Delhi-6 Ph.: 011-23936543, 23928691

Note:- We are publishing the net rates of the Delhi Market report which are just to give the readers and retailers on overview of the market. The magazine doesn't make any claim of goods being sold at these rates.



Yaman Engitech
Pvt Ltd



**Manufacturer of Clutch Pads, Sintered Disc Brake Pads
Clutch Facing & Clutch Plates**

Yaman Engitech Pvt. Ltd.
Plot No. 50 Eco Tech - 3 Udyog Kendra -2 Greater Noida
For Business Enquiry Please Contact
Mr. Anuj Kapoor # 7827384775 Email : info@yamanengitech.in

Distributors & Stockist Enquiries Solicited



KCBP
Kapoor Clutch & Brake Pads

Market Update As On 20.01.2021

GCPA CLUTCH SPARES**TRACTORS**

PART NO.	DESCRIPTION	RATES
PTL SWARAJ/SONALIKA (280mm Dia/11"/12*)		
G-280SN-CCA	Sonalika Tractor 11" Cover Assly	1952
G-280SN-AF	Sonalika Tractor 11" Clutch Disc AF Facing	1083
G-280SN-M	Sonalika Tractor 11" Clutch Disc	844
G-280SN-4BD	Sonalika Tractor 11" Button Disc 4 Fan	2589
G-280SN-5BD	Sonalika Tractor 11" Button Disc 5 Fan	2633
G-310SN-6BD	Sonalika Tractor 12" Button Disc 6 Fan	3219
G-SN2845-HK	Sonalika Tractor 11" Clutch Disc AF 40H	1392
G-ITL-PTO	Sonalika Tractor PTO Clutch Disc AF 24H	1978
G-295SN-M	Sonalika Tractor 11" PTO Clutch Disc 24 Hole	938
G-295SN-AF	Sonalika Tractor 11" PTO Clutch Disc 24 Hole AF	1039
G-SW-COM-DISC	Swaraj Combine Clutch Disc	3338
G-SW-COM-CCA	Swaraj Combine Cover Assly	4409
G-SW310-CCA	Swaraj Tractor 310 Dia Cover Assly	3282
G-SW310-DCA	Swaraj Tractor 310 Dia Dca Cover Assly	3401
G-SW-ECO-BD	Swaraj Combine Economy Button Disc 6 Fan	3004
G-280SN-DCA	Sonalika Tractor 11" Cover Assly, Diaph. Type	2620
PTL SWARAJ (280mm Dia/11"/12*)		
G-281PTL-AF	PTL 11" Clutch Disc 855 Rigid Type AF Facing	995
G-281PTL-M	PTL 11" Clutch Disc 855 Rigid Type	799
G-282PTL-AF	PTL 11" Clutch Disc 735 AF Facing	1272
G-282PTL-M	PTL 11" Clutch Disc 735	1007
G-284PTL-HK	PTL 11" Clutch Disc AF 40H	1398
G-283PTL-AF	PTL 12" Clutch Disc 735 AF Facing	1688
G-283PTL-M	PTL 12" Clutch Disc 735	1436
G-280SWA-4BD	Swaraj Tractor 11" Button Disc 4BD	2589
G-PTL286-HK	Swaraj Main PTO Clutch Disc AF 40H	1429
G-280PTL-AF-PTO	PTL PTO 11" Clutch Disc 18 Hole AF Facing	1083
G-280PTL-M-PTO	PTL PTO 11" Clutch Disc 18 Hole	982
FORD 3600 (280 mm Dia/11")		
G-280F-CCA	Ford Tractor 11" Cover Assly.	1952
G-280F-DCA	Ford Tractor 11" Cover Assly, Diaph. Type	2620
G-280F-AF-PTO	Ford Tractor 11" PTO Clutch Disc AF Facing	1234
G-280F-AF	Ford Tractor 11" Clutch Disc AF Facing	1240
G-280F-M	Ford Tractor 11" Clutch Disc	1051
G-280F-4BD	Ford Tractor 11" Button Disc 4 Fan	2463
G-280F-5BD	Ford Tractor 11" Button Disc 5 Fan	2507
G-280F-C	Ford Tractor 11" Cover	629
G-280F-PP	Ford Tractor 11" Tawa/Pressure Plate	957
G-280F-LK	Ford Tractor 11" Lever Kit	529
G-280F-SK	Ford Tractor 11" Spring Kit	232
H.M.T. ZETOR - 2011/2511 & 5911 (280mm Dia/11")		
G-1701H-M	HMT Tractor 11" Clutch Disc	799
G-1702H-M	HMT Tractor 11" Clutch Disc	799
G-1703H-M	HMT Tractor 11" Clutch Disc	799
MAHINDRA & MAHINDRA-INTER- 434/444 & 275, ARJUN, BP (280mm Dia10"/11")		
G-280MMS-CCA	M & M 11" Cover Assly Strap Driven	2198
G-280MM-CCA	M & M 11" Cover Assly. 434/444	2198
G-280MM-CCA275	M & M 10" Cover Assly. 275	1782
G-280MM-DCA	M & M 11" Cover Assly, Diaph.Type	2620
G-280MM-AF	M & M 11" Clutch Disc 434/444 AF Facing	1240
G-280MM-M	M & M 11" Clutch Disc 434/444	1146
G-280MM-HK	M & M 11" Arjun Clutch Disc AF Facing	1807
G-310MM-6BD	M & M 12" Button Disc 6 Fan	3219
G-280MM-5BD	M & M 11" Button Disc 5 Fan	2494
G-280MM-4BD	M & M 11" Button Disc 4 Fan	2450
G-280MM-3BD-PTO	M & M 11" Button Disc 3 Fan	2450
G-280MM-275-AF	M & M 10" Clutch Disc 275	617
G-280MMS-AF	M & M 11" Strap Driven Clutch Disc	1133
G-280MM-C	M & M 11" Cover 434/444	592
G-280MM-PP	M & M 11" Tawa/Pressure Plate	768
G-280MM-LK	M & M 11" Lever Kit	472
G-280MM-SK	M & M 11" Spring Kit	201

PART NO.	DESCRIPTION	RATES
G-280MM-RP	M & M 11" Release Plate	214
G-280MMS-LK	M & M 11" Lever Kit	472
G-280MMS-SK	M & M 11" Spring Kit	201
G-280MM-275-LK	M & M 10" Lever Kit	214
G-280MM-275-SK	M & M 10" Spring Kit	188
G-280MM-275-PP	M & M 10" Tawa/Pressure Plate	755
G-280MM-275-RP	M & M 10" Release Plate	125
G-MAR280-DCA	M & M 11" 280 Diaph. Arjun Cover Assly	2576
G-MAR280-DISC	M & M 11" 280 Diaph. Arjun Clutch Disc AF	1839
TAFE/EICHER - MASSEY (280mm Dia10"/11"/12")		
G-280E-AF	Eicher Tractor 11" Clutch Disc AF	1083
G-280E-DCA	Eicher Tractor 11" Cover Assy, Diaph	2620
G-235E-M	Eicher Tractor 9.25" 255 Rigid type Clutch Disc	592
G-235E-AF	Eicher Tractor 9.25" 255 Rigid type AF Clutch Disc	667
G-255E-M	Eicher Tractor 10" 255 Rigid type Clutch Disc	598
G-255E-AF	Eicher Tractor 10" 255 Rigid type AF Clutch Disc	680
G-255TF-PTO-AF	Tafe 10" 255 Clutch Disc AF Facing	1234
G-255TF-M	Tafe 10" 255 Rigid type Clutch Disc	598
G-255TF-AF	Tafe 10" 255 Rigid type Clutch Disc AF Facing	680
G-280TFM-M	Tafe 12" 245 Clutch Disc	1051
G-280TFM-AF	Tafe 12" 245 Clutch Disc AF	1228
ESCORT / YELLOW LINE - 355 (280mm Dia/11")		
G-280EY-CCA	Escort Tractor 11" Cover Assly, 355 & Y/L	2047
G-280EY-AF	Escort Tractor 11" Clutch Disc AF Facing	1505
G-280EY-M	Escort Tractor 11" Clutch Disc	1196
G-29001-EY	Escort Tractor 11" Clutch Disc AF 4mm Facing	1518
G-280EY-PP	Escort Tractor 11" Tawa/Pressure Plate	995
G-280EY-LK	Escort Tractor 11" Lever Kit	459
G-280EY-SK	Escort Tractor 11" Spring Kit	232
FARMTRAC -60 (310mm Dia/12")		
G-310EF-AF	Escort Tractor 12" Main Clutch Disc AF	1555
G-310EF-M	Escort Tractor 12" Main Clutch Disc	1461
POWER TRACK		
G-280PAT-AF	Power Track 11" Clutch Disc AF	1291
PREET COMBINE (310mm Dia/12")		
G-PRE310-DISC	Preet Combine Clutch Disc AF	1984
G-PRE280-5BD	Preet Tractor 11" Button Disc 5 Fan	2557
G-PRE310-6BD	Preet Tractor 12" Button Disc 6 Fan	3219
G-PRE310-M	Preet Combine Clutch Disc	1587
JOHN DEERE TRACTOR (280mm Dia/11")		
G-JD280-AF-19SPL	John Deere 11" Clutch Disc AF 19SPL	1625
G-JD280-DISC-AF	John Deere 11" Clutch Disc AF	1814
G-JD280-DISC	John Deere 11" Clutch Disc AF	1889
G-JD280-DCA	John Deere 11" Cover Assly Diaph. Type	2645
G-280JD-DCA	John Deere 11" Cover Assly Diaph. Type	2696
G-JD280-AF-PTO	John Deere 11" Clutch Disc PTO 24H AF	1203
G-JD280-4BD-13S	John Deere 11" Button Disc 4 Fan 13 SPL	2494
G-JD280-5BD-13S	John Deere 11" Button Disc 5 Fan 13 SPL	2557
G-JD280-3BD	John Deere 11" Button Disc 3 Fan	2236
G-JD280-4BD-19S	John Deere 11" Button Disc 4 Fan 19SPL	2494
G-JD280-5BD-19S	John Deere 11" Button Disc 5 Fan 19SPL	2557
NEW HOLLAND TRACTOR 280MM (11")		
G-240NH-4BD	New Holland 240 Dia Button Disc 4 Fan	2425
G-240NH-5BD	New Holland 240 Dia Button Disc 5 Fan	2494
G-NH240-AF-R	New Holland Tractor Clutch Disc AF	1417
G-NH240-M	New Holland Tractor Clutch Disc M	1146
G-NH240-DISC	New Holland Tractor Clutch Disc	1417
G-NH240-DCA	New Holland Tractor DCA Cover Assly	1858
G-NH240-AF	New Holland 9.25" Clutch disc AF	1222
G-NH240-AF-PTO	New Holland Clutch Disc PTO 24H-AF	1203
G-NH280-AF-14SPL	New Holland Tractor 280 Clutch Disc AF	1555
ACE TRACTOR (280mm Dia/11")		
G-280ACE-CCA	Ace Tractor Cover Assly	2047
G-282-AC	Ace Tractor Clutch Disc	1272

Courtsy By : SHEEL AUTO PARTS 9, Guru Nanak Auto Market, Kashmere Gate, Delhi-6 Ph. : 011-23936543, 23928691

Note:- We are publishing the net rates of the Delhi Market report which are just to give the readers and retailers an overview of the market. The magazine doesn't make any claim of goods being sold at these rates.

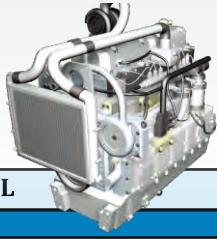

Market Report As on 20.01.2021

TRACTOR ENGINE PARTS

MODEL		IPL	MAHLA	USHA	MPR	EVL	KAR	CRAWL SHAPE
PISTONS						VALVES		
FORD - 3600	STD	2085	RCP 3450	3100	2850			
FORD - 3600	003		SHM 3100			925	950	5200
FORD - 3600	005					900	950	
FORD - 3600	010					925	950	
FORD - 3600	015					950	980	
FORD - 3600	020		RCP 3450	RCP3250	2850		1020	
FORD - 3600	025		SHM 3100				1020	
FORD - 3600	030					975	1040	
FORD - 3600	040						1050	
FORD - 3600	050						1050	
FORD - 3610, 3620	STD		5250	5600	3300		900	
ESCORTS - 345			4350		2850	590	585	
ESCORTS - 335			2450	2525	2125	385	385	4600
ESCORTS - 335 DI			2350	2350	2125	665	685	4600
ESCORTS - 340			4850		4000		1150	
ESCORTS - 325 DI			3350				685	
ESCORTS - 430			3375		2850		1180	3900
ZETOR - 2511		1000	2000	1950	1850	350	375	3400
ZETOR - 2522 DI			2550	2500	1750		790	3400
ZETOR - 5911				3950	3450	975	990	5800
ZETOR - 735 FE		2750	4400		3450		925	5500
H - 50					3800		880	
SWARAJ 735 (ESCORTS 37)			4000	3950	3450	625	725	
SARTAJ R.B.V.		1050	1150	1275	950		390	2650
KIRLOSKAR DOUTZE						890		
KIRLOSKAR RB 001 (JCB)			1450			750		
EICHER						225	230	2600
EICHER SONA				2250			525	3700
EICHER DI				1350			225	
EICHER NC			1250	1350	1300		575	
EICHER		1150	1250	1350	1300			
D - 575 (STD)		2100	2400	2650	2250	790	810	2800
B - 275 (O/S)		2260	2400	2620		650	725	2800
MASSY FORGUN 1035 (STD)		1775	1950	2150	1750	400	400	3650
12155 IPL		2190	2150	2400			400 _(P3P1)	3650
12170 IPL		1825						
12254 IPL								
12236 IPL		2850	2900					
12193 IPL		2925						
11293 IPL		2100						
11228 IPL		2450						
12237 IPL		2950						
11258 DI 575		2200			2050			

Courtesy By : SETHI AGENCIES 3682/19, First Floor, Shabi Market, Mori Gate, Delhi-6 Ph.: (O) 23935586, 41464019 (M) 9810651022 (R) 27604232

Note:- We are publishing the net rates of the Delhi Market report which are just to give the readers and retailers an overview of the market. The magazine doesn't make any claim of goods being sold at these rates.



Market Report As on 20.01.2021

TRACTOR ENGINE PARTS

MODEL		STD	10	20	30	40	STD	10	20	40	IPL	MPR
GOETZE PLANE & DCES							USHA		IPL		MPR	
FORD - 3600	Dces	1180		1180	1180		1260				800	850
FORD - 3610, 3620	Dces	1650										
ESCORTS - 345	Dces	1350	1350				1250					
ESCORTS - 335	Dces	675	675				670					650
ESCORTS - 335 DI	Dces	635										
ESCORTS - 340	Dces	1200										
ESCORTS - 325 DI	Dces	800										
ESCORTS - 430	Dces	1140										
ZETOR - 2511	Dces	780	780			750	800	800				
ZETOR - 2522	Dces	975	975				1000					
ZETOR - 5911 Shakti	Dces	980					1000	925				
ZETOR - 735 FE	Dces	1250					1340			625		
H - 50	Dces	900	950									
SWARAJ 735 (E. 37)	Dces	1400	1350				1400			850	715	975
SARTAJ R.B.V.	Dces	490	480				530		320	350	265	
KIRLOSKAR DOUTZE	Dces	1325										
KIR. RB 001 (JCB)	Dces	490	450						325			
EICHER SONA	Dces	625					530					
EICHER DI	Dces	450	450	450		460	470					400
EICHER NC	Dces	450	(Shakti)						325			350
B - 275 (STD)	Dces	880	880				990	880		800		750
B - 275 (O/S)	Dces										920	980
MAHINDRA DI	6192								DVM			
	Dces	1450	1450	1400			1100	1150	2250	1050	1050	1000
M/F 1035 (STD)	Dces	780	720		700		725					

Courtesy By : SETHI AGENCIES 3682/19, First Floor, Shabi Market, Mori Gate, Delhi-6 Ph.: (O) 23935586, 41464019 (M) 9810651022 (R) 27604232

Note:- We are publishing the net rates of the Delhi Market report which are just to give the readers and retailers an overview of the market. The magazine doesn't make any claim of goods being sold at these rates.

एलसीवी मार्केट में उतरने की तैयारी कर रही डेमलर

चेन्नई-बेस्ट कमर्शियल व्हीकल मेकर कम्पनी डेमलर इंडिया कमर्शियल व्हीकल्स (डीआईसीवी) सब-9-टन व्हीकल्स बनाने पर विचार कर रही है, जिनमें इलेक्ट्रिक व्हीकल्स भी शामिल हैं। इस संबंध में मार्च तक घोषणा की जाएगी। डीआईसीवी जर्मनी बेस्ट डेमलर एजी की सहायक कम्पनी है और भारत-बेंज ब्रांड से 9.5 टन से ज्यादा के कमर्शियल व्हीकल्स (सीवी) और बस बनाती है। अब वह इंडियन मार्केट में लाइट कमर्शियल व्हीकल्स (एलसीवी) लाने की तैयारी कर रही है। डीआईसीवी के मैनेजिंग डायरेक्टर सत्यकाम आर्य के मुताबिक इस सेगमेंट (एलसीवी) में उनकी दिलचस्पी है और इस पर अध्ययन किया जा रहा है। इसमें ई-मोबिलिटी की भी संभावना है। हम विचार कर रहे हैं कि इसे किस तरह साकार किया जा

सकता है। इससे मार्केट पर भी असर पड़ेगा।

भारत में टाटा मोटर्स या अशोक लीलैंड सहित कई

लीडिंग कंपनियां इलेक्ट्रिक ट्रक में रुझान दिखा रही हैं, लेकिन फिलहाल उनका फोकस ई-बस पर है और विभिन्न राज्य सरकारों को इनकी सप्लाई कर रही है। आर्य ने कहा कि जब कोई कम्पनी ई-मोबिलिटी की तरफ शिफ्ट होती है तो यह उसके लिए न्यू लेवल प्लेइंग फील्ड होता है। इस फील्ड में जो मैनुफैक्चरर्स पहले से हैं और डीजल व्हीकल बना रहे हैं, उनका रुझान इलेक्ट्रिक की तरफ बढ़ रहा है। इस तरह नई कम्पनियां भी इस सेगमेंट में आने की तैयारी कर रही हैं। डेमलर भी इन



संभावनाओं का अध्ययन कर रही है। आर्य कहते हैं कि उनकी कम्पनी इंडिया के सीवी मार्केट में फ्यूचर मोबिलिटी के लिए तैयारी कर रही है और एलसीवी उसका हिस्सा है। सीवी मार्केट में एलसीवी सबसे बड़ा सेगमेंट है और इसका शेयर 50 फीसदी से ज्यादा है। उन्हें भरोसा है कि बीएस-4 के बाद अब अगला कदम बढ़ाने की तैयारी होगी और यह सिर्फ डीजल व बेटर एमिशन तक सीमित नहीं होगा, बल्कि कॉर्बन-न्यूट्रल मोबिलिटी पर फोकस किया जाएगा। इसलिए अगले वर्ष मार्च के अंत तक डेमलर की रूपरेखा तैयार हो जाएगी। आर्य ने कहा कि कम्पनी की 2022 तक पूरे देश में कम से कम 350 डीलरशिप की योजना है। पिछले वर्ष इसने 230 टचपॉइंट कायम किए हैं, जो इस वर्ष 250 से ज्यादा हो जाएंगे।



Market Update As On 18.01.2021

MERITOR® Spare Parts

PART NO.	DESCRIPTION	RATES	PART NO.	DESCRIPTION	RATES
NUTS					
S40X1236	NUTDRIVE PINION	153	SA1205Y2729	OIL SEAL ASSY	2400
S40X1237	NUTDRIVE PINION	210	SA1205Z2730	OIL SEAL PINION CAGE ASSY	2929
S40X1349	NUT	22	SKITC1833	OIL SEAL ASSY - THRU SHAFT (MT-1495)	1119
S40XC021Z	WHEEL NUT	1042	SKITC1834	OIL SEAL ASSY - PINION (MR-1495, MS-1496)	1151
S8171338C	LOCK NUT INPUT FLANGE	560	CUP CONE CAGE ASSEMBLY		
S881457	NUT (NOT SHOWN)	7	SA23226T1112	CAGE ASSY THRU SHAFT	14598
SA1227N1704	SPINDLE NUT AND KEEPER	2671	SA23226W699	CAGE AND CUP AND CONE ASSY	10819
SN1101	NUT	28	SA3226U1061	PINION BRG.CAGE	1960
SN181	NUTJAM	10	SAA3226BC002	PINION CAGE ASSY	27047
SNL1101	NUTGEAR TO CASE	25	SAA3226C887	CAGE,CUP AND CONE	6448
SNL1121	NUT LOCK	48	SAA3226EC005	CAGE,CUP AND CONE	10242
SNL161	NUT	15	SAA3226L896	CAGE,CUP AND CONE	27047
SNL181	NUTDIFF.CASE TO GEAR	8	SAA3226M585	CAGE,CUP AND CONE	4340
SNL271	NUT LOCK	20	SAA3226N1236	CAGE,CUP AND CONE	10035
OIL SEALS					
S1205EC031	OIL SEAL THRU SHAFT MD1495	700	SAA3226PC016	PINION CAGE ASSY	10060
S1205FC032	OIL SLEEVE THRU SHAFT MD1495	490	SAA3226R1006	CAGE AND BRG ASSY PINION	30292
S1205NC013	OIL SEAL ASSY INNER	994	SAA3226R1162	CAGE,CUP AND CONE ASSY	8120
S1205PC015	OIL SEAL ASSY OUTER	711	SAA3226W699	CUP CONE CAGE BEARING ASSY - MT-1495	4850
S1524838C	OIL SEAL	1520	SAA3226X596	CAGE,CUP AND CONE ASSY	2624
S1672249C	OIL SEAL - HUB	3192	SAA3226Z806	CAGE,CUP AND CONE	10035
S2297AC235	OIL SEAL RING OUTER	587	SAA3226Z858	CAGE,CUP AND CONE	8856
S2297KC219	OIL SEAL RING INNER	312	INPUT SHAFT		
S2297KC712	OIL SEAL RING INNER [FINISH]	861	S3297BC002	INPUT SHAFT - SQR-108, 109, MT-148	4480
S2297MC221	OIL SEAL RING OUTER	330	S3280N6748	INPUT SHAFT - MT-1495	7735
S2297YC233	OIL SEAL RING INNER	805	S3297MC013	INPUT SHAFT - MT-1495, 1497	7735
SA11205L2794	OIL SEAL - INPUT SHAFT	3923	THRU SHAFT		
SA1199U4025	SLEEVE OIL SEAL	1302	S3280L6720	THRU SHAFT - (L:- 17", T:- 39+20) MT	2598
SA1199V4026	SLEEVE OIL SEAL	1210	S3297V1010	THRU SHAFT - MT-160	5886
SA1205A1925	OIL SEAL ASSY - THRU SHAFT (MT-1495)	932	FLANGES		
SA1205A2861	OIL SEAL HUB SIGMA MS04	9356	S3260AC053	COMPANION FLANGE ASSY	1536
SA1205AC001	OIL SEAL ASSY	101	S3260FC006	FLANGE COMPANION OUTPUT	1326
SA1205D1928	OIL SEAL ASSY	630	S3260PC068	YOKE COMPANIONFIN	1564
SA1205D2344	OIL SEAL SHAFTS	2472	S3260PC120	FLANGE COMPANION	2324
SA1205F2424	OIL SEAL ASSY - INPUT SHAFT	575	S3260R1838	COMPANION FLANGE ASSY	2604
SA1205G2425	OIL SEAL ASSY - THRU SHAFT	550	S3260TC098	COMPANION FLANGE ASSY	1747
SA1205JC010	OIL SEAL ASSY INNER	186	SA13260D56	COMPANION FLANGE	2232
SA1205KC011	OIL SEAL ASSY OUTER	186	SA13260FC084	FWD OUTPUT COMPANION FLANG	2580
SA1205KC011Z	OIL SEAL ASSY OUTER	186	SA13260TC098	COMPANION FLANGE	1747
SA1205LC012	OIL SEAL ASSY - WHEEL HUB INNER	238	SA13260V152	COMP FLANGE ASSY	1886
SA1205MC013	OIL SEAL ASSY - WHEEL HUB OUTER	181	SA23280G6767	COMPANION FLANGE ASSY	2562
SA1205N2588	OIL SEAL	1865	SA23280R2176	COMPANION FLANGE ASSY	1406
SA1205NC014	OIL SEAL ASSY OUTER	172	SA3260AC105	COMPANION FLANGE ASSY T150 SPARES	1845
SA1205P1914	OIL SEAL ASSY - PINION (MR-1495, MS-1496)	287	SA3260AC183	COMP FLANGE ASSY	1886
SA1205P2798	HUB SEAL, HR CAST AXLE ASSY, DMO	1291	SA3260BC184	COMPANION FLANGE ASSY	2538
SA1205PC016	HUB OIL SEAL ASSY	150	SA3260BC210	COMPANION FLANGE DEFLECTOR Ass.	2321
SA1205Q2591	OIL SEAL ASSY	2569	SA3260DC030	COMPANION FLANGE ASSY	1831
SA1205S1527	OIL SEAL ASSY	64	SA3260FC084	FLANGE ASSY COMPANION	2577
SA1205S1527M	OIL SEAL ASSY	108	SA3260FC110	COMPANION FLANGE ASSY	1092
SA1205T2490	SEAL ASSY - GREASE	5334	SA3260KC011	COMPANION FLANGE ASSY	1497
SA1205T2516	OIL SEAL ASSY 1495 FWD	497	S3260JC218	COMPANION FLANGE - MR-1497 PINION	2940
SA1205V2830	SEAL ASSY AIR	27	SA3260KC037	COMPANION FLANGE ASSY	1831
SA1205X1428	OIL SEAL ASSEMBLY	28	SA3260KC141	COMPANION FLANGE ASSY	3289
SA1205X2728	OIL SEAL ASSY - INPUT SHAFT (MT-1495)	1337	SA3260KC141Z	COMPANION FLANGE ASSY	3289
SA1205Y1897	OIL SEAL ASSY - PINION (SQR-108, 109,	468	SA3260KC167	COMPANION FLANGE ASSY	1960
			SA3260LC116	FLANGE ASSY COMPANION	2145

Courtesy By : **SHEEL AUTO PARTS** 9, Guru Nanak Auto Market, Kashmere Gate, Delhi-6 Ph.: 011-23936543, 23928691

Note:- We are publishing the net rates of the Delhi Market report which are just to give the readers and retailers an overview of the market. The magazine doesn't make any claim of goods being sold at these rates.



Market Update as on 25/01/2021

Pickup/Bolero SPARES



Description	Net Rates (Inclusive All Tax)		Description	Net Rates (Inclusive All Tax)	
Clutch Pressure Set Bolero+	MSL	4565	U. J. Cross Scorpio	MSL 510	477
Clutch Pressure Set Bolero+	M&M	3525	U. J. Cross Xylo	MSL 512	469
Clutch Pressure Set Bolero+	LUK	2820	U. J. Cross M-Hawk	MSL 520	586
Clutch Pressure Set Pickup Turbo	MSL	2898	Center Bearing Rubber Assy with Bracket	TVS	660
Clutch Pressure Set Pickup Turbo	M&M	3400	Center Bearing Rubber Assy with Bracket	MSL	1007
Clutch Pressure Set Pickup Turbo 4 Spring	LUK	3200	Center Bearing Rubber Assy with Bracket	TEXSPIN	597
Clutch Pressure Set Pickup Turbo 6 Spring	LUK	3095	Center Bearing Rubber Assy W/Out Bracket	TVS	475
Clutch Bearing TX 71PMC	TEXSPIN	460	Center Bearing Rubber Assy W/Out Bracket	TEXSPIN	405
Clutch Bearing TX 71 MC	TEXSPIN	557	Center Bearing Rubber Assy W/Out Bracket	KAFILA	379
Clutch Bearing 6541N	M&M	2050	Engine Mounting Pickup	M&M	444
Fuel Filter 14881 N		475	Engine Mounting Pickup	TVS	350
Fuel Filter DELPHI 506		415	Engine Mounting Pickup	HYLEX	258
Fuel Filter DELPHI 506	M&M	806	Power Steering Pump Bolero Old & New	SONA	4750
Front Shocker	GABRIAL	750	Power Steering Assy. Bolero	SONA	12500
Rear Shocker	GABRIAL	511	Boll Joint Kit Bolero Set of 4 Pcs.	M&M	2250
Steering Shocker	GABRIAL	666	Boll Joint Kit Bolero Set of 4 Pcs.	RANE	1965
Shocker Heavy Duty 1279	GABRIAL	680	Lower Boll Joint Bolero	RANE	475
Shocker Jeep Taxi	GABRIAL	418	Boll Joint Kit Pickup Set of 4 Pcs.	RANE	1445
Tie Rod End Set Pickup	KAFILA	1053	Front Suspension Kit Bolero	M&M	1248
Tie Rod End Set Pickup	RANE	1295	Front Suspension Kit Bolero	TVS	645
Tie Rod End Set Turbo	KAFILA	1034	Upper Arm Bush Set of 4 Pcs.	M&M	554
Tie Rod End Set Turbo	RANE	1270	Upper Arm Bush Set of 4 Pcs.	TVS	405
Tie Rod End BMT Plus	RANE	1308	Water Pump Assy Turbo	MEKO 862	1350
Tie Rod End Set Bolero Power Steering	RANE 420022	575	Water Pump Assy	TVS 767 TR	1650
Stabilizer Link Assy. Set of 2 Pcs.	RANE	550	Water Pump Assy	TVS 770	1960
Coil Pad 2nd Over Size S/02	CORPLEE	210	Air Filter Bolero	M&M	340
Front Wheel Bearing N/M Bolero	SKF 1024	1280	Air Filter Scorpio	M&M	500
Rear Wheel Bearing N/M Bolero	SKF 1265	1350	Air Filter M-Hock	M&M	470
Bearing 32209	TEXSPIN	322	Oil Filter Tuv/Maximo/Bolero (N/M)	M&M	145
Bearing 32209	M&M	802	Brake Drum Pickup/Bolero	GAJANAND	720
Bearing 32209	NBC	440	Disc Rooter Bolero Ventilator	GAJANAND	640
Bearing 32209	TIMKEN	530	Disc Rooter Bolero Ventilator	TVS	1100
Bearing 501349	NBC	340	Hub Bolt With Nut Pickup/Bolero	TVS	46
Bearing 501349	M&M	382	Brake Lined Shoe Set	TVS 8544	1590
Bearing 501349	TEXSPIN	270	Brake Lined Shoe Set	TVS 7652	1540
Bearing 501349	KAFILA	269	"I" Shaft Bolero	SONA	2245
Bearing 24780	NBC	390	Diesel Tank Pickup	OE	1600
Bearing 24780	M&M	448	Diesel Tank Pickup Electronics	OE	1650
Bearing 24780	TEXSPIN	278	Diesel Tank Bolero Old Model	OE	1700
Bearing 24780	KAFILA	294	Diesel Tank Bolero SLX	OE	1700
Bearing 25877	NBC	394	Diesel Tank Bolero M2DI	OE	2280
Bearing 25877	M&M	513	Diesel Tank Maxi Truck	OE	1530
Bearing 25877	TEXSPIN	270	Upper Arm Right/Left	M&M	1815
Bearing 25877	KAFILA	300	Lower Arm Right/Left	M&M	1535
U. J. Cross	KAFILA	255	IPL Piston Set DI/MDI		2250
U. J. Cross	MSL 505	394	Engine Liner Set DI/MDI	IPL	1500
U. J. Cross	MSL 541	310	Engine Liner Set DI/MDI	Pearlite	2550
U. J. Cross	M&M 38166 "S"	330	Engine Liner Set DI/MDI	M&M 450N	3120
Steering Cross	MSL 76	505	Spring Bush Pickup Silent Block	TVS	70

Courtesy By : **Hanny Motors** Transport Nagar, Jaipur 302 003 Phone : (Off.) 0141-4015506, 9982425995

T&C Apply

Note:- We are publishing the net rates of the Market report which are just to give the readers and retailers an overview of the market. The magazine doesn't make any claim of goods being sold at these rates.



Market Update as on 25/01/2021

Pickup/Bolero SPARES



Description	Net Rates (Inclusive All Tax)		Description	Net Rates (Inclusive All Tax)	
Spring Bush Pickup Silent Block	M&M	105	Clutch Assy. Upper 6967/7445	TVS	1030
Spring Bush Maxx Solid Mota Per Pcs	BRASS	150	Dash Board Marshal Savari	OE	1750
Spring Bush Maxi Bolero Rubber	TVS	18	Wheel Rim Pickup	TVS	2150
Spring Bush Maxi Bolero Rubber	M&M	26	Wheel Rim Pickup	KALYANI	2000
Spring Bush Maxi Bolero Rubber	Hylex	18	Crown Set GAJRA (11X47)	GGC-35	2350
Spring Bush Maxi Bolero PU (Set of 12 Pcs)		120	Crown Set GAJRA (10X43)	GGC-43	3100
Wheel Arch Bolero SLX PVC	Imported	1850	Crown Set GAJRA (10X43)	GGC-43N	3200
Wheel Arch BMT Plus Front Set of 2 Pcs	SPI	800	Crown Set GAJRA (10X43)	GGC-43M	3200
Wheel Arch Pickup FB Front Set of 2 Pcs	SPI	1160	Crown Set GAJRA (11X47)	GGC-38	2600
Foot Rest Bolero Alluminium 51"		2100	Crown Set GAJRA (11X41)	GGC-37	3500
Foot Rest Bolero Alluminium 55"		2300	Crown Set GAJRA (11X41)	GGC-47	3500
Foot Rest Bolero Black 51"		2300	Crown Set GAJRA (11X41)	GGC-47M	3450
Foot Rest Bolero Black 55"		2500	Crown Set GAJRA (11X41)	GGC-47S	3350
Steering Assy. Pickup 0522	RANE	5800	Fly Wheel Ring	GAJRA 354	490
Clutch Assy. Lower 6693	TVS	845			

Courtesy By : Hanny Motors Transport Nagar, Jaipur 302 003 Phone : (Off.) 0141-4015506, 9982425995

T&C Apply

Note:- We are publishing the net rates of the Market report which are just to give the readers and retailers on overview of the market. The magazine doesn't make any claim of goods being sold at these rates.

Market Update as on 25/01/2021

Chevrolet Tavera SPARES



Description	Net Rates (Inclusive All Tax)		Description	Net Rates (Inclusive All Tax)	
Center Pin	SONA	900	U. J. Cross (Old Model)	KAFILA	416
Bal Joint Kit Set of 4 Pcs	SONA	2580	U. J. Cross (New Model)	KAFILA	255
Bal Joint Kit Set of 4 Pcs	RANE	2000	Water Pump Assy.	MEKO	850
Front Suspension Kit	SONA	950	Water Pump Assy.	TVS	1310
Front Suspension Kit	TVS	920	Water Pump Assy.	MK GOLD	710
Upper Arm Bush Set of 4 Pcs	SONA	780	Front Shocker Tavera	GABRIAL	553
Lower Arm Bush Set of 2 Pcs	SONA	450	Rear Shocker Tavera	GABRIAL	511
Torsion Bolt Kit Set of 3 Pcs	STL	130	Leaf Spring (Old Model) Main	JAI	807
Clutch Bearing	TEXSPIN	546	Leaf Spring (Old Model) 2nd	JAI	630
Clutch Pressure Set	LUK	3400	Leaf Spring (New Model) Main	JAI	1040
Clutch Pressure Set	CK	2750	Leaf Spring (New Model) 2nd	JAI	835
Clutch Pressure Set	VALUE	3200	Kamani Tikdi Rubber	HYLEX	12
Clutch Pressure Set	EXCEEDY	2800	Kamani Tikdi PVC		4.50
Filter Kit	ELOFIC	465	Hub Bolt With Close Nut	(Imported)	39
Filter Kit LUCAS	TVS	410	Brake Shoe	TVS	1157
Oil Filter	ELOFIC	265	Brake Shoe	RANE	870
Oil Filter LUCAS	TVS	220	Brake Pad	TVS	868
Front Wheel Seal	CORPLEE	26	Brake Pad	RANE	690
Spring Bush Rubber (8+4) Per Set	HYLEX	160	Disc Router	TVS	985
Spring Bush PU Heavy Duty (8+4) Per Set		160	Tie Rod End Set	SONA	755
Spring Bush Rubber Small Set of 12 Pcs.	HYLEX	120	Tie Rod End Set	RANE	660
Spring Bush PU Heavy Duty Small Set of 12 Pcs.		155			

Courtesy By : Hanny Motors Transport Nagar, Jaipur 302 003 Phone : (Off.) 0141-4015506, 9982425995

T&C Apply

Note:- We are publishing the net rates of the Market report which are just to give the readers and retailers on overview of the market. The magazine doesn't make any claim of goods being sold at these rates.



Market Report

TVS GIRLING PARTS



TVS-Girling

As on 20.01.2021

PART NO.	DESCRIPTION	RATES
TATA		
29966709	C.M.C. Kit Miner	93
29966710	S.C. Kit Miner	66
29966898	S.C. Kit Miner	101
29966899	S.C. Kit Major	212
29966757	M.C. Kit Miner	26
29966670	W.C. Kit Miner	57
29966652	W.C. Kit Miner	64
29150131	Derling Bush	34
29150132	Derling Bush	34
29966704	M.C. Kit Miner	132
64967117	C.M.C. Kit Miner	82
29660218	Seal	29
64674082	Seal	29
29966682	C.M.C. Kit Miner	80
29966882	S.C. Kit Miner	75
29966429	M.C. Kit Miner	79
29966506	W.C. Kit Miner FLH/FRH	71
29966507	W.C. Kit Miner FLH/FRH	74
29966903	C.M.C. Kit Major	242
29966911	S.C. Kit Major	179
29967063	C.M.C. Kit Miner	105
29966496	M.C. Kit Miner	221
29967053	S.C. Kit Major	227
29966669	W.C. Kit Miner	65
29967062	C.M.C. Kit Major	290
29966885	M.C. Kit Miner	130
29066362	Tondem M.C. Assy.	1385
29066378	M.C. Assy. 10 mm	725
29066426	S.C. Assy. 10mm	660
29066296	S.C. Assy.	820
29662144	Plunger	800
29662073	W.C. Assy. FLH/FRH	920
29662076	W.C. Assy. FLH/FRH	1000
29662145	Plunger	105
29066467	Tondem M.C. Assy.	1125
29662825	W.C. Assy. FLH/FRH	460
29662721	W.C. Assy. FLH/FRH	435
29066664	M.C. Assy.	1040
29066577	M.C. Assy.	992
29066419	M.C. Assy. Longer Spoke	1290
29066153	M.C. Assy.	2132
29066209	Tondem M.C. Assy.	2690
29066351	M.C. Assy. Short Spoke	1290
29066413	M.C. Assy.	750
29066286	Tondem M.C. Assy.	1460
29066277	M.C. Assy. 10mm	858
29066540	M.C. Assy. 12mm	780
29066553	S.C. Assy. 12mm	750
29066525	M.C. Assy. 12mm	700
29066526	S.C. Assy. 12mm	650
29066527	S.C. Assy. 12mm	620
29066585	M.C. Assy. 12mm	820

ART NO.	DESCRIPTION	RATES
29266391	Tondem M.C. Assy.	1600
29066443	S.C. Assy. 10mm	590
29662735	W.C. Assy. FLH/FRH	400
29066347	M.C. Assy.	800
29046036	Hose Assy.	250
29663046	W.C. Assy. Rear	430
29663165	Plunger	120
29066665	S. C. Assy.	720
CANTER EICHER		
29967008	S.C. Kit Major	191
29066464	S.C. Assy.	814
29966760	W.C. Kit Minor	43
29966761	W.C. Kit Minor	85
29066415	Tondem M.C. Assy.	1700
29966909	W.C. Kit Major	212
29967087	W.C. Kit Minor	35
29066716	S.C. Assy.	740
29066717	M.C. Assy	900
29664116	W.C. Assy.	605
29664117	W.C. Assy.	605
29664118	W.C. Assy.	600
29664119	W.C. Assy.	600
29664120	W.C. Assy.	735
29664122	W.C. Assy.	740
29665757	W.C. Assy.	780
29066457	W.C. Assy.	770
29967161	CMC Kit Minor	44
LEYLAND		
29066386	M.C. Assy.	840
29066421	M.C. Assy.	1010
MAHINDRA & MAHINDRA		
64967137	W.C. Kit Minor	36
64967138	W.C. Kit Minor	35
29066698	Tondem M.C. Assy.	1420
29966680	M.C. Kit Minor	132
29966719	W.C. Kit Minor	27
29662964	W.C. Assy.	445
29662965	W.C. Assy.	445
64967161	M.C. Kit Minor	91
64670969	Washer	18
64967144	W.C. Kit Minor	43
29066201	M.C. Assy.	1200
29665950	M.C. Assy.	480
29665951	M.C. Assy.	480
364927103	Shoe Kit Hold Down	43
64967103	M.C. Kit	48
29066448	Tondem M.C. Assy.	2700
29066449	Tondem M.C. Assy.	2250
29967229	M.C. KMit Minor	170
29967231	S.C. Kit Major	167
29967207	S.C. Kit Major	240
29967208	S.C. Kit Minor	110
29966931	M.C. Kit Jeep	24

Courtesy By : COMBINED TRADING AGENCY 2677-A, Gandhi Motor Market, K. Gate, Delhi-110006

Note: - We are publishing the net rates of the Delhi Market report which are just to give the readers and retailers an overview of the market. The magazine doesn't make any claim of goods being sold at these rates.



फोर्ड-महिंद्रा ने ज्वाइंट वेंचर से हाथ खींचे



अमेरिका की प्रमुख ऑटो विनिर्माता फोर्ड मोटर कम्पनी ने कहा कि उसने और भारत की महिंद्रा एंड महिंद्रा ने अपने पूर्व घोषित मोटर वाहन संयुक्त उद्यम को रद्द करने का फैसला किया है और कम्पनी भारत में अपने स्वतंत्र परिचालन को जारी रखेगी। दोनों कंपनियों ने फैसला किया है कि वे अपनी संबंधित कंपनियों के बीच पहले से घोषित ऑटोमोटिव संयुक्त उद्यम पर अमलीजामा नहीं पहनाएंगे। फोर्ड मोटर कम्पनी ने एक बयान में कहा

कि दोनों कंपनियों ने अक्टूबर 2019 में इस संबंध में एक निश्चित समझौता किया, जिसकी अवधि 31 दिसम्बर 2020 को खत्म हो गई।

कम्पनी ने कहा कि पिछले 15 महिनों के दौरान महामारी के चलते वैश्विक आर्थिक और व्यावसायिक स्थितियों में बुनियादी बदलावों के चलते यह फैसला किया गया। ऐसे में फोर्ड और महिंद्रा ने अपनी पूंजी आवंटन की प्राथमिकताओं

को फिर से निर्धारित किया। फोर्ड ने आगे कहा, "भारत में स्वतंत्र परिचालन यथावत जारी रहेगा।"

एमएंडएम ने शेयर बाजार को बताया कि इस फैसले का कम्पनी की उत्पादन योजनाओं पर कोई असर नहीं होगा, और वह एसयूवी खंड में विस्तार योजनाओं पर आगे बढ़ती रहेगी। कम्पनी ने बताया कि वह इलेक्ट्रिक एसयूवी में अग्रणी स्थान पाने के लिए प्रयास तेज करेगी।



Market Update As on 25.01.2021

Tata ACE/Magic SPARES



Description		Net Rates (Inclusive All Tax)			Description		Net Rates (Inclusive All Tax)	
Clutch Section		CK	VALEO	Telco	Suspension Section		RANE	KAFILA
Clutch Pressure Set Ace/Magic		1500	1700	1800	Tie Rod End Set of 2 Pcs.		420	295
Clutch Pressure Set Super ACE		NA	2820	NA	Draglink Assembly		808	NA
Clutch Bearing Ace/Magic (Taxpin)		270	---	---	Draglink Assembly Both End Adjustable		726	740
Clutch Bearing Super (Taxpin)		300	---	---	Manual Steering Assy ACE/Magic		5100	NA
Brake Section		GAJANAND	TVS	KBX	Tie Rod End Magic Set of 2 Pcs.		400	348
Brake Pad		---	386	365	U. J. Cross ACE		---	310
Brake Shoe (TVS Type)		---	450	425	U. J. Cross Magic Inner Lock		---	275
Brake Shoe (KBX Type)		---	445	430	GABRIEL		KDH	
Disc Router ACE		400	555	---	Steering Rod With Cross ACE		---	690
Disc Router Super ACE		---	850	---	Steering Rod With Cross Magic		---	700
Brake Drum		400	---	---	Steering Rod With Cross ACE Super		---	730
Wheel Cylinder Assy. Rear		---	300	NA	Front Shocker		729	---
Wheel Section		Imported	TVS	TAXPIN	Rear Shocker		792	---
Wheel Rim ACE			1100	---	Kamani Section		JAI	TOYO
Wheel Rim Magic			1140	---	Front Spring Leaf (Parabolic) Main		873	585
Front Wheel Bearing L/R 30204			---	144	Front Spring Leaf (Parabolic) 2nd		753	580
Rear Wheel Bearing L/R 320/32X			---	212	Front Spring Leaf (Parabolic) Aux.		696	470
Hub Bold Front Imported		24			Rear Spring Leaf (Parabolic) Main		689	444
Hub Bold Rear Imported		29			Rear Spring Leaf (Parabolic) 2nd		561	458
Hub Nut Only Imported		12			Rear Spring Leaf (Parabolic) Aux.		504	364
Engine Section		CONTINENTAL TELCO			Front Spring Leaf (Non Parabolic) Main		582	484
Timing Belt			350	610	Front Spring Leaf (Non Parabolic) 2nd		NA	468
4 PK 720			95	NA	Front Spring Leaf (Non Parabolic) Aux.		455	367
Shankar		IPL	USHA	PC	Rear Spring Leaf (Non Parabolic) Main		497	430
Cylinder Liner Piston Kit	---	1175	NA	---	Rear Spring Leaf (Non Parabolic) 2nd		NA	410
Piston Rings	---	600	925	720	Rear Spring Leaf (Non Parabolic) Aux.		398	319
Head Gasket ACE 2Cut/3Cut	275	---	---	---	Samco			
Tappet Packing ACE	85	---	---	---	King Pin Unit STD/Over Size		750	
Radiator Banco	1150	---	---	---	King Pin Bush Set		185	
								T&C Apply

Courtesy By : **Hanny Motors** Transport Nagar, Jaipur 302 003 Phone : (Off.) 0141-4015506, 9982425995

Note:- We are publishing the net rates of the Market report which are just to give the readers and retailers an overview of the market. The magazine doesn't make any claim of goods being sold at these rates.



Market Report As On 20.01.2021

INDICA SPARE PARTS



DESCRIPTION	RATES	DESCRIPTION	RATES	DESCRIPTION	RATES
CT Set 0006	2650	5th Gear kit	2150	C. Cylinder Vista Small	1150
CT Set IGO TDI 0109	3050	Shifting sleeve 3rd TATA 4611 No.	850	C. Cylinder Vista Big	1900
T. Belt	590	Dipstick I	45	Gear Cobe Vista Q/2	2450
Bush Kit	330	Timing Cover-RR (Rh.Bottom)	78	Gear Cobe Vista TDI	2200
Bush Kit Indigo	300	Timing Cover-RR (Lh.Bottom)	78	Gear Housing Vista TDI	1090
C+ Set Vista TDI 9915	2600	Timing Cover-RR (Rh Top)	100	Gear Housing Vista Q/2	1150
Head Gasket Indigo	650	Timing Cover-RR (Top)	100	C. Cobe Vista Q/2	450
Head Gasket Indica V2	850	Gasket (For Cyl. Head Cover) OE	198	Bush Kit Vista	650
Engine Shel Set	750	Crank Gear	550	Roc Bush Vista	300
T. Normal 9903	550	Clutch Rel. Bearing With Sleeve	1100	Head Gasket Vista Q/2	1150
Engine Mount A 0164	550	Piston Set IV2	2150	Diesel Filter Vista	2050
Engine Mount B 0155	510	Engine Vall 006	1100	Air Filter Q2	250
Engine Mount C 0155	480	Kit Frt Strut	450	5th Gear Vista	1200
C. Cable TDI 119	340	Kit Bush Rear Kit	600	Timing Chain Vista Kit Ina Lok	1950
C. Bearing Vista	550	Trailing Arm LH T3	2500	Bollgind Vista Rane 600 P.R.	400
R. Bush Kit DV2	410	Kit Rear Shock Absorber	250	IBJ Vista Rane	400
Engine Kit Indica	8900	Steering Knuckle-Rh-Lh (Each)	800	Treed Vista Rane	575
T. Nut I Blue 9927	350	Clutch Fork N/M Pati	150	Front Door LH V2	4800
AC Riley 4907	350	Front Shocker Kit Indigo 0134	780	Front Door RH V2	6100
Piston Set Indica V2	2200	Glow Plug Timer Indica 9931	1400	A.C. Cable V2	250
Piston Ring Indigo	2250	Door Pat Set 402	800	Hood Strip	200
Packing Kit Indica V2	2050	Timing Tensioner Vista	2150	Hood Hing LH/RH (Set)	200
Packing Kit Indigo	1800	Clutch Pressure TataPetrol I	2950	Front Shocker W/Out LH 0122	1450
5th Gear Kit	2250	Gear Lever Rod OE N/M	150	Front Shocker W/Out RH 0123	1450
Disk Ruter V2 3714	800	Coolant Bottle	550	Brake Disk 3714 V2	750
Searing Gear Silvr 4612	650	5th Gear 29Teth (Indica V2)	1200	Brake Disk 3704 IOM	750
Valve Guide Seal (Set)	300	Synchronizer Ring (Set 5 Pacs.)	650	Hand Brake Liver	338
Filter Element Indica	180	W.W. Mashin Front RH/LH	490	Front Hub I	750
Air Filter Assy. Indica Assy.	700	W.W. Mashin Rear RH/LH	490	Rear Door	5826
Clutch Release Yoke 0113 No.	350	Wiper Blade Set (Indica) NM	225	Dickey UL	4213
Frt. Brake Disc O/M Indica	680	Fly Wheel Ring (Indica)	360	Front Bumper O/M V2	2050
Oil Filter I-0103	120	Bonet V2	3850	Rear Bumper O/M V3	1821
Oil Filter IGO 0106	150	Eye Bro (Set 4 Pcs.)	1800	Cam Shaft	2490
Air Filter IGO 0131	260	Radiator Fan Bhar	550	5th Gear Assy. 0004	2090
Diesel Filter Vista 0108	1650	Radiator Fan Gaits OE	630	S. Sleeve 3/4th	780
Air Filter Vista 112	250	H. L. Kit V3	2200	S. Sleeve 5th O.E.	550
Engine Kit Indigo	8800	Front Bumper Indica V2	2400	0112 Gear Changer	490
Steering Assy. Rane Model V2	3300	Front Bumper Xeta	3275	Timenig Cover (Set 3 PCs)	250
Steering Assy. IGO Rane	11200	Rear Bumper V2	1800	Engine Mounting	450

Courtesy By : KANSAL AUTO TRADERS 123, Gurunanak Auto Market, Kashmere Gate, Delhi-6 Ph. : (O) 011-49402354 (M) 9811031547

Note:- We are publishing the net rates of the Delhi Market report which are just to give the readers and retailers an overview of the market. The magazine doesn't make any claim of goods being sold at these rates.



Market Report As On 20.01.2021

SPACIO & SAFARI Spare Parts



DESCRIPTION	RATES	DESCRIPTION	RATES	DESCRIPTION	RATES
Engine Kit Sumo	8500	Oil Filter (SAFARI) 0115	180	Radiator Fan BHAR	450
Coil Spring 8705 DI/Spacio	1140	Oil Filter (SAFARI DECOR) 0165	220	Front Shocker (SAFARI)	810
Piston Set	2400	Air Filter (SAFARI DECOR) 0222	490	Clutch Bearing (SAFARI DECOR)	750
Piston Ring	2300	Shifting Shaft	300	Balancer Light	320
Fly Wheel Ring	330	Oil Filter Spacio	90	Head Light 0113/0114 ST	2725
Door L0ok	260	Air Filter S. Docor 2.2 0106	665	Tail Light (SAFARI)	670
Clutch Plate (SPACIO)	1100	Rear Brake Shoe (SAFARI DECOR)	980	Mould ((SAFARI)	350
Bush Kit (SAFARI) Rear	1100	Air Filter (SPACIO)	250	Wiper Arm	200
Look Set Sumo	1200	Top Gear (SPACIO) 049	2175	Wiper Blade (SAFARI) 9907	250
Front Bush Kit (SPACIO)	1150	Corner Light (SAFARI) LH	-	Air Filter (SAFARI) 0296	325
Clutch & Pressure Set (SPACIO)	3250	Corner Light RH(SAFARI)	258	Gear Rod (SAFARI)	260
Clutch Presser Set (DECOR) LUK	3800	Fog Light LH (SAFARI)	550	Front Grill Safari OM	750
BSM 6345 (SAFARI) What Aren	260	Fog Light RH(SAFARI)	550	Front Grill Safari NM	3950
BSM 6344 (SAFARI)	270	Power Window Machine RH TATA	2820	Bumper Grill Safari NM	925
Resser Plate (SAFARI)	2000	Power Window Machine LH TATA	2820	Indicator Light Safari Decor	200



SUMO Spare Parts



DESCRIPTION	RATES	DESCRIPTION	RATES	DESCRIPTION	RATES
Bonnet	3950	Wiper Blade Set	220	Radiator Sumo	4800
Clutch Plate Sumo	1400	Water Pump Assy. Sumo Gold	1150	Front Bumper Corner	185
Brake Disc	700	Fly Wheel Ring	370	Rear Bumper Corner	157
Bush Kit Spacio	1150	Top Gear	2950	Gear Box Mounting	230
Top Gear 0116	3400	4617 4th S Sleeve	630	Front Shocker Sumo	750
Top Gear 0103	3400	4612A 3rd S Sleeve	1035	Rear Shocker Sumo	670
7903 Main Shaft	3850	Oil Filter SUMO	80	Steering Shocker	728
Clutch & Pressure Plate Set Sumo	2350	Air Filter SUMO	185	A. C. Cable Victa	165
A. C. Cable	240	Disc Pad Rane	580	Door BSM	1600
Bush Kit Sumo O/M	820	Wheel Rim Spacio	1675	Fender BSM	1197
Engine Seal Set	815	Coil Spring 8705 207DI	1050	Wheel Rim Sumo	1325
Synchronizer Ring I/II	315	Coil Spring 8703 Spacio	1320	Wheel Cap Sumo	208
Synchronizer Ring III/IV	315	0164 Condenser Core Indica	2766		



VICTA Spare Parts



DESCRIPTION	RATES	DESCRIPTION	RATES	DESCRIPTION	RATES
Head Lamp VICTA	1500	Oil Gaje VICTA	182	IInd Gear SUMO	1165
Tail Light VICTA	560	Acc Cable 207 DI	224	Ivth Gear SUMO	1612
Front Bumper VICTA	2500	Bush Kit VICTA	990	I & II S. Sleeve Sumo	567
Front Gril VICTA	3200	Assy. Pin VICTA	119	Radiator 207 DI	8843
Rear Bumper VICTA	2800	Pivot Bush VICTA U Link	94	S. Meter Cable SUMO	250
Oil Dipstic VICTA	210	Tie Rod End	565	Lock Set SUMO	1050
Oil Filter VICTA	167	Wheel Rim SUMO	1300	Front Bonnet	2550
Tensioner Vica 0138	875	Timining Belt	600		
0139 T. Tensner	990	Wheel Rim 207 DI	1750		

Courtesy By : KANSAL AUTO TRADERS 123, Gurunanak Auto Market, Kashmere Gate, Delhi-6 Ph. : (O) 011-49402354 (M) 9811031547

Note:- We are publishing the net rates of the Delhi Market report which are just to give the readers and retailers an overview of the market. The magazine doesn't make any claim of goods being sold at these rates.

भारत का व्हीकल एक्सपोर्ट 2020 में 18.87 प्रतिशत घटा

कोरोना वायरस महामारी से प्रभावित वर्ष 2020 में भारत से व्हीकल एक्सपोर्ट 18.87 प्रतिशत कम हो गया। वाहन विनिर्माता कंपनियों के संगठन सोसायटी ऑफ इंडियन ऑटोमोबाइल मैनुफैक्चर्स (सिआम) के आंकड़ों में इसकी जानकारी मिली। सिआम ने कहा कि पिछले साल भारत से 38,65,138 व्हीकल का एक्सपोर्ट किया गया, जबकि 2019 में 47,63,960 व्हीकल का एक्सपोर्ट किया गया था। व्हीकल के एक्सपोर्ट में गिरावट आने का एक मुख्य कारण यात्री व्हीकल का एक्सपोर्ट कम हो जाना रहा। इस दौरान यात्री व्हीकल का एक्सपोर्ट साल भर पहले की 7,06,159 इकाइयों की तुलना में 39.38% घटकर 4,28,098 इकाइयों पर आ गया। इस दौरान यात्री कारों का एक्सपोर्ट 47.89% घटकर



2,76,808 इकाइयों पर आ गया। 2019 में 5,31,226 यात्री कारों का एक्सपोर्ट किया गया। यूटिलिटी व्हीकल का एक्सपोर्ट भी इस अवधि में 1,71,440 इकाइयों की तुलना में 12.60% कम होकर 1,49,842 इकाइयों पर आ गया। एक्सपोर्ट में प्रमुख योगदान देने वाले एक अन्य खंड दोपहिया में

भी गिरावट देखने को मिली। इसका एक्सपोर्ट 34,52,483 इकाइयों से 12.92% कम होकर 30,06,589 इकाइयों पर आ गया। स्कूटरों का एक्सपोर्ट 3,72,025 इकाइयों से 37.28% गिरकर 2,33,327 इकाइयों पर आ गया। मोटरसाइकिल का एक्सपोर्ट भी 2020 में 9.87% घटकर 27,64,301 इकाई रहा, जो 2019 में 30,67,153 इकाई थी। इसी तरह 2019 में 5,29,454 इकाइयों के एक्सपोर्ट की तुलना में तीन-पहिया व्हीकल का एक्सपोर्ट 27.71% कम होकर 3,82,756 इकाइयों पर आ गया। कुल कॉमर्शियल व्हीकल का एक्सपोर्ट 2019 की 70,702 इकाइयों की तुलना में 36.80% घटकर 44,687 इकाई रहा।

Market Update As on 25.01.2021

Maruti Suzuki Swift SPARES



Description		Net Rates (Inclusive All Tax)			Description		Net Rates (Inclusive All Tax)			
Clutch Section		CK	Valeo	Exeedy	Suspension Section		Rane	Sona		
Clutch Pressure Set (Diesel)		2300	2400	NA	Tie Rod End (Set of 2 Pcs.) Old Model		662	600		
Clutch Pressure Set (Petrol)		1750	2150	NA	Rack End (Set of 2 Pcs.) Old Model		990	840		
Clutch Bearing (Hydraulic) Taxpin		1950	---	---	Suspension Ball Joint (Set of 2 Pcs.) Old Model		820	658		
Brake Section			TVS	KBX	Track Control Arm (Set of 2 Pcs.) Old Model		2025	1940		
Brake Pad (White)			700	NA	Stabilizer Link Front (Set of 2 Pcs.) Old Model		575	645		
Brake Pad (Black)			628	400	Manual Steering Assy.		4950	5700		
Brake Shoe (Old Model)			550	610	Rack End Assy. (Per Pcs.) New Model		272	260		
Brake Shoe (New Model)			736	840	Tid Rod End (Per Pcs.) New Model		385	390		
Disc Router 0067			815	NA	Ball Joint Assy. (Set of 2 Pcs.) New Model		740	660		
Caliber Assembly Half			710	NA	Stabilizer Link Front (Set of 2 Pcs.) New Model		835	648		
Wheel Section		STL	TVS	SKF	FAG	Track Control Arm Assy. (Set of 2 Pcs.) New Model		2600	2300	
Wheel Rim			1000	---	---	Front Suspension Kit Old Model		NA	545	
Front Wheel Bearing ABS			---	749	676	Front Suspension Kit New Model		NA	585	
Front Wheel Bearing Non ABS			---	684	567	Suspension Section			Gabriel	
Rear Wheel Bearing ABS (With Hub)			---	NA	2320	Front Shocker (Old Model)			1473	
Rear Wheel Bearing Non ABS			---	715	2107	Front Shocker (New Model)			1297	
Hub Bolt (STL)		9.50	---	(Without Hub)	(With Hub)	Rear Shocker (Old Model)			1368	
Hub Nut Only (STL)		7.50	---	---	---	Rear Shocker (New Model)			1318	
Hub Nut Only Close Type		8.50	---	---	---	Filters		Lucas	Mahle	Elofic
						Oil Filter Diesel		62	110	105
						Oil Filter Petrol		58	50	55
						Air Filter		112	148	150
						Fuel Filter Diesel (O/M)		125	NA	NA
						Fuel Filter Diesel (N/M)		128	NA	NA
						Cabin Filter		170	230	225

Courtesy By : **Hanny Motors** Transport Nagar, Jaipur 302 003 Phone : (Off.) 0141-4015506, 9982425995

Note:- We are publishing the net rates of the Market report which are just to give the readers and retailers an overview of the market. The magazine doesn't make any claim of goods being sold at these rates.



Market Report As On 20.01.2021

QUALIS SPARES PARTS

DESCRIPTION	RATES	DESCRIPTION	RATES	DESCRIPTION	RATES
FRONT DISC. PAD QUALIS (RANE)	700	REAR BUMPER CORNER TYPE-2	1200	AIR FILTER	170
FRONT DISC TAWA	600	FRONT GRILL QUALIS TYPE-1	370	AIR FILTER ASSEMBLY	2400
FRONT HUB	400	FRONT GRILL QUALIS TYPE-2	550	AIR DUCT INTAKE BOTTLE	760
REAR DRUM	940	FRONT GRILL QUALIS MODIFIED	650	AIR CLEANER CLIP QUALIS	50
TORSION BAR	560	FAN SHROUD	410	CAM SHAFT	1300
TORSION BAR BRACKET SET	440	RADIATOR ASSEMBLY IMPORTED	3000	CRANK SHAFT	8100
TORSION BAR BOLT	170	RADIATOR ASSEMBLY TOYOTA	2600	PISTON SET EURO-1 TOYOTA O.E	15000
BALL JOINT SET	900	INDICATOR ASSEMBLY TYPE-1	110	PISTON SET EURO-2 Toyoto	16000
TIE ROD END	380	INDICATOR ASSEMBLY TYPE-2	690	PISITON EURO-1/EURO-2 12UMI	2200
STG. BALL JOINT (RACK END)	280	FRONT INDICATOR TYPE-1	170	PISITON EURO-1/EURO-2 SILVER	3000
WIPER LINK ASSY.	390	FRONT INDICATOR TYPE-2	140	PISTON RING TOYOTA	9500
RACK ASSEMBLY MANUAL	1800	HEAD LIGHT TOYOTA TYPE-1	650	PISITON RING GOETGE	2270
RACK ASSEMBLY POWER	9800	HEAD LIGHT TOYOTA TYPE-2 TOYOTA	NA	PISITON RING NPR	2450
POWER STEERING PUMP O. E.	2900	HEAD LIGHT TOYOTA 2nd	580	SLEEVE SET JMNI	1200
POWER STEERING SEAL KIT MAJOR	310	FENDER LIGHT QUALIS	60	CR BUSH	230
POWER STEERING SEAL KIT MINOR	170	INDICATOR GLASS QUALIS TYPE-1	40	THRUST WASHER	190
POWER STEERING PIPE BIG	980	INDICATOR GLASS QUALIS TYPE-2	30	MAIN & BRG. STD	740
POWER STEERING PIPE SMALL	220	TAIL LIGHT GLASS T-1	70	MAIN & BRG. 010	760
LOCK SET QUALIS (IMPORTED)	650	TAIL LIGHT GLASS T-2	140	MAIN & BRG. 020	740
LOCK SET QUALIS (MINDA OE)	-	TAIL LIGHT ASSEMBLY QUALIS T-1	160	MAIN & BRG. 030	760
IGNITION SWITCH	360	TAIL LIGHT ASSEMBLY QUALIS T-2	220	CAM BUSH	410
IGNITION COUPLER	270	TAIL LIGHT REFLECTOR T-2	150	TIMING BELT TOYOTA	410
IGNITION HOUSING COMPLETE	880	SIDE MIRROR QUALIS LOCAL	90	FAN BELT	110
COMBINATION SWITCH	3100	SIDE MIRROR QUALIS O.E	400	A/C BELT	160
GLOW BOX COVER	210	OUTER HANDLE QUALIS (L +R)	80	POWER STEG.BELT	160
DOOR GATTA SET (PLY SET)	1900	R. G. HANDLE QUALIS	40	PACKING KIT COMPLETE IMPORTED	1050
NUMBER PLATE COVER SET	190	R. C. LEVER ASSEMBLY	45	HEAD GASKET	560
DOOR GOLA SET (SET OF 4)	680	WINDOW CATHER	40	VALVE SEAL IMPORTED	310
DICKEY GOLA SET	340	TILT OPNER QUALIS (L + R)	85	VALVE SEAL TOYOTA	1200
DOOR GARNISH SET	290	SLIDING LATOO	120	VALVE SET TOYOTA	900
FENDER LINING QUALIS OUTER OLD	1600	ARM REST	180	VALVE SET KIRLOSKER	1900
FENDER LINING OUTER TYPE-2	1900	ROOF REST	90	VALVE SEAL TOTOTA	350
SIDE FOOT REST	3200	DOOR MACHINE	240	PRE CHAMBER	490
FRONT GUARD	-	DOOR LATCH	290	PUSH GUIDE	300
SIDE FOOT REST COVER	170	DIGGI LATCH	195	TAPPED SHIM QUALISH	220
FRONT WIND SCREEN RUBBER	550	DOOR STRICHER PLATE	150	PUSH GUIDE O. E. TOYOTA	440
REAR WIND SCREEN RUBBER	340	DICKY TAIL SET	100	HEAD LIGHT INNOVA TOYOTA	2300
RADUATOR FAN 2nd	190	DOOR LOCK WITH KEY	220	FRONT BUMPE INNOVA	2000
RADUATOR FAN 1st	360	DIESEL TANK LOCK W/KEY	130	TAIL LIGHT INNOVA (KK)	270
FAN COUPLING ASSEMBLY	1400	OIL FILTER QUALIS EURO-1	170	STEPNEY BRACKET INNOVA	500
UPPER ARM QUALIS	1700	OIL FILTER QUALIS EURO-2	130	F SUSP BUSH KIT INNOVA	1450
FRONT BUMPER KONI TYPE-1 set	120	DIESEL FILTER 2nd EURO-1	170	CLUTCH PRESSURE INNOVA (LUK)	4000
FRONT BUMPER TYPE-2	1050	DIESEL FILTER EURO-2	170	FAN COUPLING INNOVA	1100
REAR BUMPER CORNER TYPE-1	100	DIESEL FILTER QUALIS SMALL	50		

Courtsey By : SHRI GOBIND HARI MOTORS 2808, Gurunanak Auto Marketl, Kashmere Gate, Delhi-6 Ph. : (M) 9810106601

Note: - We are publishing the net rates of the Delhi Market report which are just to give the readers and retailers on overview of the market. The magazine doesn't make any claim of goods being sold at these rates.

Leading Auto Spares Suppliers

MADHYA PRADESH



Indore

HOLANI HARI SONS

625, Khatiwala Tank, Near Tower
Chowraha, **INDORE-452001**
Phone : 0731-5092362, 5092367
Dealer/Retailer of Auto Components
For Hcv's, Lcv's, Suv's, Jeep, Cars

HUSAINI GLASS HOUSE

Shop No. 4, Mechanic Nagar
Schme No. 54, **INDORE-45200**
Mobile : 09993102052
Dealer/Retailer of Auto Components
For Hcv's, Lcv's, Suv's, Jeep, Cars

HYDROQUIP ENGINEERING

M 68, New Siyaganj, Mal Godown
Road, **INDORE-452007**
Phone : 0731-2531582
Mobile : 9425048015
Email : ind_hydro@dataone.in
Manufacturer of Earthmoving Spares

IMPERIAL MOTOR STORES

153, Zarinabad Bulding, R.N.T. Marg
INDORE-452001
Dealer/Retailer of Auto Components
For Hcv's, Lcv's, Suv's, Jeep, Cars

INDIA AUTO PARTS

Shop No.7-8, Minal Plaza, Bhamori
New Dewas Road, **INDORE-45200**
Mobile : 09806984464
Dealer/Retailer of Auto Components
For Hcv's, Lcv's, Suv's, Jeep, Cars

INDORE AGRA MOTOR PARTS

69-70, Satum Park, Near Moosa
Kheri Chauraha, Ringh Road
INDORE-452001
Phone : 0731-3090581
Dealer/Retailer of Auto Components
For Hcv's, Lcv's, Suv's, Jeep, Cars

INDORE AUTO AGENCY

7/2, Murai Mohalla, Kibe Compound
Shri Nath Business Center, **INDORE**
Phone : 0731-2706899, 2553026
Dealer/Retailer of Auto Components
For Hcv's, Lcv's, Suv's, Jeep, Cars

INDORE AUTO PARTS

14/6, Shalini Complex, Chhopti
Gwaltoli, **INDORE-45200**
Mobile : 09009442112
Dealer/Retailer of Auto Components
For Hcv's, Lcv's, Suv's, Jeep, Cars

INDORE SPARE PARTS

2/5, Chhoti Gwaltoli,
INDORE-452001
Mobile : 9893077999
Dealer/Retailer of Auto Components
For Hcv's, Lcv's, Suv's, Jeep, Cars

INTERNATIONAL AUTOMOBILES

261, Transport Nagar
INDORE-452014
Mobile: 9893959540
Dealer/Retailer of Auto Components
For Hcv's, Lcv's, Suv's, Jeep, Cars

J. M. SPRING PVT. LTD.

350, Transport Nagar,
INDORE
Phone : 0731-4096944
Mobile : 09826550000
Email : jmsprings5@gmail.com
Manufacturer of **JM-DELUX** Leaf
Springs, **JSPL** Leaf Springs, **SHAAN**
Leaf Springs For Hcv's, Lcv's, Suv's,
Jeep, Cars

J.K. AUTO PARTS

J.K. House, 23-24 Kibe Compound
INDORE-452001
Dealer/Retailer of Auto Components
For Hcv's, Lcv's, Suv's, Jeep, Cars

J.K. ENTERPRISES

434/4, Nanda Nagar, Near Post Office
INDORE-452011
Dealer/Retailer of Auto Components
For Hcv's, Lcv's, Suv's, Jeep, Cars

J.V.S.AUTOMOBILES

10, Kibe Compound, **INDORE**
Dealer/Retailer of Auto Components
For Hcv's, Lcv's, Suv's, Jeep, Cars

JAGDISH HARDWARE & PAINTS MARCHAND

14, Kibe Compound,
INDORE-452001
Phone : -5041881
Mobile : 9425062909
Dealer/Retailer of Auto Components
For Hcv's, Lcv's, Suv's, Jeep, Cars

JAI LAXMI AUTOMOBILES

1, Manas Bhawan, R.N.T. Marg
INDORE-45200
Mobile : 9893443123
Dealer/Retailer of Auto Components
For Hcv's, Lcv's, Suv's, Jeep, Cars

JAIN SPARES

Peesagarh Road
Mhow (Dist.: INDORE)
Dealer/Retailer of Auto Components
For Hcv's, Lcv's, Suv's, Jeep, Cars

JASBIR SINGH & SONS

19/25, Harshdeep Tower, B-1
Indira Complex, Navlakha
INDORE
Phone : 0731-2404013
Mobile : 08888820022
Email : jmsprings5@gmail.com
Manufacturer of **JM SHAAN** Hanger
Shackles, Centre Bolts, U-Bolts, Spring
Pin & Bushes for All Type of Vehicles

JAWAHAR BEARINGS

Opp. Hotel Neelam, Choti Gwaltoli
INDORE-452001
Phone : 0731-2368406, 2464513
Dealer/Retailer of Auto Components
For Hcv's, Lcv's, Suv's, Jeep, Cars

JAY RANJEET AUTO PARTS

Shop No. 3, Navlakha Square,
Navlakha, **INDORE-452001**
Mobile : 9406854665
Dealer/Retailer of Auto Components
For Hcv's, Lcv's, Suv's, Jeep, Cars

JEET AUTO DISTRIBUTORS

G-2, Rajat Complex, 18, Kibe
Compound, **INDORE**
Phone : 0731-5073607
Mobile : 9425062492
Dealer/Retailer of Auto Components
For Hcv's, Lcv's, Suv's, Jeep, Cars

JEEWAN BEARINGS

Near Hotel Neelam, Chhoti Gwaltoli
INDORE-452001
Phone : 0731-2463501
Mobile : 9302563501
Dealer/Retailer of Auto Components
For Hcv's, Lcv's, Suv's, Jeep, Cars

Leading Auto Spares Suppliers

MADHYA PRADESH



Indore

JHAUANAR AUTO PARTS

3, New Machanic Nagar,
Main Road,
INDORE-452001
Dealer/Retailer of Auto Components
For Hcv's, Lcv's, Suv's, Jeep, Cars

JHAVAR ENTERPRISES

9, New Mechanic Nagar
Transport Nagar, Main Road
INDORE-45200
Mobile : 09425066465
Dealer/Retailer of Auto Components
For Hcv's, Lcv's, Suv's, Jeep, Cars

JUNEJA AUTOMOBILES

76-a, Machenic Nagar, Badi Bhamori
INDORE-452001
Phone : -2223520, 2554964
Dealer/Retailer of Auto Components
For Hcv's, Lcv's, Suv's, Jeep, Cars

JUNEJA TRACTOR PARTS

Iesagarh Road, Opp. Petrol Pump,
Mhow (Dist.: INDORE)
Dealer/Retailer of Auto Components
For Hcv's, Lcv's, Suv's, Jeep, Cars

KALSIA AUTO PARTS

14, Kibe Compound, **INDORE**
Dealer/Retailer of Auto Components
For Hcv's, Lcv's, Suv's, Jeep, Cars

KAMAAL MOTORS

LC-3, Silver Mall, 8-A, R.N.T. Marg
Behind Mahesh Petrol Pump
INDORE-452001
Phone : 0731-2526476, 2592378
Dealer/Retailer of Auto Components
For Hcv's, Lcv's, Suv's, Jeep, Cars

KAMAL MOTORS & IRON WORKS

LC-3 Silver Mall, R.N.T. Marg
INDORE-45200
Mobile : 09301936777
Dealer/Retailer of Auto Components
For Hcv's, Lcv's, Suv's, Jeep, Cars

KAMALA AUTO PARTS

Agra Bombay Road, **INDORE**
Dealer/Retailer of Auto Components
For Hcv's, Lcv's, Suv's, Jeep, Cars

KAMDAR MOTORS

14/6, Chhoti Gwaltoli
INDORE-45200
Mobile : 09425641231
Dealer/Retailer of Auto Components
For Hcv's, Lcv's, Suv's, Jeep, Cars

KAN POWER RUBBER INDUSTRIES

New Siyaganj, Poddhar Plaza, H.T.L.
Unit No.2, Mal Godown Road,
Machinery Market, **INDORE**
Phone : 0731-2544861, 2541374
Mobile : 9425063114, 9407178354
Email : kanpowerrubberind@gmail.com
Manufacturer of **KAN POWER**
Earthmoving Spares

KANCHAN MARKETING

G-6/7, Indore Trade Centre, Sardar
Patel Marg, 3/2, South Tukoganj
INDORE-452001
Phone : 5046413
Mobile : 9893051645
Dealer/Retailer of Auto Components
For Hcv's, Lcv's, Suv's, Jeep, Cars

KANTA ENTERPRISES

M-15, New Slyaganj, Poddar Plaza,
Mall Godam Road, **INDORE-452001**
Phone : 0731-4045267, 2548517
Mobile : 09425316638
Email : kantaindore@gmail.com
Dealer/Retailer of Earthmoving
Spares

KARAN MOTOR COMPANY

120, Lasodia Mori, Ring Road Parking,
Dewas Naka, **INDORE**
Dealer/Retailer of Auto Components
For Hcv's, Lcv's, Suv's, Jeep, Cars

KHALSA MOTOR STORES

222, Transport Nagar
INDORE-452001
Phone : 0731-461946, 410946
Dealer/Retailer of Auto Components
For Hcv's, Lcv's, Suv's, Jeep, Cars

KHALSA TRACTOR & BEARING HOUSE

21, Kibe Compound
INDORE-451001
Phone : 5045170, 2462776
Dealer/Retailer of Auto Components
For Hcv's, Lcv's, Suv's, Jeep, Cars

KHANUJA AUTO PARTS

Gangotri Complex, 17 Kibe
Compound, **INDORE-452001**
Mobile : 9303276161
Dealer/Retailer of Auto Components
For Hcv's, Lcv's, Suv's, Jeep, Cars

KHANUJA LUBRICANTS & SPECIALITIES

408, Vikram Tower, Sapna Sangeeta
Road, **INDORE-452000**
Phone : 5078181
Mobile : 9826050509
Dealer/Retailer of Auto Components
For Hcv's, Lcv's, Suv's, Jeep, Cars

KING AUTOMOBILES

6, Bharti Bhawan, 11, R. N. T. Marg
INDORE
Phone : 0731-5201455
Mobile : 9425195269
Dealer/Retailer of Auto Components
For Hcv's, Lcv's, Suv's, Jeep, Cars

KOTHARI HYDRAULICS

22, Kibe Compound
INDORE-452001
Phone : 0731-2705056
Mobile : 09425059226
Email : akothari79@yahoo.com
Dealer/Retailer of Earthmoving
Spares

KRISHNA SPRINGS INDIA PVT. LTD.

Indore Trade Centre, 3/2, South
Tukoganj, Chhoti Gwal Toli
INDORE-452001
Phone : 0731-2527665, 2528418
Mobile : 9827036220
Dealer/Retailer of Auto Components
For Hcv's, Lcv's, Suv's, Jeep, Cars

Continue....

नोट:- उपरोक्त जानकारी हमारे Feedback Form के आधार पर एकत्रित कर प्रकाशित की गई है। यदि इसमें किसी भी प्रकार की त्रुटि रह गई है तो सम्बन्धित डीलर/मैन्यूफेक्चर्स Feedback Form को पुनः भरकर भिजवाने का कष्ट करें ताकि आगामी अंक में संशोधित जानकारी प्रकाशित की जाये।
For More Detail Login to - www.parivahansampda.com

Market Update

Earthmoving Machine Spares



Description	Rates Per Pc.	Description	Rates Per Pc.	Description	Rates Per Pc.
Tooth Point & Side Cutter & Bolts		King Pin New Model 1184	355	Ball Joint	48
Tooth Point	280	Slew Cylinder rod Side Pin 90198	355	Tie Rod End	800
Side Cutter JCB	1275	Stabilizer Pin 50530	190	Bucket Kollar Heavy	75
Tooth Point 70	295	Center Pin 10011	640	Bucket Koller Light	45
Tooth Pin 70	45	Center Pin 10091	740	Bucket Sleeve Old Model	195
Tooth Point Cutter Kit (Imported)	2400	Center Pin 8377	780	Bucket Sleeve New Model	215
Tooth Bolt JCB	22	Boom Pin 301633	1050	Hub Bold Big	60
Tooth Bolt Terex	26	Boom Dipper Joint Pin 50372	950	Hub Bold Small	55
Tooth Bolt CAT	26	Dipper Cylinder Pin 50483	455	Boom Spacer Heavy	110
Tooth Bolt L&T	30	Dipper Cylinder Pin 50437	455	Stub Axle New Model	355
Axle Bolt 8"	170	Bottom KPC Pin 40104 /40048	740	Stub Axle Old Model	395
Axle Bolt 9"	180	Lower KPC Pin 90165	880	Casting Parts For JCB	
Bushes For JCB		Tid Rod Pin (Big) 302365	120	Plantery Hub 5 Hole	3050
Bucket Bush 750	95	Tid Rod Pin (Small) 302366	90	Plantery Hub 10 Hole	3300
Bucket Bush 125	90	Gear Parts For JCB		CW Stud 5 Hole	2100
Bucket Bush 129	90	Annulus Ring (Induction Finish)	1850	CW Stud 10 Hole	2250
Bucket Bush 927	155	Planet Gear	460	Front Hub	1300
Liner Bush 10229	75	Sun Gear	360	Tipping Link	1950
Boom Pin Bush 131	160	Bearing 50200	280	Hydra Clamp Body1 Hole	680
Slew Cylinder Bush 982	160	Carrier Plate	1380	Hydra Clamp Body 2 Hole	680
Slew Cylinder Bush 983	160	Oil & Filters For JCB		Front Carrier Old Model	2700
Bucket Bush 898	170	Engine Oil 15 Lt.	4205	Front Carrier New Model	2800
Dipper Rod Bush 899	195	Transmission Oil 20 Lt.	5447	Differential Handi	4150
King Pin Bush 176	75	Rear Axle Oil 20 Lt.	5447	Axle Tube	10165
Center Pin Bush 548	180	Hydraulic Oil 20 Lt.	4824	Tipping Lever	3400
Bronze Bush 388	415	Air Filter 3DX	480	Bucket Plate 2.5'	1950
Bronze Bush 364	415	Air Filter 3DX 2011	480	Bucket Plate 3.0'	2250
Bronze Bush 10211	525	Oil Filter 3DX	255	Loader Plate	5500
Bronze Bush 176	140	Oil Filter 3DX 2011	260	Multi Items For JCB	
Pins for JCB		Transmission Filter	280	Grease Gun	360
Bucket Pin 12400	425	Hydraulic Filter	280	Grease Nipple Straight	3
Bucket Pin 4626	425	Fuel Filter Kit 2011	1280	Grease Nipple L-Type	9
Bucket Pin 20061	390	Fuel Filter Assy. 2011	2400	Crown Pinion	4600
Bucket Pin 50368	380	Sleeves For JCB		Yoke Flanger	675
Bucket Pin 50369	390	Hydra Clamp Bolt	340	Solenoid Coils	480
Bucket Pin 2062	425	Stabilizer Checknut	95	Cottor Pin Front Axle	28
Bucket Pin 50569	780	Cheknut Sleeve	95	Accelerator Cable 3DX	325
Loader Side Pin 3832	360	Dipper Sleeve 90MM-750	675	Accelerator Cable 3DX 2011 Model	340
Loader Side Pin 80001	365	Dipper Sleeve 90MM-129	675	Accelerator Inner 3DX	36

Courtesy By : **Sunny Earthmovers** Transport Nagar, Jaipur 302 003 Phone : 9352415926

T&C Apply
(Inclusive All Tax)

Note:- We are publishing the net rates of the Market report which are just to give the readers and retailers on overview of the market. The magazine doesn't make any claim of goods being sold at these rates.

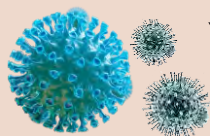

नहीं किसी से हाथ मिलाएं, नमस्ते कर के काम चलाएं
कोरोना को दूर भगाएं।

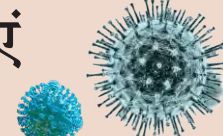

SHELBRO®

STEERING & SUSPENSION PARTS



Distributor Enquiry
Solicited For
Unrepresented Areas



Manufactured by:

SUSHILA UDYOG

C-61, Sector B-3, Tronica City, Loni - 201102 (Ghaziabad)
Mobile.: +91-9953550706, Email : sushila_industries@yahoo.in



Authorised Distributor For Northern India

BRITISH MOTOR CAR CO. (1934) LTD

Regd. Office : Pratap Building, Connaught Circus, New Delhi - 110001
Phone : 011-23310444 Mobile : 09811862019 Email : bmc_r Kapoor@yahoo.com

AVS[®]

S I N C E 1 9 7 7

District-wise
STOCKISTS/DISTRIBUTORS
Required on Simplified & Attractive Terms
Like Mutually Agreed Targets etc.
Interested Parties may Please Contact on
Mob. 9810505583 for Discussion.

O. E. TO :

 TATA	 Mahindra
 EICHER	 EICHER
 SWARAJ	 TAFE
 FORD	 MAHINDRA
 HUNT	 AMREP
 A	 Mahindra Sona
 ceekay	 SETCO automotive LTD

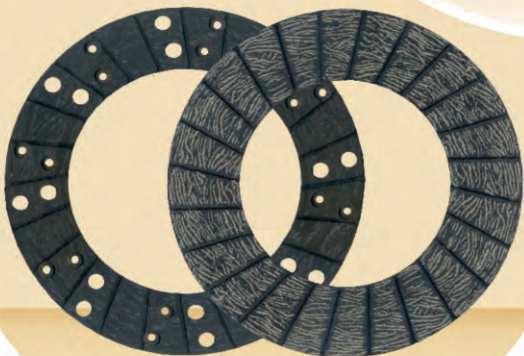

ASBESTOS FREE
WIRE WOVEN

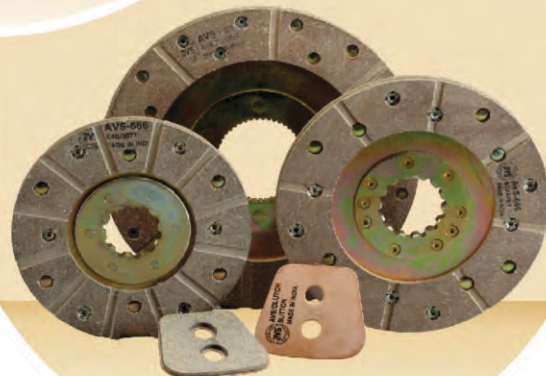

IATF-16949, TS-16949, ISO-9001 & ISO-14001 Certified Company

AVS BRAKE LININGS PVT. LTD.

209, Hemkunt Chambers, 89, Nehru Place, New Delhi-110 019
Ph.: 91-11-46585479 (Mobile) 09810505583 Fax : 91-11-26239840
E-mail : avsbrakelinings@yahoo.co.in
Website : www.avsbrakelinings.com



RMP®

BEARINGS

PRODUCTS MADE WITH PRECISION AND PASSION

Quality that Recognised by World



Tier 2 / Complete Range of Products for



OEM Customers



RMP BEARINGS LIMITED
Station Road, Ranpur - 382 245.
Dist. : Ahmedabad, Gujarat, INDIA
Phone : +91 2711 238227, 238343.
Fax : +91 2711 238496
Email : mail@rmpbearings.com.
Website : www.rmpbearings.com



1978 - 2013

REGD. OFFICE
08, Pragatishil Society,
Opp. Mangal Maitry Hall, Paldi,
Ahmedabad - 380 007.
Phone : +91-79-26581492
+91-79-26574746
Fax : 91-79-26589135



CLUTCH
SIROCCO
SYSTEM

An ISO/TS 16949 Certified Co.

लक्ष्य हमारा
विश्वास आपका

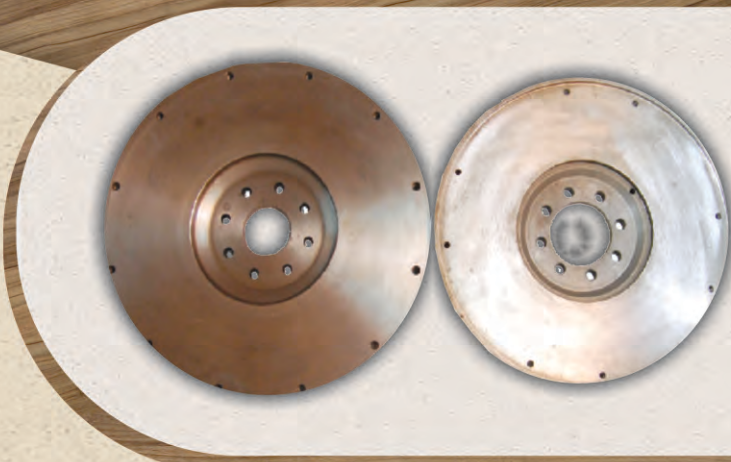
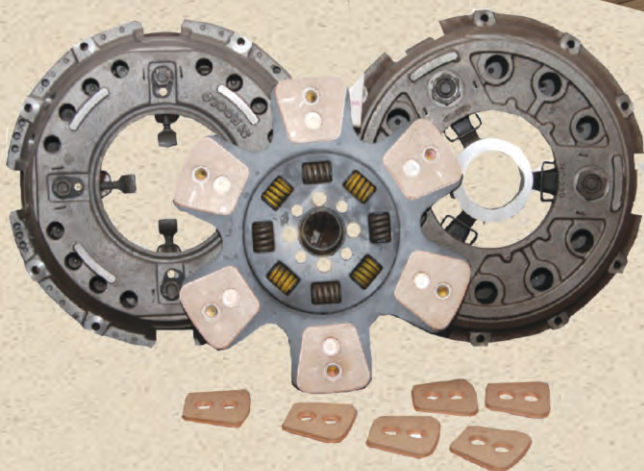

OEM Supplier to ASHOK LEYLAND

Now

Available Clutch Systems
For Tractors

Replacement Market

State Transport
Undertaking

Export

Complete Rang For
VOLVO | MERCEDES-BENZ | AMW
EICHER | TATA | SWARAJ MAZDA | MAHINDRA
ASHOK LEYLAND



Authorised Channel Partners

BIPIN AUTO SPARES

Ranchi (Jharkhand) ☎ +91-9835504621

BIR BROTHERS

Kanpur (U. P.) ☎ +91-9839068523

JOLLY AUTOMOBILES

Meerut (U. P.) ☎ +91-9758955255

MATTRO AUTOMOBILES

Gauhati (Assam) ☎ +91-9864050878

SIROCCO PRESSING PVT. LTD.

Plot No. 16, Industrial Area, N.I.T. Faridabad-121001 (Haryana)

PH.: 0129-4296000-09, 4022293, Fax.: 0129-4296010

E-mail : siroccopressings@gmail.com

DEPOT

KANPUR : Shop No. S-48, Gadarian Purwa,
(M) 09450656048

DELHI : 2776, Pyarelal Building, Guru Nanak
Motor Market, Kashmiri Gate-06
(M) 09899470570

QUALITY IS OUR FOUNDATION

BALL & TAPER ROLLER BEARINGS

AN
ISO 9001-2000
COMPANY



Factory :

AM-TECH INDUSTRIES

Aji G.I.D.C., C-1/3, Opp. Vikram Value, Rajkot-360 003 Ph.: 0281-2387088 / 2385722

Mobile : 9825215876 Email : amtechindustries@yahoo.in

Visit us at : www.amtechbearings.com

Required
Area wise Sales &
Marketing Team



Rings

Rollers

Bearings

The Leading and Pioneer's of Rollers for Bearings

SINCE-1964

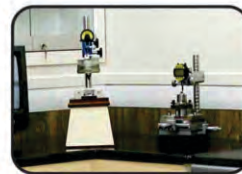

Quality Achieve by World Class Quality Control Equipments



Manufactured By :

KANSARA ENGINEERS PVT. LIMITED

E-36, M.I.A. Phase II, Basni, JODHPUR-342 005 (INDIA)

Tel. : 0291-2745500, 2745501 Fax : 0091-291-2745502

e-mail : skbearings@skbearings.com, sales@skbearings.com

visit us at www.skbearings.com

Distributor/Dealership Enquiry solicited at unrepresented area

Plastic Engineering Components Specialist



Radiator Fans For

OEM Supply to



**Manufacturers, Exporters & Govt. Suppliers of
All Kind of Radiator Fans & Engg. Components**

R S INDUSTRIES

📍 No. 61-A, Guru Nanak Charitable Market, Nicolson Road, Kashmere Gate, Delhi-110 006

☎ +91-11-23955380 ✉ sachin_dsai@yahoo.com

Contact Person: Sachin Saraf 📞 08920925681



GURU™

Amrit Tools & Agriculture
Manufacturers & Suppliers Estd. - 1978

All Size/Kind of Light & Heavy Duty Tractor Trolley Hub, Mechanical & Hydraulic Jack
33/163-D, Ganga Gauri Bagh, Near Jain Market, Balkeshwar, Agra-282004 (U.P.)
Mobile : +919897201527, +91-9837215192 E-mail : gurujacksagra@rediffmail.com

Distributor Enquiries are Solicited



ESTAR®
Auto & Tractor Spares

Mfrs. & Suppliers : All kinds of
Spring Centre Bolts & Spring
Pins, Cotter Pin, Bell Crank Pins
Eye Bolts, Bell Crank Washer
Kamani Washers, Taper Washer
For TATA, Leyland, Eicher
Canter, Mahindra
Jeep, Armada
etc.

KRISHNA ENGG. WORKS
Backside Ravi Dharam Kanda, Near Eastman Chowk, Dhandari Kalan Industrial Area-C, Ludhiana (Punjab)
+91-9417039233, 7009860557 krew080@gmail.com



ACI
Quality is Our Motto

Mfrs. & Suppliers of :
Centre Bolt, Spring Pin,
Bell Crank Pin, Eye Bolt,
Taper Washer, Bell Crank Washer,
Kamani Washer, Foundation Washer

Auto Craft (India) For Enquiry Contact Person :
Sharanjit Singh-09417776585

8285/1, Street No. 5, Gurpal Nagar, ATI Road, LUDHIANA - 141003 (Punjab)
Mobile : 09417776585, 09530500158 Email : aci_ldh@yahoo.co.in



ROSE

Specialist in : SHIMS & WASHERS
ROSE AUTO
510/12-13, Katra Behari Lal, Ganda Nala Bazar
Kashmere Gate, Delhi-110 006 Tel.: 011-23946038
Mobile: 09999357601, 09312431532
Email : roseauto66@gmail.com



Ultimate
TOYO SEAL GASKETS
QUALITY PRODUCTS

Gaskets for New Generation Car, LCV's & Commercial Vehicles

LINK ENTERPRISES (Regd.)
63, P. S. Jain Motor Market, Kashmere Gate, Delhi - 110006
Phone : 011-65474754, 43465287, 64745287, 09810449526 E-mail : linkgasket_ind@yahoo.co.in
Visit us at : www.toyoalgaskets.com



The Most Trusted Brand

AKAR
ISO/TS 16949 CERTIFIED COMPANY
The Ultimate Grip



OEM Supplier to :



Product Range :

- TATA • Leyland • M & M • Eicher • AMW
- Man • Volvo • Maruti • Swaraj Mazda

OEM Supplier to :



Manufactured By :

AKAR Auto Industries Ltd.

Gut No. 24-25, Chitengaon, Paithan Road
Aurangabad (Maharashtra)
Phone : +91-2431-661999, 91+240-6647200
Fax : +91-240-2554640 Email : sales@akartoolsltd.com
Visit us at : www.akartoolsltd.com

Any Inquiry Please Contact Mr. M. K. Verma # 91-9096080387

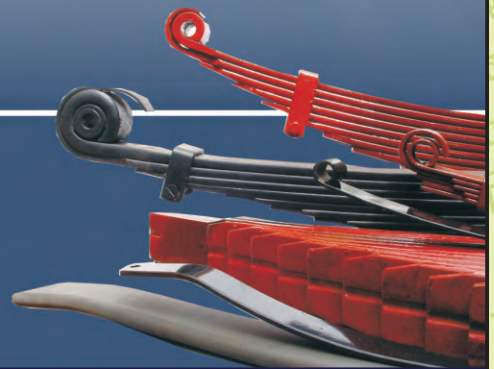

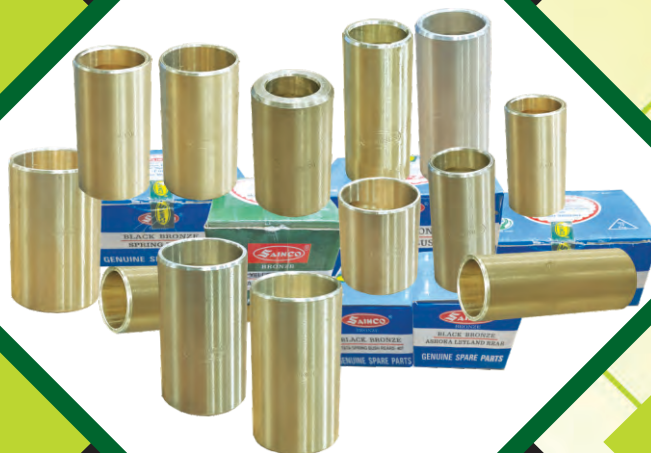

Since 1985

Smart Drive Go SafeCOMING
SOON

Spring Pins



All the Parts has been Manufactured in the most modern plant, undergoing stringent quality control checks to ensure its reliable-performance under wxacting conditions



Customer Care : 8650911112

Complete Range of



ASHOK LEYLAND

AMW
BUILT TO WIN

Mahindra

EICHER

AMW

JCB

PRODUCTS
BELL CRANK BUSH | SPRING BUSH
KING PIN BUSH | KING PIN BEARING
TRAILER BUSH & PIN | GEAR SLIDER PAD
& Other Various BUSHES

Clean & Green India

Manufactured & Marketed By

SAINCO INDUSTRIES

127, Kothi Atanas, Meerut (U. P.) India

E-mail : saincoindustries@gmail.com

Mobile : 9412830732, 8650911112

7253939000, 7253939111

Area wise Distributor/Dealers Required for Unrepresented Areas



**Top Selling Product
Mfgd. in India**



Manufactured By :

MAAKSL INCANDESCENCE EQUIPMENTS PVT. LTD.

#4-48/4/A, R. C. I. Road, Balapur Village, R.R. Dist. Hyderabad-500 005

☎ 040-24445195 Fax : 040-24330952

Sales Office :

📍 321, 3rd Floor, Shubam Tower, Neelam-Bata Road, Faridabad (Haryana)

✉ maaksl@gmail.com mdassofbd@gmail.com Website : www.maaksl.in

📞 9313486272 Customer Care No. 0129-4003197

MAAKSL

Clutch Buttons & Diaphragm Springs

**MFRS. & EXPORTERS OF
AUTOMOTIVE CHASSIS PARTS,
TRAILER PARTS & ALL TYPE OF
S.G. IRON CASTING**

**Specialist in: Hanger,
Shackle, Bushes & Hubs
for all Indian & Imported
Vehicles**

**DEALERS & DISTRIBUTORS
ENQUIRY SOLICITED**

Gsdelite®



G.S. Auto Industries Pvt. Ltd

Preet Nagar, Sodal Road, Jalandhar City (Punjab)

Ph.: 0181-5083759, (M): 094174-41648 Email: gsautovikas@gmail.com



The Best or Nothing
An ISO Certified Co.

Dealer
Distributor
Enquiries Solicited

FASTEST GROWING
CHASSIS PARTS & LEAF SPRING
BRAND IN INDIA

- U-Bolts
- Center Bolts
- Hangar Shackle
- Trailer Parts
- Spring Pins
- Bell Crank Bushes
- Hydraulic Jacks
- Steel Jacks
- Jack Rod
- Wheel Spanners

Polo™
Conventional & Parabolic Leaf Springs



We are JM Shaan.....
Pledged For Excellent Quality Standard



Auto Components From Auto Experts
Wide Range of Leaf Springs & Chassis Parts
For All Type of Commercial Vehicles



SHREE VINAYAK AUTOCOMP (I) PVT. LTD.

(A Unit of JM-SHAAN Chassis Parts & POLO Leaf Springs)

K-203/204, Oshan Bagh, Nemawar Road, Palda Industrial Area, Indore (M.P.)

+91-96690 82222, 99774 31222 | sva.indore@gmail.com

THE RIGHT BUSH, PIN & BOLTS CAN SAVE A **DISASTER...** DRIVE SAFE, DRIVE ON AMRIT!

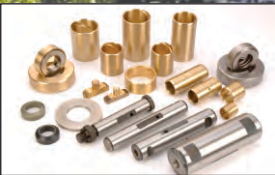

Complete Range of



BELL CRANK BUSH | SPRING BUSH | KING PIN BUSH | KING PIN BEARING | TRAILER BUSH & PIN | Other Various BUSHES
GEAR SLIDER PAD | BELL CRANK PIN | SPRING PIN | CENTER BOLTS | 'U' BOLTS

Manufactured & Marketed By
AMRIT AUTO ANCILLARIES AND COMPANY
(A Unit of Poddar Group of Companies)

A6/1, Jhilmil Industrial Area, Near Dilshad Garden, Metro Station, Shahdara, Delhi- 110 095
Tel. No. : 011-40396667 Mobile : 9311210123, 8368674652
E-mail : info@amritauto.co.in Website : www.amritauto.co.in

No. 1 Brand
Serving the country
since **80 years**



UNVEILING THE UNBEATABLE RANGE

Committed To

- CUSTOMER SATISFACTION
- BEST PRODUCT PERFORMANCE
- ADVANCE TECHNOLOGY
- BEST INDUSTRY PRACTICES

TRUST THE LEADER



Our Other Exclusive Range



Precision Automotive components for Commercial, HCVs, LCVs, SUVs, Agriculture, Construction vehicles

GS AUTO INTERNATIONAL LTD.
GURMUKH SINGH INTERNATIONAL LLP.



Manufactured & Marketed By:
G.S. Estate, G.T. Road, Ludhiana 141010 (INDIA)
Tel.: 91-161-2511001, Fax: +91-161-2510885
E-mail: mkt@gsgroupindia.com
Website: www.gsgroupindia.com