

44 वर्ष गर्व और विश्वास के...

जहां जाइयेगा, हमें पाइयेगा



HAPPY Diwali

ऑटोमोबाइल क्षेत्र में देश की एक मात्र अग्रणी पत्रिका

परिवहन सम्पदा

Register at www.parivahansampda.com and access a Whole New World of Automobile Trade

30 October, 2024 (Fortnightly)

Price 20/-

Yearly 500/-

3 Yearly 1200/-

5 Yearly 1750/-

Life 4000/-

Bharat Mobility
GLOBAL EXPO 2025

BOOK NOW

यशोभूमि कन्वेंशन सेंटर
Sector 25 Dwarka, Bharthal
Delhi, 110061 (India)

18 Jan. 25 to 21 Jan. 25

ACMA

Automotive component Manufacturers Association of India

- ★ COVER ASSEMBLY
- ★ CLUTCH DISC
- ★ CLUTCH KIT
- ★ FLYWHEELS ASSEMBLY
- ★ CERAMIC PADS
- ★ CLUTCH FACING

Wish you All Happy
Diwali
A Festival of Lights

GCPA®

TRUSTED QUALITY CLUTCHES

An ISO 9001:2015 Certified Company

असली है! सर्वोत्तम है!

Bharat Mobility
GLOBAL EXPO 2025

Expo

यशोभूमि कन्वेंशन सेंटर

Sector 25 Dwarka, Bharthal,
Delhi, 110061 (India)

On 18th Jan. 2025 to 21st Jan. 2025

Visit us at **Stand No. H2-N15**



Full Range Clutches
Dia 160 to 430

New
Generation
Vehicles



CLUTCH

Quality | Reliability | Durability

GCPA® May Be
Higher Than
YOU THINK

Manufactured & Marketed By:

G.C.P.A. PRIVATE LIMITED

Shed No. 05 & 06, R.K. Estate, Near Sarurpur Industrial Area,
Ballabgarh-121004, Faridabad, Haryana (India)

Regd. Office:

Plot No.149, Sector 23-24 Main Road, Sanjay Colony
Faridabad-121 004 (Haryana)

Customer Care +91-9319135588

salesgcpa@gmail.com sales@gcpaclutch.com

Visit us at : www.gcpaclutch.com

**NON
STOP!**





- U. J. CROSSES
- STEERING & SUSPENSION PARTS
- STEERING CROSS ASSEMBLIES
- RUBBER PARTS
- CENTER BEARINGS ASSEMBLIES
- WATER PUMP ASSEMBLIES
- BRAKE PADS



MATADOR

GENUINE SPARES

www.matador.net.in

AN **ISO 9001:2015** Company

MACHINERY PARTS | AGRICULTURE PARTS | AUTOMOTIVE PARTS

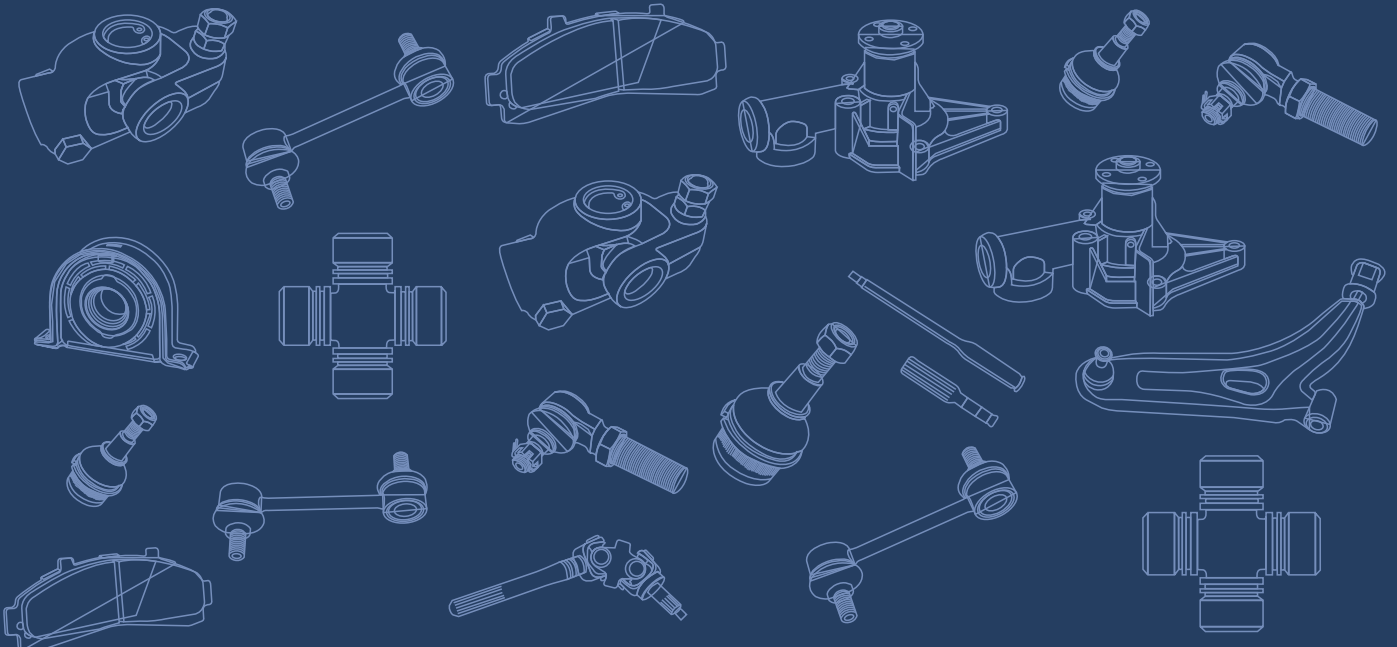

Phone : +91 11 40114299

For Business Enquiry Contact Chandresh Sharma # 7015235300

AayushTM



Biggest Range of Products

Manufacturer of: All Type of Heavy Vehicles Rim |
All Type of Truck, Bus Rim | All Type of Tractor Trolley Rim
All Type of Rim Plate | All Type of Lock Ring
Pickup 15/16 No. Rim



GENUINE & PREMIUM QUALITY PRODUCT BY

Aayush Agrotech Industries

28, Karni Vihar, Near BSNL Office, Opp. Taj Marble, Badhama Road VKI Road No. 15, Jaipur-302013 (Rajasthan)

Mobile: +91-99280 39914, 80584 10000, 96105 20478 | E-mail: aayushagrotechjpr@gmail.com

DEALERS / DISTRIBUTORS ENQUIRIES SOLICITED FROM ALL OVER INDIA





Manufacturer, Supplier & Exporter
of Automobile Leaf Springs
& Assemblies

Next Generation Leaf Springs

O. E. M. Supplier to:



TRAILOR ASSEMBLY



- Exports
- Replacement Market



LEAF SPRING ASSEMBLY



PARABOLIC ASSEMBLY

Associated Channel Partner for Gujarat
GUJARAT AUTO CENTER

100, Sahjanand Estate
Bavala - Gandhinagar Highway, Sarkhej
AHMEDABAD-382 210

SONI AUTO & ALLIED INDUSTRIES LTD.

REGD. OFFICE & WORKS :

M-19, VIth Phase, Adityapur Industrial Area, Gamharia
Jamshedpur - 832 108 (Jharkhand)
Mob. : 91-9304049356
E-mail : sonico@soniauto.com

CORPORATE OFFICE :

5C Alipore Park Road
1st Floor, Kolkata -700 027
West Bengal
E-mail : marketing@soniauto.com

UNIT - II Plot No. A-21(P), A-23 (P), Village - Saldih, Thana No. - 70, Large Sector, Gamharia, Jamsedpur-832108 Ph: 91-9304952121

Website : www.sonicoleafsprings.com

OEM SUPPLIER



LUTHRA

www.flywheelassembly.com

BRAKE ROTOR

FLYWHEEL



LUTHRA INDUSTRIAL CORPORATION

MANUFACTURER & EXPORTER OF FLYWHEEL ASSEMBLY, BRAKE ROTOR & RING GEAR

GOVERNMENT RECOGNIZED EXPORT HOUSE

Plant 1 : B-1, A-1 & A-2, Site B, Sikandra Industrial Area, NH19-Agra 282007(India)

Plant 2 : C-1 & C2 , Site B, Sikandra Industrial Area, NH19-Agra 282007(India)

Hand Phone : +91 98370 23808, 95578 88888

Email : info@flywheelassembly.com | Website : www.flywheelassembly.com

**LARGEST
FLYWHEEL
& DISC
EXPORTER
OF INDIA**

AN IATF 16949, ISO 27001, ISO 50001, OHSAS 18001, ISO 14001 & AN ISO 9001 CERTIFIED COMPANY



Specialist In All Type & Complete Range of Kamani Parts

O.E. Leaf Springs



Pins, Center Bolt & U-Bolt



Hanger Shackles



Axle & Brakes



Leaf Springs



U-Bolt & Jack Rod



Hanger Shackles



Bronze Bush



Jeep Components

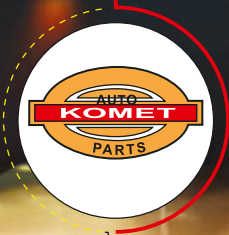

Rubber & Suspension Parts



Tools OEM Supplier

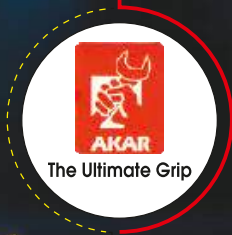

Also Available All type of Trailer Suspensions Parts

Authorised Distributor For Rajasthan

MILAN

MOTOR & TRACTOR PARTS

2, Transport Nagar, Near Broadway Hotel

Jaipur-302003 (Rajasthan)

milanjaipur@rediffmail.com

0141-4075214 +91-9414371791





Engineering products to perfection
Since 1991



Rear Axle Shaft, U.J. Cross
& Wheel Spanner

दमदार
ताकत मजबूती बेमिसाल
निभाये साथ
आपका
सालों साल



IATF 16949-2016
CERTIFIED COMPANY

PRODUCTS BY EMMBROS AUTOCOMP LTD.

- Rear Axle Shafts / Automotive Shafts • Rolled Splines • Front Axles
- Universal Joints with & without Needles • Pinion Yokes • Differential Housings / Cases
- Bolts / Bushes • Spools • Spindles • Bevel Gears / Pinion Gears • Precision Machined Parts

OUR PRESTIGIOUS OEM CUSTOMERS



DEALERSHIP ENQUIRIES SOLICITED - CALL +91 99157 95777

EMMBROS AUTOCOMP LTD.

Corporate Office & Works :

Village Bhud, Nalagarh Road, Baddi, Distt. Solan -173205 (Himachal Pradesh)

Tel. +91-8894306000 | E-mail : ashutosh@emmpower.in

Works Registered Office : Village - Katha, Baddi, Distt. Solan. 173205 (HP) India.

Tel.: +91-8894306000 | www.emmbros.com | www.emmpower.in

AAA[®]

AN ISO 9001:2015 CERTIFIED COMPANY
AUTOMOTIVE PARTS

elaci

مركز الاعتمادات الدولية
International Accreditation Center
05-0152-015



OUR PRODUCTS :

Spring Leaf Bushes | Bell Crank Bushes
King Pin Bush & Bearings | U. J. Cross
Drag Link Kits | Gear Lever Ends
Double Differential Parts | Suspension Parts
Steering Cross Assy. | Block Assy
Jack Bearing | Trailer Parts
Propeller Shaft Components | Steering Spindle Yoke & Teeth
Stabilizer Rods | Gear Box Retainer
Rubber Parts | PU Bush

Distributor/Dealers
Required for
Unrepresented Areas



SCAN ME

Website :
www.aaaspareparts.com



SCAN ME

Customer Care : +91-93117 59555
E-mail : info@aaaspareparts.com

NEW GENERATION HEAVY DUTY TRUCK SPARE PARTS

Packed & Marketed By

NEW ALKA AUTOMOBILES

1/200, Prem Gali, Punja Sharif
Kashmere Gate,, Delhi -110 006

+91-11-47320324

+91-99719 08855

+91-98100 85372





M.B. AUTO ENGG. WORKS MEERUT BUSH

Specialist in Brass, Bronze & Gun Metal Bushes

MFG & EXPORTER OF TRUCK, TRAILER & JCB PARTS



Bell Crank Bushes



Rear Spring Bush



BPW Bushes



Benz Spring Bush



Spacio Center Pin Bush & Washer



King Pin Bearing



BPW Brake Shoe Anchor Pin Bush



Mack Bushing



King Pin Bush



All JCB Bushes



Collar Bush



All PU & PVC Bushes

SPECIALIST IN
BELL CRANK BUSH
SPRING BUSH
KING PIN BUSH
KING PIN BEARING
CAM SHAFT BUSH
JCB BUSH
BRONZE BUSH
BRASS BUSH



Maintain High Quality with **LATEST CNC** Machine & Technology



Mehtab Ali +91-9897003920, Tel: 01213585030

mbautoenggworks@gmail.com

2634, Near Anjum Place, Madhav Puram, Meerut 250002, Uttar Pradesh, INDIA

Serving The Industry

Since 1952

Manufacturer & Exporter of
Automotive Chassis Parts, Trailer Parts
Trolley Parts &
All Type of S. G. Iron Casting



Driving Towards
Excellence



Automotive Chassis Components



Areawise
Distributor
Enquires are
Solicited

Chaggar
Engineering Works

Outside Industrial Area, Jalandhar-144 004
Phone: 0181-2290774
Mobile : 98888 81193, 98148 75000
E-Mail : cew_hangers@yahoo.co.in

Complete Range of





Meet Mr. Munal Maheshwari with their Channel Partners



Vidhya Enterprises, Indore (Madhya Pradesh)



Vijay Auto Agencies, Indore (Madhya Pradesh)

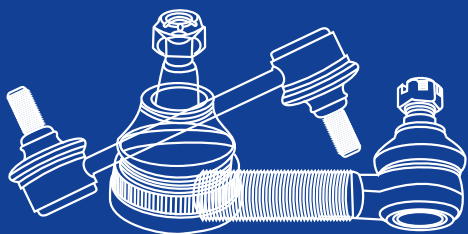

STEERING / SUSPENSION

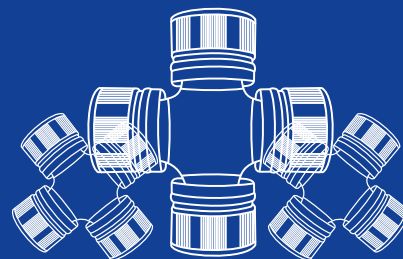

UNIVERSAL JOINT CROSS

MAHESHWARI AUTO & GENERAL INDUSTRIES

ESTD 1962

Office : 763/115, 1st Floor, Maharani Motor Mkt., Chabi Ganj, Kashmere Gate, Delhi-06

Works-I : KH. No. 43/38, Badli Extension, Delhi-110 082

Works-II : H-182, Bawana Industrial Area, Delhi-110 039

E-mail : tiersindia@gmail.com Website : www.facebook/tiersindia.com

Contact : 9654661044, 9810470972 Customer Care : 8506870972

Deals in
Tata ACE, 407
709, 1109, 3718
2515 Ex, Hyva
Jeep, NGT, Max
Pickup

Authorised Distributor/Dealer

BATHLA GEARS STORES

📍 503/1, Punja Sharif, Kashmere Gate, Delhi-110 006
Branch : 1/156, Gali Bageechi Wali, Punja Sharif, Kashmere Gate, Delhi-110 006
📞 9810247708, 9910286569, 8700434040 ✉ bathlagesarsstore@gmail.com

सभी डीलर्स व मैकेनिक्स भाइयों को
धनतेरत, दीपावली, गोवर्धन पूजा व भाईदूज की
हार्दिक शुभकामनाएं



XLO
U. J. CROSS &
STEERING
COMPONENTS



AAyUB
A BRAND FOR PERFECT FITMENT



JAI
GEARS



BHARAT GEARS



SADHU FORGING LIMITED
GEARS



GAJRA GEARS



MACAS
AUTOMOTIVE
MACAS
AUTOMOTIVE
Clutch



MSL
Clutch &
Components



Brakewel
THE MAJOR OF SUPPLIERS
OF BRAKE LININGS
& CLUTCH FACINGS



BGL
CRUIZE
CLUTCH
CLUTCH ASSEMBLIES



Rane
Auto Parts



Jupiter
Since 1963
Clamps & Couplings



MAAKSL
Clutch Buttons



AURO
Non-Asbestons
Clutch Facings



TECIL
Radiator Cap



Miba
All Type of
Clutch
Buttons



AMREP
Genuine
Clutches



TVS
Radiator Cap



LUK
CLUTCH



Our Vendor Items also available

SOLAR[®]

AUTO ELECTRICAL PARTS

A House of Quality & Reliability...

AN ISO 9001:2015 CERTIFIED CO.

Wire | Cable | Wiring Harness



SOLAR COMPONENTS

Works:
249, Phase-1, D.S.I.D.C.
Bawana Industrial Estate
Delhi-110039

850, Tilak Street, Kashmere Gate, Delhi-110006
Phome: +91-11-47095467 E-mail: solarcomponents27@gmail.com
Mobile : +91-9717981801, 9879095736, 9811250202

Works:
1764, HSIIDC Rai Industrial
Estate, Rai Sonipat
(Haryana)

SINCE
1981

Committed For Quality & Customer Satisfaction



®

Manufacturers & Exporters:

GREAT INDIA MACHINE TOOLS

An ISO 9001:2008 CERTIFIED Company

Why Choose GMT ?

- ★ Customize Solutions
- ★ Proper Packaging
- ★ Competitive Pricing
- ★ Prompt Delivery
- ★ Best Quality
- ★ After Sale Support

AUTO & TRACTOR SPARES

(ALLOY STEEL)

OE Equivalent Quality

Spring Shackle Pins	Wheel Bolts	Bolts / Studs
Center Bolts	Pinion Nuts	Washers
Wheel Spanner	Axle Check Nuts	Spare Nuts

Dealer
Distributor
Enquiry Invited
for
Unrepresented
Area

ONE-STEP SOLUTION



Full Range of
Tata, Leyland
Jeep, JCB &
Tractors



Plot No. 71, Ganpati Estate, Village Tibba, Sahnewal-141 120 (Ludhiana) Pb.
Mobile +91-9915502575 Email : info@gmtspares.com
Visit us at : www.gmtspares.com

In Business
with 450 Dealers
& Counting

For Business Enquiry Please Contact : +91-9815600575, 9815500575

Authorised Distributor

- Deals In
- TATA ACE
- TATA 407
- TATA 1108
- TATA 1109
- TATA 2515 Ex
- JEEP
- NGT
- MAX
- PICKUP



RSB
Where Dreams are Responsibilities
RSB Transmissions (I) Ltd.
Complete Range of Shaft

MACAS®
AUTOMOTIVE
Tiger Zinda Hai....
Clutch | Brake Lining | Button | Flywheel

MERITOR®
COMPLETE RANGE

GCPA®
An ISO 9001:2015 Certified Company
COVER ASSEMBLIES | CLUTCHES | FLY WHEELS
असली है! सर्वोत्तम है!

All Gears Solutions Under One Roof
GENUINE GEAR PARTS

GAJRA GEARS PVT. LTD.
GEARS & CROWNS

GNA
EYE
Axles, Crowns Crosses & Prop. Shaft Components

EICHER
CROWN WHEEL PINIONS AND GEAR PARTS

LUK
CLUTCH

XJB
CLUTCH COMPONENTS
CLUTCH FACING
(Spring Set of 21, 9,16, 50, 60 Liver Kits, 3 Liver)

mahindra Sona
MSL
Clutch & Components

myTVS
PARTS & ACCESSORIES

Rane
Steering & Suspension Parts

AMREP
REPCO
CLUTCH PARTS

AAYUB®
A BRAND FOR PERFECT FITMENT
Complete Range of Original AAYUB Fly Wheel Assembly

BGL
Geared for Life

Specialist In : C.W. Pinions, Gears, Axles, Clutch Parts & Buttons

SHEEL AUTO PARTS

📍 9, GNA Market
Kashmere Gate
Delhi-110 006

☎ 011-41006500

📞 9811666682
9811401472
8386394400

✉ sheelautoparts@gmail.com

A House of Automotive Components Since 1991

"Our Asset All Customers, So We Fastest Grown"

Products of Latest Technology



Gears
Crown Pinion
Clutch
Shaft Components



CARGO
U. J. Cross



NLGI 3.0

EXTREME PRESSURE
COMPLEX GREASE

Red
GEL
Lithium Based
100000km

Grease
Gear/Crown Oil
Coolant



Synchronizer Ring
Synchronizer Kit



Fly Wheel
Assy.



BRONZE BUSHES



Oil Seals



AN ISO 9001-2008 Certified Co.

Spring Pins
Center Bolts &
Wheel
Spanners



O.E. RUBBER PARTS
FOR CAR, JEEP & TRUCKS
For ALL MODELS



Washers



Genuine Spare
Parts

BELLCRANK BUSH
BRONZE SLEEVES



U-Bolts



Also Available All HCV's **Gabriel** Cabin Shockers

NAVEEN ENTERPRISES

Associated Concern **YASH ENTERPRISES**

Ashok Gali, Laxmi Chowk, Naya Bazar, Ajmer-305 001 (Rajasthan)

+91-145-2621664 ✉ naveenenterprises91@gmail.com 📞 773 7496 466

Call Now

+91 982 967 6502

+91 773 7627 663



GEARS
Products of
Latest Technology

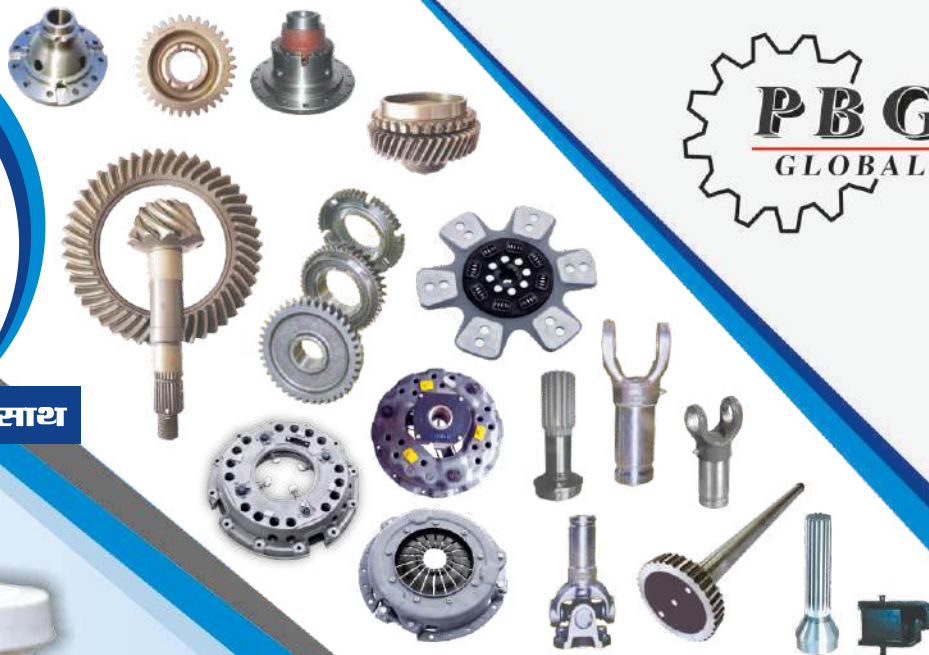

देश की पहचान विश्वास के साथ



HAPPY
Diwali

Clutch Systems | Crown Wheel Pinions
Gears Lcv's | P.S. Components | U. J. Cross
Steering Components | Fly Wheel Assy.
Differential Cage | Bearings
Lubricants | Oil Seals
Engine Mounting | Brake Linings,
Axle Shafts | Clutch Forks
| Steering Yoke & Teeth

AUTOMOTIVE GREASE	GEAR OIL	HYDRAULIC OIL
STEERING OIL	PUMP SET OIL	COOLANT



Always
at your
service

PBG AUTOLINE LLP

(A Group Company of PUNJAB BEVEL GEARS LTD.)

For Business Enquiry Please Contact

Mr. Piyush Goyal (Director) +91-9818100083 marketing@pbgautoline.com
Manish Chauhan (Marketing Head) +91-9810372264 manish.chauhan@pbg.in



For Business Enquiries in Rajasthan & North East

R. S. Walia +91-9811085110

E-mail : sirsim0212@gmail.com

New
Generation
Vehicles



Team Members

Jitender Sharma
+91-9887509314
+91-820951848
Jitendrasharma.jai@gmail.com

Giriraj Purbia
+91-9887064313
giriraj.purbia@gmail.com

Santanu Chakraborty
+91-7086861601
santanuchakraborty011@gmail.com



LUXPAL
SMART LIGHTING SOLUTION
SINCE 1977

4 DECADES OF EXCELLENCE

विश्वास वही
सोच नई

LOOKING FOR AREA WISE
DISTRIBUTORS PAN INDIA

+91 9929900797
+91 9001044084



LUXPAL: ILLUMINATING YOUR JOURNEY, EVERY MILE OF THE WAY

Manufacturer of

- ✓ LED BULBS
- ✓ HALOGEN BULBS
- ✓ FESTOON BULBS
- ✓ ROOF LAMP BULBS
- ✓ HEAD LAMP BULBS
- ✓ INDICATOR BULBS
- ✓ TAIL LAMP BULBS
- ✓ ELECTRIC VEHICLE LIGHTS
- ✓ COMMERCIAL VEHICLE LIGHTS



Our Prestigious Customers



All Trade Marks, Logos & Brand name are property of their respective owners only.

LUXPAL GROUP OF COMPANIES

- ALWAR LAMPS PVT. LTD.
- LUXPAL MINIATURE BULB INDUSTRIES
- LUXPAL LAMPS PVT. LTD.

G1-37 VKIA Extension, Badarna, Jaipur,
Raj. 302013
H- 1/219(A), RIICO Industrial Area, Sarna,
Dungar, Jhotwara, Jaipur, Rajasthan
302012, India

✉ letsconnect@luxpal.org

🌐 luxpal.org

Looking for DSR (Distributor Sales Representative) having expertise in Automotive Industry for states of Gujarat, MP, UP, Chattisgarh, Haryana & South India Region



AN ISO 9001:2015 Co.



Manufacturer of
AUTOMOTIVE LIGHTING
For Trucks, Trailers, Tractors
Cars & Three Wheelers

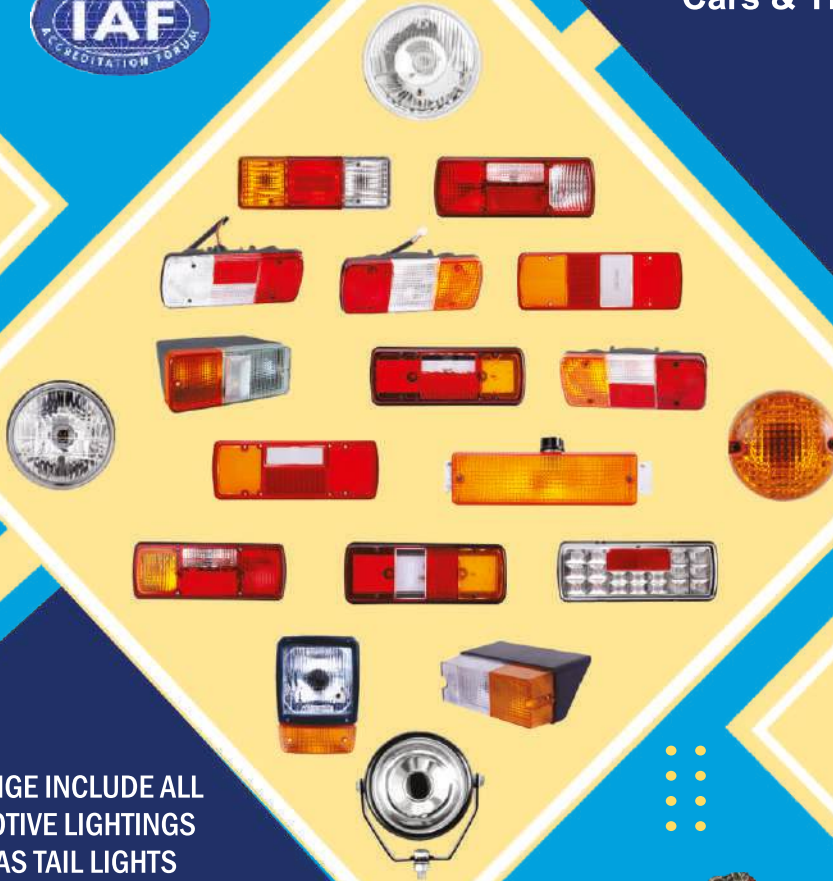

OUR RANGE INCLUDE ALL
AUTOMOTIVE LIGHTINGS
SUCH AS TAIL LIGHTS
SIDE LIGHTS, HEAD LIGHTS
SIDE MIRRORS & ACCESSORIES



N. A. PLASTIC INDUSTRIES

N. A Plastic Industries, H-132, Sector - 5,
D.S.I.D.C. Industrial Area, Bawana, Delhi - 110 039 (India)
+91-11-43573737

namitautolights@yahoo.com <https://namitautolights.com>

Contact : Mr. Amit Batra 9312832156 (Director) Mr. Rajesh Bhardwaj 8076336186 (Sales Head)

Authorised Distributors : ⇨ THE JAI SALES AND MKT. Kanpur # 8795516333 ⇨ GEETA SALES Agra # 9917548640 ⇨ GUPTA ELECTRIC PARTS AND MOTOR PARTRS Faizabad # 9838043000 ⇨ AURA AUTOMOTIVES, Indore # 8305480800 ⇨ SANJAY AUTO ENTERPRISES, Raipur # 9893335818 ⇨ MAA AMBEY ELECTRICALS & LIGHTS Ranchi # 9852798527 ⇨ GUPTA MOTOR Patna # 6204718851 ⇨ AUTO DUKE Ranchi # 9431183012 ⇨ REKHA ELCTRICALS Prayagraj # 8840066703 ⇨ AYUSH ENTERPRISES Nagpur # 8805344742 ⇨ JYOTI MOTORS Navi Mumbai # 9833309363 ⇨ SHRI RAM MOTORS Jabalpur # 8839884833 ⇨ SEETARAMA AUTO ELECTRICALS Vijayawada # 9848283899 ⇨ SRIDEVI AUTOMOBILES Vishakhapatnam # 9381333777

A Distributor House of Genuine Auto Components Since 1995

 <p>GCPA[®] An ISO 9001:2015 Certified Company COVER ASSEMBLIES CLUTCHES FLY WHEELS असली है! सर्वोत्तम है!</p>	 <p>elofic FILTERS</p>	 <p>BANCO RADIATORS</p>	 <p>AAYUB[®] A BRAND FOR PERFECT FITMENT FLYWHEEL ASSEMBLY</p>	 <p>MONROE SHOCK ABSORBERS</p>
 <p>FERODO BRAKE LINING BRAKE SHOE</p>	 <p>CHAMPION SPARK PLUG & GLOW PLUG</p>	 <p>GOETZE[®] COOLANT</p>	 <p>KTEK[®] BRAKE DISCS BRAKE DISC ROTOR BRAKE DRUM</p>	 <p>BANCO GASKETS</p>
 <p>talbros SUSPENSION PARTS AXLES, GASKIT, FILTER</p>	 <p>Delphi Technologies FUEL PUMP & MRA</p>	 <p>Veethree SPEEDO, RPM, AIR, OIL, TEMP METER, SPEEDOCABLE</p>	 <p>IGB BRAKE PAD</p>	 <p>JK Fenner FAN BELTS</p>
 <p>JK Pioneer MOUNTING, OIL SEAL HOSE PIPE</p>	 <p>VULCAN RUBBER PARTS SPRING BUSHES</p>	 <p>Dagna AUTO PARTS RUBBER PARTS SPRING BUSHES</p>	 <p>metalever[®] Simply The Best RUBBER PARTS</p>	 <p>KCPL[®] make things better RADIATORS FAN ASSEMBLY CONDENSER</p>

Specialist In Complete Range of Kamani Parts

 <p>GST[®] CHASSIS PARTS</p>	 <p>arc BRONZE BUSHES</p>	 <p>CM AUTO PARTS Committed to Excellence</p>	 <p>DSP[®] TRADE MARK No. 922573 JEEP PARTS U-BOLT, SPRING PIN SHACKLE ASSY.</p>	 <p>I-Lift HYDRAULIC JACK With PU Oil Seal</p>
---	---	---	--	--

LEAF SPRINGS | U-BOLTS | CENTER BOLTS | SPRING PINS



Authorised Distributor & Dealer

UNIQUE AUTO AGENCIES

336, E-Block, Transport Nagar, Balicha, Sector-14
Udaipur-313001 (Rajasthan)

9610957026, 7339991133 | unique.udr@gmail.com

Contact : Mr. Vinod Jain # 9414157026

Mr. Dhawal Jain # 8441836999



PBG

**Products of
Latest Technology**



Available
433, 440 & 460
Dia Pinions

Complete Range



A Product of

PUNJAB BEVEL GEARS LTD.

B-44/1 & B-52, Site-IV, Industrial Area
Sahibabad-201 010 Ghaziabad (U.P.)
Tel. : +91-120-4505100, 4505104, 4505105
Email : mktg@pbgl.in

For Business Enquiries in Rajasthan & North East

R. S. Walia +91-9811085110

E-mail : sirsim0212@gmail.com

Team Members

Jitender Sharma
+91-9887509314
+91-820951848

Jitendrasharma.jai@gmail.com

Giriraj Purbia
+91-9887064313
giriraj.purbia@gmail.com

Santanu Chakraborty
+91-7086861601
santanuchakraborty011@gmail.com



World's Leading Manufacturer & Exporter of Hose Pipe Belts & Rubber Parts



HAPPY Diwali

Biggest Range of
Hose Pipes
Fan Belts
Industrial Belts
Rubber Parts
Brake Hose
Oil Seals
Mud Flaps



For Trade Enquiry Please Contact

KD POLYTECH MANUFACTURING LLP

H-693-A, Road No. 9-F2
V. K. I. Area, Jaipur-302 013

+91-9314504839
+91-9414062960

info@kdpolytech.com
www.kdpolytech.com



For Export Enquiry Contact +91-9928061118

परिवहन सम्पदा

Year : 44

Issue : 14

30th October 2024 (Fortnightly)

Page : 124

44 वर्षों से ऑटोमोबाइल क्षेत्र में देश की एक मात्र अग्रणी पत्रिका

जहां जाइयेगा, हमें पाइयेगा

Regd. Office :

FF-20, Priha Plaza, Opp Punjab National Bank,
Transport Nagar, Jaipur-302 003 (Rajasthan)

Correspondence Office :

11, Arjun Nagar (South), Kissan Marg, Tonk Road
Near Kriti Marriage Hall, Jaipur-302 015 (Raj.)

☎ 0141-3507911

✉ info@parivahansampda.com

🌐 www.parivahansampda.com

follow us:

f www.facebook.com\parivahansampda1981

t @parivahansampda i parivahansampda



Editor

Avnish Jain

☎ 9414076426, 8209138320

✉ avnish@parivahansampda.com

t @avnishjain1971



Co-Editor

Shalu Jain

☎ 8426044999, 8005612683

✉ shalu@parivahansampda.com



Makeup & Managed By

Shyam Saini

☎ 9799102032

✉ shyam@parivahansampda.com



G. M. (Marketing)

Sanjay Gurnani

☎ 7568555805

✉ sanjaygurnani76@gmail.com

Edited, Published and Owned by Avnish Jain and Printed at **The Diamond Printing Press** Moti Singh Bhomiyon Ka Rasta, Johri Bazar, Jaipur-302003 and Published at FF-20, Priha Plaza, Opp. Punjab National Bank, Transport Nagar, Jaipur-302 003 (Rajasthan)
Editor - Avnish Jain



EDITOR CORNER



दिवाली की ऊर्जा इतनी असीम

कि धरा से आकाश रोशन होता है

अंधेरे से रोशनी की ओर बढ़ने का पर्व है दीपावली, जब ऊर्जा देने वाला सूरज, चांद और तारों से भरा आसमान, कार्तिक अमावस की रात पर खुद पृथ्वी से ऊर्जा लेता प्रतीत होता है। वो इसलिए क्योंकि उत्तरी गोलार्द्ध का सूर्य के साथ रिश्ता बदलता है। दिन छोटे होते हैं और हवा सर्द होती है। इसी महीने में पांच दिनों तक दीपोत्सव मनाया जाता है। धनतेरस सिर्फ धन-सम्पदा से नहीं, बल्कि स्वास्थ्य से भी जुड़ा है। संदेश है-सेहत सबसे बड़ी दौलत है। बदलते मौसम में जब शरीर की रोग प्रतिरोधक क्षमता कम हो जाती है और उसे नए मौसम के लिए खुद को ढालना पड़ता है। ऐसे में दीपक की लौ की मैग्नेटिक फील्ड हमारे शरीर की इलेक्ट्रोमैग्नेटिक फील्ड पर सकारात्मक प्रभाव डालती है। परिवार और अपनों का साथ, उत्सवी जायके, सामूहिक पूजा, सजावट आदि पांचों इंद्रियों को सक्रिय करते हैं। हैप्पी हॉर्मोन बढ़ता है।

इस पर्व को हम चार स्तरों पर समझ सकते हैं। पहला, कार्तिक महीने की अमावस पर आने वाला यह पर्व दरअसल हमारी छिपी-दबी शक्ति या ऊर्जा (लेटेंट हीट) को निखारने व रास पूर्णिया की ओर सफर की शुरुआत का पर्व है। दूसरा, दीपावली शरद ऋतु के दौरान बदलते मौसम के कारण आने वाले एक अस्थायी प्राकृतिक ठहराव के बावजूद शून्य से पूर्णावस्था तक जाने के लिए प्रेरित करती है। तीसरा, यह त्योहार आध्यात्मिक रूप से तामसिक से सात्विक विचार और व्यवहार की ओर बढ़ने का प्रतीक है। चौथा, ऊर्जा की दृष्टि से यह कम ऊर्जा वाली आद्य शक्ति के तपस्या से ऊर्जा के उच्च स्तर तक बढ़ने का क्रम है। वैज्ञानिक नजरिये से समझे तो ऊर्जा के इस सफर की तुलना हम किसी पदार्थ (मैटर) की ऊर्जा के परिष्कृत स्तर तक की विकास यात्रा से कर सकते हैं, जिसमें लेटेंट हीट ट्रांसफर होती है। पंचभूत के क्रम में यह ऊर्जा क्षिति (भूताकाश यानी बाहरी आकाश) से व्योम और परम व्योम (चिदाकाश यानी चेतना का स्थान) के शिखर तक पहुंचती है।

धर्म का विज्ञान यह है कि-दीपावली के त्योहार में रंग, ध्वनि, सुगंध, जायके और स्पर्श के जरिए उत्सव की जो सकारात्मक तरंगें मन व शरीर तक पहुंचती हैं, वो हमारे शारीरिक और मानसिक उल्लास के लिए उत्प्रेरक का काम करती हैं और संतुलन व स्वास्थ्य बनाए रखती हैं।



अंधेरा यानी असफलता समस्या नहीं, बल्कि एक अवसर है।
खुद को दीपक की तरह जलाएं यानी कड़ी मेहनत करें और
अपनी योग्यता से जीवन के अंधकार दूर करें।

खुद को खोजने का अवसर देती है

दीपावली....

स्त्री हो या पुरुष रोशनी का महत्व सभी के लिए है। दीपावली जीवन की भाग-दौड़ में हमें खुद को खोजने और जानने का अवसर देती है। ये रीति-रिवाज व धार्मिक अनुष्ठान हमसे हमारा परिचय कराते हैं। जब हम दीपावली पर गजानन जी, मां लक्ष्मी और मां सरस्वती की आराधना करते हैं तो एक प्रकार से ईश्वर के प्रति कृतज्ञता ज्ञापित करते हैं। इससे उल्लास कई गुना बढ़ जाता है। यह उल्लास हमें जीवन की राहों पर उमंग के साथ आगे बढ़ने के लिए प्रेरित करता है



खुशी का पर्व

यदि हमारे परिवार का एक सदस्य भी दुखी है, उदास है तो हम कैसे प्रसन्न हो सकते हैं और दीवाली कैसे सार्थक हो सकती है। यदि हम अपने हृदय में प्रेम का दीपक प्रज्वलित कर लें, घर में संतोष का दीपक जला लें, दूसरों की सेवा के लिए करुणा का दीपक जलाने का संकल्प हम लें, अज्ञानता को दूर करने के लिए ज्ञान के दीपक को स्वयं में समाहित करें, हम ईश्वर के प्रति कृतज्ञ हो जाएं तो दीपावली सही मायने में सार्थक हो जाएगी।

स्त्री-पुरुष के साहचर्य से सार्थक है

रिद्धि-सिद्धि के स्वामी गजानंद भी हमारे प्रथम आराध्य हैं। मां लक्ष्मी और सरस्वती के साथ इनका पूजन करके हम दीपोत्सव को पूर्णता प्रदान करते हैं। मां लक्ष्मी और मां सरस्वती जहां व्यक्तित्व में ज्ञान और ऐश्वर्य के संगम का प्रतीक हैं, वही गणेश जी भी दोनों पत्नियों रिद्धि और सिद्धि के बिना अधूरे हैं। तात्पर्य यह है कि पूजन स्त्री के बिना अधूरा है।

परिवार में समृद्धि के एहसास का उत्सव

दीपावली पर पूजन के साथ अन्य प्रयास हमें हमारी समृद्धि का आभास कराते हैं, आत्मविश्वास बढ़ाते हैं। कहते हैं कि जब हम अभाव का अनुभव करते हैं तो अभाव होता है और जब हम समृद्धि का अनुभव करते हैं तो सचमुच समृद्धि को पा लेते हैं। ये सम्पन्नता सिर्फ धन की ही नहीं बुद्धि की भी होती है, ज्ञान की भी होती है... एक भी न हो तो अधूरी-सी लगती है दीपावली। यह बात समझने की है कि धन, ज्ञान और शुभ



परस्पर विरोधी नहीं, पूरक है। हम अक्सर हमारी सम्पन्नता को जीवन की सार्थकता मापने का आधार बना लेते हैं। सम्पन्नता को लेकर सबका अपना नजरिया है, लेकिन दीपावली का त्योहार सम्पन्नता के अर्थ को बहुत गहराई से सिखाता है। जैसे परिवार में यदि स्त्री संतुष्ट और सुखी है, वह परिवार भी बहुत सुखी होगा। इसी प्रकार जिस परिवार में ज्ञान को महत्व दिया जाता है, वहां दीपोत्सव की आभा ही अनोखी होगी, क्योंकि बच्चे संस्कारवान होते हैं।



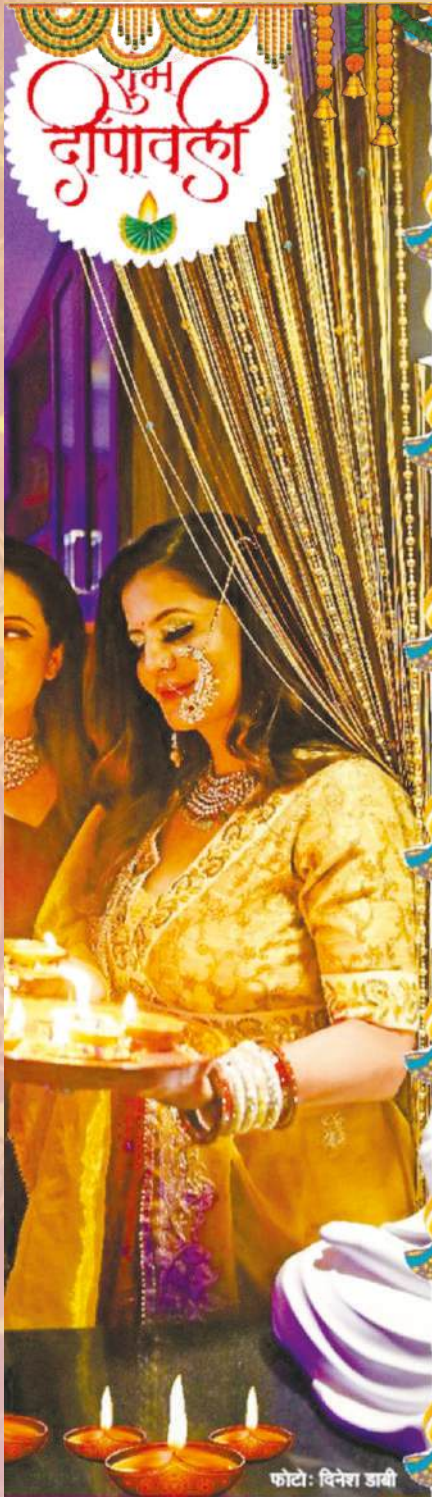

फोटो: विनेश डायी



उत्सवधर्मी स्वरूप का चरमोत्कर्ष है दिवाली। इसमें पवित्रता का अहसास, ऐश्वर्य की कामना ज्ञान की अभिलाषा और सबके मंगल की चाह है। ऐसी रोशनी है जो जीवन को ही आलोकित नहीं करती, बल्कि मन को भी रोशन करती है।

हरस्त्री की स्वतंत्र पहचान का संदेश

रोशनी को पाना आसान नहीं है, दीपक को प्रज्वलित करने के लिए बाती को तेल में डूबे रहना होता है, परन्तु यदि बाती पूरी तरह से तेल में डूब जाए तो वह प्रकाश नहीं दे पाएगी, इसलिए उसे थोड़ा-सा बाहर निकालकर रखना होता है। देखा जाए तो स्त्री का जीवन भी इसी बात की तरह है। वह पूर्ण रूप से समर्पित होती है, लेकिन इस समर्पित व्यक्तित्व में उसकी अपनी पहचान का होना बहुत जरूरी है, यही दीपोत्सव के मायने भी हैं। हर उत्सव और त्योहार स्त्री की भागीदारी के बिना अधूरा है लेकिन दीपोत्सव तो ज्ञान और प्रकाश का उत्सव है। स्त्री स्वयं देवी लक्ष्मी, देवी सरस्वती और रिद्धि-सिद्धि की प्रतीक है। यह पर्व स्त्रियों के लिए बहुत खास है।

भेदभाव दूर करें

दीपावली का अर्थ है-दीपों की अवली अर्थात दीपों की पंक्तियां। यहां एक दीपक नहीं कई दीपक हैं जो हमें जीवन के हर पहलू को आलोकित करने के लिए प्रेरित करते हैं। दीपावली हमें एक ऐसे जीवन को जीने की प्रेरणा देती है जिसमें सब के लिए प्रकाश हो। किसी तरह का कोई भेदभाव न हो, चाहे स्त्री हो या पुरुष अमीर हो या गरीब। जब हजारों दीपक एक साथ जलते हैं तो दिवाली होती है।

HAPPY
Diwali
FESTIVAL OF LIGHTS

आपसी संबंधों को पुनर्जीवन देती है दीपावली

दीपावली पर मिठाइयों और उपहारों का आदान-प्रदान करने का उमकम अतीत की खटास को मिटाकर संबंधों को पुनर्जीवित करने का एक सौम्य प्रयास है। जब दीपावली के स्नेह मिलन के बहाने सब एक-दूसरे से मिलते हैं तो रिश्तों में पड़ी कितनी ही गांठें खुलती हैं। स्नेह बढ़ता है।

Advertiser's index

Cover Page

Macas Automotive, Faridabad	01
Super Products (Regd), Delhi	02
Amrit Auto Ancillaries And Company, Delhi	123
Toughla Automotive Pvt. Ltd., Delhi	124

Inside Page

A. P. Industries, Rajkot	119
Aayush Agrotech Industries, Jaipur	03
ARC Industries, New Delhi	62
ARC Industries, New Delhi	63
Austin Engineering Co.ltd, Junagarh	107
Auto Kit House, Delhi	116
AVS Brake Linings Pvt. Ltd., New Delhi	106
Balwant Motors, Delhi	101
Bathla Gears Store, Delhi	12
Bhupendra Motor, Bikaner	35
Bindra Auto Spares, Delhi	116
Bright Industries, Jalandhar	43
Calcutta Motors, Pune	121
Chaggar Engineering Works, Jalandhar	10
Chera Engineering Works, Faridabad	109
Devgun Auto Industries, Padampur	116
Dynamic Engineering Co. Pvt. Ltd., Wadhwanacity	108
Emmbros Autocomp Ltd., Baddi	07
G.S. Auto Industries Pvt. Ltd., Jalandhar	112
Gagan Engineers, Ludhiana	29
Great India Machine Toolsm Ludhiana	14
Isha Electronics, Udaipur	110
Jei Bearings, Rajkot	105
Kaneri Enterprises, Kolhapur	117
Kansal Auto Traders, Delhi	30

Kansal Auto Traders, Delhi	36
Kansal Auto Traders, Delhi	37
Kansal Auto Traders, Delhi	45
Kansal Auto Traders, Delhi	58
Kansara Engineers Pvt. Ltd., Jodhpur	111
KD Polytech Manufacturing LLP, Jaipur	22
Kohli International (P) Ltd., New Delhi	84
Krishna Sales Corporation, Raipur	83
Kumar Enterprises, Jaipur	112
Leyland Auto Corporation, Delhi	119
Link Enterprises, Delhi	51
Luthra Industrial Corporation, Agra	05
Luxpal Miniature Bulb Industries, Jaipur	18
M. B. Auto Engg. Works, Meerut	09
Maheshwari Auto & General Industries, Delhi	11
Makhija International Pvt. Ltd., Delhi	122
Manoj Motors, Delhi	104
Marvi Autocomp Private Limited, Delhi	60
Metro Sales, Jaipur	66
Milan Motor & Tractor Parts, Jaipur	06
Modi Motors, Jaipur	64
N.a. Plastic Industries, Delhi	19
Nanak Autos, Delhi	116
Naveen Enterprises, Ajmer	16
New Alka Automobiles, Delhi	08
Om Sai Auto Industries, Mandi Gobindgarh	40
PBG Autoline LLP, Delhi	17
Pramod Auto Parts Pvt. Ltd., Delhi	39
Puran Auto Sales, Jaipur	38
R. S. Industries, Delhi	65
RMP Bearings Limited, Ahmedabad	103
Royal Auto Industries (Regd.), Ludhiana	37

सूचना :- विज्ञापनों की सत्यता प्रमाणित करने का कोई प्रावधान हमारे यहां नहीं है। विज्ञापनों पर अमल करने से पूर्व स्वयं उनकी सत्यता की जांच कर अपने विवेक का इस्तेमाल करें। समस्त लेख एवं समाचार विभिन्न स्रोतों से प्राप्त किये जाते हैं। संपादक मण्डल एवं प्रकाशक इसकी प्रमाणिकता के लिए किसी भी रूप से जिम्मेदार नहीं होगा। किसी भी विवाद की स्थिति में न्याय का क्षेत्र जयपुर (राजस्थान) ही होगा।

Advertiser's index

Royal Auto Industries (Regd.), Ludhiana	58
Rurka Enterprises (India), Goraya	114
S.R. Industries, Jalandhar	119
Sangam Motors, Khagaria	86
Santosh Industries, Jaipur	120
Sawhney Enterprises (India), Delhi	59
Sharda Auto Industries Ltd., Nagpur	115
Sheel Automotive, Delhi	15
Shivaji Industries, Delhi	41
Sirsim Marketing Co.,	21
Solar Components, Delhi	13
Somani Auto (P) Ltd., Raipur	30
Somani Auto (P) Ltd., Raipur	45
Soni Auto And Allied Industries Ltd., Jamshedpur	04
Sunrise Overseas, Delhi	42
Suri Spares (India), Delhi	31
Surya Precisin, Meerut	118
Techno Progressive Traders, Indore	114
The British Motor Car Co. (1934) Ltd., Jaipur	27
The British Motor Car Co. (1934) Ltd., Jaipur	36
The British Motor Car Co. (1934) Ltd., Jaipur	55
The British Motor Car Co. (1934) Ltd., Jaipur	94
Turbo Bearings Pvt. Ltd., Rajkot	113
Unique Auto Agency, Udaipur	20
Vishwakarma Auto Enterprises, Jaipur	61
Western Engineers, Jodhpur	119
Yogi Hi-tech Pvt. Ltd., Kotda Sangani	85

डिसक्लेमर

परिवहन सम्पदा में प्रकाशित हर प्रकार के कंटेंट के जरिए पाठकों को कारोबारी जगत में हो रहे घटनाक्रम की जानकारी, विश्लेषण, सूचनाएं आदि देने का प्रयास रहता है। इनमें से कई बार ऐसे कंटेंट का प्रकाशन भी हो सकता है जो परिवहन सम्पदा के पास उपलब्ध जानकारियों से मेल नहीं खाता हो व अलग हो। इसलिए परिवहन सम्पदा में प्रकाशित कंटेंट के आधार पर अगर कोई कैसा भी निर्णय करता है तो उसकी जिम्मेदारी परिवहन सम्पदा नहीं लेता है। पाठक स्वयं अपने विवेक से ही निर्णय करें ऐसी अपेक्षा की जाती है। परिवहन सम्पदा में जिन विज्ञापनों का प्रकाशन किया जाता है उनके बारे में यह स्पष्ट किया जाता है कि परिवहन सम्पदा का किसी भी विज्ञापनदाता से विज्ञापन के अलावा अन्य कोई सरोकार नहीं है और न ही विज्ञापनों में दर्शाई सामग्री का कोई समर्थन परिवहन सम्पदा पत्रिका द्वारा किया जाता है। विज्ञापनों से संबंधित किसी भी प्रकार के स्पष्टीकरण व दावे के लिए विज्ञापनदाता ही जिम्मेदार होगा। परिवहन सम्पदा में प्रकाशित कंटेंट लेखकों, न्यूज एजेंसी व संपादकीय विभाग द्वारा उपलब्ध कराए जाते हैं जिनपर पूरी तरह से परिवहन सम्पदा का सर्वाधिकार है। परिवहन सम्पदा में प्रकाशित किसी भी तरह के कंटेंट का किसी भी व्यक्ति, संस्थान या अन्य द्वारा बिना परिवहन सम्पदा की लिखित अनुमति के प्रकाशन व प्रसारण किया जाना गैर-कानूनी होगा।

रेंज रोवर का रणथंभौर एडिशन...

टाटा मोटर्स की ब्रिटिश लक्जरी कार कम्पनी जेएलआर ने रेंज रोवर का रणथंभौर एडिशन लॉन्च किया है। इस आईकॉनिक एसयूवी की कीमत 4 करोड़ 98 हजार रुपये रखी गई है। खासकर इंडियन मार्केट के लिए डिजाइन यह रेंजरोवर की पहली लिमिटेड वेरिएंट एसयूवी है। रेफ्रिजरेटेड कंपार्टमेंट से लैस रेंजरोवर रणथंभौर की सिर्फ 12 यूनिट्स ही बनाई जाएंगी। कम्पनी का दावा है कि यह लिमिटेड एडिशन टाइगर से इंस्पायर है। इसके एक्सटीरियर में बेस्पोक ब्लैक फिनिश दी गई है जो रेड कलर के साथ आती है। साथ ही इसमें कोरिन्थियन बॉन्ज और एंथ्रसाइट एक्सटेंस का इस्तेमाल किया गया है। इसमें टाइगर वाले डिजायन एलीमेंट्स टेलगेट और 23 इंच



डार्क अलॉय व्हील्स पर मिलेंगे। केबिन सीट्स पर कॉरवे और पर्लिना सेमी-एनलाइन लेदर की अपहोल्स्ट्री है। इस लिमिटेड एडिशन में कस्टमाइज स्कैटर कुशन, क्रोम हाइलाइट्स, लाइट वेंज विनीयर और व्हाइट सिरैमिक डायल हैं। रियर पैसेंजर को पूरी तरह से फोल्डेबल सीट, एक पावर्ड टेबल और एक रेफ्रिजरेटेड कम्पार्टमेंट मिलता है। इसमें 3.0-लीटर पेट्रोल इंजन मिलता है, जो 394 पीएस की पावर और 550 एनएम का टॉर्क जनरेट करता है। इसके 3.0-लीटर 6-सिलिंडर टर्बो पेट्रोल इंजन से लैस रेंज रोवर ऑटोबायोग्राफी वेरिएंट की एक्स शोरूम कीमत 2.6 करोड़ रुपये है।



समय के साथ हालात बदलते रहते हैं और जो लोग हालात के अनुसार खुद में सकारात्मक बदलाव कर सकते हैं, वे बुद्धिमान कहलाते हैं।

No. 1 in Transmission Gears



**GAJRA
CLUTCH
SYSTEM**

**A RANGE TO RELY ON
FOR ALL YOUR NEEDS!**

A Complete range of Clutch and Clutch Parts
for MAV, HCV, LCV, Tractor, Jeep, Tata Ace & Maxximo.

Distributor :

THE BRITISH MOTOR CAR CO. (1934) PVT. LTD.

BMC House, Showroom No. S-3, Govind Marg
Adarsh Nagar, Jaipur - 302004 (Rajasthan)
Mobile : 9811862019, 9829067001

बैंकॉक

टॉप हॉलीडे डेस्टिनेशन

ग्लोबल सर्च इंजन ने वेकेशंस के लिए टॉप डेस्टिनेशंस की पड़ताल की है। दिल्लीवासी निम्न डेस्टिनेशंस की बुकिंग कर रहे हैं।

बैंकॉक:-

ट्रेवलिंग के लिए बैंकॉक का नाम दिल्लीवासियों ने सबसे पहले लिया है। यात्री वाट पो और वाट अरुन मंदिर की विजिट यहां पर कर सकते हैं। इसके अलावा टुक टुक लेकर चाइनाटाउन आ सकते हैं। यह फ्लोटिंग मार्केट है और यहां पर थ्रो अवे प्राइस पर शॉपिंग कर सकते हैं। बैंकॉक की गलियां स्ट्रीट फूड व रेस्तरां फूड के लिये प्रसिद्ध हैं और इसका आनंद भी पर्यटक ले सकते हैं। गत वर्ष से बैंकॉक का एयर फेयर 18 फीसदी वर्ष दर वर्ष स्तर पर कम हुआ है। ऐसे में बैंकॉक भारतीयों का पसंदीदा शहर है।

लंदन:-

लंदन शहर को दिल्लीवासियों ने दूसरे डेस्टिनेशन के रूप में चुना है। ब्रिटेन की राजधानी की सैर दिल्लीवासी करना चाहते हैं। लंदन आई, टॉवर ब्रिज, बर्किंगम पैलेस, ग्लोब थियेटर, वेस्टमिन्सटर एबे आदि देखने की लालसा पर्यटकों को लंदन ले जाती है।

वाइब्रेंट कॉस्मोपोलिटन कल्चर, डाइनिंग ऑपशंस, शॉपिंग आदि के कारण लंदन दुनियाभर में सैर-सपाटे के लिये लोकप्रिय है। स्काईस्केनर गत वर्ष के मुकाबले में लंदन के लिये एयर फेयर काफी कम हो गये हैं।

बाली:-

बाली को दिल्लीवासियों ने तीसरी पसंदीदा लोकेशन के रूप में चुना है। बाली शॉपिंग हॉट स्पॉट है। इसके अलावा लेजियन मार्केट से हाई एंड होमवेयर प्रोडक्ट्स, सिल्चर ज्वैलरी, एंटीक पीस आदि खरीदे जा सकते हैं। सेमीनायक स्थित रिवाल्वर में बेस्ट कॉफी का आनंद लिया जा सकता है। स्काईस्केनर के गत वर्ष के मुकाबले में बाली के लिए एयर फेयर में 14 फीसदी गिरावट आई है।

गोवा:-

गोवा को चौथे स्थान पर चुना गया है। केलंगुट और बागा बीच पर लोग जैट-स्कीइंग, पैरासेलिंग, वॉटर स्कूटर राइड का आनंद ले सकते हैं। ओल्ड गोवा में प्राचीन गोवा के दर्शन हो सकते हैं। इसके अलावा कोल्वा बीच, बेनोलिम बीच, डोना पाउला बीच, अंगोदा फोर्ट आदि का भ्रमण कर सकते हैं। भारतीय ट्रेवलर्स के बीच गोवा फेबरेट टयूरिस्ट प्लेस है। गत वर्ष के मुकाबले में गोवा के लिये एयर फेयर दस प्रतिशत कम हुए हैं।

न्यूयॉर्क:-

अमेरिका का न्यूयॉर्क शहर हर पर्यटक के मन में बसा है। एक बार यहां की सैर करने का सपना पर्यटक पाले रहता है। बिजनेस और लीजर ट्रेवल के लिये न्यूयॉर्क प्रसिद्ध है। ऊंची इमारतें, भीड़-भाड़ वाली सड़कें, कल्चर लोगों को आकर्षित करता है। टाइम्स स्क्वायर, रॉकफेलर सेंटर, सेंट्रल पार्क आदि की सैर यहां पर की जा सकती है लेकिन स्काईस्केनर के अनुसार गत वर्ष के मुकाबले में एयर फेयर में 13 फीसदी की गिरावट है।

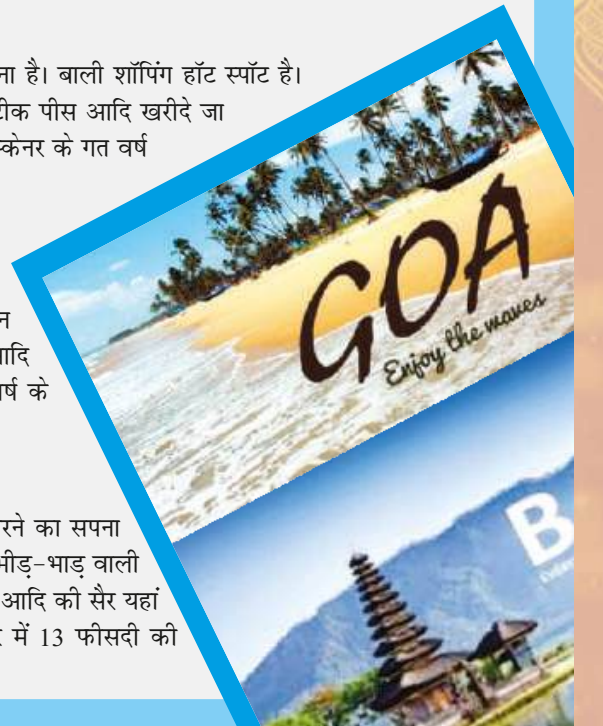

Gagan

ENGINEERS

An ISO Certified Co.



Manufacturers of : All Types of High Class Centre Bolt
U-Bolt, Wheel Spanner & Nuts for Exports & Domestic Market



Gagan ENGINEERS

Guru Nanak Street No.7, Shimlapuri, Gill Road, Ludhiana-141003 (Pb.)
Phone : +91-161-5058344 Fax : 2490344 E-mail : gagan04@hotmail.com
Contact Person : Gagan Gupta (Mobile) +91-98148-11199



Somani Enterprises

Retailer TATA MOTORS Parts for Delhi

2803, Guru Nanak Auto Market, Kashmere Gate, Delhi-110 006, Ph.: 23974715, 23943477, 64532987



धनतेरस पर रखें इन बातों का ध्यान

क्या खरीदें और क्या नहीं

हिन्दू शास्त्रों में दिवाली का त्योहार बड़े ही धूमधाम से मनाया जाता है। यह त्योहार पांच दिनों का होता है। दिवाली के ठीक दो दिन पहले धनतेरस का त्योहार मनाया जाता है। धनतेरस को धनत्रयोदशी के रूप में भी जाना जाता है। शास्त्रों के अनुसार माना जाता है कि समुद्र मंथन के दौरान धनतेरस के दिन ही भगवान धन्वंतरि प्रकट हुए थे। इस दिन हिंदू धर्म के सभी लोग अपने घरों में नए बर्तन, आभूषण, गाड़ी इत्यादि जैसी चीजें खरीदते हैं और शास्त्रों के अनुसार यह शुभ भी माना जाता है।

जानिए इनके अलावा और क्या-क्या खरीदना शुभ होगा

धनिया

धनतेरस पर बहुत से लोग धनिया के बीज खरीदकर घर में रखते हैं। इसे सौभाग्य और सम्पन्नता का प्रतीक माना जाता है। दीपावली पर लक्ष्मी पूजा की थाली में इसे रखते हैं और बाद में इनको क्यारी, गमलों, खेतों आदि में बोया जाता है।

वस्त्र व औषधि

विवाहित या अविवाहित महिलाओं द्वारा इस दिन लाल साड़ी और श्रृंगार का सामान खरीदने से वर्षपर्यंत मां लक्ष्मी की कृपा बनी रहती है। धन्वंतरि आरोग्य और औषधियों के देव हैं इसलिए इस दिन औषधि खरीदकर उनका दान करना बहुत शुभ माना गया है।

पीतल खरीदना उत्तम

भगवान धन्वंतरि की प्रिय धातु पीतल है और उनके हाथ में अमृत

कलश होना, आज के दिन पीतल के बर्तन खरीदना उत्तम माना गया है। समय परिवर्तन के साथ आजकल धनतेरस का भी बाजारीकरण हो गया है और दिन को विलासिता पूर्ण वस्तुओं के क्रय का दिन घोषित कर रखा है जो सही नहीं है।

Rane



Suspension & Suspension Parts

KANSAL AUTO TRADERS

123, Gurunanak Auto Market, Kashmere Gate
Delhi-110 006

Mobile: 9811031573, 9811031547



संतोष पाराशर
मै. टेक्नो प्रोग्रेसिव ट्रेडर्स
इन्दौर

मिट्टी के दीए खरीदें

आज के दिन मिट्टी के बर्तन, लक्ष्मी-गणेश की मूर्ति, हठरी या दिए खरीदना भी बेहत शुभ माना जाता है। मिट्टी के बर्तन से घर में सकारात्मकता आती है। पंचतत्वों में शामिल मिट्टी से बने दीयों से पूजन अच्छा माना जाता है।

क्या खरीदना माना जाता है अशुभ

आज के दिन लोह निर्मित वस्तुओं को खरीदना अशुभ माना गया है। चाकू/छुरी या कांटा जैसे वस्तुएं नहीं खरीदनी चाहिए। इन्हें धनतेरस पर खरीदने से संकट और परेशानी का योग बन सकता है।

कांच पर राहु का प्रभाव माना गया है इसलिए इस दिन कांच का सामान नहीं खरीदना चाहिए।

कुछ लोग औपचारिकतावश मिलावटी धातु के नकली आभूषण खरीद लेते हैं। आज के दिन यह खरीदना सही नहीं है, यह दरिद्रता पैदा करते हैं।

मोटर वाहन कानून की धारा 164 के अन्तर्गत क्षतिपूर्ति की धन राशि में वृद्धि का संकेत

सर्वोच्च न्यायालय के न्यायाधीश डॉ. धनन्जय वाई चंद्रचूड़ एवं न्यायाधीश हीमा कोहली के समक्ष एक याचिका मोटर वाहन कानून 1988 की धारा 140, 166, 164 के अंतर्गत क्लेम पिटिशन के संदर्भ में राम मूर्ति व अन्य बनाम पंजाब इलेक्ट्रिकसिटी बोर्ड संबंधित प्रकरण में विचारार्थ प्रस्तुत की गई।



यह अपील उच्च न्यायालय की एक पीठ पंजाब हरियाण के आदेश दिनांक 10.03.2009 के विरुद्ध दायर की गई। मोटर ट्रिब्यूनल भटिंडा के द्वारा 12.04.1994 को एक आदेश द्वारा क्षतिपूर्ति की राशि के भुगतान का निर्देश दिया था। ट्रिब्यूनल ने इसके विरुद्ध दायर अपील को खारिज करके क्लेम के भुगतान की अनुमति दी थी। ट्रिब्यूनल ने धारा 140 के अंतर्गत 25000 रुपए की क्षतिपूर्ति के भुगतान का आदेश दिया था तथा अपीलेंट को वेद प्रकाश की मृत्यु के संदर्भ में इस क्षतिपूर्ति का आदेश दिया था। उच्च न्यायालय ने इस आदेश को स्वीकार कर लिया था तथा धारा 155 के अंतर्गत अस्वीकार किए जाने वाले दावे को खारिज कर दिया था, लेकिन धारा 140 वर्ष 1994 में जो संशोधन किया गया था, उसके आधार पर क्षतिपूर्ति की राशि को 25000 रुपए से बढ़ाकर 50000 रुपए कर दिया था। सर्वोच्च न्यायालय के द्वारा अपीलेंट के साथ प्रतिवादी के अधिवक्ता को भी सुना गया। न्यायालय ने कहा कि धारा 166 के अंतर्गत ट्रिब्यूनल व उच्च न्यायालय ने दावे को तो खारिज कर दिया था। उच्चतम न्यायालय ने कहा कि उच्च न्यायालय व ट्रिब्यूनल के द्वारा धारा 166 में किए गए दावे को खारिज किया गया, लेकिन इस संदर्भ में ऐसा कोई कारण अधिवक्ताओं के द्वारा साक्ष्य के साथ प्रस्तुत नहीं किया गया है। जिसके कारण इस आदेश में किसी प्रकार का हस्तक्षेप किया जा सके।

न्यायालय ने कहा कि धारा 140 के प्रावधानों का कानून 32 वर्ष 1919 के अंतर्गत हटा दिया गया था, लेकिन इसके स्थान पर चेप्टर 17 को जोड़ा गया था और इसके अंतर्गत धारा 164 क्षतिपूर्ति के भुगतान के लिए मान्य की गई है। इस धारा के अंतर्गत मृत्यु हो जाने पर 5 लाख रुपए की क्षतिपूर्ति व घायल गंभीर रूप से होने पर 2.50 लाख रुपए की क्षतिपूर्ति का प्रावधान किया गया है।

सर्वोच्च न्यायालय ने सभी तथ्यों को सुनने के पश्चात कहा कि संसद ने जो नए प्रावधान कानून में किए हैं, उसके आधार पर उच्च न्यायालय के आदेश में संशोधन किया जाना आवश्यक है। उच्चतम न्यायालय ने उपरोक्त आदेश द्वारा मृतक के आश्रितों के पक्ष में धारा 164 के अंतर्गत 5 लाख रुपए की क्षतिपूर्ति का आदेश दिया तथा कहा कि उच्च न्यायालय के आदेशानुसार अगर 50000 रुपए का भुगतान कर दिया गया है तो शेष 450000 रुपए का भुगतान अपीलेंट के पक्ष में 30.11.2022 तक अवश्य ही किया जाना चाहिए। अपील पर यह आदेश दिया गया।



For Subscription Scan QR Code and Join Us:

DRUS™
FORGE

styr™
Crank & All. Ind.

JAS-ANZ



ACC No. M3112041N

An ISO 9001:2008 Certified Company

- Crank Shaft
- Connecting Rod
- Cam Shaft

Crank Shaft Range for Automobile Tractor & Compressor

- Perkins/Massey Ferguson
- Maruti Suzuki
- Mahindra & Mahindra
- Eicher Canter
- Eicher Tractor
- Swaraj Mazda
- New Holland
- Shaktiman
- Powertrac
- Leyland
- Farmtrac
- Toyota
- Sonalika
- Tata
- Kirloskar
- Atlas Capco
- Escorts
- K.G. Khosla
- Swaraj
- Rustan
- Ford
- Hino
- HMT



SURI SPARES (INDIA)

Specialist in : Crank Shaft

3/2778, Rajasthan Motor Market, Hamilton Road
Mori Gate, Delhi-110006

Mobile: +91-9811079459, 8076348239

E-mail: surispares@gmail.com

अन्दर के पृष्ठों पर.....

दीपावली विशेषांक



दिवाली की ऊर्जा इतनी असीम कि धरा से आकाश रोशन होता है पेज 23

रंज रोवर का रणथम्भौर एशिन..... पेज 27

धनतेरस पर रखें इन बातों का ध्यान पेज 30

मोटर वाहन कानून की धारा 164 के अन्तर्गत क्षतिपूर्ति की धनराशि में वृद्धि का संकेत पेज 31

Now You Can Pay Advertisement / Subscription Bills Payment Quick & Easy

SCAN & PAY
with any BHIM UPI APP



UPI ID : 9414076426@ptaxis
Merchant Name : PARIVAHAN SAMPADA

BHIM | **UPI**
BHARAT INTERFACE FOR MONEY | UNIFIED PAYMENTS INTERFACE

for more detail please call us:

9414076426

खुद को खोजने का अवसर देती है दीपावली पेज 24-25



त्योहारों की थकान को ऐसे करें छूमंतर पेज 47

बैंकाक टॉप हॉलीडे डेस्टिनेशन पेज 28

धनतेरस पर ही खुलने वाला देश का एक मात्र धन्वन्तरि मंदिर, प्रसाद में चढ़ती हैं जड़ी-बूटियां, जो सालभर दवाओं में मिलते हैं पेज 49

थार रॉक्स ऑन ऑल द रोड्स



THAR
ROXX
'THE' SUV

पेज 34

मां अन्नपूर्णा की दुर्लभ प्रतिमा साल में 4 दिन होते हैं दर्शन प्रसाद में चढ़ते हैं सिक्के और अन्न पेज 49

अनुशासन से मिलेगा स्वास्थ्य पेज 50

पांच दिन के त्योहारों की श्रृंखला है दीपोत्सव



पेज 52-53

टाटा की ईवी 30 प्रतिशत सस्ती बैटरी मिलेगी लीज पर पेज 35

आईटीआर में किन एसेट्स को डिस्क्लोज करना होता है जरूरी? पेज 36-37

मां महालक्ष्मी को चढ़ाते हैं मन्त की चिट्ठी पेज 38

निसान मैग्नाइट का फेसलिफ्ट अवतार लॉन्च पेज 43

धन-समृद्धिदायक वास्तु के उपाय पेज 44

मारुति की ग्रांड विटारा नहीं हुंडई की क्रेटा साबित हो रही है ग्रांड पेज 45



बेहिसाब स्क्रीन टाइम बचपन छीन सकता है पेज 46



Let us all celebrate the sound of laughter, the warmth of love and the glow of positivity. Happy Diwali to you and your family.



अन्दर के पृष्ठों पर....

नए निवेशक निवेश की यह रणनीति अपनाएं, बाजार के गिरने पर भी नहीं होगा घाटा पेज 57

मर्सिडीज की मेड इन इंडिया ईवी इक्वूपस 580 4 मैटिक... पेज 51



Ashok Leyland Bags Order of 180 AVTR 55T and Boss EVs from Billion Electric Mobility पेज 55

रात्रि भोजन छोड़ने के लाभ पेज 82



Distributor/Dealer,s/Stockist in West Bengal पेज 68-80



For Subscription Scan QR Code and Join Us :

Market Update

Bearings	94
Bearings	102
GCPA Clutch Spares	98-99-100
Meritor Spare Parts	88
MSL Clutch & Components	91
Rane Suspension & Steering Parts	95
RSB Spare Parts	97
Replacement Spares Parts	90
Tata Spare parts for All Model	101
Tractor Engine Parts	80-81
TVS Brake Lining	89
Toughla Brake Linings	92-93
Water Pump Assembly	96

Now E-magazine Available at Our Website

(www.parivahansampda.com)

Without Login All Edition are Available

Like and Inquire Details of The Party Directly to Them.

Now read your favorite magazine wherever you go.... Available on PC... Mac.... Tablet... or any other handheld device!

श्रीयंत्र में मां लक्ष्मी के साथ 2816 देवी-देवताओं की शक्ति है, इसके पूजन से धन-धान्य की प्राप्ति पेज 89

दीपावली से बदलता है समयचक्र पेज 91

आचरण और व्यवहार के अनुरूप ही फलीभूत होता है परमात्मा की कृपा और अपनों का आशीर्वाद

दार्शनिक - शंभू
09934234304



पेज 87

साहनी एन्टरप्राइजेज, दिल्ली एक परिचय पेज 58

अष्टलक्ष्मी जीवन के हर क्षेत्र में सुख और समृद्धि के 8 रूप पेज 67

महिन्द्रा की जीओ इलेक्ट्रिक स्मॉल ट्रक... पेज 94





THAR R O X X

mahindra ^{Rise}

'THE' SUV

थार रॉक्स ऑन ऑल द रोड्स...



महिन्द्रा इज रॉकिंग...। महिन्द्रा इज ऑन द रोल... भी कह सकते हैं। पोस्ट कोविड महिन्द्रा फास्ट स्पीड से ट्रैक को गर्म कर रही है। 2021 में महिन्द्रा की सेल्स क्रेशडाउन होकर 1.24 लाख यूनिट्स (2020 में 2.12) रही थी लेकिन बाद के तीन सालों में यह साढ़े तीन गुना होकर 4.24 लाख यूनिट्स तक पहुंच गई। वॉल्यूम तो अपनी जगह है लेकिन मार्केट शेयर की ग्रोथ भी इंडस्ट्री बीटिंग है। 2021 में कम्पनी का मार्केटशेयर 5.35 प्रतिशत ही था जो 2024 में दोगुना होकर 10.75 प्रतिशत पहुंच गया। मतलब महिन्द्रा बहुत तेजी से ग्राउंड क्लेम कर रही है। एसयूवी सैगमेंट में हर पांच में से एक गाड़ी (19 प्रतिशत) पर महिन्द्रा का मॉनीकर होता है।

थार रॉक्स की पेट्रोज रेंज की एंटी प्राइस 12.99 लाख रुपए वहीं डीजल की शुरुआत 13.99 लाख से होती है। महिन्द्रा थार रेंज में कस्टमर नीड्स को ध्यान में रखकर सब ब्रांड्स का एक पोर्टफोलियो प्लान कर रही है। अभी इसमें थार और थार रॉक्स दो रेंज हैं। महिन्द्रा एंड महिन्द्रा के ऑटो सेक्टर के सीईओ राजेश जेजुरीकर कहते हैं कि थार रॉक्स कोई नीश नहीं बल्कि मेनस्ट्रीम प्रॉडक्ट है। उनका प्लान इसे मिड रेंज एसयूवी सैगमेंट में लीडर बनाने का है... तीन से पांच साल में। मिड रेंज एसयूवी सैगमेंट यानी 12.50 लाख से शुरू।

मिड एसयूवी सैगमेंट में कम्पनी 27 प्रतिशत मार्केट पर काबिज है... ऑल थैंक्स टू स्कोर्पियो। स्कोर्पियो रेंज में भी क्लासिक और एन दो सब ब्रांड

हैं और अब थार में भी कम्पनी ने ब्रांडलाइन का विस्तार किया है। 12.50 लाख से ज्यादा प्राइस वाले मॉडलों का टोटल एसयूवी सैगमेंट में शेयर 45 प्रतिशत है। 3 डोर थार को कम्पनी ने अक्टूबर 2020 में लॉन्च किया था। पिछले वित्त वर्ष में इसकी 65 हजार यूनिट्स बिकीं। और अब तक कुल 1.85 लाख कस्टमर तक

पहुंच चुकी है। मार्केट एनेलिस्ट ने थार रॉक्स को बिग थम्सअप दिया है। तभी तो लॉन्च होते ही कम्पनी के शेयर ने दौड़ लगा दी। मार्केट रिसर्च फर्म नोमुरा ने कहा है कि अगले तीन साल में (2024-2027) महिन्द्रा की एसयूवी सेल्स सालाना 15 प्रतिशत बढ़ सकती है। और थार का 5डोर वैरिएंट राक्स हर महीने 8 हजार से 10 हजार कस्टमर तक पहुंच सकता है। लेकिन इसमें एक अच्छा खाखा कस्टमर चंक्र वो हो सकता है जो रेगुलर थार खरीदता। यानी कैंनीबलाइजेशन का रिस्क है। पिछले वित्त वर्ष में रेगुलर थार का कुल 65 हजार यूनिट्स बिकी थी यानी महिने का एवरेज 5500 होता है। इस सैगमेंट में 1.62 लाख यूनिट्स के साथ हुदै क्रेटा लीडर है। नोमुरा ने कहा है कि यदि महिन्द्रा थार को मिड रेंज एसयूवी सैगमेंट में लीडर बनाना चाहती है तो 15 हजार से 18 हजार महिने के लेवल तक पहुंचना पड़ेगा।

लाइफस्टाइल एसयूवी:

थार रॉक्स के जरिए महिन्द्रा की कोशिश इस ब्रांड को फ़ैमिली कस्टमर तक ले जाने की है क्योंकि थार फंक्शनल लोडिंग वाली है और एस्पिरेशनल कैरेक्टर की कमी है।

इसे फ़ैमिली कस्टमर को अपील करने के लिए थार रॉक्स में पैनोरेमिक सनरूफ, हरमन कार्डन साउंड सिस्टम, टचस्क्रीन, एडैस, 360 डिग्री कैमरा और इन्फोटेनमेंट सिस्टम जैसे कंटेम्पेरी फीचर दिए गए हैं। यानी थार रॉक्स एक लाइफस्टाइल एसयूवी है। रेगुलर थार की लम्बाई चार मीटर से कम है वहीं इसे फ़ैमिली कस्टमर के लिए पोजिशन करने के लिए एकस्ट्रा स्पेस निकाला गया है। इसकी लम्बाई 4.4 मीटर है। जेजुरीकर कहते हैं कि थार रॉक्स की मेनस्ट्रीम अर्बन ऑडियन्स तो होगी ही इसे रूरल मार्केट्स में भी पसंद किया जाएगा। कस्टमर की अलग-अलग नीड्स को ध्यान में रखते हुए महिन्द्रा ने थार रॉक्स के पेट्रोल, डीजल, ऑटो और मैनुअल में 14 वैरिएंट्स ऑप्शन दिये हैं जिनकी जयपुर में ऑनरोड कीमत 15.32 लाख से 24.38 लाख रुपए के बीच है। आने वाले दिनों में इसके फोरव्हील ड्राइव वैरिएंट्स भी आने हैं।

Colours:

- Tango Red
- Stealth Black
- Everest White
- Deep Fores
- Nebula Blue
- Battleship Grey
- Burnt Sienna



टाटा की ईवी 30 प्रतिशत सस्ती, बैटरी मिलेगी लीज पर

ईवी सेल्स के स्लोडाउन में उतर जाने को देखते हुए टाटा मोटर्स इनकी कॉस्ट ऑफ ओनरशिप को कम करने के प्लान पर काम कर रही है। इसी के तहत कम्पनी ने अब बैटरी को लीज पर देने के एक प्लान को हाथ में लिया है। हालांकि टाटा मोटर्स ने अपने इस प्लान के बारे में कुछ नहीं कहा है लेकिन माना जा रहा है कि बास यानी बैटरी-एज-ए सर्विस प्लान के जरिए कम्पनी को उम्मीद है कि वह बाजार में अपनी उपस्थिति को और मजबूत कर सकती है। उम्मीद है कि इसे टियागो, पंच टिगोर, नेक्सन और अन्य मॉडलों के इलेक्ट्रिक वर्जन में पेश किया जाएगा।

रिपोर्ट्स में कहा गया है कि बास यानी लीज पर बैटरी के इस प्लान से कंज्यूमर्स के लिए गाड़ी की एक्स-शोरूम कीमत 25 से 30 फीसदी तक घट जाएगी। बास मॉडल में ईवी बिना बैटरी



के खरीदा जाता है और बैटरी के लिए प्रति किलोमीटर के आधार पर बैटरी के इस्तेमाल पर किराया देना पड़ता है। इससे महंगी बैटरी की लागत गाड़ी की कीमत में नहीं जुड़ती और गाड़ी की शुरुआती कीमत कम हो जाती है। रिपोर्ट्स में कहा गया है कि इस प्लान को कम्पनी पहले पायलट रन करेगी उसके बाद इसे बाजार में रोलआउट किया जाएगा। हाल ही एएसडब्ल्यू एमजी ने विंडसर सीयूवी के जरिए इस स्कीम को भारत में रोलआउट किया था। विंडसर की कीमत 13.49 लाख से 15.

49 लाख रुपये के बीच है। कम्पनी इसे बास स्कीम के तहत 9.99 लाख रुपये का एक्स-शोरूम प्राइस पर भी बेच रही है।

इस स्कीम के तहत विंडसर लेने पर प्रतिकिलोमीटर 3.50 रुपये बैटरी किराया चुकाना होगा। बाद में कम्पनी ने इस स्कीम का दायरा बढ़ाते हुए कॉमेट

ईवी (कीमत 4.99 लाख रुपये से प्लस बैटरी किराया 2.5 रुपये/किमी) को भी इस स्कीम में शामिल कर लिया है। फिलहाल टाटा मोटर्स पंच ईवी, नेक्सॉन ईवी, टियागो ईवी और टिगोर ईवी को बेच रही है। इसके अलावा हाल ही में इसने कर्व ईवी को भी 17.49 लाख रुपये की एंट्री एक्सशोरूम प्राइस पर लॉन्च किया है। इंडस्ट्री एक्सपर्ट्स का मानना है कि बास स्कीम से इन मॉडलों की कीमत में 2-3.5 लाख रुपये (बैटरी को छोड़कर) तक की कमी आ सकती।

Sole Distributor for Rajasthan



AUTO PARTS

High Quality Centre Bolts, Spring Pins, U-Bolts
Jack Rods, Spring Bushes, Wheel Spanners
Trailer Parts & Eye Bolts (Leyland)

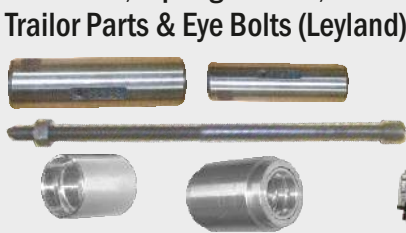

....MORE SAFETY....BETTER MILEAGE



AKAL SPRING LTD.



ESTD.1978

OEM SUPPLIERS
OF LEAF SPRINGS TO **Mahindra**



BHUPENDAR MOTORS

Shop No.18, Binchwal Industrial Area, Shrigangangar Road, Bikaner (Rajasthan)

Cell : +91-9460001148, 9079317339



GAJRA COOLANT
HIGH PERFORMANCE COOLANT
CONCENTRATE 1:3

Advanced formula FOR LONG LIFE PERFORMANCE

Recommended for use in Radiators of all Vehicles, Generators & Earth moving Equipments

Distributor :
THE BRITISH MOTOR CAR CO. (1934) PVT. LTD.
BMC House, Showroom No. S-3, Govind Marg
Adarsh Nagar, Jaipur - 302004 (Rajasthan)
Mobile : 9811862019, 9829067001

Upcoming Special Issues

New Year Special
30 December 2024

Auto Expo Special
15 January 2025

Annual Special
15 April 2025

Independence Day
15 August 2025

Diwali Special
15 October 2025

For More Details please Contact
09414076426, 08209138320
E-mail : info@parivahansampda.com



sona
Driving Tomorrow

KANSAL AUTO TRADERS

123, Gurunanak Auto Market
Kashmere Gate, Delhi-110 006
Mobile: 9811031573, 9811031547

ITR में किन Assets को



इनकम टैक्स डिपार्टमेंट चाहता है कि कुछ टैक्सपेअर्स अपनी इनकम के नोन सोर्सज की तुलना में टैक्सपेअर के पास इनकम से अधिक एसेट के मामलों में पता लगाने के लिए विभिन्न Assets and Liabilities को रिपोर्ट करने की उम्मीद करता है। रिपोर्ट को दो भागों में डिवाइड किया जा सकता है-पहला, वे टैक्सपेअर्स जिनकी इनकम 50 लाख रुपये से अधिक है, और दूसरा, रेजिडेंट टैक्सपेअर्स के स्वामित्व वाले फॉरेन एसेट्स। पहली आवश्यकता सभी व्यक्तियों और एसयूएफ (हिंदू अविभाजित परिवार) पर लागू होती है, चाहे वह रेजिडेंट हों या नॉन रेजिडेंट।

यह आवश्यकता किस पर लागू होती है: ऐसा नहीं है कि प्रत्येक टैक्सपेअर्स को अपनी सम्पत्ति और देनदारियां (Assets and Liabilities) का विवरण देना होगा। सम्पत्ति और देनदारियों की रिपोर्ट करना केवल तभी रिलेवेंट है जब आपकी टैक्सेबल इनकम साल में 50 लाख से अधिक हो। इसलिए, आईटीआर 1 (सहज) या आईटीआर 4 (सुगम)फाइल करने के पात्र लोगों को ये विवरण प्रदान करने की आवश्यकता नहीं है। इसके अलावा यदि आप किसी बिजनेस में लगे हुए हैं और इस प्रकार आईटीआर में अपने बिजनेस की बैलेंस शीट प्रस्तुत कर रहे हैं, तो आपको केवल उन एसेट्स का विवरण प्रस्तुत करना होगा जो बैलेंस शीट में Disclose नहीं किए गए हैं।

क्या आवश्यकताएं सभी ITR फॉर्मस के लिए समान हैं?

सम्पत्ति और देनदारियों का प्रारूप (Format of assets and liabilities) सभी आईटीआर के लिए समान है, सिवाय आईटीआर 3 के। यदि आप किसी फर्म या एसोसिएशन ऑफ पर्सन्स के पार्टनर या सदस्य हैं तो आपको उस फर्म या किसी एसोसिएशन ऑफ पर्सन्स (एपीओ) में आपके इंटरैस्ट का विवरण डिस्कलोज करना होगा जहां आप पार्टनर या मेंबर हैं। आपको एएल शेड्यूल के तहत 31 मार्च को Movable and Immovable Assets और देनदारियों का विवरण प्रस्तुत करना होगा, चाहे आप कहीं भी स्थित हों। इसलिए, वर्ष के दौरान बेची गई कोई भी एसेट शेड्यूल का हिस्सा नहीं बनेगी।

अचल सम्पत्तियों का खुलासा

अचल सम्पत्तियों (Immovable Assets) या शेड्यूल एएल में आपके स्वामित्व वाली लैंड एंड बिल्डिंग्स की डिटेल Disclose करनी होगी। अचल सम्पत्तियों का विवरण डिस्कलोज करते समय आपको प्रॉपर्टी की डिटेल, कॉस्ट और एड्यूस देना होगा। ऐसा नहीं है कि आपको केवल आपके द्वारा परचेज की गई एसेट को ही डिस्कलोज करना है, बल्कि आपको गिफ्ट के रूप में प्राप्त या विरासत में मिली किसी अचल सम्पत्ति का विवरण भी बताना होगा। जाइंट प्रॉपर्टी ओनर होने पर भी आपको प्रॉपर्टी की डिटेल डिस्कलोज करनी होगी। विरासत में प्राप्त प्रॉपर्टी की कॉस्ट पता नहीं होने की स्थिति में नियम की अनुपालना करने के लिए और एक सेफ मेजर के रूप में आप 1 अप्रैल 2001 की मार्केट वैल्यू इंडिकेट कर सकते हैं, क्योंकि यह एसेट के अधिग्रहण (acquisition) के मामले में कॅपिटल गेन की गणना परपज के लिए अधिग्रहण (acquisition) की कॉस्ट के रूप में स्वीकार्य है। यदि कोई धन अचल सम्पत्ति (immovable assets) खरीदने के लिए उधार लिया गया है या सम्पत्ति के बदले उधार लिया गया है, तो उसे भी शेड्यूल में डिस्कलोज किया जाना चाहिए।



डिस्कलोज करना होता है जरूरी?

चल सम्पत्तियों का खुलासा (Disclosure of Movable Assets)

चल सम्पत्तियों के तहत डिस्कलोज की जाने वाली एसेट्स में 31 मार्च 2024 तक फायनेशियल एसेट जैसे कैश इन हैंड, बैंक बैलेंस, शेयर और सिक्यूरिटीज, इंश्योरेंस पॉलिसियां, लोन एंड एडवांस और अन्य मूवेबल एसेट्स जैसे ज्वैलरी, बुलियन, व्हीकल, यॉट, बोट्स, प्लेन और आर्ट आदि शामिल हैं। ज्वैलरी की श्रेणी में न केवल ज्वैलरी बल्कि बुलियन भी शामिल होता है जिन्हें डिस्कलोज करना आवश्यक है।

इसलिए, यदि आपके पास कोई सोने की छड़ें या सिक्के (Gold bars and Coins) हैं, तो उनकी कॉस्ट शेड्यूल में बताई जानी चाहिए। ऊपर चर्चा किया गया सिद्धांत विरासत में मिली सम्पत्तियों (Inherited Assets) पर भी लागू होगा। बैंक बैलेंस विवरण डिस्कलोज करते समय, आपको न केवल सभी सेविंग अकाउंट्स की डिटेल् प्रदान करनी होगी बल्कि सभी चालू खाते, रेकरिंग और फिक्स्ड डिपोजिट्स का विवरण और पॉजीटिव बैलेंस होने की स्थिति में अपने लोन अकाउंट का विवरण भी देना होगा। गिफ्ट या विरासत के रूप में प्राप्त शेयरों और सिक्यूरिटीज के मामले में और जहां आपको कॉस्ट का पता नहीं है, 1 अप्रैल 2001 की मार्केट वैल्यू को सेफ गार्ड के रूप में प्रस्तुत किया जा सकता है।

ट्रेडेशनल इंश्योरेंस पॉलिसियों को इनवेस्टमेंट के रूप में माना जा सकता है। फिर भी, टर्म इंश्योरेंस प्लान को इनवेस्टमेंट के रूप में नहीं माना जा सकता है, क्योंकि यदि आप पॉलिसी टर्म तक जीवित रहते हैं तो आपको कोई पैसा वापस नहीं मिलता है। हालांकि, कानून में ट्रेडेशनल पॉलिसियों और टर्म प्लानों के बीच कोई डिफरेंस नहीं किया गया है, इसलिए सलाह है कि आप टर्म प्लान पर अब तक भुगतान किए गए प्रीमियम को भी इंश्योरेंस पॉलिसियों के अंतर्गत शामिल करें। आपको अपनी ऑनरशिप वाले व्हीकल्स, यॉट्स, बोट्स, एयरक्राफ्ट्स आदि के विवरण के भी डिस्कलोज करने की भी आवश्यकता है। इसलिए ऐसे व्हीकल जिनका यूज नहीं किया गया हो लेकिन अभी तक बेचा (डिस्कार्डेड) नहीं गया है या एंटीक पीसेज के रूप में रखा जा रहा है, उन्हें भी डिस्कलोज करने की आवश्यकता है।

रेजिडेंट टैक्सपेअर्स के ऑनरशिप वाली फॉरेन एसेट्स पर लागू होने वाली दूसरी आवश्यकता हवाला ट्रांसजेक्शंस और मनी लॉन्डिंग की जांच करना है। जैसा कि पहले चर्चा की गई है, यह आवश्यकता केवल रेजिडेंट टैक्सपेअर्स पर लागू होती है और भारत के बाहर रखे गये आपके सभी इनवेस्टमेंट और बैंक अकाउंट्स पर लागू होगा। यदि आपने सीधे विदेशी स्टॉक या म्यूचुअल फंड में निवेश किया है, तो आपको दसकी जानकारी को डिस्कलोज करना होगा। हालांकि, यदि आप इंडियन म्यूचुअल फंड के माध्यम से फॉरेन शेयरों में एक्सपोजर रखते हैं, तो आप यहां कवर नहीं हैं।

फॉरेन एसेट्स के विवरण का उचित रूप से डिस्कलोजर करने में असफल रहने पर Black Money (undisclosed Foreign Income & Asseds) व imposition of Tax Act 2015 के तहत डिफॉल्ट के हर वर्ष के लिए अनिवार्य रूप से 10 लाख रुपए की पैन्ल्टी लगाई जाती है। यहां एकमात्र अपवाद (exception) विदेशी बैंक खाते के लिए है, जिसका बैलेंस वर्ष के दौरान 5 लाख रुपए या उससे कम रहा हो। इसलिए यदि आपके पास कोई फॉरेन एसेट है तो अपना आईटीआर दाखिल करते समय बहुत सावधान रहें, चाहे आपने इसे परचेज किया हो या विरासत में मिला हो।



LUK CLUTCH

KANSAL AUTO TRADERS

123, Gurunanak Auto Market
Kashmere Gate, Delhi-110 006
Mobile: 9811031573, 9811031547

Subscription Rates

Period (Fortnightly Edition)	Govt. Post	Courier
One Year Subscription	500.00	1000.00
Three Year Subscription	1200.00	2500.00
Five Year Subscription	1750.00	4000.00
Life Time Subscription (15 Years)	4000.00	11000.00



For Subscription Scan QR Code and Join Us:

Super Quality Motor Parts For All Vehicles



ROYAL Auto Industries (REGD.)

#138, Street No. 1, Bachiter Nagar, Gill Road, LUDHIANA - 141006
Contact Person : 09464880096, 09417355581 (Hardeep Singh)
Email : rai.ludhiana@gmail.com

मां महालक्ष्मी को चढ़ाते हैं मन्त की चिट्ठी

480 साल
पुराने बांसवाड़ा
शहर के मां महालक्ष्मी
मंदिर की अनसुनी कहानी

शहर का 480 साल पुराने मां महालक्ष्मी मंदिर। यहां भक्त अपनी मन्त को पूरी कराने के लिए चिट्ठीयां डालते हैं। श्रद्धालुओं को विश्वास है कि मां उनकी मन्तें पढ़ और जानकर उसे पूरा भी करती हैं। श्राद्ध पक्ष की अष्टमी पर मां का जन्मदिवस मनाया जाता है। इसी दिन या बसंत पंचमी पर चिट्ठी खोलते हैं। यह चिट्ठियां केवल दो से तीन साल ही एकत्रित रखते हैं। इसके बाद इसे विसर्जित कर देते हैं। खास बात यह है कि देश में सभी जगह माताजी की प्रतिमा श्रीयंत्र पर विसर्जित है, जबकि यहां पर मां के गुंबद में श्रीयंत्र बना है। समाज अध्यक्ष नरेश श्रीमाल ने बताया की मां महालक्ष्मी श्री माली समाज की कुलदेवी हैं। इसी वजह से पूरा समाज इस मंदिर से जुड़ा है। वर्ष 2012 में मंदिर पर एक अनुष्ठान किया था। इसमें न केवल बड़ी संख्या में लोग आए, बल्कि हर घर से

16 दल के कमल पर विराजित हैं माता

सफेद मार्बल से बनी साढ़े तीन फीट की यह प्रतिमा कमल के आसन पर बैठे हुए रूप में है। यहां 16 दल के कमल पर मां महालक्ष्मी विराजित है। ऋग्वेद में उल्लेख किया है कि बैठी हुई लक्ष्मीजी की पूजा करने से माता सदैव आपके घर में विराजित रहती हैं। माता के नाम पर ही चौक का नाम महालक्ष्मी चौक रखा है। उन्होंने बताया कि डूंगरपुर में फौज का बड़ला में स्थित महालक्ष्मी के मंदिर का निर्माण 750 साल पहले कराया गया था। इसके बाद पूर्व राजपरिवार की ओर से बांसवाड़ा में प्रतिमा स्थापित की गई।

श्रद्धानुसार रूप एकत्र किए। उस समय करीब 5 लाख रुपए से मां का श्रृंगार हुआ था। इसके बाद से ही मां के नाम चिट्ठी का सिलसिला शुरू हुआ।

साढ़े पांच किलो चांदी के वस्त्रों से होता है श्रृंगार

महालक्ष्मी जी की प्रतिमा का पहले साढ़े पांच किलो चांदी के वस्त्रों से श्रृंगार करते हैं। इसके अलावा सोने का हार, अंगूठी, नथ भी पहनाई जाती है। मंदिर में इस चढ़ावे और श्रृंगार की सुरक्षा के लिए कोई अलग से सुरक्षा गार्ड नहीं रखा है।



दीपक एक बार जलाने के बाद जलता रहता है, ठीक इसी तरह किसी काम की शुरुआत करने के बाद हमें अपने लक्ष्य की ओर बढ़ते रहना चाहिए।

PURAN AUTO SALES

Deals In : Auto Electrical Parts for Heavy Earthmovers Like JCB, Generators, Hitachi, Nikko, Denso, Bosch, Caterpillar, Samsung Delco Remy, Komatsu, Canter, PC-200, PC-300, Forklift, Tata, Leyland, Qualis, Ford, Jeep & Cars



J-21, Transport Nagar, Jaipur-302 003 (Raj.) Phone : (O) 4010564, 2641189 (M) 9414067506, 9414067508
E-Mail : bhamodia@yahoo.com Website : www.puranautosales.com



Discover our products at global exhibitions

19-21 Nov. 2024
automechanika
Johannesburg

10-12 Dec. 2024
automechanika
DUBAI

17-22 JAN. 2025
GLOBAL EXPO 2025
NEW DELHI

Scan Us to Visit



PRAMOD AUTO PARTS PVT. LTD.

1134, Prem Gali, Bara Bazar, Kashmere Gate, Delhi-110 006 (India)

Mobile : +91-98101-97978 +91-9818817165

Email : info@pramodmarutiparts.com, pmplittalmaruti@gmail.com

An ISO / TS 16949 : 2009 Certified Co.



International Leaf Springs

All Kinds of BS VI Leaf Springs Available Any Time

Specialize In Developing Leaf Springs & Assemblies as per The Requirement

Explore The Right Technology & Load Balance

HAPPY TRUCKING

O.E. Standard Leaf Springs

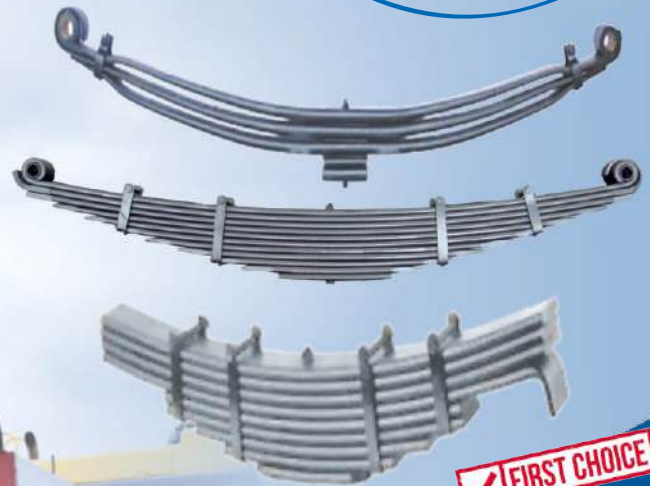

FIRST CHOICE



Leaf Springs Suitable For
YORK | VOLVO | SCANIA | TATA
TATA-DLT | MAHINDRA | EICHER
BHARAT BENZ | ASHOK LEYLAND | AMW

Manufactured By :

OM SAI AUTO INDUSTRIES

Amloh Road, Village Kumbh, Mandi Gobindgarh - 147 301 (Punjab)

Mobile : +91-9999620500, 9891620500, 9810536253

E-mail : omsaiautoindustries@yahoo.com

Visit us at : omsaiautoindustries.com





SHIVAJI INDUSTRIES

AN ISO 9001:2015 CERTIFIED COMPANY



A mark of quality...

PROFESSIONAL | ENGINEERING | INNOVATION

COMPLETE RANGE OF O.E. QUALITY REPLACEMENT PARTS FOR A WIDE RANGE OF VEHICLES

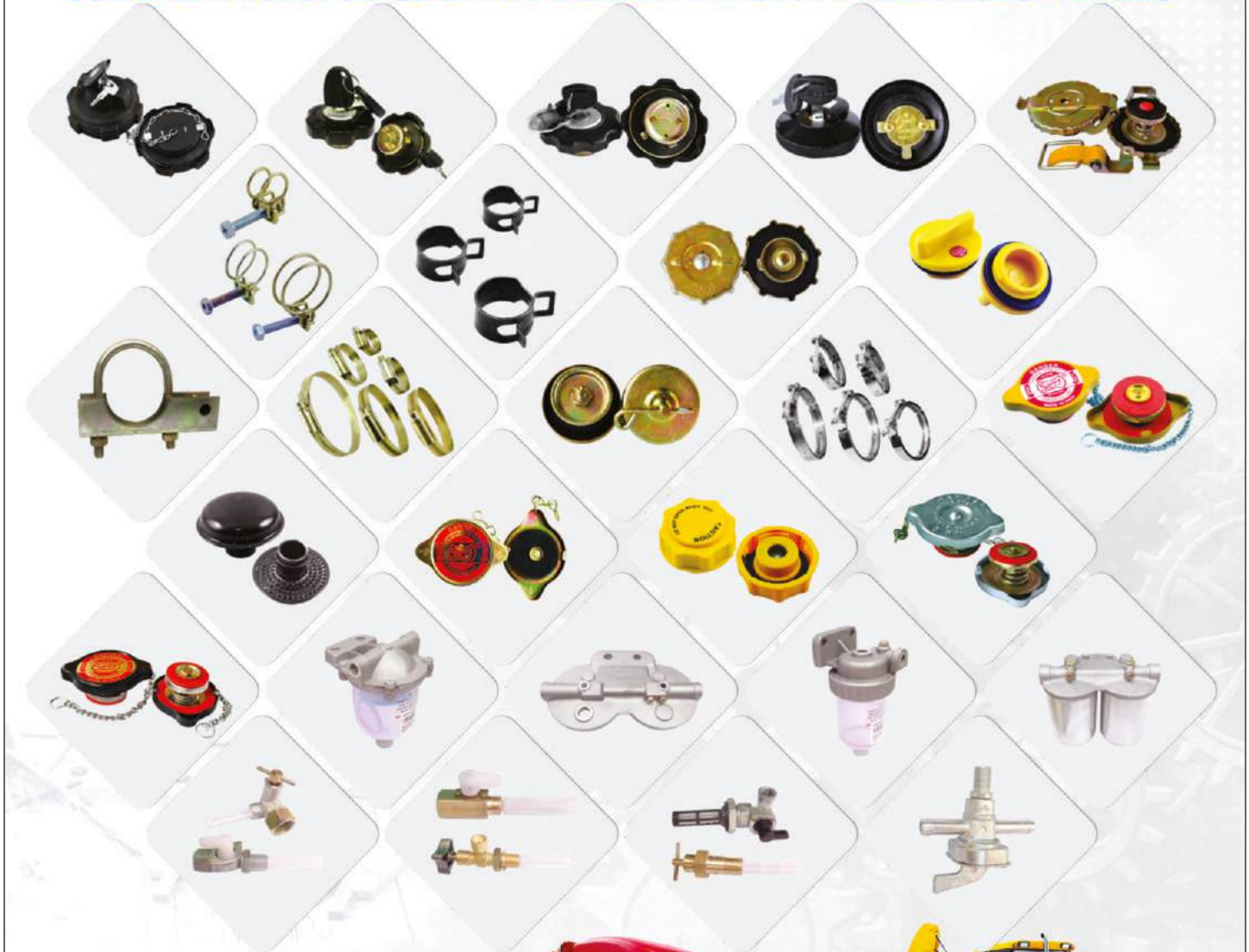

Manufactures & Exporters :

Shivaji Industries

M.U : 484, F.I.E Patparganj Industrial Area, Delhi-110092

S.O : 1/506, Ganda Nala Bazar, Punja Sharif, Kashmere Gate, D-06

Contact : +9198118 70342, +91 93131 39570

www.shivajiindustries.in

shivajiindustries@gmail.com

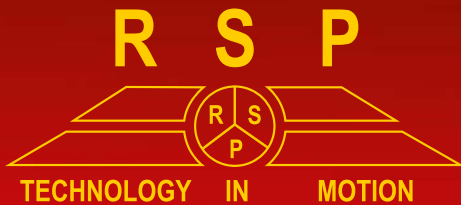

Deals in : Truck & Trailer Imported Parts



HYVA CONTROL VALVE



BUFFER MOUNTING



SLACK ADJUSTER



BRAKE CHAMBER



POWER STEERING PUMP



AIR SPRING



TURBO CORE



NOX SENSOR



AIR HOSE PIPE



COOLANT TANK



ECM



SILENCER JALI



DIESEL TANK CAP



BELT TENSIONER



BRAKE SHOE LOHA



STEERING WHEEL



STEPNEY WIRE



CONNECTOR



ACCELERATOR PEDAL



UREA FILTERS

Sunrise Overseas

Goyal Tractor & Scooter Spares

210, First Floor, Guru Nanak Auto Market, Kashmere Gate, Delhi-110006 Phone : 011-47596494
Email : sroverseas@outlook.com

Contact Person : Mr. Pulkit Jain # 09999092494 Mr. Sanjeev Jain # 9312661702



निसान मैग्नाइट का फेसलिफ्ट अवतार लॉन्च



निसान इंडिया ने मिनी एसयूवी मैग्नाइट का फेसलिफ्ट अवतार लॉन्च किया है। यह भारत में पहली बार 2020 में आई थी और इसकी कुल करीब 1.50 लाख यूनिट्स बिक चुकी हैं। मैग्नाइट फेसलिफ्ट में नए सनराइज कॉपर ऑरेंज साथ अब कुल 13 कलर ऑप्शन है जिनमें 8 मोनोटोन और 5 डुअल टोन हैं। इसमें क्लस्टर आयोनाइजर लगाया गया है जिससे गाड़ी के अंदर की हवा को क्लीन किया जा सकता है। पहले 10 हजार कस्टमर के लिए इसकी इंट्रोडक्टरी प्राइस 5.99 लाख रुपये (एक्स-शोरूम) से शुरू होती है। छह वेरिएंट्स और दो इंजन ऑप्शन के साथ आई निसान मैग्नाइट

के फ्रंट लुक को नया किया गया है साथ ही क्रोम इंसेट लगाए गए हैं। नई डिजाइन वाले अलॉय व्हील्स के अलावा टेल लैम्प्स के एलिमेंट्स में बदलाव किया गया है। इसमें नया स्टीयरिंग व्हील और टच सरफेस के लिए नई कलर स्कीम्स और अपहोल्स्ट्री दी गई है। फुली लोडेड वेरिएंट में 360-डिग्री कैमरा, वायरलेस फोन मिररिंग, ड्राइवर सीट हाइट अडजस्टमेंट, पावर्ड मिरर, हेपा एयर फिल्टर, एलईडी हैडलैम्प्स और एलईडी डीआरएल्स आदि फीचर्स मिलते हैं। निसान मैग्नाइट में लगे 1.0 लीटर नैचुरली

एस्पिरेटेड पेट्रोल इंजन से 71 पीएस पावर और 96 एनएम का टॉर्क मिलता है। इसमें 5-स्पीड मैनुअल या 5-स्पीड एएमटी गियर बॉक्स का ऑप्शन दिया गया है। वहीं 1.0-लीटर टर्बो पेट्रोल इंजन से 99 पीएस पावर और 160 एनएम टॉर्क मिलता है। इसके साथ 6-स्पीड मैनुअल या सीवीटी गियरबॉक्स के ऑप्शन दिया गया है। निसान मैग्नाइट के टॉप एंड वेरिएंट की प्राइस 11.50 लाख रुपये है।

Since 1975

MANUFACTURER OF FLYWHEEL RING GEARS

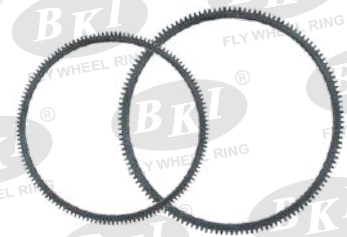

Process with

- ✓ Bending (Rounding)
- ✓ Cutting
- ✓ Butt Welding
- ✓ Trimming
- ✓ Turning Laths
- ✓ Turning CNC
- ✓ Hobbings



- ✓ 5 Different Types of Tooth Chamfers

- ✓ Heat Treatment / Induction Hardening / Tempering
- ✓ Testing Lab Like Scanner Hardening Tester Etc.

- ✓ Special Features Like Drilled / Steps / Grooves on Diameters / Slant Teeth

Using Material For Fly Wheel Ring Gears
EN8D, C45 & SAE1045

Ring Gears For Cars, Tractors, Trucks, Lcv's, Mcv's, Hcv's & Earthmoving Vehicles

We Are Also Manufactured As Per Drawings & Samples

BRIGHT INDUSTRIES

CERTIFIED NSIC ISO 9001:2008

P.O. Dhanowali G.T. Road Jalandhar Cantt - 144010 (Punjab)

Mobile : 09988430300, 09814057126, 8847691368

Email : accounts@flywheelring.in, info@flywheelring.in Visit us at : www.flywheelring.in

Distributor/ Dealers Enquiry are Solicited

Vaastu Solutions to all Problems of Life & Business

धन-समृद्धिदायक वास्तु के उपाय

Vastu for peace & Happiness

वास्तु शास्त्र के मुताबिक, घर में खुशहाली लाने के लिए ये उपाय अपनाए जा सकते हैं:-

- घर का मेन गेट पूर्व या उत्तर दिशा में होना चाहिए।
- घर का ढलान पूर्व, उत्तर, या पूर्व-उत्तर दिशा में होना चाहिए।
- घर के कमरों, हॉल, किचन, बाथरूम, और बेडरूम को खास दिशा में रखना चाहिए।
- घर में कोई भी कोना अंधेरा नहीं होना चाहिए।
- घर में सुबह के समय खिड़कियां खुली रखनी चाहिए।
- घर में बुद्ध की तस्वीर पूर्व या उत्तर-पूर्व दिशा में लगानी चाहिए।
- दक्षिण दिशा में मोर की तस्वीर लगाने से भाग्य में वृद्धि होती है।
- घर के प्रवेश द्वार पर तुलसी का पौधा लगाना चाहिए।
- घर में गणेश भगवान की मूर्ति रखना शुभ माना गया है।
- घर में हमेशा एक नारियल रखा होना चाहिए।
- घर में हरे रंग की दीवार घड़ी नहीं लगानी चाहिए।
- घर में भारी फर्नीचर को दक्षिण या पश्चिम दीवार के पास रखना चाहिए।
- घर के सेंटर में पिलर या सीढ़ियां नहीं बनानी चाहिए।

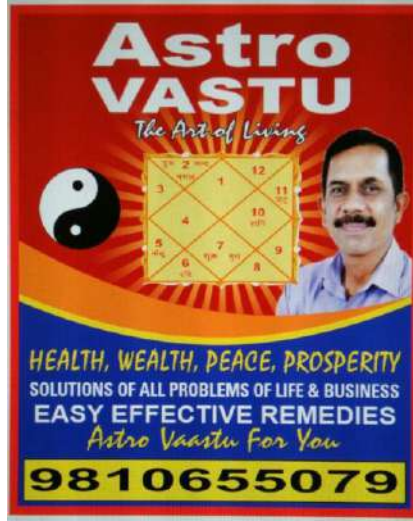

वास्तु शास्त्र के अनुसार, घर में एक कमरा या फिर एक ऐसा कोना जरूर होना चाहिए, जो पूरी तरह से प्रार्थना या ध्यान के लिए समर्पित हो। इसलिए घर में पूजा घर के लिए जरूर जगह दें। बस इस बात का ध्यान रखें कि पूजा घर के लिए ईशान कोण का चुनाव करें। इसके साथ ही यह बाथरूम के पास बिल्कुल न हो

यदि आपके बेडरूम में शीशा है तो सोने से पहले उसे ढक कर सोएं। साथ ही सोते वक्त इस बात का भी ख्याल रखें कि सोते वक्त आपका सिर दक्षिण या पूर्व दिशा में हो।

वास्तु के अनुसार, सुबह उठते ही सबसे पहले अपने मुख्य द्वार को साफ करना चाहिए



और सजाना चाहिए। इससे मां लक्ष्मी (मां लक्ष्मी मंत्र) की कृपा हमेशा व्यक्ति के ऊपर बनी रहती है और घर में सुख-समृद्धि का भी आगमन होता है। इसके साथ सकारात्मक ऊर्जा भी घर में प्रवेश करती है।

घर में वास्तुदोष कम करने और शान्ति का वातावरण बनाए रखने के लिए, घर के मुख्य दरवाजे पर सिन्दूर या चांदी से नौ अंगुला लम्बा और नौ अंगुला चौड़ा स्वास्तिक बनवाएं।

वास्तु शास्त्र-आपके जीवन का हर पहलू वास्तु शास्त्र से जुड़ा हुआ होता है। ...

अच्छे भाग्य के लिए ...

तुलसी का पौधा लगाएं ...

गंगाजल छिड़कें ...

गाय को रोटी खिलाएं ...





Somani Auto Pvt. Ltd.

Somani Chambers, Besides Mohan Marriage Palace, G.E. Road, Tatibandh
Raipur-492 004 Ph.: 6533351, 4022992, 4054351 E-mail : somaniauto@rediffmail.com

Distributor
TATA MOTORS
Parts for
Chhattisgarh

मारुति की Grand Vitara नहीं, हुंडई की Creta साबित हो रही है 'Grand'!



देश में एसयूवी कारों के लिए दीवानगी पिछले कुछ समय में सिर चढ़कर बोल रही है। महंगी होने के बावजूद स्टाइल स्टेटमेंट के लिए कंज्यूमर एसयूवी कारों को तवज्जो दे रहे हैं। कम्पनियों ने भी कंज्यूमर्स की डिमांड को अपने-अपने मॉडल्स में प्रीमियम फीचर्स शामिल कर पूरा करने की कोशिश की है। इस बीच काम्पैक्ट एसयूवी सेगमेंट में देश की 2 प्रमुख कम्पनियों-मारुति सुजुकी व हुंडई की सेल्स का एनालिसिस करें तो इस लिहाज से हुंडई की कॉम्पैक्ट एसयूवी क्रेटा मारुति ग्रांड विटारा पर बहुत भारी पड़ती दिख रही है। सेल्स डाटा को देखें तो चालू कैलेंडर वर्ष में जनवरी-जुलाई 2024 पीरियड में मारुति ग्रांड विटारा की एवरेज मंथली सेल्स जहां 10305 यूनिट्स रही है वहीं हुंडई क्रेटा की मंथली एवरेज सेल्स करीब 50 प्रतिशत अधिक 15528 यूनिट्स दर्ज की गई है।

यही नहीं इन दोनों ही मॉडल्स के बीच सेल्स गैप भी लगातार बढ़ रहा है। कैलेंडर वर्ष 2023 में ग्रांड विटारा के मुकाबले क्रेटा हर महीने एवरेज जहां 3660 यूनिट्स अधिक बिकी थी वहीं जनवरी-जुलाई 2024 में यह

सेल्स गैप बढ़कर 5223 यूनिट्स हो गया। यानि हुंडई क्रेटा कैलेंडर ईयर में 2024 में ग्रांड विटारा पर अपनी लीड को और मजबूत करने में सफल रही है।

सितम्बर 2022 में लांच हुई मारुति की ग्रांड विटारा की कुल सेल्स अब तक 208947 यूनिट्स रही है वहीं हुंडई क्रेटा की कुल सेल्स इस अवधि में 50 प्रतिशत अधिक 314281 यूनिट्स रही है।

यही नहीं लांच होने के बाद अब तक के 23 महीनों में 1 महीने को छोड़कर शेष किसी भी महीने में ग्रांड विटारा की सेल्स हुंडई क्रेटा से अधिक नहीं रह पाई है। दोनों ही मॉडल्सकी मार्केट में पोजिशनिंग को दो पहलुओं से समझा जा सकता है।

पहला, हुंडई क्रेटा पर जहां किसी प्रकार का डिस्काउंट नहीं है, वहीं मारुति को ग्रांड विटारा के लिए कंज्यूमर्स को एट्रैक्ट करने के लिए कई वैरिएंट्स पर भारी डिस्काउंट ऑफर करना पड़ रहा है।

दूसरा महत्वपूर्ण पहलू यह है कि देश की सबसे बड़ी कार कम्पनी मारुति सुजुकी के मुकाबले हुंडई का इंडिया में सेल्स नेटवर्क लगभग आधा होने के बावजूद क्रेटा का ग्रांड विटारा से 50 प्रतिशत अधिक बिकना ही इन दोनों मॉडल्स के प्रति कंज्यूमर्स के नजरिए को इंडिकेट करता है।



GEARS

KANSAL AUTO TRADERS

123, Gurunanak Auto Market
Kashmere Gate, Delhi-110 006
Mobile: 9811031573, 9811031547



MARUTI SUZUKI
GRAND VITARA 7-SEATER
Under Development

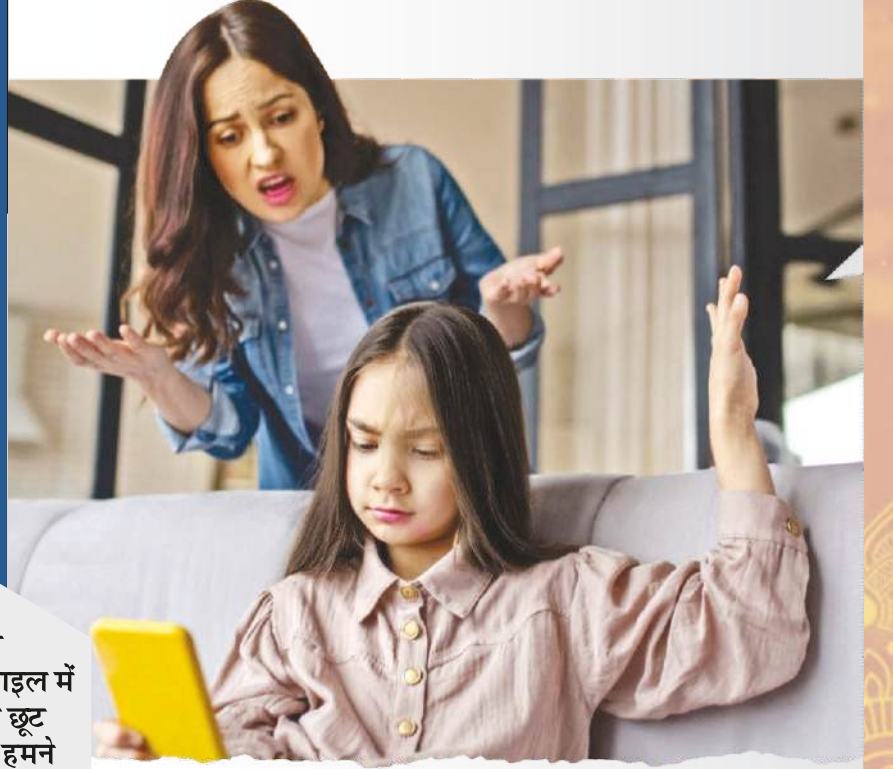

हमारे बच्चे हर समय टीवी और मोबाइल में व्यस्त रहते थे। यह छूट हमारी ही भूल थी। हमने कैसे इसे भुगता और फिर कैसे बदलाव किए, पढ़िए हमारे अनुभव में।

... पर नई चुनौतियां आ गईं

हमें लगा था कि बच्चों को तकनीक का सहारा देकर हम उनकी और कुछ फुर्सत ढूँढकर अपनी मदद कर पाएंगे, लेकिन हुआ यह कि परवरिश की नई चुनौतियां सामने आ खड़ी हुईं।

- बच्चों ने बाहें फैलाकर स्नेह से गले में लटकना छोड़ दिया।
- रात को कहानी सुनाने की जिद भी टीवी की भेट चढ़ गई।
- हम उन पर दुलार लुटाते, तो वे कहते कि आप टीवी टाइम में डिस्टर्ब कर रहे हैं।
- बच्चों के खिलौने धूल खा रहे थे। उनकी जिज्ञासाएं, रचनात्मकता, तरह-तरह के भेस बनाना, सब खत्म हो चुका था। यहां तक कि भाई-बहन का आपसी लगाव भी कम होता दिख रहा था।
- तकनीक की गुलामी मुसीबत बनी। हर छोटी-छोटी बात पर बच्चे मोबाइल उठा लेते। वे खुश होने, हंसने के लिए टीवी पर निर्भर थे। जब भी मैं या मेरी पत्नी उनको सजा के तौर पर टीवी से दूर करते, वे जमीन पर लोट-लोटकर चिल्लाते।

बेहिसाब स्क्रीन टाइम बचपन छीन सकता है

जब बेटा चार साल का था तब बेटे का जन्म हुआ। मेरा और मेरी पत्नी का साझा प्रण था, 'हम इन्हें कभी टीवी, मोबाइल की आदत नहीं डालेंगे।' जब बेटा छह का हुआ और बेटे दो साल, हमने पाया कि हमारी अपनी जिंदगी में खुद के लिए समय बच ही नहीं रहा था। घर के खर्च बढ़ रहे थे, हम काम कर-करके थक रहे थे और चिड़चिड़ाहट बढ़ने लगी थी। हमें अपना फैंसला बदलना पड़ा। बच्चों के कमरे में टीवी लग गया और उन्हें मोबाइल भी दिया जाने लगा।

व्यवहार व सोच पर असर

- बच्चे नकारात्मक हो रहे थे। जरा-सी मुश्किल स्थिति में उनके चेहरे लटक जाते, कंधे झुक जाते और उनकी भंगिमा हारे हुए खिलाड़ी जैसी हो जाती। उन्हें हर स्थिति में नकारात्मक दिखाई देने लगी थी। मेरा आठ साल का बेटा किसी टीनएजर की तरह मूडी बन चुका था।

- बच्चों के आलसी होने की तो पूछिए मत। अगर उनसे कहा जाए कि अपना कमरा साफ करो, तो वे कहते हम उन्हें तंग करना चाहते हैं। उन्होंने खुद को पीड़ित की तरह पेश करना शुरू कर दिया था। वे कहते कि हम उन्हें सताते हैं, उनकी परवाह नहीं करते।

- बच्चे हमें पलटकर जवाब देने लगे थे। वे बड़ों के मामले में भी दखल देना सीखने लगे थे। चूँकि उन्हें वो सब करने का बेलगाम समय और जरिया मिला था, जो वे करना चाहते थे, लिहाजा वे खुद को हमारे बराबर का समझकर हमसे बराबर से बहस करने लगे थे। बेटे के स्कूल के नतीजे बिगड़ने लगे थे। वो स्कूल से आकर, सीधे टीवी ऑन करके बैठ जाता। टोकने पर जोर-जोर से चिल्लाने लगता।

बेहिसाब स्क्रीन टाइम ने हमारे बच्चों की जिंदगी को पटरी से उतार दिया था।

अब हमें प्रण लेना पड़ेगा कि धीरे-धीरे बदलाव लाने ही होंगे।

बदलाव अनिवार्य हो गए....

- सबसे पहला काम जो हमें करना है कि उनकी सीमाएं तय करना। पहला, बच्चों के स्क्रीन टाइम पर नियंत्रण करना। मोबाइल केवल सप्ताह के अंत में दो घंटे के लिए मिलेगा। टीवी रोज शाम 7-9 बजे तक व रविवार को 7-10 बजे तक।

- दूसरा, अब स्कूल से आकर बैग, टिफिन व यूनिफॉर्म जगह पर रखना होगा। शाम के समय जब हम रसोई का काम कर रहे होंगे, तो वे वहीं टेबल पर बैठकर चित्र बनाएं, रंग भरें या कोई भी मनचाही रचनात्मक गतिविधि कर सकते हैं। यह वो समय था, जो वे मोबाइल पर बिताते थे।

- यह भी स्पष्ट बताना होगा कि अगर किसी भी किस्म की कोई बदतमीजी की, तो उन्हें उसी वक्त माफी मांगनी होगी। अगर भूल बड़ी है, तो माफी मांगने के साथ उस दिन का टीवी देखने का मौका भी खोना पड़ेगा।

- हमें अब उनसे घर के सामान्य कामों में थोड़ी मदद भी लेनी होगी। उन्हें छोटी-छोटी समस्याओं में मदद करना भी छोड़ना होगा। बता दिया कि अपने प्रोजेक्ट्स भी खुद बनाओ, समस्याओं के हल भी खुद ढूँढो।

- नियमित पुस्तकें पढ़ने का समय भी तय करना होगा। सोने से ठीक आधे घंटे पहले कभी हम कहानी पढ़कर सुनाते, कभी बच्चों से कहते कि वे अपनी स्कूल की पुस्तकों से कुछ पढ़कर सुनाएं।

नतीजा

- हमारे बनाए नियम बच्चों को सख्त लग सकते हैं लेकिन इसके नतीजे बहुत अच्छे मिलेंगे। शुरू-शुरू में बच्चे नाखुश होंगे, लेकिन फिर उनकी मुस्कुराहटें लौटने लगेगी। बच्चे फिर खिलौनों से खेलने लगेंगे।

- बच्चे घर के कामों में रुचि लेने लगेंगे। बहुत सारे काम बच्चे खुद भी करने लगेंगे।

- बच्चे हमें फोन पर बात करते हुए या आपस में बात करते समय बहुत तंग करते हैं। उन्हें अगर कुछ चाहिए होता तो वे चिल्ला-चिल्लाकर हमारी बातचीत में बाधा डालते रहते लेकिन वे अब सौम्य और धीमी आवाज में बात करते हैं।

- नियमित पढ़ने की आदत ने बच्चों के स्कूल के नतीजे पर सकारात्मक असर डाला है। वे मदद के बिना पढ़ाई करना और स्कूल का काम पूरा करना सीखने लगेंगे।

- यह जादू नहीं है। हम मिलकर प्रयास करें। स्क्रीन टाइम कम करने व परवरिश पर ध्यान देने से हमें बड़ी मुश्किल से बाहर निकल सकते हैं।

त्योहारों की थकान को ऐसे करें छुमंतर

दिवाली करने को तो एक दिन का त्योहार है लेकिन इसकी तैयारियां काफी दिनों से शुरू हो जाती हैं। एक तरफ घरों की रंगाई-पुताई होती है तो दूसरी तरफ से साफ-सफाई, पर्दे, बेडशीट धोने आदि का काम पहले से शुरू होता है। इसके साथ मिठाइयां और पकवान बनाने के साथ मेहमानवाजी भी इसका हिस्सा है। इन सबसे महिलाओं को अधिक थकान हो जाती है। त्योहार खत्म होते ही जब आप हर काम से मुक्त हो जाते हैं, तब थकान महसूस होने लगती है। जानते हैं कैसे थकान दूर करें।

रूटीन को करें रिस्टार्ट

त्योहार के चलते महिलाओं का रूटीन सबसे अधिक प्रभावित होता है। न तो समय से डाइट लेते हैं और न ही सोने का कोई टाइम पूरा मिल पाता है। व्यायाम आदि भी छूट जाता है। इसलिए जरूरी है दोबारा से अपना रूटीन सही करें। इससे आप स्वस्थ रहेंगी।

बैलेंस डाइट-ग्रीन टी लें

त्योहारों पर ज्यादा ही गलत खानपान हो जाता है। इसलिए अब समय होता है बैलेंस डाइट लेने का इसके लिए भरपूर मात्रा में दालें, हरी सब्जियां और मौसमी फलों के साथ ग्रीन टी लें। यह फ्रेश करने के साथ सेहत के लिए भी फायदेमंद साबित होगी।

योग-मेडिटेशन करें

थकान दूर करने के लिए योग-मेडिटेशन बहुत जरूरी है। इसके लिए रोजाना 30-40 मिनट समय निकालें। योग-मेडिटेशन से शरीर में भरपूर मात्रा में ऑक्सीजन अंदर जाती है। इनसे शरीर तो रिलेक्स होगा ही, मन भी शांत होता है। जो भी एक्सरसाइज करते हैं वह करें।

स्पा व ब्यूटी ट्रीटमेंट

दिवाली के बाद थकान को दूर करने के लिए आप स्पा ट्रीटमेंट ले सकते हैं। इससे भी थकान दूर होती है। रिलेक्स होने के लिए चेहरे फेस मास्क लें और मैनीक्योर, पैडीक्योर के साथ ही हेयर स्पा भी ले सकती हैं। जरूरी नहीं है कि पॉलर जाएं बल्कि घर पर ही इसे कर सकती हैं। सिर में ऑयल का मसाज भी करें।

आंखों को कराएं रिलैक्स

थकान का आंख, बाल और त्वचा पर नकारात्मक असर पड़ता है। ऐसे में इनकी केयर करना बहुत जरूरी है। आंखों पर खीरे के टुकड़े लगाएं। बालों को धोकर अच्छी तरह से कंडीशनिंग करें। इससे आप हल्का ओर तरोताजा महसूस करेंगे और थकावट दूर होगी।

अपने शौक को समय दें

अगर आप म्यूजिक सुनते, किताब पढ़ते या फिर बागवानी आदि कोई भी शौक है उसके लिए भी समय निकालें। इससे आपको मजा आएगा और आपकी थकान दूर होगी।



OUR E-SERVICES

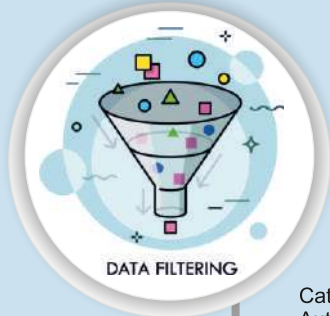

DATA FILTERING

Filtered Data View (All India)
Firm Name, Address,
Contact Person with Photo,
Designation, Landline
Phone No., Mobile No.,
Email Address etc.



Categories wise Searching
Automotive Components, Accessories,
Vehicle Body Parts, Rubber Parts, Chassis
Parts, Auto Electrical Parts, Tools,
Earthmovers, Bearings, Leaf Springs, Oil
Seals, Gears, Valve Rings &.... many more



Area wise
Searching
Region wise, State
wise, District wise &
City wise Searching
Filters



Channel wise Searching
Manufacturers,
Wholesalers, Retailers

जहां जाइयेगा, हमें पाइयेगा



Sign up & Login
E-Services
Just Free

For
more details
Contact
82309138320

We help your Business to Grow

Brand wise Searching
Tata, Leyland, NBC, FAG, SKF,
BHARAT, GAJRA, MRF, CEAT &
....many more



Make & Models wise Searching
Tata, Leyland, Maruti, Mahindra &
Mahindra, Tafe, Escort, New Generation
Models & many more....Vehicles &
Models



Dealing wise Search
HCV's, LCV's, Jeep, Tractor,
MUV's, Earthmoving Machineries



Online Communication to
Company Information, New Product Launchings, Press
Release & Many Other Release Circular & Information



वाराणसी में है धन्वन्तरि निवास, जहां मिलता है निरोग का आर्शीवाद,
काशी विश्वनाथ के पास विराजी मां अन्नपूर्णा के दर्शन बनाते हैं समृद्ध

धनतेरस पर ही खुलने वाला देश का एक मात्रा धन्वन्तरि मंदिर, प्रसाद में चढ़ती हैं जड़ी-बूटियां, जो सालभर दवाओं में मिलाते हैं

धन्वन्तरि त्रयोदशी जिसे हम धनतेरस के नाम से जानते हैं। आरोग्य का वरदान देने वाले भगवान धन्वन्तरि का सिर्फ धनतेरस के दिन खुलने वाला देश का एकमात्र मंदिर वाराणसी के सूड़ियां में है। पंडित रामकुमार शास्त्री की मानें तो देश में सिर्फ यही भगवान धन्वन्तरि की अष्टधातु से बनी करीब 50 किलो की मूर्ति है। यह 326 साल पुरानी है। यहां भगवान चांदी के सिंहासन पर विराजमान हैं जिसका वजन 150 किलो है।

पंडित रामकुमार बताते हैं, काशीनरेश ने 1735 में इस मंदिर की स्थापना की थी और तभी से यह मूर्ति यहां विराजमान है। हमारा परिवार 10 पीढ़ियों से भगवान धन्वन्तरि की सेवा कर रहा है। इस धन्वन्तरि निवास को धनतेरस के दिन हिमालय से लाए विशेष फूलों से

सजाया जाता है। फिर खास सामग्रियों जैसे-सरस, स्वर्ण, हीरा, माणिक, पन्ना, मोती और जड़ी बूटियों से केसर कस्तूरी, अंबर, अश्वगंधा, अमृता, शंखपुष्पी, मूसली आदि का विशेष भोग लगाया जाता है। इस भोग को साल भर आयुर्वेदिक दवाइयों में मिलाकर इस्तेमाल किया जाता है, जिससे कई असाध्य बीमारियों में लाभ मिलता है।

श्रीमद्भागवत के अनुसार, भगवान धन्वन्तरि विष्णु के 24 अवतारों में से एक थे। समुद्र मंथन में वे 14वें रत्न के रूप में हाथ में अमृत कलश लेकर प्रकट हुए थे। आयुर्वेद शास्त्र के मुताबिक धन्वन्तरि ने काशी में राजा देवदास के रूप में अवतार लिया और आयुर्वेद के जनक कहलाए।

मां अन्नपूर्णा की दुर्लभ प्रतिमा: साल में 4 दिन होते हैं दर्शन, प्रसाद में चढ़ते हैं सिक्के और अन्न

वाराणसी में श्रीकाशी विश्वनाथ मंदिर से कुछ ही दूरी पर धन और अन्न की देवी मां अन्नपूर्णा का मंदिर है। यह खास इसलिए है, क्योंकि साल में सिर्फ धनतेरस से 4 दिनों तक मां अन्नपूर्णा की 600 साल पुरानी स्वर्ण प्रतिमा के दर्शन होते हैं।

धनतेरस के दिन मंदिर का अनमोल खजाना खोला जाता है। मान्यता है कि एक बार काशी में अकाल पड़ा था तब भगवान शिव ने लोगों का पेट भरने के लिए मां अन्नपूर्णा से भिक्षा मांगी थी उन्होंने धन के साथ-साथ भगवान शिव को यह वचन भी दिया था कि काशी में कोई प्राणी भूखा नहीं सोएगा। मंदिर के प्रबंधक काशी मिश्रा बताते हैं कि धनतेरस के दिन पूजित खजाना सिक्के के रूप में भक्तों को हाथ में दिया जाता है। इसे लेने के लिए देश-विदेश से श्रद्धालु आते हैं। अन्नकूट के दिन सैकड़ों कुंतल कच्चा और पक्का भोग मां अन्नपूर्णा को अर्पित किया जाता है। कई कुंतल लड्डू से मंदिर शिखर के रूप में झांकी सजाई जाती है। मां को लगे भोग प्रसाद को हजारों भक्तों को मंदिर में बैठाकर दिया जाता है।

बाजीराव पेशवा ने साल 1725 में यह मंदिर स्थापित किया था। यहां प्रसाद में सिक्के व अन्न चढ़ाने की परम्परा है। इस मंदिर की दीवारों पर मां अन्नपूर्णा व भगवान शिव के कई चित्र बने हैं, एक चित्र में देवी स्वयं कलछी पकड़े हुए हैं।



जिस प्रकार अनुशासन हमारे व्यवहार और काम को बेहतर बनाता है, उसी प्रकार यह हमारे तन-मन को भी स्वस्थ रखता है। अनुशासित होकर आप अपने आहार, व्यायाम और जीवनशैली में सुधार कर सकते हैं।



अनुशासन से मिलेगा स्वास्थ्य

जब हम अनुशासन को अपनाते हैं तो हमारा जीवन शिष्ट और व्यवस्थित हो जाता है। हम समय पर काम करते हैं, हमारे व्यवहार में कोमलता आती है और हर काम ईमानदारी से करते हैं। अब जरा सोचिए कि यदि यही अनुशासन हम अपनी सेहत में भी ले आएँ तो हमारे शरीर और मस्तिष्क के लिए कितना फायदेमंद होगा। अनुशासित जीवनशैली से आपको अस्वस्थ आदतों से बचने में मदद मिल सकती है, पौष्टिक आहार और स्वस्थ जीवनशैली के साथ तन-मन दोनों स्वस्थ रह सकते हैं।



सोने-जागने का समय तय करें

हम कभी भी सोते हैं और कभी भी जागते हैं। कोई निश्चित समय ही नहीं है। सुबह उठने का एक समय निर्धारित करें। ऐसा नहीं कि कभी 7 बजे उठ रहे हैं तो कभी 8 बजे। अगर सुबह 7 बजे उठना है तो रोज इसी समय पर ही उठना है। जब एक निश्चित समय पर सोकर उठते हैं, तब सोने का भी एक निश्चित समय तय करना होगा। किसी भी चीज की अति अच्छी नहीं होती है और यही नींद के मामले में भी है। नींद की सबसे अच्छी अवधि 6 से 8 घंटे की होती है। 8 घंटे की नींद लेने के बाद आप सारा दिन तरौताजा महसूस करते हैं। वहीं, अगर आप इससे ज्यादा सोते हैं तब भी यह सेहत के लिए हानिकारक होता है।

सुबह का नाश्ता न छूटे

हर व्यक्ति की दिनचर्या अलग-अलग होती है इसलिए खाने का समय निश्चित कर पाना मुमकिन नहीं है। परन्तु शरीर की जरूरत के अनुसार बदलाव किया जा सकता है। सुबह का नाश्ता दिन का सबसे महत्वपूर्ण आहार होता है। कहा जाता है कि सुबह का नाश्ता एक राजा की तरह करना चाहिए और रात का खाना एक भिक्षुक की तरह। शेष समय पर

नाश्ता करना चाहिए। अगर आप सुबह नाश्ता करने के बजाय सीधा खाना खाते हैं तो उस समय रोज सूखे मेवे या मेवों से बना एक लड्डू खाएं।

शारीरिक व्यायाम के लिए नियम

अनुशासन के अंतर्गत व्यायाम को भी शामिल करें। रोज सुबह व्यायाम को एक घंटा दें। अगर इतना समय नहीं है तो आप इसको 15 या 30 मिनट भी दे सकते हैं। अगर व्यायाम नहीं कर सकते तो सुबह 20 मिनट सैर पर जरूर जाएं। आप कदम भी तय कर सकते हैं, जैसे 2 से 5 हजार कदम रोज चलने का नियम बना लें।

बीच-बीच में शरीर को गति दें

हर थोड़ी देर में कुर्सी से उठने की आदत बनाएं दफ्तर में है तो हर एक घंटे में पांच मिनट के लिए उठें और घूमें। घर पर हैं, तो लगातार बैठे न रहें। रात को भोजन के बाद आधा घंटे सैर करने का नियम बनाएं।

अपनी सीमाओं को जाने

सीमाएं निर्धारित करने से आपका अपनी इच्छाओं और विचार के भटकने पर नियंत्रण होता है। जो भी आपको एक स्वस्थ व सम्पूर्ण जीवन

जीने से भटकाएँ, उसे त्याग दें। कुछ लोग दिन में 7 से 8 कप चाय या कॉफी पी जाते हैं और अधिक मीठा खाते हैं। इतना ही नहीं रोटी-सब्जी खाने के बजाय जंकफूड का सेवन रोज करते हैं। आप महीने में केवल एक बार जंकफूड खाएंगे और दिन में केवल दो बार चाय या कॉफी का सेवन करेंगे, ये नियम बना लें।

स्क्रीन का समय निर्धारित करें

घर पर हमारी नजरें टीवी और मोबाइल की स्क्रीन पर होती है और दफ्तर में कम्प्यूटर स्क्रीन पर। आंखों को स्क्रीन से कुछ समय के लिए आराम दें और कितना समय स्क्रीन पर गुजारना है यह भी तय करें। सुबह उठने के बाद स्क्रीन नहीं देखना है, रात को सोने से एक घंटा पहले स्क्रीन से दूरी बनानी है। ये नियम आपकी आंखों को आराम देने के लिए बहुत जरूरी है।

पानी पीना याद रहे

विशेषज्ञ बताते हैं कि रोज कम से कम 2 लीटर पानी जरूर पीना चाहिए। इसलिए याद से दिनभर में थोड़ा-थोड़ा पानी पीते रहें। अगर आपका पानी पीना याद नहीं रहता है तो इसके लिए मोबाइल में रिमाइंडर लगा लें।

मर्सिडीज की मेड इन इंडिया ईवी ईक्यूएस 580 4 मैटिक...

जर्मन दिग्गज मर्सिडीज बेंज ने भारत में इलेक्ट्रिक एसयूवी ईक्यूएस 580 4मैटिक लॉन्च की है। कम्पनी ने हाल ही में मेबेक 680 को बाजार में उतारा था। कम्पनी के पुणे प्लांट में बनने वाली ईक्यूएस एसयूवी 580 4मैटिक की एंटी एक्स शोरूम प्राइस 1.41 करोड़ रुपये है। मर्सिडीज ने करीब डेढ़ साल पहले भारत में मेड इन इंडिया ईक्यूएस सेडान पेश की थी, जिसकी अब तक 500 से ज्यादा यूनिट बिक चुकी है। ईक्यूएस 580 4मैटिक के फ्रंट और रियल एक्सल पर सिंक्रोनस इलेक्ट्रिक मोटर लगी हैं जो 400 किलोवॉट पावर और 858 न्यूटन मीटर का टॉर्क जनरेट करती है। मर्सिडीज बेंज की इस इलेक्ट्रिक एसयूवी में रेस्पॉन्सिव 4मैटिक ऑल व्हील ड्राइव और इंटेलिजेंट ऑफ-रोड ड्राइविंग मोड दिए गए हैं। इसमें लगी 122 किलोवॉट की बैटरी से 809 किमी की ड्राइव रेंज मिलती है। कम्पनी का दावा है कि 200 किलोवॉट का डीसी फास्ट चार्जर से 31 मिनट में 80 प्रतिशत तक चार्ज हो सकती है। इसमें एमबक्स हाइपर स्क्रीनस लगे हैं, जिनमें 17.7 इंच की बड़ी सेंट्रल ओलेड स्क्रीन के साथ 3 सीमलेस डिस्प्ले



हैं। इसमें डॉल्बी एटमॉस साउंड एक्सपीरियंस के साथ बर्मेस्टर 3डी सराउंड साउंड सिस्टम के साथ 15 स्पीकर हैं जिनसे 710 वॉट साउंड मिलती है। यह एसयूवी अमेरिका के बाहर केवल भारत में बनती है।



TOYO SEAL GASKETS

Quality Products From the House of Link Enterprises

Gaskets for New Generation

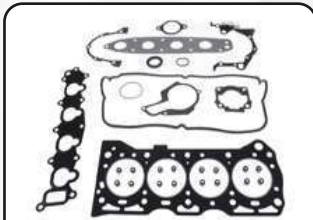

Full Gasket



Full Gasket



Full Gasket Set



Valve Stem Seals

CAR, LCV'S & Commercial Vehicles

LINK ENTERPRISES (Regd.)

☎ 011-61505287, 01143522525 ☎ +91-9810449526, +91-8384031315

✉ linkgasket.ind@gmail.com

📍 63, P. S. Jain Motor Market, Kashmere Gate, Delhi - 110006

🌐 www.toyosealgaskets.com

पांच दिन के त्यौहारों की श्रृंखला है



दीपोत्सव

धनतेरस, रूप चौदस या छोटी दीपावली, अंकुट और गोवर्धन पूजा, बड़ी दीपावली और भैया दूज। पांच दिन तक त्योहार रहता है। दिवाली हिंदुओं का सबसे बड़ा त्योहार है तो इसकी तैयारियां भी जोरशोर से ही होती हैं। शुरुआत घर, कॉलोनी, ऑफिस की साफ-सफाई से होती है। इसके बाद डेकोरेशन की बारी आती है। इसके बाद शॉपिंग, मिठाइयां बनाने की शुरुआत हो जाती है। यह त्योहार महिलाओं, भाई-बहिन, बच्चों सभी को आनंदित कर देता है। राम-राम के दौरान अपनों से मिलना-जुलना चलता है, यह आपसी मेल-मिलाप का त्यौहार भी है।

दिवाली पर हर कोई अपनों के चेहरों पर खुशी देखना चाहता है। इसलिये अपनों के साथ शुभ और सुरक्षित दिवाली मनाने की कामना करता है, परन्तु क्या इतना ही काफी है? इस दिवाली आप अपना और अपने प्रियजनों की सेहत को ख्याल रखते हुए, छोटी-छोटी सावधानी बरतकर इस दिवाली का दोगुना मजा उठा सकते हैं। दिवाली के दिन बड़े हो या छोटे हर कोई खुल कर आनन्द करना चाहता है, लेकिन छोटे बच्चों को अपनी निगरानी में ही पर्यावरण सुरक्षित पटाखे जलाने दें। उन्हे ज्यादा धमाके व लाइटिंग वाले बम बिल्कुल न दें, क्योंकि इनसे जलने का डर रहता है। हर साल पटाखे जलाते हुए हजारों लोग जलने, आंखों की रोशनी जाने या फिर कानों के पर्दे फटने की समस्या का शिकार होते हैं। अगर डॉक्टर की मानें तो दिवाली से जुड़ी दुर्घटनाओं में 85 फीसदी, 15 साल से कम उम्र के बच्चे और महिलायें होती हैं। इसलिये बेहतर होगा आप जोश में होश न खोएं। एतिहातन तौर पर आप फर्स्ट एड बॉक्स घर में जरूर तैयार रखें।



चोट लग जाए तो

चोट लग जाए तो बच्चे को डांटे नहीं क्योंकि ऐसा करने से बच्चा घबरा जायेगा। बच्चे को प्यार से समझाएं और उसका साहस बढ़ाने का काम करें। सबसे पहले बच्चे की चोट को देखें और जरूरत के अनुसार उसका प्राथमिक इलाज करें। अगर जलने की चोट सामान्य है तो उस हिस्से को तब तक बहते हुए नल के पानी में रखें, जब तक जलन पूरी तरह से खत्म नहीं हो जाए। फिर उस पर सिल्वरेक्स या बरनोल का लेप लगाएं। प्राथमिक उपचार के तौर पर जले हुए अंग पर सोफरामाइसिन भी लगा सकते हैं। इसके बाद मरीज को जल्द से जल्द चिकित्सक को दिखाएं। चिकित्सक की सलाह के मुताबिक दवाओं का सेवन करें। इसके अलावा अगर आपके पास एलोवेरा जेल है तो उसे जले हुए भाग पर लगा सकते हैं एलोवेरा घाव भरने के साथ ही त्वचा को ठंडक भी देता है। घाव के ऊपर ढीली पट्टी या न चिपकने वाली पट्टी बांध ले और ज्यादा हवा में रखें ताकि दर्द कम हो। घाव गहरा है तो डॉक्टर को अवश्य दिखाना चाहिए।

अस्थमारोगी रहें सावधान

दिवाली अस्थमा और एजर्ली से पीड़ित लोगों के लिए मुसीबत भरा साबित हो सकता है। घर की साफ-सफाई से धूल और गंदगी, पटाखों और दीए का धुआं प्रदूषण और साथ में ठंड बढ़ने से अस्थमा पीड़ितों को मुसीबतों का सामना करना पड़ सकता है और अटैक की आशंका भी अधिक हो जाती है। इसीलिए जरूरी है कि अस्थमा रोगी फ्लू वैक्सिनेशन लगावा लें और इनहेलर आसपास ही रखें। मास्क का उपयोग करें।





आंख और कान पर भी खास ध्यान दें

दीपावली में पटाखों के धुएं से प्रदूषण बढ़ जाता है और इससे टॉक्सिन भी अत्यधिक बढ़ जाते हैं। इन टॉक्सिनों की वजह से आंखों पर भी काफी बुरा प्रभाव पड़ता है। आंखों में जलन और उससे पानी आने की समस्याओं में भी बढ़ोतरी होती है। इसलिए आंखों का खास ध्यान रखें। बाहर से आने के बाद अपनी आंखों को साफ पानी से अच्छी तरह छींटे मारकर धो लें। अगर आंख में पटाखों से या किसी अन्य तरह से जखम आ जाए तो खुद साफ या ठीक करने की बजाए तुरंत आई स्पेशियलिस्ट से सम्पर्क करें। तेज पटाखे की आवाज कान के परदे और आंतों को फाड़ सकती है। वहीं कई मामलों में कान की नसें फटने के मामले भी सामने आते हैं, जिससे सुनने की क्षमता जा सकती है। इसलिए अगर पटाखे तेज आवाज वाले हैं तो कान बंद कर लेना चाहिए। कान में कॉटन बॉल्स लगाकर ग्रीन पटाखे जला सकते हैं।

रखें सावधानी

- पटाखे छोड़ने से पहले खुली जगह तलाश लें।
- पटाखे हमेशा अच्छे ब्राण्ड के ही खरीदें। कुछ लोग घर पर अनार और अन्य पटाखे बनाकर मार्केट में बेचते हैं, जिसमें बारुद में कम कागज लपेटा होता है, ऐसे पटाखे अक्सर दुर्घटना का कारण बनते हैं।
- वही पटाखे खरीदें, जो बच्चों की उम्र के अनुकूल हों। पटाखे छुड़ते समय बच्चों के साथ रहें और उन्हें पटाखे चलाने का सुरक्षित तरीका बताएं।
- पटाखे जलाने के लिए मोमबत्ती या लम्बी लकड़ी, अगरबत्ती का इस्तेमाल करें। माचिस से आग लगाना खतरनाक हो सकता है।
- हवा वाले पटाखे जैसे रॉकेट वगैरह छोड़ते समय इस बात का ध्यान रखें कि उसकी दिशा सही हो।
- घर की सभी खिड़कियां बंद कर दें, वरना खिड़की से अंदर आकर कोई पटाखा घर में आग लगा सकता है। दूसरा वायु प्रदूषण का असर घर के अंदर भी बढ़ सकता है।

घर में फर्स्ट एड किट तैयार रखें

- सिल्वर सल्फाइड क्रीम
- डिटॉल या सेवलों
- जाली वाली पट्टी
- पेन किलर, कॉटन, बैंडेज
- एंटीसेप्टिक क्रीम
- एंटीसेप्टिक साबुन
- कुछ एंटीबायोटिक दवा
- कैची



- प्लास्टिक ट्विजर्स (प्लास्टिक का पतला-सा चिमटा)
- अगर घर पर किसी सदस्य को अस्थमा की शिकायत है तो इन्हेलर्स किट में अवश्य रखें। यह भी ध्यान रखें कि छुट्टियों के कारण अधिकांश दुकाने बंद रहती हैं, इसलिये पुरा इंतजाम पहले ही कर लें। जले का घर पर खुद इलाज करने में खतरा यह है कि आप तय नहीं कर सकते कि कितने फीसदी जला है। सबसे ज्यादा चोंटे कहां लगती हैं:-
- हाथ का जलना (40 प्रतिशत)
- आंखों और आंखों के आसपास की चोट (20 प्रतिशत)
- सिर और मुंह के जलने की चोट (20 प्रतिशत)





UP's Largest Automotive Show
AUT FAIR
2024

India's 6th National Exhibition on **Automobile & EV After Market**

21st - 22nd December 2024

Motijheel, Kanpur

ACCELERATING
EVOLUTION



On Display:

- Cars
- LCV's
- Two Wheelers
- Three Wheelers
- E- Vehicles
- Bearings
- Battery
- & Many more...
- Auto Components
- Auto Electricals
- Rubber Parts
- Car Accessories
- Tyre-Tubes
- Lubricants
- Auto Finance

Supported by :



Media Partner :

परिवहन सम्पदा
We help your Business to Grow



26/104, Birhana Road, Kanpur (U.P) India | Email : autofair.in@gmail.com
Mobile : +91 9415131033, +91 9118870899, +91 9140095032

For More Information visit:
www.autofair.in

[f](#) [x](#) [in](#) [@autofair.in](#)

ASHOK LEYLAND

Ashok Leyland Bags Order of 180 AVTR 55T and BOSS EVs from Billion Electric Mobility

Ashok Leyland, the Indian flagship of the Hinduja Group and the country's leading commercial vehicle manufacturer, today with Billion Electric Mobility (member of Group BillionE), flagged off its AVTR 55T Electric, BOSS 19T Electric, and BOSS 14T Electric trucks. This flag-off marks the commencement of the delivery of Electric trucks by Ashok Leyland to the BillionE Group.

The vehicles were flagged off by Mr. Shenu Agarwal, MD & CEO, Ashok Leyland and Mr. Kartikey Hariyani, Founder & CEO, Billion E-Mobility & ChargeZone, in the presence of Dr. N Saravanan, CTO; Mr. Sanjeev Kumar, President - M&HCV; and Mr. Ganesh Mani, Chief Operating Officer from Ashok Leyland and Mr. Sanjeev Kulkarni, CTO, BillionE; Ravindra Mohan, COO, ChargeZone and Mr. Mustafa Wajid, Member of Board, BillionE.

BillionE has placed a large order of 180 Electric Vehicles - BOSS Electric Truck and AVTR 55T Electric Tractor with Ashok Leyland.

Mr. Shenu Agarwal, MD & CEO, Ashok Leyland said, "Ashok Leyland is proud of its partnership with BillionE Group as we commence deliveries of our AVTR 55T Electric Tractor and BOSS ICV Electric trucks. We are equally proud that in both BOSS and AVTR electric platforms, we have packed the most advanced and premium features making these products way superior in performance and TCO. BOSS Electric is India's first and only electric truck in the ICV range, and AVTR 55T Electric Tractor is the first 4x2



Tractor to be commercially offered by an Indian CV manufacturer. Ashok Leyland remains committed in pushing the boundaries of innovation to lead the shift to green mobility, offering cutting-edge technologies and outstanding customer experience."

Mr. Kartikey Hariyani, Founder & CEO, Billion E-Mobility & ChargeZone said, "As we build our energy transition platform BillionE, an integrated mid-mile Electric Truck Platform as a collaboration between our group companies Billion E-Mobility and CHARGE ZONE, we embark on a journey together towards a cleaner, more efficient, and sustainable tomorrow, we thank Ashok Leyland for delivering the technologically advanced Electric vehicles - AVTR 55T Tractor and BOSS, enabling us to take forward our commitment to driving a sustainable and eco-friendly transportation ecosystem."

The vehicles flagged off by Ashok Leyland are designed to provide advanced performance, safety, and

efficiency. The battery packs, positioned at the frame level ensuring compatibility with commonly used trailers and superstructures, come with IP67 protection to safeguard against water and dust ingress. The vehicles are equipped with Advanced Driver Assist Systems (ADAS) for enhanced safety. The vehicles also feature simultaneous dual-gun charging for faster recharging and are equipped with the widely used Common Charging Standard 2 (CCS2).

The delivery of these advanced electric vehicles represents a pivotal milestone in Ashok Leyland's mission to revolutionize commercial transportation. The company is committed to offering eco-friendly mobility solutions, and is driving the future of sustainable commercial vehicles through cutting-edge technology, while playing a key role in reducing the carbon footprint of India's transportation sector.

No. 1 in Transmission Gears

STEEL RINGS WITH THREADED / MOLY / CARBON LINING

Carbon Threaded
Moly Carbon Coated
Carbon Lining
Distributor :
THE BRITISH MOTOR CAR CO. (1934) PVT. LTD.

 BMC House, Showroom No. S-3, Govind Marg
 Adarsh Nagar, Jaipur - 302004 (Rajasthan)
 Mobile : 9811862019, 9829067001



SiPaa₹ambh

TODAY

Get in touch to redefine your financial journey



mastermind investments

Place for Complete Investments Plans

ARN-295597 | Phone: 9417076426

AMFI Registered Mutual Fund Distributor

Mutual Fund investments are subjected to market risks, read all scheme related documents carefully



POWERED BY
ASSETPLUS

नए निवेशक निवेश की यह रणनीति अपनाएं, बाजार के गिरने पर भी नहीं होगा घाटा

Mutual Funds

म्यूचुअल फंड्स :
जुलाई में 12 लाख नए निवेशक एमएफ इंडस्ट्री में हुए एंटर

कर्ज चुकाएं...

शेयर बाजार या म्यूचुअल फंड्स में निवेश की शुरुआत करने से पहले निवेशकों को पर्सनल लोन और क्रेडिट कार्ड जैसा अधिक ब्याज वाला कर्ज चुका लेना चाहिए, फिर बाजार में एंट्री करनी चाहिए। निवेश पर सालाना 12-14% कमाने का कोई औचित्य नहीं है अगर आप अपने लोन पर 14-15% ब्याज दे रहे हैं।

जोखिम वाले फंड से बचें

सेबी रजिस्टर्ड निवेश सलाहकार दीपेश राघव ने बताया, नए निवेशकों को शुरुआत में अधिक उठापटक वाले सेक्टर, थीमैटिक-सेक्टरल फंड्स, स्मॉलकैप फंड्स आदि से दूर रहना चाहिए, भले ही इन्होंने हाल के दिनों में काफी बेहतर रिटर्न दिया हो।

शी-बकेटअप्रोच अपनाएं

नए निवेशकों को अपना कुल कॉर्परस 3 भागों में बांटना चाहिए। सेफ्टी बकेट, शॉर्ट टर्म बकेट और लॉन्ग टर्म बकेट। सेफ्टी बकेट में कुल कॉर्परस का 5 से 10%, शॉर्ट टर्म बकेट में 10% और शेष राशि लॉन्ग टर्म के लिए निवेश करें।

1

सेफ्टी बकेट में इमरजेंसी के लिए पैसे रखें। इससे इश्योरेंस प्रीमियम और परिवार चलाने लायक 6 माह के खर्च लायक पैसा होना चाहिए। इसके लिए लिक्विड फंड या आर्बिट्राज फंड में एसआईपी से निवेश कर सकते हैं।

2

शॉर्ट टर्म बकेट में अगले 5 साल के खर्च के लिए निवेश करें, जैसे की मकान और कार के लिए डाउनपेमेंट आदि। इस लक्ष्य को पूरा करने के लिए शॉर्ट टर्म डेट फंड्स या इक्विटी सेविंग फंड, बैलेंस्ड एडवांटेज फंड आदि में निवेश कर सकते हैं।

3

बच्चों की पढ़ाई-शादी, रिटायरमेंट जैसे लॉन्ग टर्म गोल के लिए इक्विटी फंड्स में निवेश करना फायदेमंद होगा। निवेशकों को 110 माइनुस एज फॉर्मूला का इस्तेमाल कर इक्विटी में निवेश करना चाहिए। जैसे आपकी उम्र 30 साल है तो $110-30=80$ यानी 80% निवेश इक्विटी में करें।

जुलाई में रिकॉर्ड 13 लाख नए निवेशक म्यूचुअल फंड्स से जुड़े। यह आंकड़ा दिसम्बर 2021 के बाद सबसे अधिक है। जोखिम का आकलन किए बगैर निवेश करने से बाजार में गिरावट आने पर नए निवेशकों को बड़ा घाटा हो सकता है। इसलिए नए निवेशकों को बेहद सावधानी से निवेश करने की जरूरत है। नए निवेशक निवेश के लिए यह रणनीति अपनाएं...

2024 में ऐसे बढ़े म्यूचुअल फंड्स निवेशक

■ नए निवेशकों की संख्या लाख में
कुल निवेशकों की संख्या करोड़ में

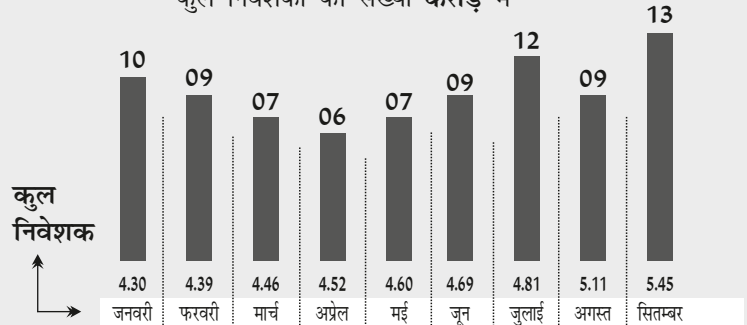

कहां करें निवेश

निवेश सलाहकारों के मुताबिक, नए निवेशकों को इक्विटी में निवेश की शुरुआत इंडेक्स फंड्स जैसे निफ्टी 50 इंडेक्स, निफ्टी नेक्स्ट 50 इंडेक्स, ईटीएफ, फ्लेक्सीकैप फंड्स और बैलेंस्ड एडवांटेज फंड्स से करना चाहिए। इसके बाद अगले 2 साल में एक्टिव लार्जकैप और मिडकैप फंड में निवेश करना चाहिए। निवेशकों को धीरे-धीरे अधिक जोखिम और अधिक रिटर्न वाले फंड्स जैसे मिडकैप-स्मॉलकैप और थीमैटिक फंड्स की तरफ बढ़ना चाहिए।

MSL

MSL CLUTCH & COMPONENTS

KANSAL AUTO TRADERS

123, Gurunanak Auto Market
Kashmere Gate, Delhi-110 006
Mobile: 9811031573, 9811031547

दिल्ली, जनवरी, 2024। कश्मीरी गेट, दिल्ली में ऑटो व्यवसाय के थोक विक्रेताओं की श्रृंखला में दमकते सितारे साहनी एन्टरप्राइजेज (इण्डिया) ने अपने व्यवसाय के 56 वर्ष का गौरवमयी कार्यकाल पूर्ण करके अपनी डायमंड जुबली की ओर एक कदम और बढ़ा लिया है। अब से ठीक 56 वर्ष पूर्व 5 जनवरी, 1968 में साहनी एन्टरप्राइजेज (इण्डिया) के संस्थापक सरदार

आसा सिंह ने कश्मीरी गेट के गुरुनानक ऑटो मार्केट में साहनी एन्टरप्राइजेज (इण्डिया) की स्थापना की थी। 1947 के बंटवारे के पश्चात् पाकिस्तान से आये स. आसा सिंह जी 1965 तक पंजाब के मनसा मण्डी में रहे। 1965 में इन्होंने दिल्ली की मण्डी को अपने ऑटोमोबाइल व्यवसाय के लिये उत्तम मानकर बहुत छोटे स्तर से अपना व्यवसाय प्रारम्भ किया। प्रारम्भ में SRMT, FERODO-Brake Lining, LUMINA- Bulbs, TVS Group Girtings, LUCAS व पंजाब के अन्य चैसिस पार्ट्स की बिक्री थोक व खुदरा स्तर पर शुरू की थी। इसी व्यवसाय में उनके पुत्र स. इन्दर सिंह ने अपने कदम रखे और अपने



स. विरेन्द्र सिंह

TRADE MARK

FARMOX®
GENUINE SPARES

Spindle Axle, Top Link Assy.,
Wheel Hub, Lower Link Chain, Leveling Lift
Jack, Tie Rod End, Centre Pins, Hitch Pin,
Top Link Pin, Tiller Pin, Brake Drums

ROYAL AUTO INDUSTRIES (Regd.)
(Manufacturer:- Tractor, Trolley, Jeep & Motor Parts)
#138, Street No. 1, Bachiter Nagar, Gill Road, LUDHIANA - 141006 (Pb.)
Phone : (M) 0941735581, 09463005769, 09464880096
E-mail : rai.ludhiana@gmail.com

साहनी एन्टरप्राइजेज (इण्डिया), दिल्ली

SAW®
auto parts

साहनी एन्टरप्राइजेज (इण्डिया), गुरुनानक ऑटो मार्केट, कश्मीरी गेट, दिल्ली की स्थापना 5 जनवरी, 1968 में स. आसा सिंह द्वारा की गई जिसमें SRMT, FERODO-Brake Lining, LUMINA- Bulbs, TVS Group Girling, LUCAS व पंजाब के चैसिस पार्ट्स की बिक्री थोक व खुदरा स्तर पर की जाती थी।



पिता के साथ इस व्यवसाय को तेज गति आगे बढ़ाया। निरन्तर मेहनत और लगन से साहनी एन्टरप्राइजेज (इण्डिया) में कुछ और कम्पनियों को जोड़ते हुए अक्टूबर 1976 में स्नातक की उपाधि प्राप्त कर स. इन्दर सिंह के पुत्र स. विरेन्द्र सिंह इस व्यवसाय से जुड़े और उन्होंने अपनी कड़ी मेहनत, ईमानदारी और लगन के बल पर अपने पैतृक व्यवसाय को बुलन्दियों तक पहुंचाया। साहनी एन्टरप्राइजेज (इण्डिया) में अब तीन पीढ़ियां जुड़ चुकी थीं।

स. विरेन्द्र सिंह ने दूसरा मील का पत्थर 1980 में रखा। जब उन्होंने अपनी दूरदर्शिता द्वारा देखा की कई कम्पनियों की डिस्ट्रीब्यूटरशिप लेने के पश्चात् अब हमें अपने ब्रांड में भी ट्रेडिंग प्रारम्भ करनी चाहिये। इसी सोच को क्रियान्वित करते हुए उन्होंने 1980 में SAW ब्रांड में ऑटो पार्ट्स का कार्य प्रारम्भ किया। अपने ब्रांड के साथ-साथ सिराको लीफ स्प्रिंग, जी.एस. चैसिस पार्ट्स, अकाल लीफ स्प्रिंग्स व चैसिस पार्ट्स, ऑरबिट बियरिंग्स व क्लच ऑटो की क्लच पार्ट्स आदि का डिस्ट्रीब्यूशन राजस्थान, बिहार, कर्नाटक, वेस्ट बंगाल, जम्मू-कश्मीर, उत्तर प्रदेश, हरियाणा आदि राज्यों में तेजी से फैलाया और वर्तमान में लगभग 350 काउंटेर्स तक अपनी पहुंच बनाई है।

उनमें अपने परिवार के संस्कार विनम्रता एवं ईमानदारी तो आनी ही थी। स. विरेन्द्र सिंह के बढ़ते कदमों के साथ-साथ 2008 के बाद उन्होंने चौथी पीढ़ी अर्थात् अपने सुपुत्र स. कोमल ज्योत सिंह को भी इसी व्यवसाय में उनकी शैक्षणिक योग्यतायें प्राप्त करने के पश्चात् उन्हें अपना मार्गदर्शन देते हुए इस व्यवसाय में उतारा। स्नातक की उपाधि प्राप्त श्री कोमल ज्योत सिंह ने अपने पिता से प्राप्त धरोहर को और उंचाईयों तक ले जाने के लिये कठिन परिश्रम और लगन के साथ अपना सहयोग देना प्रारम्भ किया। स. कोमल ज्योत सिंह ने कमानी पार्ट्स, बोगी सस्पेंशन, क्लच पार्ट्स के साथ-साथ इम्पोर्टेड स्पेयर्स (आईटैम्स) में भी अपना हाथ अजमाया और टर्बो कोर, ब्रेक पार्ट्स, स्टेयरिंग पार्ट्स व एयर सस्पेंशन पार्ट्स आदि



स्पेयर्स की बिक्री भी प्रारम्भ की। 2017 में ही इन्होंने 767/22, चाबी गंज, कश्मीरी गेट में ही अपना नया काउंटर का आरम्भ किया।

श्री कमल ज्योत सिंह ने प्रगति सोपान पर अपना अगला कदम सन् 2016 में पूर्ण रूप से अपने व्यवसाय को भारतवर्ष में कश्मीर से कन्याकुमारी तक फैला कर नया कीर्तिमान स्थापित किया। अपने पिता व परिवार से प्राप्त गुणों जैसे परिश्रम, ईमानदारी, कार्यकुशलता, मृदुभाषिता को इन्होंने अपने जीवन व व्यवसाय में सदैव सर्वोपरि रखा। वर्तमान में साहनी एन्टरप्राइजेज (इण्डिया) द्वारा ASACO-U. J. Cross, Fly Wheel Rings, Fly Wheel Assy., Wheel Spanners, Jack Rods, Bogie Suspension Parts, Propeller Shaft Components & Kamani Parts, SAW-Clutch Plates, Pressure Plates, Jack & Jack Rod, Wheel Spanners Vendor Items-Power Steering Bottles, Coolant Tanks, Brake Oil Bottles, Steering Cross Assy, Gear Housing Blocks, Ayub Flywheel Assy etc. आदि अग्रणी निर्माताओं से जुड़े पार्ट्स की बिक्री की जा रही है।



स. कोमल ज्योत सिंह

1 अप्रैल 2022 को इन्होंने एक और पायदान चढ़ा और कश्मीरी गेट के चाबीगंज में स्थित रतनलाल मोटर मार्केट में अपना नवनिर्मित शोरूम का शुभारंभ किया। 60 वर्षीय श्री विरेन्द्र सिंह ने अपने अनुभवों को साझा करते हुए हमारे प्रतिनिधि को बताया कि व्यापार में स्पष्टवादिता, विश्वसनीयता व विनम्रता अनिवार्य रूप से होनी चाहिए। बिना इनके व्यापारिक ट्रेन सुचारू रूप से नहीं चल पाती है। इन्होंने बताया कि मैंने, मेरे पिता ने व मेरे दादा ने आज 56 वर्ष का परिश्रम व्यापार की जड़ें मजबूत करने में लगाया है और आगामी वर्षों में व्यापार का विस्तार करने के लिये सतत् प्रयत्नशील रहूंगा। परिवहन सम्पदा परिवार नववर्ष के साथ उनकी इस प्रगति पर ढेर सारी शुभ-कामनाएं प्रेषित करता है और स. विरेन्द्र सिंह व कोमल ज्योत सिंह की सफलता के लिये कामना करता है।



Serving the nation since 1967



Largest Customer Network In India



Clutch System

Bushes

P Stg Bottle

Rubber Parts

Prop. Shaft Components

Bogie Suspension

Coolant Tanks

Water Pump Assy.

Filters

D Tank Caps

Kamani Parts

Other Products

Tools

Complete Range of :



Sawhney Enterprises (India)

767-E/6, Ground Floor
Ratan Lal Motor Market, Chabi Ganj
Kashmere Gate, Delhi 110 006 (India)

+91-11-47008689

+91-9968091574
+91-9136317761

india.sawhneyenterprises@gmail.com
www.sawautoparts.com

All Logos and Trademarks Belongs to their Respective Owner

Area wise
Distributorship
ENQUIRIES
SOLICITED

MAPL®

MARVI AUTOCOMP PVT. LTD.
AN IATF 16949:2016 CERTIFIED CO.

- AIR SPRING BELLOWS
- DIFFERENTIAL COMPONENTS
- STEERING COMPONENTS
- FLYWHEEL & ENGINE COMPONENTS
- OIL SEALS & RUBBER COMPONENTS



MARVI AUTOCOMP PVT. LTD.

Regd. Off. : 779, Nicholson Road, Kashmere Gate, Delhi-110006
 Factory : E-132, Sec-4, DSIIDC, Bawana Industrial Area, New Delhi-110039
 Email : marviautocomp@gmail.com
 Website : www.marviautocomp.com
 Contact No. : +91-11-47566470, 9810546470, 8700180088

Distributors / Dealers Inquiry Solicited

© COPYRIGHT ALL RIGHTS RESERVED



AN ISO 9001:2000 Certified Co.

IATF 16949:2016

॥ श्री विश्वकर्माय नमः ॥

AMAR**AUTO PARTS**

- KAMANI CLIPS FOR ALL VEHICLES
- SILENCER CLIPS & PATTI FOR ALL VEHICLES
- KAMANI CLIPS PIPES, BOLTS & RIVETS
- AXLE COVER PATTI FOR TATA & LEYLAND
- "U" CLAMP PATTI
- KAMANI SIDE WASHERS FOR ALL VEHICLES

VISHWAKARMA *Auto Enterprises*

MANUFACTURER FOR ALL TYPE OF KAMANI CLIPS & KAMANI SIDE WASHERS & AUTO PARTS

A-6-A, Transport Nagar, Agra Road, Jaipur-302 003 (Raj.) India.
 Ph.: 0141-2642685, 4012685 Mobile : 9928857766, 9928460420
 E-mail : vishwakarmaautoentp@gmail.com



WE ARE
HIRING

लदी जा लदी जा

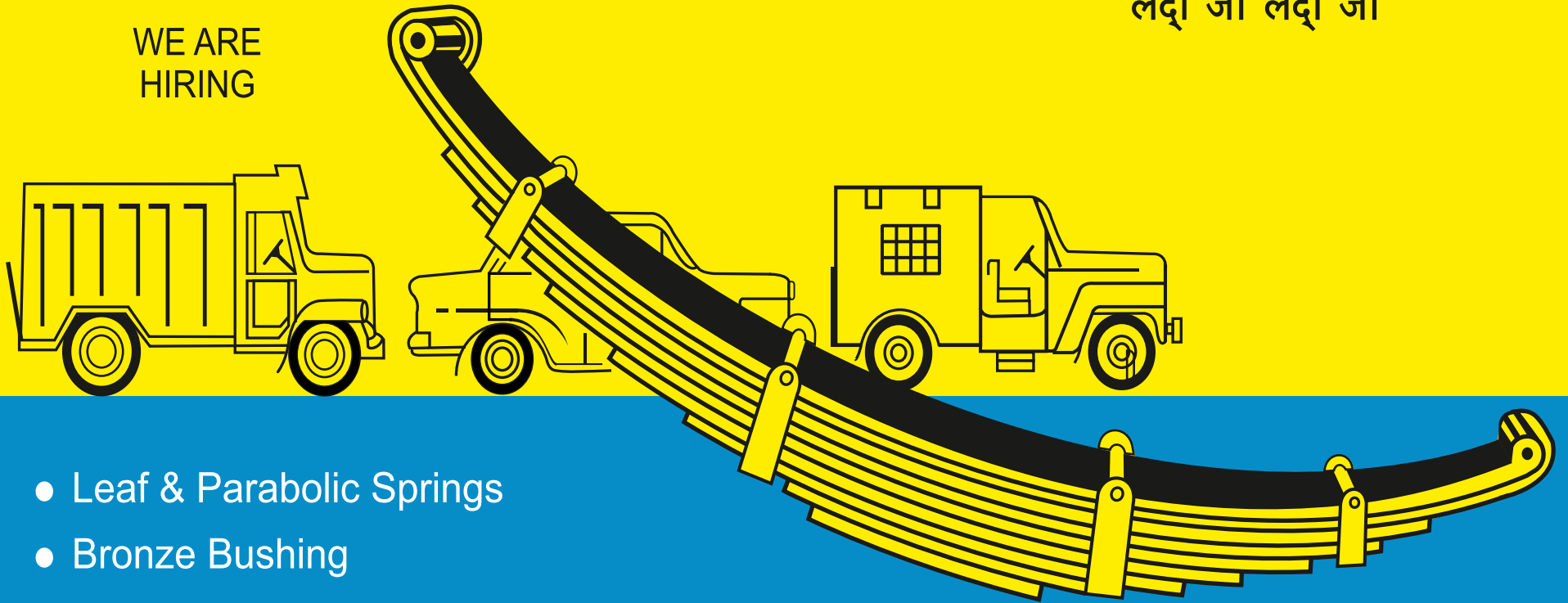

- Leaf & Parabolic Springs
- Bronze Bushing
- Spring Pins



WE ARE
HIRING

लदी जा लदी जा

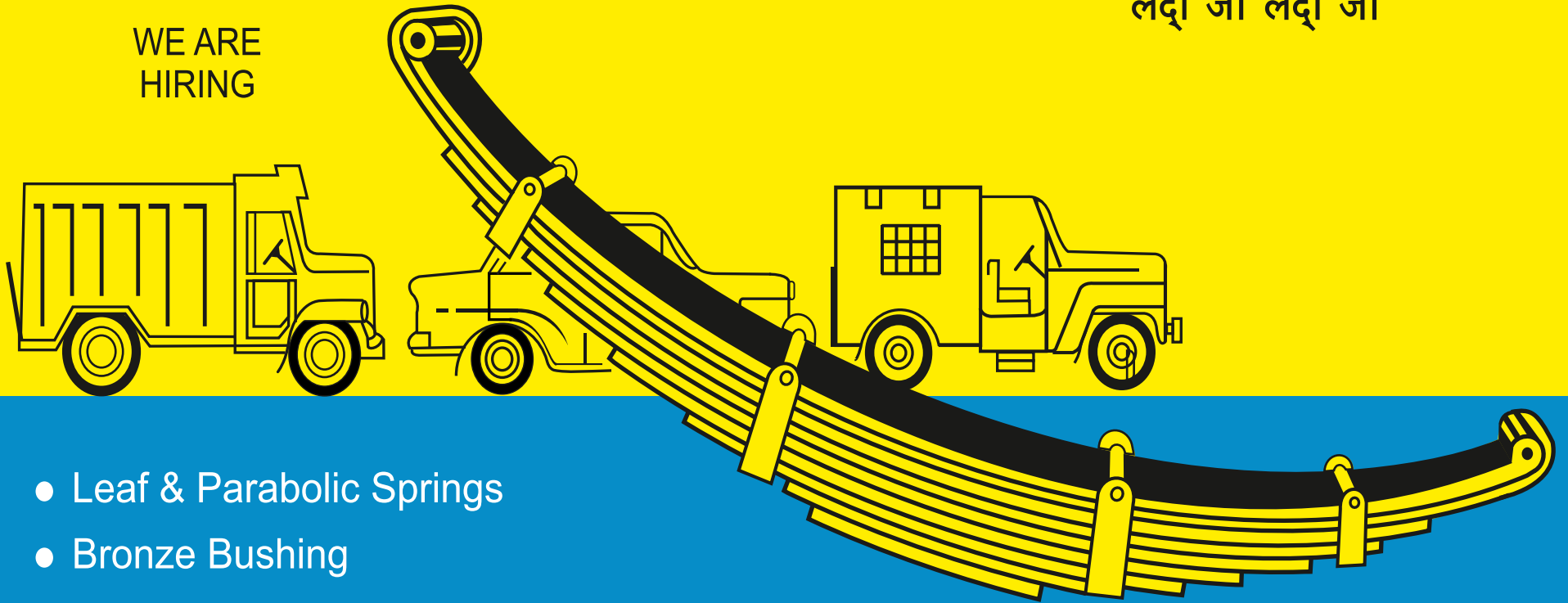

- Leaf & Parabolic Springs
- Bronze Bushing
- Spring Pins



Authorised Distributor/Dealer

MODI MOTORS

📍 25, B & C, Truck Stand, Near Water Tank, Transport Nagar, Jaipur-302 003
☎ +91-141-2641551, 4032062 📞 +91-98291 46911, 94143 87522
✉ modimotor001@gmail.com

BIGGEST RANGE OF PRODUCTS IN RAJASTHAN

Distributor Required For

JOLLY
Hose Clips

JHAVERI THE PERFECT TOOLS
SORL STEERING PUMP & BRAKE PARTS
TVS U. J. CROSS & SUSPENSION PARTS
TVS BRAKE LININGS
GIRLING GIRLING BRAKE OIL
WABCO Repair Kits & Filters
TVS NUTS & BOLTS
TVS WATER PUMP ASSEMBLY
Rane CLUTCH & U. J. CROSS
JK Fenner FAN BELTS
JK Fenner COOLANT
Rane TRW
R.P.W. CHASSIS PARTS
Primec GREASE GUN
FRASLE ENSURING SAFETY BRAKE LININGS
KNORR-BREMSE BRAKE PARTS
Amrit Drive Smart Your Companion For Safe Ride BUSHES
NRB BEARINGS
silver seal OIL SEAL & RUBBER PARTS
Rane BRAKE LININGS
Rajnish
JK Pioneer OIL SEALS
MEKO GENUINE SPARES WATER BODY
BANCO GASKET
NAI LEYLAND PARTS
SKF OIL SEALS
JOLLY WORM DRIVE HOSE CLAMPS
PLASMA HALOGEN WIPERS BULBS
ROSE LOCK WASHER & SHIM
Gibraltar AIR SPRINGS
NOTO AXEL CHECK NUT, KAMANI PIN, CENTRE BOLT & PRESSURE JACK
manson's Driving change
Anabond
AAYUB FLY WHEELS
TEXSPIN Bearings and Automotive Systems
SPICER DRIVETRAIN PRODUCTS
SVL DRIVETRAIN PRODUCTS
KALTROU SPEED & CONTROL CABLE ASSEMBLY
SRMT
NIRMAL REGD NO. 348023-R AUTO COMPONENTS



Largest Customer Network In Rajasthan

Also Deals in FLY WHEEL ASSEMBLY & HUB DRUM

Providing 600+ Customers With Satisfactory Services

Plastic Engineering Components Specialist



Radiator Fans For

OEM Supply to



**Manufacturers, Exporters & Govt. Suppliers of
All Kind of Radiator Fans & Engg. Components**

R S INDUSTRIES

📍 No. 61-A, Guru Nanak Charitable Market, Nicolson Road, Kashmere Gate, Delhi-110 006

☎ +91-11-23955380 ✉ sachin_dsai@yahoo.com

Contact Person: Sachin Saraf 📞 08920925681



Tiger Zinda Hai....



A Perfect Choice for you



Authorised Distributor/Stockist

METRO SALES

6-A (1), Transport Nagar, Jaipur-302003

Phone: 0141-2640276,4004650

Mobile : +91-9799974074

E-mail: metro.sales2@gmail.com



राष्ट्र को रखे गतिमान



Clutch System

Oil Seals

Bearings

Lubricants



Valvoline

Lubricants



For Trade Enquiry Please Contact

• Rakesh Agrawal # 9829069017 • Siddharth Agrawal # 9660054000



अष्टलक्ष्मी...

जीवन के हर क्षेत्र में सुख और समृद्धि के 8 रूप

लक्ष्मी के रूप - जीवन को ऐसे उत्साह, साहस, समृद्धि और खुशहाली देती हैं अष्ट लक्ष्मी

आदिलक्ष्मी

इन्हें मूललक्ष्मी, महालक्ष्मी भी कहा जाता है। श्रीमद्देवी भागवत पुराण के अनुसार आदिलक्ष्मी ने सृष्टि की रचना की। उन्हीं से त्रिदेव और महाकाली, लक्ष्मी व महासरस्वती प्रकट हुईं। इस दुनिया के पालन और संचालन के लिए उन्होंने विष्णु से विवाह किया। महालक्ष्मी जीवन उत्पन्न करती है, सुख-समृद्धि देती है।

धार्यालक्ष्मी

इन्हें वीर लक्ष्मी भी कहा जाता है। भौतिक और आध्यात्मिक जरूरतों को पूरा करने में आने वाली रुकावटों को दूर करती हैं। ये अकाल मृत्यु से बचाती हैं। इन्हें मां कात्यायनी का रूप भी माना जाता है, जिन्होंने महिषासुर का वध किया था। धार्या लक्ष्मी युद्ध में विजय दिलाती हैं। ये वीरों की रक्षा करती हैं।

संतान लक्ष्मी

इस रूप में देवी की पूजा स्कंद माता के रूप में भी होती है। कुछ रूपों में इनके चार तो कुछ में आठ हाथ दिखाए गए हैं। इनमें से एक अभय और एक वरद मुद्रा में रहता है। ये गुणवान और लम्बी उम्र जीने वाली स्वस्थ संतान का आशीर्वाद देती हैं। संतान लक्ष्मी बच्चे के लिए स्नेह का प्रतीक हैं। वे पिता को कर्तव्य, मां को सुख देती हैं।

विद्या लक्ष्मी

ये शिक्षा ज्ञान और विवेक की देवी हैं। बुद्धि और ज्ञान का बल देती हैं। विद्या लक्ष्मी आत्म संदेह और असुरक्षा दूर करती हैं। आत्मविश्वास देती हैं। विद्यार्थी वर्ग को लक्ष्मी के इस रूप का ध्यान करना चाहिए। आध्यात्मिक जीवन जीने में भी मदद करती हैं। विद्या लक्ष्मी व्यक्ति की क्षमता और प्रतिभा को बाहर लाती हैं।

धान्य लक्ष्मी

लक्ष्मी का ये रूप प्रकृति के चमत्कारों का प्रतीक है। वे समानता सिखाती हैं, क्योंकि प्रकृति सभी के लिए समान है। कोई भी भोजन के बिना नहीं रह सकता है। धान्य लक्ष्मी के 8 हाथ हैं, जिनमें कृषि उत्पाद भी होते हैं। अन्नपूर्णा का रूप है। धान्य लक्ष्मी अनाज और पोषण की देवी हैं। इनकी कृपा से घरों में धान्य बना रहता है।

गज लक्ष्मी

ये भूमि की उर्वरता की देवी हैं। इस रूप में दोनों ओर से इन पर हाथी जल बरसाते हैं। कमल पर विराजित गजलक्ष्मी के चार हाथ हैं, जिनमें वे कमल का फूल, अमृत कलश, बेल और शंख धारण किए हुए हैं। ये पशु धन को देने वाली देवी हैं। गज लक्ष्मी पशुधन से समृद्धि देती हैं। वे जीवन में पशुओं से समृद्धि का प्रतीक हैं।

विजय लक्ष्मी

इन्हें जय लक्ष्मी भी कहा जाता है। इनके आठ हाथ हैं, जो अभय के लिए काम करते हैं। कोर्ट-कचहरी की चिंताओं से मुक्ति और विजय के लिए देवी के इस रूप को पूजा जाता है। ये मुश्किल परिस्थितियों में साहस बनाए रखने की प्रेरणा देती हैं। विजय लक्ष्मी हर परेशानी में विजय दिलाती हैं। निडरता देती हैं।

धन लक्ष्मी

जब भगवान वेंकटेश (विष्णु) ने कुबेर से कर्ज लिया तो लक्ष्मी ने कर्ज से मुक्ति दिलाने के लिए यह रूप लिया था। इस रूप की पूजा कर्ज मुक्ति के लिए की जाती है। इने छह हाथ हैं। धन लक्ष्मी पैसा, सोना, सम्पत्ति तो देती ही हैं, इच्छाशक्ति, साहस, दृढ़ संकल्प, उत्साह भी देती हैं।

Distributor/Dealers/Stockist West Bengal			(HCV's, LCV's, MUV's, Jeep, Cars, Tractors Earthmoving Eq. Spares)	
Firm Name	Address & Email		Contact/Mobile	Products & Segment
AAKASH AUTO AGENCIES	Gourhri Bhawan Hakimpara, 46/7/A Raja Rammohan Roy Road, Siliguri-734001 Email : aksarkar2005@yahoo.in	Anjan Kumar Sarkar 9832332815	All Spare Parts for HCV's, LCV's, SUV's, Jeep, Cars	
ABHISHEK MOTORS	Gurudwara Market, Sevok Road, Siliguri-734001	Rajendra Kumar Agarwal 9932012321	All Spare Parts for HCV's, LCV's, SUV's, Jeep, Cars	
ACCESSORIES PLAZA	Old Amar Garage, Near City Mall, Sevoke Road Siliguri-734001 Email : bikash.chachan@hotmail.com	Bikash Chachan 9832377708	All Spare Parts for HCV's, LCV's, SUV's, Jeep, Cars	
AGARAWAL LUBRICANTS	Sevoke Road, Basement Nanak Tower, Siliguri-734001 Email : agarwal_lubricants@rediffmail.com	Binod Agarwal 9832072560	All Spare Parts for HCV's, LCV's, SUV's, Jeep, Cars	
AGARWAL AUTO TRADERS	Sevoke Road, Siliguri-734001 Email : anandjainslg@gmail.com	Bijay Jain 9832097424	All Spare Parts for HCV's, LCV's, SUV's, Jeep, Cars	
AKSHAY AUTOMOBILES	Smriti Dham, Sevoke Road, Opp. Hotel Gateway Siliguri-734001 Email : akshay_automobile@yahoo.com	Sanjay Agarwal 9832067650	All Spare Parts for HCV's, LCV's, SUV's, Jeep, Cars	
AMIT AUTO DISTRIBUTORS	P. C. Chatterjee Market, Opp. Auto Market Asansol-713303	Sanjay Kumar Boruka 3412315954	Steering & Suspension Parts for HCV's, LCV's, SUV's, Jeep, Car	
ANAND AGENCIES	Gurudwara Complex, Sevoke Road, Siliguri-734001 Email : sumitgoyal12@gmail.com	Bal Kishan Goyal 9800116666	All Spare Parts for HCV's, LCV's, SUV's, Jeep, Cars	
ANAND MANGAL TYRES	2nd Mile, 01 Sevoke Road, Siliguri-734001 Email : sachinamt@yahoo.co.in	Sachin Goyal 9832093500	Tyres & Tubes for HCV's, LCV's, SUV's, Jeep, Cars	
ANAND TYRES	Hill Card Road, Near Vinayak Hotel, Siliguri-734001 Email : anandyressig@gmail.com	Bhagwan Goyal 9832363492	Tyres & Tubes for HCV's, LCV's, SUV's, Jeep, Cars	
ANANDAMOYEE AUTOMOBILES	Parnami Mandir Road, Sevoke Road, Siliguri-734001 Email : akhilchandrasen@gmail.com	Ashish Sen 8900529907	All Spare Parts for HCV's, LCV's, SUV's, Jeep, Cars	
ANCHOR ALLOYS PVT. LTD.	51, Punjabi Para, Shiv Mandir Road, Siliguri-734001 Email : anchorsil@rediffmail.com	Shyamsundar Paul 9434047670	All Spare Parts for HCV's, LCV's, SUV's, Jeep, Cars	
ANKIT AUTO ELECTRICALS	Gurudwara Building, Sevoke Road, Siliguri-734001 Email : ashish.gdra20@yahoo.com	Ankit Gidra 9641419980	All Spare Parts for HCV's, LCV's, SUV's, Jeep, Cars	
ANUJ AGENCIES PVT. LTD.	13, British Indian Street, First Floor, Night Queens Building Kolkata-700069 Email : anujagencies.cal@gmail.com	Anil Harlalka 9830019993	Motor Parts for HCV's, LCV's, SUV's, Jeep, Cars	
ANUJ AUTOMOBILES	Opp. Asansol International Hotel, G.T. Road (East) Murgasol, Asansol	Arun Kakkar 9832167211	Filters for All Type of Vehicles	
APR AUTO IMPEX	13, Abdul Hamid Street, First Floor, Night Queen Building (Formally British Indian Street), Kolkata-700069 Email : aprautoimpex@gmail.com	Anuj Harlalka 9830019993	All Spare Parts for HCV's, LCV's, SUV's, Jeep, Cars	
ARIHANT AUTOMOBILE	Sumon Tea Were House, Near By P. C. Mittal Bus Stand 2nd Mile, Siliguri-734001	Goutam Khater (Jain) 9434680028	All Spare Parts for HCV's, LCV's, SUV's, Jeep, Cars	
ASHISH WHEELS LIMITED	Siliguri Industrail Estate, Sevoke Road, Siliguri-734001 Email : awl@ashishwheels.com	Purushotam 9434044846	All Spare Parts for HCV's, LCV's, SUV's, Jeep, Cars	
ASHOK AUTO TRADERS	P-41, Princep Street, Kolkata-700072		Motor Parts for HCV's, LCV's, SUV's, Jeep, Cars	
ASHOK HARDWARE STORES	D. S. G. Road, Kalimpong-734301 (Dist.: Jaigaon)	Gopal Golyan 9832381000	All Type of Models for HCV's, LCV's, SUV's, Jeep, Cars	
ASHOKA AUTO TRADERS	P-41, Princep Street, Kolkata-700072		Motor Parts for HCV's, LCV's, SUV's, Jeep, Cars	
ASHOKA BEARING CORPORATION	21-E, Canning Street, Kolkata-700001		All Type of Bearings for HCV's LCV's, SUV's, Jeep, Cars	
ASL ENTERPRISES LTD.	Punwani Chambers, First Floor, 7B Kiran Shanka Ray Road, Kolkata-700001 Email : trailer.division@aslenterprises.in	9905936217	Trailer Parts	
AUTO SPRING SUPPLIERS	Opp. Hotel Gateway, Sevoke Road, Siliguri-734001 Email : autospringsuppliers.as@gmail.com	Sumant Agarwal 9434062880	All Spare Parts for HCV's, LCV's, SUV's, Jeep, Cars	



Distributor/Dealers/Stockist West Bengal



(HCV's, LCV's, MUV's, Jeep, Cars, Tractors Earthmoving Eq. Spares)

Firm Name	Address & Email	Contact/Mobile	Products & Segment
AUTO SPRINGS	Opp. Hotel Gateway, Sevoke Road, Siliguri-734001 Email : autospringaccessories@gmail.com	Sajan Kumar 0980051234	All Spare Parts for HCV's, LCV's, SUV's, Jeep, Cars
AVR EARTHMOVERS	40-B, Princep Street, Ground Floor, Kolkata-700072 Email : avr_earthmovers@rediffmail.com	9830734142	All Earthmoving Spare Parts
BAJLA MOTORS PVT. LTD.	4th Mile, Dev Kota Ptah, Salugara, Sevoke Road Near Kal Chakra Mandir, Siliguri-734001 Email : bajamotors2001@gmail.com	Sanjay Bajla 9800871532	All Spare Parts for HCV's, LCV's, SUV's, Jeep, Cars
BAJRANG AUTO PARTS	Oodlabari-735222	Deepak Goyal 9434045061	All Spare Parts for HCV's, LCV's, SUV's, Jeep, Cars
BALAJEE AUTO MOBILE	Mahedra Gaon, Jaigaon Bypass, Jaigaon-736182 Email : balajeeautomobile@gmail.com	Naresh Kumar Agrawal 9733459987	All Spare Parts for HCV's, LCV's, SUV's, Jeep, Cars
BALAJI SALES CORPORATION	M. G. Road, Jai Shree Building Jaigaon-736182	Ashok Hirawat 8145785932	All Spare Parts for HCV's, LCV's, SUV's, Jeep, Cars
BALAJI TRADING CO.	Darjeeling More, Siliguri-734001	Mahesh Agarwal 9832040697	All Spare Parts for HCV's, LCV's, SUV's, Jeep, Cars
BANSAL AUTO CARE	Prakash Nagar, Biswanath Singh More, Bye Pass Road Siliguri-734001 Email : bansalautocare00@gmail.com	Nathmal Bhartiya 9832373193	All Spare Parts for HCV's, LCV's, SUV's, Jeep, Cars
BANSAL AUTO PARTS	International Market, Sevoke Road, Siliguri-734001 Email : bansal_impexslg@yahoo.com	Manoj Bansal 9734376549	All Spare Parts for HCV's, LCV's, SUV's, Jeep, Cars
BANSAL AUTOMOBILES	Near Baba Loknath Mandir, Dagapur, Siliguri-734001 Email : bansalautomobiles55@gmail.com	Dines Bhartiya 9832079095	All Spare Parts for HCV's, LCV's, SUV's, Jeep, Cars
BEARING HOUSE	71-D, N. S. Road, Gupta Mansion, Kolkata-700001		All Type of Bearings
BEARINGS & BEARINGS	Prakash Deep Building, 240, Sevoke Road Siliguri-734001 Email : bearing24@gmail.com	Binod Kumar Agarwal 8641880662	All Spare Parts for HCV's, LCV's, SUV's, Jeep, Cars
BEEKAY AUTO PVT. LTD.	2nd Mile, Kapil Centre, Sevoke Road, Kapil Centre Siliguri-734001 Email : beekyhero@beekay.in	Kaushik Modak 9933024478	All Spare Parts for HCV's, LCV's, SUV's, Jeep, Cars
BEEKAY DIESELS	Gyan Bhawan, 51, Sevoke Road, Siliguri-734001 Email : tgp@beekayauto.com	Y. R. Garg 9933024478	All Spare Parts for HCV's, LCV's, SUV's, Jeep, Cars
BENGAL AUTO SUPPLIERS	Near Jalpai More, Burdwan Road, More Bhawan Siliguri-734005 Email : bengalautoslg@rediffmail.com	Jagdish Kumar Agarwal 9434045274	Auto Components for HCV's, LCV's, SUV's, Jeep, Cars
BENGAL BATTERY CO.	120/2, Swarup Bhawan, Sevoke Road, Near LIC Building Siliguri-734001 Email : bengalbatteryc@gmail.com	Sishant Agarwal 9733758000	Spare Parts for HCV's, LCV's, SUV's, Jeep, Cars
BHAGAT AUTO STORES	93/4, Sevoke Road, Siliguri-734001 Email : bassvkrdslg@gmail.com	Dindyal Agarwal 9434051416	Auto Components for HCV's, LCV's, SUV's, Jeep, Cars
BHAGWATI AUTOMOBILES	Tera Hotel Building, Sevoke Road, Siliguri-734001	Bijoy Kumar Agarwal 9832063048	Motor Parts for HCV's, LCV's, SUV's, Jeep, Cars
BHAGWATI TRADING CO.	Birpara-735204	Krishna Lal Goyal 9832097648	Spare Parts for HCV's, LCV's, SUV's, Jeep, Cars
BHARAT AUTOMOBILES	270/1/213, Jindal Tower, First Floor, Sevoke Road Near Yes & IDBI Bank, Siliguri-734001	Naresh Kumar Agarwal 9434497967	Auto Components for HCV's, LCV's, SUV's, Jeep, Cars
BHARAT AUTOMOBILES	Main Road, Maynaguri-735224	Ashis Kr. Behani 9832035254	Motor Parts for HCV's, LCV's, SUV's, Jeep, Cars
BHARTI AUTOMOBILES	19, Sarada Moni Road, Ashrampara, Ward No. 14 Siliguri-734001	Saikat Dey 9434307464	Auto Components for HCV's, LCV's, SUV's, Jeep, Cars
BHAWANI DISTRIBUTORS	2nd Floor, Rasiklal Sarani, Opp. Hotel Gateway Sevoke Road, Siliguri-734001 Email : bhawani_slg@yahoo.com	Chaturbhuj Agarwal 9832374454	Spare Parts for HCV's, LCV's, SUV's, Jeep, Cars
BIMLA DISTRIBUTOR	Udham Singh Sarani, Hyderpara, Siliguri-734001	Bijay Agarwal 8250336520	All Spare Parts for HCV's, LCV's, SUV's, Jeep, Cars

Distributor/Dealers/Stockist West Bengal			(HCV's, LCV's, MUV's, Jeep, Cars, Tractors Earthmoving Eq. Spares)	
Firm Name	Address & Email		Contact/Mobile	Products & Segment
BINDAL TRADING COMPANY	Near Hotel Gateway, Sevoke Road, Siliguri-734001 Email : bindaltrading.co.sig@gmail.com	Vikash Agarwal 9832012424	Auto Components for HCV's, LCV's, SUV's, Jeep, Cars	
BISWAKARMA AUTOMOBILES	Khaprail More, Matigara, Siliguri-734010	Ramwatar Sharma 9434068163	Spare Parts for HCV's, LCV's, SUV's, Jeep, Cars	
BISWAS AUTOMOBILES	22, Sevoke Road, Siliguri-734001	Ratan Kumar Biswas 9474392209	Motor Parts for HCV's, LCV's, SUV's, Jeep, Cars	
BITU AUTOS	8/1, Princep Street, Kolkata-700072	Bitu Singh 9331023879	Motor Parts for HCV's, LCV's, SUV's, Jeep, Cars	
CALCUTTA TRADING COMPANY	Beside Hotel Mayur, Sevoke Road, Siliguri-734001 Email : ctc_2010@rediffmail.com	Anil Kumar Agarwal 9434073777	Auto Components for HCV's, LCV's, SUV's, Jeep, Cars	
CAPITAL MOTORS	Rasiklal Ghosh Sarani, Opp. Hotel Gateway Siliguri-734001 Email : surendrakumarsethia@gmail.com	Rajendra Sethia 9832063744	All Type of Electrical Parts for HCV's, LCV's, SUV's, Jeep, Cars	
CAR DECORA	Apollo Tower, Sevoke Road, Siliguri-734001 Email : sanjayagarwal0353@gmail.com	Sanjay Agarwal 9434046625	Auto Components for HCV's, LCV's, SUV's, Jeep, Cars	
CAR WONDERS	Kelsons Complex, 157, Sevoke Road, Siliguri-734001	Abhishek Minda 9851501996	Auto Components for HCV's, LCV's, SUV's, Jeep, Cars	
CENTRAL TYRES	Opp. Golden Plaza, Burdwan Road, Siliguri-734004 Email : kallanidk@rediffmail.com	Dilip Kallani 8170049671	Spare Parts for HCV's, LCV's, SUV's, Jeep, Cars	
CHANDRA TRADERS	Sevoke Road, Siliguri-734001	Radheshyam Goyal 8101801654	Auto Components for HCV's, LCV's, SUV's, Jeep, Cars	
CHHAWCHHARIA	Nagrakata-735225	K. K. Chhawchharia 9434117814	Motor Parts for HCV's, LCV's, SUV's, Jeep, Cars	
CHIRAG AGENCY	Anand Deep Building, Sevoke Road, Opp. Gurudwara Siliguri-734001 Email : chiragdassani@gmail.com	Rajesh Dassani 9800068899	Auto Components for HCV's, LCV's, SUV's, Jeep, Cars	
CHITTAGONG TRADING CORPORATION	Opp. Sevoke Post Office, Sevoke Road, Siliguri-734001 Email : chiragdassani@gmail.com	Priyatosh Chakraborty 9832070411	Auto Components for HCV's, LCV's, SUV's, Jeep, Cars	
CHOUDHARY AUTO STORES	Sevoke Road, Sevoke Road, Siliguri-734001 Email : msbana46@gmail.com	Ramniwas Choudhary 9434048433	Motor Parts for HCV's, LCV's, SUV's, Jeep, Cars	
CORONATION	1st Floor, Gopal Bhawan, Church Road, Siliguri-734001 Email : sajjan.coro@gmail.com	Sajjan Kumar Agarwal 9832013373	Auto Components for HCV's, LCV's, SUV's, Jeep, Cars	
D. D. AUTO PARTS	First Floor, Chaman Complex, Sevoke Road Near Axis Bank, Siliguri-734401 Email : ddautopartsslg@gmail.com	Dilip Jain 9434019502	All Type of Bearings for HCV's LCV's, SUV's, Jeep, Cars	
D.R. AUTOMOTIVES	Jindal Bhawan, Seth Srilal Market, Siliguri-734001 Email : vivekslg12@gmail.com	Lalit Kumar Agarwal 9933890280	Auto Components for HCV's, LCV's, SUV's, Jeep, Cars	
DAGA AUTO DISTRIBUTORS	Diamond Plaza, Sevoke Road, 2.5 Mile Opp. Bajja Motors Showroom, Siliguri-734001 Email : dagaautoslg@gmail.com	Vijay Kumar Gaga 9830417983	Auto Components for HCV's, LCV's, SUV's, Jeep, Cars	
DARJEELING AUTOMOBILES	Sevoke Road, Siliguri-734001 Email : sandip_rs@gmail.com	Sandip Choudhary 8637802943	Spare Parts for HCV's, LCV's, SUV's, Jeep, Cars	
DARJEELING AUTOMOBILES P.LTD	Burdwan Road, Burdwan Road, Siliguri-734005 Email : darjeeling@heromotocorp.biz	Sushanta Mandal 9547723880	Auto Components for HCV's, LCV's, SUV's, Jeep, Cars	
DECENT MOTORS	Chaman Garage Building Complex, Sevoke Road Siliguri-734001 Email : decentmotors751@gmail.com	Sushil Agarwal 9434050751	Motor Parts for HCV's, LCV's, SUV's, Jeep, Cars	
DURGA AUTOMOBILES	Burdwan Road, Sevoke Road, Siliguri-734005	Sawarmal Agarwal 9332042848	Auto Components for HCV's, LCV's, SUV's, Jeep, Cars	
DURGA AUTOMOTIVE PVT. LTD.	Tenjig Norgapy Road, Pradhan Nagar, Dagapur Siliguri-734003 Email : durga.bansal@gmail.com	Sanjay Bansal 9733022567	Spare Parts for HCV's, LCV's, SUV's, Jeep, Cars	
EASTERN ENGG. CO	33/1, N.S.Road, 3rd Floor, Room No.347, "Marshall House" Kolkata-700001		All Type of Bearings for HCV's LCV's, SUV's, Jeep, Cars	

Distributor/Dealers/Stockist West Bengal			(HCV's, LCV's, MUV's, Jeep, Cars, Tractors Earthmoving Eq. Spares)	
Firm Name	Address & Email		Contact/Mobile	Products & Segment
EASTERN SALES CORPORATION	Gurudwara Market Complex, Sevoke Road, Siliguri-734001 Email : escorpn@gmail.com	Kailash Daga 9832049243	Auto Components for HCV's, LCV's, SUV's, Jeep, Cars	
EASTERN SALES CORPORATION	Gurunanak Centre, Link Road, Jaigaon-736182 Email : easternsalescorp@rediffmail.com	Basant Daga 9434042980	Spare Parts for HCV's, LCV's, SUV's, Jeep, Cars	
ECONOMIC AUTO PARTS	Nazrul Sarani, Asharampara, Siliguri-734001 Email : econmic_slg@yahoo.com	P. L. Gupta 9434494178	Motor Parts for HCV's, LCV's, SUV's, Jeep, Cars	
EMPIRE SALES	Gurudwara Building, Sevoke Road, Siliguri-734001 Email : empire.egt@gmail.com	Rajeev Agarwal 9832510015	Auto Components for HCV's, LCV's, SUV's, Jeep, Cars	
EQUIP EARTH MOVERS	4, Princep Street, 3rd Floor, Kolkata-700072 Email : equipearthmovers@gmail.com	9432569788	Earthmoving Spare Parts	
EVERGREEN TYRES	Swarup Bhawan, Sevoke Road, Near LIC Building Siliguri-734001 Email : chetan.egt@gmail.com	Ram Awatar Agarwal 9832388549	Tyres & Tubes for HCV's, LCV's, SUV's, Jeep, Cars	
FRIENDS AGENCIES	62, Sevoke Road, Near Gurudwara, Siliguri-734001 Email : friendsagencies@gmail.com	Anil Jain 9434047038	Auto Components for HCV's, LCV's, SUV's, Jeep, Cars	
G & D TRADERS	Holding No. 788/274/423, Sevoke Road Beside Nanak Complex, Siliguri-734001	Sekhar Jalan 9832064799	Auto Components for HCV's, LCV's, SUV's, Jeep, Cars	
GAJANAND GOYAL AND COMPANY	Sevoke Road, Siliguri-734401		All Type of Bearings	
GANPATI MOTORS	27-A, Waterloo Street, Kolkata-700069 Email : ganpatimotors27a@gmail.com	Ganesh Kumar Kothari 9830216920	Slack Adjuster for All Type of HCV's	
GARG MOTOR COMPANY	C-9/318/448/2, Opp. Tera Hotel Bidhan Road Sevoke Road, Siliguri-734401	S. K. Agarwal 9641766553	All Spare Parts for HCV's, LCV's, SUV's, Jeep, Cars	
GARODIA AUTOMOBILES	Punjabi Para, Sevoke Road, Shiv Mandir Road Siliguri-734001 Email : garodiaaauto@yahoo.com	Rabindra Kumar Garodia 9832061844	Auto Components for HCV's, LCV's, SUV's, Jeep, Cars	
GAURAV AGENCIES	P-27, Princep Street, Kolkata-700072 Email : gauravagencies1987@gmail.com	Pramod Gupta 8981010112	Motor Parts for All Type of Passenger Cars	
GAURAV SALES	Mahendra Complex, 22, Sevoke Road, Siliguri-734001 Email : monojjain201595@gmail.com	Manoj Kumar Jain 9749318004	Auto Components for HCV's, LCV's, SUV's, Jeep, Cars	
GENUINE AUTO PARTS	Opp. City Mall, Sevoke Road, Siliguri-734001 Email : nareshslg1@gmail.com	Naresh Goyal 9434377216	Spare Parts for HCV's, LCV's, SUV's, Jeep, Cars	
GENUINE MOTORS	Swariya Dry Fruits Cornor Building, Sevoke Road Siliguri-734001	Naresh Kumar Agarwal 9434377216	Auto Components for HCV's, LCV's, SUV's, Jeep, Cars	
GOLDEN AUTO TRADERS	Siliguri More, Near Hotel Embassy, National Highway No. 34 Raiganj-733134 Email : debasis1976@yahoo.com	Debasis Choudhary 8250773063	Motor Parts for HCV's, LCV's, SUV's, Jeep, Cars	
GOYAL AUTO TRADERS	Sevoke Road, Sevoke Road, Siliguri-734001 Email : sanjaygoyal93@gmail.com	Prakash Goyal 9832492462	Motor Parts for HCV's, LCV's, SUV's, Jeep, Cars	
GREENWAY AUTOMOBILES	Alipurduar, Jalpaiguri-736121	Radheshyam Agarwal 9832677633	Auto Components for HCV's, LCV's, SUV's, Jeep, Cars	
GUHA ENTERPRISES	Lala Lajpat Rai Road, Sevoke Road, Ashram Para Siliguri-734001	Sanat Guha 9233472675	Auto Components for HCV's, LCV's, SUV's, Jeep, Cars	
GURU NANAK DIESEL SERVICE	163, Sevoke Road, Sevoke Road, Siliguri-734001 Email : gill_slg@rediffmail.com	Rupinder Singh Gill 9434046227	Auto Components for HCV's, LCV's, SUV's, Jeep, Cars	
GURU RAM DASS MOTORS	G. T. Road (East), Opp. HDFC Bank, Asansol-713303	Satpal Singh Keer 9434096376	Leaf Springs for All Type of Vehicles	
H.R. AUTOMOTIVES AGARWAL	Jeevandeep Building, Sevoke Road, fIRST Floor Salugara, Siliguri-734001 Email : hrautomotives.man@gmail.com	Sanjay Kumar Agarwal 9434035213	Spare Parts for HCV's, LCV's, SUV's, Jeep, Cars	
HARDEEP AUTOMOBIES	Ram Krishna Samity Buiding, Sevoke Road WaterTanki More, Siliguri-734001 Email : singhmann733@gmail.com	Mann Singh 9832364429	Auto Components for HCV's, LCV's, SUV's, Jeep, Cars	

Distributor/Dealers/Stockist West Bengal			(HCV's, LCV's, MUV's, Jeep, Cars, Tractors Earthmoving Eq. Spares)	
Firm Name	Address & Email		Contact/Mobile	Products & Segment
HARIYANA TRACTORS	P-27, Princep Street, Kolkata-700072 Email : hariyanatractors@hotmail.com		Earthmoving Spare Parts	
HIMALAYAN AUTO STORES	Hill Cart Road, Siliguri-734001 Email : kallani_manish@yahoo.co.in	Gopikishan Kallani 9332259300	Auto Components for HCV's, LCV's, SUV's, Jeep, Cars	
HIMGIRI MOTORS PVT. LTD.	2nd Mile, Sevoke Road, Itki More, Siliguri-734001 Email : himgiri.suzukimotors@gmail.com	Om Prakash Agarwal 9434046743	Spare Parts for HCV's, LCV's, SUV's, Jeep, Cars	
HINDUSTHAN AUTOMOBILIES	P-39, Princep Street, Kolkata-700072	Hindusthan Automobiles 9433089294	All Type of Bearings for HCV's, LCV's, SUV's, Jeep, Cars	
HINDUSTHAN EARTHMOVERS	1st Floor, City Plaza, Sevoke Road, Siliguri-734001 Email : hiesiligur@live.com	Dilip Bansal 9679998184	Auto Components for HCV's, LCV's, SUV's, Jeep, Cars	
HYDRAULIC PNEUMATIC ENTERPRISE	30, Strand Road, Jessof Gall, Kolkata-700001	9331968080	Earthmoving Spare Parts	
IMPRESSION MOTORS PVT. LTD.	3rd Mile, Sevoke Road, Siliguri-734001 Email : backoffice@impressionmotors.in	Subhendu 8170005362	Auto Components for HCV's, LCV's, SUV's, Jeep, Cars	
INDIA MOTOR PARTS & ACC. LTD.	G. T. More, Sevoke Road, 2nd Mile, Siliguri-734001 Email : impal@morigate.net	Hem Chander	Motor Parts for HCV's LCV's, SUV's, Jeep, Cars	
INTERNATIONAL AUTOMOBILES	Sevoke Road, Siliguri-734001	Pawan Shacksaria 9832028903	Auto Components for HCV's, LCV's, SUV's, Jeep, Cars	
J. B. AUTOMOBILES	Sevoke Road, Siliguri-734001 Email : binod_10dec@rediffmail.com	Binod Agarwal 9832063608	Spare Parts for HCV's, LCV's, SUV's, Jeep, Cars	
J. B. CONCERN	94, Cossipore Road, Kolkata-700002 Email : pem_india@yahoo.co.in	9874239899	Earthmoving Spare Parts	
J. RUBBER INDUSTRIES	25, Western Street, Kolkata-700001 Email : jrubber.industries50@gmail.com	Md. Hanif 9860203410	Earthmoving Spare Parts	
J. UMASHANKAR AND CO. PVT. LTD.	67/A, N.S. Road, Kolkata-700001		All Type of Bearings for HCV's LCV's, SUV's, Jeep, Cars	
J.P. TRADERS	Unity Building, Near Axis Bank, Sevoke Road Siliguri-734001 Email : jp traders@hotmail.com	Praveen Kumar Agarwal 9434731831	All Type of Models for HCV's, LCV's, SUV's, Jeep, Cars	
JAGDAMBA AUTO PARTS	Behind Amar Garage, Sevok Road, Siliguri-734001		Steel Flats for HCV's, LCV's, SUV's, Jeep, Cars	
JAGDAMBA ENTERPRISES	M. G. Road, Jaigaon736182	Mahavir Sharma 9734085515	Auto Components for HCV's, LCV's, SUV's, Jeep, Cars	
JAI BHAGWAN AUTOMOBILES	International Market, First Floor, Sevok Road Siliguri-734001 Email : jaibjagwanslg@gmail.com	Jai Bhagwan Bansal 9832519626	Auto Components for HCV's, LCV's, SUV's, Jeep, Cars	
JAI BHIKSHU MOTORS	Suman Tea Ware House, Stand Road, 2nd Mile Siliguri-734001 Email : jaibhikshu_motors@rediffmail.com	Jobile Sirohia 9733382334	All Type of Bearings for HCV's LCV's, SUV's, Jeep, Cars	
JAI HIND AUTO PARTS	Geetanilee Complex, Near Nayak Nursing Home Sevoke Road, Siliguri-734001	Umacharaan Ram Lohani 9832061947	Auto Components for HCV's, LCV's, SUV's, Jeep, Cars	
JAI MARKETING COMPANY	Punjabi Para, Sevoke Road, Siliguri-734401 Email : jaimarketingco11@gmail.com	Debashis Kundu 9434047902	Spare Parts for HCV's, LCV's, SUV's, Jeep, Cars	
JAI SHREE NATH AUTO PARTS	Arihant Kunj, Parnami Mandir Road, Sevok Road Siliguri-734001 Email : jsn_dc@yahoo.in	Deo Chand Rakhecha 9434677779	Auto Components for HCV's, LCV's, SUV's, Jeep, Cars	
JAIN AUTO CENTRE	Opp. Hotel Gateway, Sevoke Road, Siliguri-734001 Email : jainautocenterslg@yahoo.com	Manoj Doshi 9933036790	Auto Components for HCV's, LCV's, SUV's, Jeep, Cars	
JAIN AUTO ELECTRICALS	2nd Mile, T. B. Hospital More, Sevoke Road Metro Square Building, Siliguri-734001 Email : jainautoelec@gmail.com	Deepak Sirohia 9434042890	Auto Components for HCV's, LCV's, SUV's, Jeep, Cars	
JAIN DISTRIBUTORS	Opp. Hotel Gateway, Sevoke Road, Siliguri-734001 Email : jaindistributor63@gmail.com	Rajender Sethia 9832067344	Auto Components for HCV's, LCV's, SUV's, Jeep, Cars	

Distributor/Dealers/Stockist West Bengal			(HCV's, LCV's, MUV's, Jeep, Cars, Tractors Earthmoving Eq. Spares)	
Firm Name	Address & Email		Contact/Mobile	Products & Segment
JAIN MOTOR COMPANY	Opp. Vishal Cinema Hall, Near Tirupati Marbel Jagdamba Sanitary Ware, Sevoke Road, Siliguri-734401 Email : jmc.sig94@gmail.com	Mahavir Sirohia 9434019901	Auto Components for HCV's, LCV's, SUV's, Jeep, Cars	
JAJODIA TYRES	Bidhan Road, Near Water Tanki More Siliguri-734001	Binod Jajodia 9832094533	Motor Parts for HCV's, LCV's, SUV's, Jeep, Cars	
JALARAM MOTORS	181/6C, Acharya Prafulla Chandra Road, Near Fariapukur More, Opp. HDFC Bank Khanna Branch, Kolkata-700004 Email : bipinphone2359@gmail.com	Bipin Parekh 9883265659	All Spare Parts for HCV's, LCV's, SUV's, Jeep, Cars	
JALPAIGURI AUTOMOBILES	Laxmi Building, Burdwan Road, Opp. Howrah Motors Siliguri-734005 Email : jalpaiguri_auto@rediffmail.com	Bijoy Kumar Agarwal 9474873270	Auto Components for HCV's, LCV's, SUV's, Jeep, Cars	
JANCO	Rasiklal Ghosh Sarani, Sevoke Road Siliguri-734001	Nirmal Jain 9832063018	Auto Components for HCV's, LCV's, SUV's, Jeep, Cars	
JINDAL TRADERS	Jindal Bhawan, S. S. Market, Sevoke Road, Siliguri-734001 Email : giteshjindal@yahoo.in	S. N. Jindal 9832386611	Auto Components for HCV's, LCV's, SUV's, Jeep, Cars	
JULLUNDUR MOTOR AGENCY (DELHI) LTD.	Sevoke Road, Near Sarkar Garage, Suryasen Colony Siliguri-734001 Email : jmasiliguri@jmaindia.com	Subrata Roy 9332096059	Auto Components for HCV's, LCV's, SUV's, Jeep, Cars	
JYOTI TRADING COMPANY	Near Payal Cinema, Sevoke Road Siliguri-734001	G. D. Goyal 9832511279	Spare Parts for HCV's, LCV's, SUV's, Jeep, Cars	
KAMLA DISTRIBUTORS	Opp. Hotal Gateway, Mahindra Complex, Sevoke Road Siliguri-734001 Email : kamla_dist@yahoo.com	Bhim Sen Goyal 9475881100	Auto Components for HCV's, LCV's, SUV's, Jeep, Cars	
KAMLA LAYLOND HOUSE	Opp. Hotel Gateway, Mahindra Complex Siliguri-734001 Email : sandeepgoyal8724@yahoo.com	Sandeep Goyal 9800320819	Auto Components for HCV's, LCV's, SUV's, Jeep, Cars	
KAR CARE	R. C. Building Compound, Sevoke Road Siliguri-734001	Sanjay Agarwal 9832310616	Auto Components for HCV's, LCV's, SUV's, Jeep, Cars	
KAYSONS AUTOMOTIVE PVT. LTD.	Kapil Center, Sevoke Road, Opp. ICICI Bank Siliguri-734001 Email : admin@kaysonshonda.com	Pradeep Agarwal 9434064141	Auto Components for HCV's, LCV's, SUV's, Jeep, Cars	
KEJRIWAL AUTOMOBILES	Sevoke Road, Siliguri-734001	Ram Kumar Kejriwal 9832072910	Auto Components for HCV's, LCV's, SUV's, Jeep, Cars	
KEJRIWAL MERCANTILES	284/241, Sevoke Road, Nanak Tower, Siliguri-734001 Email : lalitejriwal2001@gmail.com	Lalit Kumar Kejriwal 9434020900	Auto Components for HCV's, LCV's, SUV's, Jeep, Cars	
KHOKAN MOTOR WORKS PVT. LTD.	Church Road, Sevoke Road, Siliguri-734001 Email : gopal.khokan@gmail.com	Gopal Mujumdar 9932000059	Auto Components for HCV's, LCV's, SUV's, Jeep, Cars	
KOTHARI GLASS HOUSE	Sevke Road, Water Tanki More, Siliguri-734001 Email : promadprasad@gmail.com	Manoj Kothari 9832465178	Auto Components for HCV's, LCV's, SUV's, Jeep, Cars	
KRISHNA MOTOR COMPANY	New Darjeeling Road, Pradhan Nagar, Siliguri-734001	Mahendra Saraogi 9832079673	Auto Components for HCV's, LCV's, SUV's, Jeep, Cars	
KUMAR TRACTOR PARTS	Binda Jayanti Buildind, 31, Sevoke Road Siliguri-734001 Email : kumartractorparts@gmail.com	Sajan Agarwal 9434046013	Auto Components for HCV's, LCV's, SUV's, Jeep, Cars	
KURSEONG AUTOMOBILES	Golden Plaza NX, 153, Burdwan Road Siliguri-734005 Email : kurseongautomobiles853@gamil.com	Sanky Agarwal 9832011544	Motor Parts for HCV's, LCV's, SUV's, Jeep, Cars	
L. G. BALAKRISHNAN & BROS. LTD	30, Chittaranjan Avenue, First Floor, Kolkata-700012	Nirmalya Ash 9331055478	Hydraulic Pipe for HCV's, LCV's, SUV's, Jeep, Cars	
M. K. TRADING CO.	Sri Ram Colony, Sevoke Road, Near LIC Building, Siliguri-734001	Mahesh Kr. Chaudhary 9832063453	Auto Components for HCV's, LCV's, SUV's, Jeep, Cars	
M. P. AUTO PARTS	1, Princep Street, Kolkata-700072 Email : mehulmotors@gmail.com	M. P. Agarwal 9748742777	All Type of Electrical Parts for HCV's, LCV's, SUV's, Jeep,	
M. P. TRADERS	31, Binda Jayanti Building, Sevoke Road, Siliguri-734001 Email : rajendra@mptraders.in	Rajendra Khemka 9832067425	Spare Parts for HCV's, LCV's, SUV's, Jeep, Cars	

Distributor/Dealers/Stockist West Bengal			(HCV's, LCV's, MUV's, Jeep, Cars, Tractors Earthmoving Eq. Spares)	
Firm Name	Address & Email		Contact/Mobile	Products & Segment
M/S NATIONAL MOTORS	PCM Tower, Sevoke Road, 2nd Mile Siliguri-734001	Anand Kumar Goyal 9434039999	Auto Components for HCV's, LCV's, SUV's, Jeep, Cars	
MAA AMBA TRADING COMPANY	Opp. Gurudwara, Sevoke Road, Siliguri-734001 Email : maamba.trading@gmail.com	Rajesh Bhagat 9434051317	Spare Parts for HCV's, LCV's, SUV's, Jeep, Cars	
MAA SHAKTI LUBRICANT	Near Foresta By Pass, Siliguri-734001	Suraj Upadhyay 8345035240	Motor Parts for HCV's, LCV's, SUV's, Jeep, Cars	
MAA SHAKTI TRADING COMPANY	Opp. Gurudwara, Sevoke Road, Siliguri-734001	Manoj Bhagat 9434048296	Auto Components for HCV's, LCV's, SUV's, Jeep, Cars	
MAA VESHNO AUTO AGENCY	First Floor, Sevoke Road, Gurudwara Market Complex Siliguri-734001	Mahesh Kumar Garg 9932011693	Auto Components for HCV's, LCV's, SUV's, Jeep, Cars	
MACHINERY SALES AGENCY	Gurudwara Building, Sevoke Road, Siliguri-734001 Email : machinery.agency@gmail.com	Anil Kumar Agarwal 9733007686	Spare Parts for HCV's, LCV's, SUV's, Jeep, Cars	
MADAN TRADING COMPANY	228, Sevoke Road, Siliguri-734001 Email : mteinder@rediffmail.com	Hanuman M. Baid 9434019152	Motor Parts for HCV's, LCV's, SUV's, Jeep, Cars	
MAHAVEER TRADING COMPANY	Nripendra Narayan Road Cooch Behar-736101	Shree Chand Jain 9434027497	Auto Components for HCV's, LCV's, SUV's, Jeep, Cars	
MANGE RAM & COMPANY	PNB Building, 79, Sevoke Road, Siliguri-734001	Mange Ram Agarwal 9832034725	Spare Parts for HCV's, LCV's, SUV's, Jeep, Cars	
MANI LALL & CO.	67, Bentinck Street, Ground Floor Shop, Kolkata-700069 Email : manilall@vanl.net	9830044181	Earthmoving Spare Parts	
MEGH MOTORS	Opp. Hotel Gateway, Sevoke Road, Siliguri-734001 Email : meghmotors@gmail.com	Rajesh Jain 9933394112	All Type of Bearings for HCV's LCV's, SUV's, Jeep, Cars	
METRO MOTORS	Lala Lajpat Rai Road, Ashrampara, Siliguri-734001 Email : metro.motors@rediffmail.com	Santosh Basak 9434428363	All Type of Bearings for HCV's, LCV's, SUV's, Jeep, Cars	
MIRANIA BROTHERS	Swarup Bhawan, Sevoke Road, Sky Star A. C. Market Siliguri-734001 Email : miraniaricha@gmail.com	Anand Kr. Agarwal 9733003000	Auto Components for HCV's, LCV's, SUV's, Jeep, Cars	
MITTAL AUTO AGENCIES PVT. LTD.	Chaman Complex, First Floor, Sevok Road, Siliguri-734401 Siliguri-734401	9832061830	All Spare Parts for HCV's, LCV's, SUV's, Jeep, Cars	
MITTAL BROTHERS	Om Tower, 3rd Floor Mittal Complex, Sevoke Road Siliguri-734001	O. M. Mittal 9733135227	Motor Parts for HCV's, LCV's, SUV's, Jeep, Cars	
MITTAL TRADING COMPANY	10, Sevoke Road, Siliguri-734001 Email : mittal.skg@gmail.com	Sunil Kumar Gupta 9832021930	Auto Components for HCV's, LCV's, SUV's, Jeep, Cars	
MODERN AUTO AGENCY	Opp. Hotel Gateway, Sevoke Road, First Floor Smriti Dham Building, Siliguri-734001	Rajiv Agarwal 9932166433	Spare Parts for HCV's, LCV's, SUV's, Jeep, Cars	
MOTO EZZY	Plot No. LR-56, Near Balkrishna Club, Bhakt Nagar Ward M. No. 41, Siliguri-734407	Pankaj Jain 9953146074	Steering & Suspension Parts for HCV's, LCV's, SUV's, Jeep,	
N.R. TYRES	2nd Mile, Near Hospital, Sevoke Road Below Corporation Bank, Siliguri-734001	Ricky Bansal 9733194848	Auto Components for HCV's, LCV's, SUV's, Jeep, Cars	
NARAYANI AUTOMOBILES	Birpara-735204	Chandan Mittal 9735018894	Spare Parts for HCV's, LCV's, SUV's, Jeep, Cars	
NARESH AUTO AGENCIES	Hotel Mayur Building, Sevoke Road, Siliguri-734001	Naresh Kumar Bansal 9832490534	Auto Components for HCV's, LCV's, SUV's, Jeep, Cars	
NARESH AUTOMOBILES	Sevoke Road, Near Hotel Sabera, Siliguri-734001	Naresh Bansal 9434019102	Auto Components for HCV's, LCV's, SUV's, Jeep, Cars	
NATIONAL AUTO AGENCY	Opp. Hotel Amardeep, Sethsrial Market, Sevoke Road Siliguri-734001 Email : nationalautoslg@gmail.com	Ratan Bansal 9932451520	Earthmoving Spare Parts	
NATIONAL AUTO SUPPLIERS	Sevoke Road, Siliguri-734001 Email : nationlearthing54@gmail.com	Raj Kumar Bansal 9832011940	Auto Components for HCV's, LCV's, SUV's, Jeep, Cars	
NATIONAL AUTOMOBILES	20-B, Ground Floor, Abdul Hamid Street, Kolkata-700069 Email : na_ptc@vsnl.net	9831349927	All Type of Electrical Parts for HCV's, LCV's, SUV's, Jeep,	
NATIONAL BEARING COMPANY	NH-6, Jangalpur, Opp. Jindal India Ltd., Argori Howrah-711302		All Type of Bearings for HCV's LCV's, SUV's, Jeep, Cars	



Distributor/Dealers/Stockist West Bengal		(HCV's, LCV's, MUV's, Jeep, Cars, Tractors Earthmoving Eq. Spares)	
Firm Name	Address & Email	Contact/Mobile	Products & Segment
NATIONAL PNEUMATIC TOOLS	1, Bidhan Sarani, Room No. 6 (Front), Near College Streer Bata, Kolkata-700073	9331266248	Earthmoving Spare Parts
NAVIN AUTOMOBILES	2.5 Mile, Sevoke Road, Siliguri By Pass, Siliguri-734001 Email : navinagarwal2001@gmail.com	Rabin Agarwal 9832327760	Auto Components for HCV's, LCV's, SUV's, Jeep, Cars
NAWBHARAT TRADE AGENCY	Sevoke Road, Siliguri-734001 Email : rajeshneta@gmail.com	Rajendra Agarwal 9832092929	Auto Components for HCV's, LCV's, SUV's, Jeep, Cars
NEELKANTH AGENCIES	Ganeshayam Building, Sevoke Road Behind Sanskriti Saree, Siliguri-734001 Email : neelkanthmanish1997@gmail.com	Manish Agarwal 9434057850	Steering & Suspension Parts for HCV's, LCV's, SUV's, Jeep, Cars
NEW SINGHAL TRADING COMPANY	Sri Ram Colony, Sevoke Road, Siliguri-734001 Email : singhaldipak25@gmail.com	Dipak Singhal 9474037497	Spare Parts for HCV's, LCV's, SUV's, Jeep, Cars
NILAM ENTERPRISES	George Mahbert School, Sevoke Road, Siliguri-734001 Email : sachinagarwal007@gmail.com	Santosh Kumar Agarwal 9434022500	Auto Components for HCV's, LCV's, SUV's, Jeep, Cars
NIRMAL AUTO PARTS	Opp. Reymond Showroom, Sevoke Road, Siliguri-734001 Email : nirmalauto@kaysonsmotors.com	Nirmal Kumar Agarwal 9434001647	Girling Parts for HCV's LCV's, SUV's, Jeep, Cars
NIRMALA AUTO PARTS	Jalpai More, Siliguri, Burdwan Road, Siliguri-734005 Email : va508700@gmail.com	Vijay Agarwal 9434428275	Motor Parts for HCV's, LCV's, SUV's, Jeep, Cars
NITESH MOTORS (INDIA)	Rasiklal Ghosh Sarani, Sevoke Road, Siliguri-734001 Email : niteshmotorsindia@gmail.com	Ramesh Gupta 9832047736	Auto Components for HCV's, LCV's, SUV's, Jeep, Cars
NORTH BENGAL AUTOMOBILES	Saradmani Plaza, Sevoke Road, Siliguri-734001 Email : ratan.nady@gmail.com	Ratan Nandy 9434141617	Auto Components for HCV's, LCV's, SUV's, Jeep, Cars
NORTH BENGAL MACHINERY	Opp. Hotel Gateway, 2nd Floor, Rasiklal Ghosh Sarani Sevoke Road, Siliguri-734001 Email : northbengalmachinery@yahoo.com	9434208371	Earthmoving Spare Parts
NORTH BENGAL TYRES	Sevoke Road, Siliguri-734001	Tuhiram Sharma 9434041038	Tyres & Tubes for HCV's, LCV's, SUV's, Jeep, Cars
ORBIT EARTH MOVERS	P-48, Princep Street, Ground Floor, Kolkata-700072 Email : orbitearthmovers@gmail.com	7797359786	Earthmoving Spare Parts
OSL IMPRESSION (P) LTD.	Opp. Vega Circle Mall, Sevoke Road, Siliguri-734001 Email : pawankr.goyal@rediffmail.com	Pawan Kr Goyal 9800003403	Auto Components for HCV's, LCV's, SUV's, Jeep, Cars
OSWAL ENTERPRISES	44, Sevoke Road, Pani Ki Tanki More, Siliguri-734001 Email : oswalslg@gmail.com	Sujan Mal Bhansali 9434007440	Auto Components for HCV's, LCV's, SUV's, Jeep, Cars
PADMAWATI HYDRAULICS	49, Ezra Street, 1st Floor, Kolkata-700001 Email : mehulmeghani@hotmail.com	Mehul Meghani 9830385087	Earthmoving Spare Parts
PAL MOTORS	NH-2, Opp. Ghagar Buri Mandir Bye Pass Road, Asansol-03 Email : palmotors@gmail.com	Bhrgish Saluja 9233310003	Motor Parts for HCV's, LCV's, SUV's, Jeep, Cars
PANKAJ AGENCIES	33/34, Bank of Baroda Building, Sevoke Road Siliguri-734001 Email : pankajagencies1@yahoo.com	Pankaj Goyal 9474877353	Spare Parts for HCV's, LCV's, SUV's, Jeep, Cars
PANKAJ TRADING COMPANY	Gidra Bhawan, Sevoke Road, Siliguri-734001 Email : sushilgidra56@gmail.com	Sushil Kumar Gidra 9832090094	Auto Components for HCV's, LCV's, SUV's, Jeep, Cars
PARMESHWARI AUTOMOBILES	Opp. Gurudwara, Sevoke Road, Siliguri-734001	Pawan Kumar. Agarwal 9434046808	Motor Parts for HCV's, LCV's, SUV's, Jeep, Cars
PARNAV AGENCIES PVT. LTD.	Udham Singh Sarani, Punjabi Para Amrit Kunj Apartment, Siliguri-734401 Email : shivshankarsarkar@yahoo.com	Shiv Shankar Sarkar 8697739893	All Type of Bearings for HCV's LCV's, SUV's, Jeep, Cars
PAWAN AUTOMOBILES	Opp. Post Office, Chaman Complex, Sevoke Road Siliguri-734001 Email : pawanautoslg@yahoo.co.in	Lakshman Karnani 9434012520	Auto Components for HCV's, LCV's, SUV's, Jeep, Cars
PAWAN DISTRIBUTORS	B-14, Bijoydeep Building, 41, Sevoke Road Siliguri-734001	Pawan Kunar Agarwal 9832063095	Auto Components for HCV's, LCV's, SUV's, Jeep, Cars
PERFECT AUTOMOBILES	54/4, Sevoke Road, Siliguri-734001 Email : saperfectauto@gmail.com	Sajjan Agarwalla 9434187433	Auto Components for HCV's, LCV's, SUV's, Jeep, Cars

Distributor/Dealers/Stockist West Bengal			(HCV's, LCV's, MUV's, Jeep, Cars, Tractors Earthmoving Eq. Spares)	
Firm Name	Address & Email		Contact/Mobile	Products & Segment
PRABHAT ENTERPRISES	64, Sevoke Road, Shanti Bhawan Building Siliguri-734001 Email : prabhatrajgaria@yahoo.com	Prabhat Kumar Agarwal 9832060197	Auto Components for HCV's, LCV's, SUV's, Jeep, Cars	
PRAKASH AUTOMOBILES	Sevoke Road, Siliguri-734001 Email : prakashauto100@gmail.com	Ratanlal Sharma 9641160389	Motor Parts for HCV's, LCV's, SUV's, Jeep, Cars	
R.K. AUTO AGENCY	Bindya Jayanti Building, Sevoke Road Siliguri-734001	Ashok Kumar Goyal 9832434682	Spare Parts for HCV's, LCV's, SUV's, Jeep, Cars	
R.K. MOTORS	Sevoke Road, Siliguri-734001 Email : vkr.gulati@gmail.com	Vinay Kumar Gulati 9832073057	Auto Components for HCV's, LCV's, SUV's, Jeep, Cars	
RADHA SWAMI MOTORS	New Darjiling More, Sevoke Road, Siliguri-734001 Email : r.s.dsrbrts@gmail.com	Gopal Agarwal 9832068361	Spare Parts for HCV's, LCV's, SUV's, Jeep, Cars	
RAHUL MOTOR COMPANY	Bijoydeep Building, A-3A, Opp. Canara Bank Sevoke Road, Siliguri-734001 Email : rmcslg@gmail.com	Abhishek Kumar 9832406365	Motor Parts for HCV's, LCV's, SUV's, Jeep, Cars	
RAHUL SALES	Ramkrishana Building, Ground Floor, Sevoke Road Siliguri-734001 Email : rahulsales@gmail.com	Uday Sah 9832084382	Auto Components for HCV's, LCV's, SUV's, Jeep, Cars	
RAJ RETREADING TYRES	Hill Cart Road, Sevoke Road, Siliguri-734001 Email : pawanagarwal54@gmail.com	Om Prakash Agarwal 7478400539	Motor Parts for HCV's, LCV's, SUV's, Jeep, Cars	
RAJA RAM JAISWAL	P-41, Princep Street, Ground Floor, Shop No. 9 Kolkata-700072 Email : shastri-group@yahoo.com	Shastri Jee 9331050753	Earthmoving Spare Parts	
RAJASTHAN TRACTOR & MACHINERIES	Opp. Gurudwara, Sevoke Road, Siliguri-734001	Murlidhar Agarwal 9832053445	Auto Components for HCV's, LCV's, SUV's, Jeep, Cars	
RAJDHANI TRADING CO.	Opp. Canera Bank, Sevoke Road, Panitanki More Siliguri-734001 Email : kbirsingh1234@gmail.com	Balbir Singh 9832011639	Auto Components for HCV's, LCV's, SUV's, Jeep, Cars	
RAJENDRA MACHINERY AND AUTO PARTS	National Highway 34, R.K. Pally, Near Nabin Cinema Malda-732101 Email : ajayrajdaga@gmail.com	Gajra Daga 9232795690	Auto Components for All Type of Vehicles	
RAJESH AUTOMOBILES	46/7, Bishnu Jyoti Complx, Hill Cart Road, Siliguri-734001 Email : agarwalrajesh959@gmail.com	Rajesh Kumar Bansal 9832373315	Auto Components for HCV's, LCV's, SUV's, Jeep, Cars	
RAJESH AUTOMOBILES	Main Road, Jaigaon Main Road, Jaigaon-736182	Tapan Kumar Malik 9434430141	All Type of Models for HCV's, LCV's, SUV's, Jeep, Cars	
RAJESH MOTORS	Near Biswadeep Cinema Hall, Hill Court Road Siliguri-734003 Email : rajesh_motorslg@yahoo.co.in	Sushil Kumar Bansal 9832373315	Brake Linings for All Type of Vehicles	
RAJU AUTOMOBILES	Shabganj Road, Dinhat-736135	Piyush Soni 9434442313	Auto Components for HCV's, LCV's, SUV's, Jeep, Cars	
RAKESH AUTO AGENCY	6, Mangoe Lane, Kolkata-700001		All Type of Bearings for	
RAM SALES CORPORATION	Bye Pass Road, Mile Highway Plaza Building Siliguri-734001 Email : jhandewalababa@gmail.com	Ram Awtar Agarwal 9434051739	Auto Components for HCV's, LCV's, SUV's, Jeep, Cars	
RAMDEO AUTO PARTS	Lala Lajpath Rai Road, Ashram Para, Siliguri-734001 Email : ramdeoautoparts@gmail.com	Nirmal Daga 9834747616	Auto Components for HCV's, LCV's, SUV's, Jeep, Cars	
RATAN TYRES	30, Hill Cart Road, Near Swagat Sweets Siliguri-734001 Email : amit_jain2611@yahoo.com	Ratan Kumar Jain 8927712121	Tyres & Tubes for HCV's, LCV's, SUV's, Jeep, Cars	
RATHI TYRE SERVICE	Burdwan Road, Sevoke Road, Siliguri-734005 Email : basantkarwa@gmail.com	Basant Kumar Karwa 9832064242	Auto Components for HCV's, LCV's, SUV's, Jeep, Cars	
RATHI TYRES	Hill Cart Road, Opp. Mangaldeep Building, Siliguri-734001 Email : rathityres52@gmail.com	Sunil Kumar Rathi 9832062001	Tyres & Tubes for HCV's, LCV's, SUV's, Jeep, Cars	
RESCO TRADERS	M. N. Sarkar Road, Sevoke Road, Siliguri-734001	Sadhan Mukherjee 9832449959	Auto Components for HCV's, LCV's, SUV's, Jeep, Cars	

Distributor/Dealers/Stockist West Bengal			(HCV's, LCV's, MUV's, Jeep, Cars, Tractors Earthmoving Eq. Spares)	
Firm Name	Address & Email		Contact/Mobile	Products & Segment
REXINE EMPORIUM	Nanak Tower, Sevoke Road, Siliguri-734001	Vijay Kumar Somani 9434060655	Auto Components for HCV's, LCV's, SUV's, Jeep, Cars	
RIDERS CORNER	Sarda Palli Siliguri Shivmandir, Siliguri-734001	Rajesh Aggarwal 9434465617	Spare Parts for HCV's, LCV's, SUV's, Jeep, Cars	
ROSHAN BROS & CO. P. LTD.	Sevoke Road, Siliguri Sevoke Road, Siliguri-734001 Email : tanujroshanslg@gmail.com	P. K. Agarwal 9434046135	Auto Components for HCV's, LCV's, SUV's, Jeep, Cars	
ROYAL MOTORS	64, Sevoke Road, Siliguri-734001 Email : royal_motors2006@rediffmail.com	Ashok Kumar Agarwal 9932331850	Motor Parts for HCV's, LCV's, SUV's, Jeep, Cars	
S. D. EQUIPMENTS	9, Mangoe Lane, 1st Floor, Room 16, Kolkata-700001 Email : rajvtr@gmail.com	9831242080	Earthmoving Spare Parts	
S. K. TRADERS	Burdwan Road Beside Shivam Palace, Siliguri-734001 Email : sanjaykumarray850@gmail.com	Sanjay Kumar Ray 9474033922	Auto Components for HCV's, LCV's, SUV's, Jeep, Cars	
S.B.M. ENTERPRISES	35, George Mahbert Road, Firsr Floor Siliguri-734001 Email : slgsbm_enterprises@yahoo.com	Sandeep Agarwal 9434075711	Motor Parts for HCV's, LCV's, SUV's, Jeep, Cars	
S.G. TRADERS	Near Amarapati Lions Citizens Public School Bholanath Para, Siliguri-734001 Email : diveshgoyal116@gmail.com	Sanjay Goyal 9434019599	Spare Parts for HCV's, LCV's, SUV's, Jeep, Cars	
S.N. MOTORS	Near Vishwakarma Mandir, G.T. Road Panagarh - 713148	Jay Gopal Chawla 9332274020	Motor Parts for HCV's, LCV's, SUV's, Jeep, Cars	
S.S. SPARES WORLD PVT. LTD.	12, Ganesh Chandra Avenue, Kolkata-700013 Email : sssparesworld@hotmail.com	Surjit Singh Patheja 9831073975	All Spare Parts for HCV's, LCV's, SUV's, Jeep, Cars	
SAHARAN ENGINEERING WORKS	2nd Mile, Saharan House, Sevoke Road Siliguri-734001 Email : info@saharanslg.com	Kavish Saharan 9832367201	Auto Components for HCV's, LCV's, SUV's, Jeep, Cars	
SAI EARTHMOVERS	P-41, Princep Street, Kolkata-700072 Email : saiearthmovers2@gmail.com	9681225445	Earthmoving Spare Parts	
SANJAY AUTO PARTS	31, N. H. Road, Bye Pass, Siliguri-734001 Email : arun_slg2000@yahoo.com	Prayag Raj Goyal 9832064533	Auto Components for HCV's, LCV's, SUV's, Jeep, Cars	
SARASWATI TRADING CO.	261, Bidhan Road, Sevoke Road, Siliguri-734001 Email : ajitagarwal1812@yahoo.com	Ajit Agarwal 9832852081	Motor Parts for HCV's, LCV's, SUV's, Jeep, Cars	
SARAWGI DISTRIBUTORS	New Sarada Niwas, 48 L. L. Rai Road, Ashrampara Siliguri-734001 Email : sarawgislg@gmail.com	Punit Sarawgi 9932022562	Spare Parts for HCV's, LCV's, SUV's, Jeep, Cars	
SARDA MOTOR STORES	Mahananda Para, Burdwan Road, Siliguri-734001 Email : sardamotors@gmail.com	Bijay Kumar Sarda 9800898385	Auto Components for HCV's, LCV's, SUV's, Jeep, Cars	
SCOOTER WORLD	Bijoydeep Building, 41, Opp. Canera Bank, Sevoke Road Siliguri-734001 Email : scooteworldslg@yahoo.com	Pradeep Agarwal 9832455527	Auto Components for HCV's, LCV's, SUV's, Jeep, Cars	
SENIOR TYRE HOUSE	Birpara-735204	Sushil Rathi 9434194701	Auto Components for HCV's, LCV's, SUV's, Jeep, Cars	
SEVOKE MOTORS PVT. LTD.	2nd Mile, Bhakti Nagar, Sevoke Road, Siliguri-734001 Email : sm.sevokemotors@gmail.com	Swapam Bhunia 9800891462	Motor Parts for HCV's, LCV's, SUV's, Jeep, Cars	
SHAKTI TRADING COMPANY	Mahatma Gandhi Road, Jaigaon-736182	Dilip Kumar Agarwal 9933064241	Spare Parts for HCV's, LCV's, SUV's, Jeep, Cars	
SHEW TRADING COMPANY	Near Vishal Hall, 2nd Mile, Sevoke Road Siliguri-734401 Email : shewtradingco@gmail.com	Lalit Gupta 9749330093	Spare Parts for HCV's, LCV's, SUV's, Jeep, Cars	
SHIKHA ENTERPRISES	Sevoke Road, Siliguri-734001	Sajan Agarwal 9749079699	Auto Components for HCV's, LCV's, SUV's, Jeep, Cars	
SHIVA ENTERPRISES	Pandit Mansion, Bidhan Market Road, Siliguri-734001 Email : sushilkjindal66@gmail.com	Sunil Kumar Jindal 9434046604	Auto Components for HCV's, LCV's, SUV's, Jeep, Cars	
SHREE BAJRANG AUTO PARTS	Sevoke Road, Gurudwara Building, Siliguri-734001	Sachin Agarwal 9434194947	Motor Parts for HCV's, LCV's, SUV's, Jeep, Cars	

Distributor/Dealers/Stockist West Bengal			(HCV's, LCV's, MUV's, Jeep, Cars, Tractors Earthmoving Eq. Spares)	
Firm Name	Address & Email		Contact/Mobile	Products & Segment
SHREE BALAJI TRADE	Rashiklal Ghosh Sarani, First Floor Opp. Hotel Gateway Sevoke Road, Siliguri-734001	Sanjay Jain 9832537670	Auto Components for HCV's, LCV's, SUV's, Jeep, Cars	
SHREE BHAWANI ENTERPRISES	Opp. New Golden Plaza Building, Burdwan Road Link Road, Siliguri-734001	Manoj Mittal 9832092311	Auto Components for HCV's, LCV's, SUV's, Jeep, Cars	
SHREE GANESH ENTERPRISES	Hotel Taraknath Building, First Floor, Sevoke Road Siliguri-734001 Email : binodsiliguri@yahoo.co.in	Binod Kumar Poddar 9832067663	Motor Parts for HCV's, LCV's, SUV's, Jeep, Cars	
SHREE GANESH SCOOTER HOUSE	Sevoke Road, Siliguri-734001	Anup Kumar Hansaria 9832017494	Spare Parts for HCV's, LCV's, SUV's, Jeep, Cars	
SHREE HYDRAULICS	C. S. No. 80, Peth-Sangli Road, Opp. Mankeshwer Theater Islampur Email : shrihydraulics@gmail.com	9822145355	Earthmoving Spare Parts for JCB India Ltd.	
SHREE LAXMI TRADERS	Mahindra Complex, Sevoke Road, Opp. Hotel Gateway Siliguri-734001 Email : rockingmemani@gmail.com	Pawan Agarwal 9832334510	Auto Components for HCV's, LCV's, SUV's, Jeep, Cars	
SHREE MANGALAM MARKETING	International Market, Sevoke Road, Siliguri-734001 Email : jindalkamal001@gmail.com	Kamal Kumar Jindal 9932480187	Auto Components for HCV's, LCV's, SUV's, Jeep, Cars	
SHREE PAWAN TRADING CO.	Internation Market, Sevoke Road, Siliguri-734001 Email : pawantrading111@gmail.com	Pradip Kumar Ladha 9832013029	Auto Components for HCV's, LCV's, SUV's, Jeep, Cars	
SHREE RAM AUTO SUPPLIERS	Kalyani Apartment, Chaman Garage Gali, Sevoke Road Punjabi Para, Siliguri-734001 Email : sras2005@gmail.com	Radheshyam Pareek 9832074560	Spare Parts for HCV's, LCV's, SUV's, Jeep, Cars	
SHRI BALAJI EXPORTS	Main Road, Near MRF Tyre House, Oodlabari-735222	Pawan Kumar Agarwal 9434141336	All Spare Parts for HCV's, LCV's, SUV's, Jeep, Cars	
SHRI HANUMAN MOTOR SPARES	Near Citym Mall, Sevoke Road, Punjabi Para Siliguri-734001 Email : hanumanmotor@gmail.com	Nitin Agarwal 9832392380	Auto Components for HCV's, LCV's, SUV's, Jeep, Cars	
SHRI JANKI & CO.	Shop No. B4, Ground Floor, Gurudwara Market Sevoke Road, Siliguri-734001 Email : vivek.khtn@gamil.com	Vivek Khetan 9641314451	Motor Parts for HCV's,	
SHRI SURAJ KUMAR JAIN	Janki Sadan, Near Brough Office (Anchal) Iskon Mandir Road, Siliguri	9434021214	Motor Parts for HCV's, LCV's, SUV's, Jeep, Cars	
SHYAM SALES AND SERVICES	108/5, Shyam Jyoti Building, Sevoke Road Siliguri-7344001		All Type of Bearings for HCV's LCV's, SUV's, Jeep, Cars	
SILIGURI AUTO WORK P. LTD	2nd Mile, Sevoke Road, Siliguri-734001 Email : dd0335@siliguribajaj.com	Lalit Kumar Bihani 9434022231	All Type of Models for HCV's, LCV's, SUV's, Jeep, Cars	
SILIGURI BATTERY INDUSTRIES	Shivaji Market, Parnami Mandir Road Siliguri-734001 Email : mulidharagarwal5765@gamil.com	Murlidhar Agarwal 9832013800	Batteries for HCV's, LCV's, SUV's, Jeep, Cars	
SILIGURI DIESELS	International Market, Sevoke Road, First Floor Siliguri-734001	Nortanmal Ghosal 9832497070	Auto Components for HCV's, LCV's, SUV's, Jeep, Cars	
SILIGURI DISTRIBUTORS	Pratap Market, Sevoke Road, Siliguri-734001 Email : rajeshagarwal98@yahoo.com	Rajesh Agarwal 9434465617	Motor Parts for HCV's, LCV's, SUV's, Jeep, Cars	
SILIGURI TYRE RETREADERS	Opp. Gurudwara, Sevoke Road, Siliguri-734001 Email : siligurityreretraders2011@gmail.com	Amit Kumar Agarwal 7908088475	Spare Parts for HCV's, LCV's, SUV's, Jeep, Cars	
SINDHU AUTOMOBILES	G. T. Market, Sevoke Road, Siliguri-734401		Motor Parts for HCV's, LCV's, SUV's, Jeep, Cars	
SINGHAL AUTO PARTS CO.	Tiara Hotel Building, Sevoke Road, Siliguri-734001	Dinesh Agarwal 9832052111	Auto Components for HCV's, LCV's, SUV's, Jeep, Cars	
SINGHAL AUTOMOBILES	33/34, Dena Bank Building, Sevoke Road Siliguri-734001 Email : singhalautoslg@gmail.com	Deepak Kumar Agarwal 9434143419	Spare Parts for HCV's, LCV's, SUV's, Jeep, Cars	
SINHAL SALES AGENCIES	Ramkrishna Samity Building, Pani Tanki More Siliguri-734001 Email : ssa02727@gmail.com	Vivek Sinhal 8101198981	Auto Components for HCV's, LCV's, SUV's, Jeep, Cars	

Distributor/Dealers/Stockist West Bengal			(HCV's, LCV's, MUV's, Jeep, Cars, Tractors Earthmoving Eq. Spares)	
Firm Name	Address & Email		Contact/Mobile	Products & Segment
SOMDIP AUTOMOBILES	Malbazar-735221	Dipankar Bose 9474414300	Auto Components for HCV's, LCV's, SUV's, Jeep, Cars	
SPARES INDIA	P-50, Princep Street, Kolkata-700072 Email : sparesindia@yahoo.co.in	9331202639	Earthmoving Spare Parts	
SPR INTERNATIONAL	3, Ramji Das Jethia Lane, Kolkata-700007 Email : spr_international@rediffmail.com	9836465660	Earthmoving Spare Parts	
SRI GANESH MOTOR PARTS	Rasiklal Ghosh Sarani, First Floor, Opp. Hotel Gateway Sevoke Road, Siliguri-734001	Arun Kumar Ladha 9832379065	Auto Components for HCV's, LCV's, SUV's, Jeep, Cars	
SRI JAGADAMBA AUTO PARTS	Behind City Mall, Sevoke Road, Punjabi Para Siliguri-734401	Vinay Agarwal 9832330417	Spare Parts for HCV's, LCV's, SUV's, Jeep, Cars	
SRI RAM CAR ACCESSORIES	Guru Nanak Sarani, Sevoke Road, Punjabi Para Siliguri-734001 Email : src.slg@gmail.com	Rajendra Periwal 9932404021	Auto Components for HCV's, LCV's, SUV's, Jeep, Cars	
STANDARD AUTO AGENCY	Din Bazar, Agrasen Saran, Jalpaiguri-735101	B. K. Agarwal 9434319380	Motor Parts for HCV's, LCV's, SUV's, Jeep, Cars	
STANDARD MOTOR COMPANY	Gidra Road, Opp. Amardeep Hotel, Sevoke Road Siliguri-734001 Email : standermotor@rediffmail.com	Hemant Gidra 9832011920	Motor Parts for HCV's, LCV's, SUV's, Jeep, Cars	
STAR SPARES AGENCY	1/1, Meredith Street, Near Sagar Hotel, Kolkata-700072	Surinder Singh 9874135504	Earthmoving Spare Parts	
SUMEET AUTOMOBILES	16, Gurunanak Market, Sevoke Road, Siliguri-734001 Email : shashankagarwal02@gmail.com	Shashi Kant Agarwal 9434871784	Auto Components for HCV's, LCV's, SUV's, Jeep, Cars	
SUNDARAM MOTORS	Buddha Mandir Road, Haiderpara, Sarat Chandra Pally Siliguri-734001 Email : smpsiliguri@sundarammotors.com	Debasish Chakrabarty 9641614141	Auto Components for HCV's, LCV's, SUV's, Jeep, Cars	
SUPER AGENCIES	Jalpaiguri, Birpara-735204	Hanuman Rathi 9735019059	Motor Parts for HCV's, LCV's, SUV's, Jeep, Cars	
SURENDRA MOTORS	108 /110, B. T. Road 49, Subhash Polly, Kolkata-700035	Ritesh 9831015875	Spare Parts for HCV's, LCV's, SUV's, Jeep, Cars	
SURYA AUTO PARTS	Gurudwara Building, Sevoke Road, Siliguri-734001 Email : suryaautoslg@gmail.com	Mahesh Agarwal 9832499386	Auto Components for HCV's, LCV's, SUV's, Jeep, Cars	
SURYA ENTERPRISES	Gurudwara Building, Sevoke Road, Siliguri-734001 Email : suryaenterprisessiliguri@gmail.com	Gopal Agarwal 9832065292	Motor Parts for HCV's, LCV's, SUV's, Jeep, Cars	
SUSHIL ENTERPRISES	Bidhan Market Road, Sevoke Road, Siliguri-734001	Anup Agarwal 9476149914	Auto Components for HCV's, LCV's, SUV's, Jeep, Cars	
SUSHIL TRADING COMPANY	Opp. Hotel Gateway, Sevoke Road, Siliguri-734001	Subhash Kumar Agarwal 9474760720	Motor Parts for HCV's, LCV's, SUV's, Jeep, Cars	
SWASTIK AUTO AGENCY	Kharida, Bidhan Pally, Kharagpur-721301	9433233317	All Type of Electrical Parts for HCV's, LCV's, SUV's, Jeep, Car	
TECH ELECTRIC COMPANY	21, Sevoke Road, Sevoke Road, Siliguri Siliguri, Siliguri - Siliguri-734001	Dipak Rai 9832174181	Auto Components for HCV's, LCV's, SUV's, Jeep, Cars	
TECHNO TRADE	Sevoke Road, Siliguri-734001	Krishan Kant Nangia 9800897701	Motor Parts for HCV's, LCV's, SUV's, Jeep, Cars	
THREE STAR OXIDE CO.	Bidhan Road, Sevoke Road, Siliguri-734001	Achintan Bardhan 9733066671	Auto Components for HCV's, LCV's, SUV's, Jeep, Cars	
TIRUPATI MOTORS	Gurunanak Complex, Sevoke Road, Siliguri-734001 Email : tirupatimotors@yahoo.co.in	Amit Saraogi 9002799100	Spare Parts for HCV's, LCV's, SUV's, Jeep, Cars	
TIRUPATI SALES	Chaman Complex 1st Floor, Sevoke Road, Siliguri-734001 Email : naweenbiyani@gmail.com	Naween Biyani 9434131290	Motor Parts for HCV's, LCV's, SUV's, Jeep, Cars	
TOPSEL PVT. LTD.	Sri Ram Colony, Near LIC Building, Sevoke Road Siliguri-734001 Email : topselsiliguri@gmail.com	Tarun Tiwari 9142318283	Auto Components for HCV's, LCV's, SUV's, Jeep, Cars	
TRIVENI AUTOMOBILES	Laxmi Bhawam, 2nd Mile, Sevoke Road Siliguri-734001	Sushil Kumar Choudhury 9832062135	Auto Components for HCV's, LCV's, SUV's, Jeep, Cars	

Distributor/Dealers/Stockist West Bengal



(HCV's, LCV's, MUV's, Jeep, Cars, Tractors Earthmoving Eq. Spares)

Firm Name	Address & Email	Contact/Mobile	Products & Segment
UNIQUE MOTOR	Mallaguri More, Hill Cart Road, Siliguri-734003	Pradeep Choudhary 9434043706	Auto Components for HCV's, LCV's, SUV's, Jeep, Cars
UNITED AUTOMOBILES	Mahindra Complex, Sevok Road, Siliguri-734001 Email : info@unitedautomobiles.in	Luv Dev Mehta 9434047705	Auto Components for HCV's, LCV's, SUV's, Jeep, Cars
UNITED SALES AGENCY	Nanak Complex, Sevoke Road, Siliguri-734001 Email : ashok_usa@hotmail.com	Ashok Agarwal 9434047901	Motor Parts for HCV's, LCV's, SUV's, Jeep, Cars
UNITED SERVICE CENTRE	58, Hill Cart Road, Sevoke Road Siliguri-734001	Kishorilal Saraf 9832097592	Auto Components for HCV's, LCV's, SUV's, Jeep, Cars
UNITED TRADING CO.	2, Janki Bhawan, G.T. Road (East), Asansol-3		All Type of Bearings for HCV's
VINAYAK ENTERPRISES	Shop No. 7, Giribala Mini Market, Opp. Golden Arrow Club Hakimpura, Nazrul Sarani, Siliguri-734001 Email : navinagarwal1983@gmail.com	Mahesh Agarwal 9641041065	All Spare Parts for HCV's, LCV's, SUV's, Jeep, Cars
VINIT ENTERPRISES	Near Sunny Tower, Sevoke Road, Siliguri-734001 Email : scalionbatteries@yahoo.in	Pawan Kumar Marodia 9434010462	Auto Components for HCV's, LCV's, SUV's, Jeep, Cars
WINNER RUBBER INDUSTRIES	Ghosal Chowk, Belkulai-711322 Email : wrirubber.seals@gmail.com	9830831193	Machinery Parts



Market Report As on 18.10.2024

TRACTOR ENGINE PARTS

MODEL		STD	10	20	30	40	STD	10	20	40	IPL	MPR
GOETZE PLANE & DCES						USHA		IPL		MPR		
FORD - 3600	Dces	1180		1180	1180		1490				800	850
FORD - 3610, 3620	Dces	1650					2030					
ESCORTS - 345	Dces	1350	1350				1310					
ESCORTS - 335	Dces	715	735				750					650
ESCORTS - 335 DI	Dces	715										
ESCORTS - 340	Dces	1300										
ESCORTS - 325 DI	Dces	800										
ESCORTS - 430	Dces	1225										
ZETOR - 2511	Dces	780	820			750	930	930				
ZETOR - 2522	Dces	975	1020				1170					
ZETOR - 5911 Shakti	Dces	1050					1160	1160				
ZETOR - 735 FE	Dces	1325					1490			675		
H - 50	Dces	900	950									
SWARAJ 735 (E. 37)	Dces	1400	1350				1700			850	715	975
SARTAJ R.B.V.	Dces	510	480				600		320	350	265	
KIRLOSKAR DOUTZE	Dces	1375										
KIR. RB 001 (JCB)	Dces	500	500						325			
EICHER SONA	Dces	650					625					
EICHER DI	Dces	500	515	515		460	510					400
EICHER NC	Dces	500	(Shakti)						325			350
B - 275 (STD)	Dces	925	880				1040	900		800		750
B - 275 (O/S)	Dces										920	980
MAHINDRA DI	6192								DVM			
	Dces	1100	1550	1550			1150	1075	2400	1050	1000	950
M/F 1035 (STD)	Dces	825	720		700		825					

Courtsey By : SETHI AGENCIES 3682/19, First Floor, Shabi Market, Mori Gate, Delhi-6 Ph.: (O) 23935586, 41464019 (M) 9810651022 (R) 27604232

Note:- We are publishing the net rates of the Delhi Market report which are just to give the readers and retailers an overview of the market. The magazine doesn't make any claim of goods being sold at these rates.

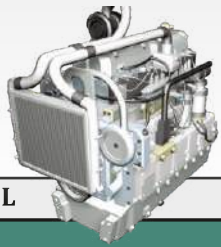

Market Report As on 18.10.2024

TRACTOR ENGINE PARTS

MODEL		IPL	MAHLA	USHA	MPR	EVL	KAR	CRAWL SHAPE
PISTONS						VALVES		
FORD - 3600	STD	2085	RCP 3700	3650	3300			
FORD - 3600	003		SHM 3500			925	1200	6300
FORD - 3600	005					1000	1200	
FORD - 3600	010					1025	1200	
FORD - 3600	015					1050	1225	
FORD - 3600	020		RCP 3700	RCP 3730	3300		1225	
FORD - 3600	025		SHM 3200				1225	
FORD - 3600	030					1050	1225	
FORD - 3600	040						1220	
FORD - 3600	050						1230	
FORD - 3610, 3620	STD		5150	6200	3850		900	
ESCORTS - 345			4500		3000	590	585	
ESCORTS - 335			2750	2800	2900	415	445	
ESCORTS - 335 DI			2650	2900	2900	725	745	
ESCORTS - 340			5200		4800		1350	
ESCORTS - 325 DI			3550				745	
ESCORTS - 430			3750		3050		1280	4700
ZETOR - 2511		1000	2400	2450	2200	380	460	3750
ZETOR - 2522 DI			3050	3190	2800		925	3750
ZETOR - 5911				4970	4200	1025	1100	8000
ZETOR - 735 FE		3050	4450	4600	4200		1060	7000
H - 50					4200		880	
SWARAJ 735 (ESCORTS 37)			4500	5000	4150	625	735	
SARTAJ R.B.V.		1200	1375	1590	1200		350	
KIRLOSKAR DOUTZE						890		
KIRLOSKAR RB 001 (JCB)			1500	1880		750		
EICHER			1800			265	270	3000
EICHER SONA				2600			660	4300
EICHER DI				1900			270	
EICHER NC			1950	1780	1350		660	
EICHER			1800	2350	1350			
D - 575 (STD)		2200	2750	2250	2100	880	940	3500
B - 275 (O/S)		2600	2600	3000		650	860	3500
MASSY FORGUN 1035 (STD)		2170	2450	2210	2350	450	450	4650
12155 IPL		2550	2550	2700			470 ^(P3P1)	4650
12170 IPL		2170						
12254 IPL								
12236 IPL		3534	3050					
12193 IPL		3525						
11293 IPL		2350						
11228 IPL		2800						
12237 IPL		3330						
11258 DI 575		2350			2050			

Courtesy By : SETHI AGENCIES 3682/19, First Floor, Shabi Market, Mori Gate, Delhi-6 Ph.: (O) 23935586, 41464019 (M) 9810651022 (R) 27604232

Note:- We are publishing the net rates of the Delhi Market report which are just to give the readers and retailers on overview of the market. The magazine doesn't make any claim of goods being sold at these rates.



रात्रि भोजन

छोड़ने के लाभ

सुबह का खाना खुद खाओ, दोपहर का दूसरे को खिलाओ एवं रात्रि का दुश्मन को खिलाओ। आरोग्य शास्त्र के अनुसार प्रातः काल का भोजन लगभग 10 बजे एवं शाम का भोजन 5 बजे कर लेना चाहिए। हम ट्रेन में जा रहे हैं, एवं सूर्यास्त के पूर्व अपना टिफिन खोल लेते हैं तो सहयात्री यह पूछे बिना नहीं रहता है कि आप जैन हैं क्या? अर्थात् रात्रि भोजन नहीं करना जैनियों की विशिष्ट पहचान है। किंतु आजकल की युवा पीढ़ी, शहरों में नौकरी या कारोबार करने वाले, बाहर जाकर पढ़ने वाले विद्यार्थियों, छात्रों के लिए, आधुनिक जीवनशैली तथा होटल संस्कृति ने हमारी इस पहचान को कम कर दिया है।

हमारा जो प्राकृतिक नियम है उसके अनुसार जब सूर्योदय होता है तब हमारी पाचन शक्ति बढ़ती है और अस्त होता है तो पाचन क्रिया कमजोर हो जाती है। आयुर्वेद भी यह मानता है कि सूर्यास्त के बाद हृदय कमल और नाभि कमल सिकुड़ जाता है तथा शारीरिक श्रम भी रात को कम हो जाता है अतः पाचन के अभाव में वजन बढ़ता है। कब्ज, एसिडिटी, मुंह में दुर्गंध, दांतों व गले में इन्फेक्शन, अल्प निद्रा, जॉइंट पेन, शुगर एवं हार्ट अटैक आदि बीमारियों के शिकार बन सकते हैं।

हांगकांग में कुछ समय पहले हुई खोज में बताया है कि जो लोग सूर्यअस्त से पहले खाना खा लेते हैं, उन्हें हृदय रोग की बीमारी का खतरा कम रहता है। मानव देह पर सूर्य की किरणों का प्रभाव अद्भुत होता है। सूर्यास्त के पूर्व भोजन कर लेना हितकर है और बाद में आराम करना अच्छा है। जहां सूर्य का प्रवेश है वहां डॉक्टर, वैद्य का आगमन नहीं हो सकता है। डॉ. रमेशचन्द्र मिरने ने लिखा है कि भारत में पेट के रोगों के लिए अनुपयुक्त भोजन उसमें भी सूर्यास्त के बाद भोजन उत्तरदायी है, अधिकतर रोग रात्रि भोजन तथा अनियमित खान-पान से होते हैं।

वर्ष 2017 का नोबेल पुरस्कार तीन वैज्ञानिकों को दिया गया था जिन्होंने यह प्रतिपादित किया है कि शाम व दूसरे दिन सुबह के भोजन में 14/15 घंटे का अंतराल होना चाहिए। यह तभी संभव है जब रात्रि भोजन नहीं किया जाए। हमारे बड़े बुजुर्ग कहा करते थे कि जल्दी खाना और जल्दी सोने से शरीर स्वस्थ दुरुस्त बना रहता है। स्वास्थ्य की दृष्टि से आज भी ग्रामीण लोग अधिक दुरुस्त स्वस्थ हैं जबकि शहरी लोगों के स्वास्थ्य इसके बिलकुल विपरीत है। देर रात (डिनर) करने की आदत से अधिक मात्रा में कार्बोहाइड्रेट ले लेते हैं जिससे कोलेस्ट्रॉल बढ़ जाता है।

खतरे तमाम हैं फिर भी आदत से लाचार

जीवन में पैसा, पद, प्रतिष्ठा ही सब कुछ नहीं होता एक बार सोचिए की जब शरीर ही स्वस्थ नहीं होगा तो यह सब चीजें क्या काम आएगी। अपनी आदत में सुधार कर लें, जो लोग देर रात खाना खाने की आदत से परेशान है पीड़ित हैं उन्हें इन परेशानियों का सामना करना पड़ सकता है।

→ **मोटापा:**— देर रात खाना खाने से अपच की समस्या हमेशा बनी रहती है क्योंकि शरीर में पाचन तंत्र की क्रिया बहुत धीमी हो जाती है और जो भी भोजन हम करते हैं वह ट्राइग्लिसराइड में बदल जाता है जिससे शरीर में अतिरिक्त फेट जमने लगता है जो मोटापे को जन्म देता है।

→ **अल्सर:**— देर रात खाना खाकर तुरंत सोने से पेट का एसिड फूड नली के द्वारा मुंह में आने लगता है, जिससे खट्टी डकारें जैसे बदहजमी के अलावा अल्सर और कैंसर जैसी समस्या भी दस्तक दे सकती है।

→ **अनिद्रा:**— भोजन चाहे दोपहर का हो या रात का उसे डाइजेस्ट होने में काफी समय लगता है। दिन की तुलना में रात्रि को शारीरिक क्रिया धीमी होने का कारण भोजन पचता नहीं है और शरीर भी हल्का महसूस नहीं करता। इस कारण नींद में बाधा आती है जो धीरे-धीरे अनिद्रा की समस्या बन जाती है।

→ **उक्त रक्तचाप यानि हाई बीपी:**— जिन लोगों को देर रात खाना खाने की आदत है, उनके शरीर में ऐड्रेस लाइन हार्मोन का लेवल बढ़ जाता है जो हाई बीपी का बहुत बड़ा कारण है। भोजन करने के 3 घंटे बाद सोने का नियम बनाएं।

→ **मधुमेह:**— अगर आप देर रात खाना खाने के अभ्यस्त हैं तो मधुमेह की संभावना कई गुना बढ़ जाती है। रात को अधिक देरी से भोजन करने पर शरीर का मेटाबॉलिज्म प्रोसेस ठीक से काम नहीं करता, जिससे शुगर का लेवल बढ़ सकता है और डायबिटीज जैसी गंभीर समस्या भी हो सकती है।

→ **तनाव:**— अधिक देरी से खाना खाने से नींद समय पर नहीं आती और सुबह जल्दी उठने के चक्कर में नींद पूरी नहीं होती अगर यह आदत लम्बे समय तक बनी रहती है, तो तनाव यानी स्ट्रेस का लेवल बहुत बढ़ने लगता है। यह एक ऐसी समस्या है जो अन्य अनेक समस्याओं का कारण बनती है।

Quality Durability Reliability

सभी डीलर्स व मैकेनिक भाइयों को दीपावली की हार्दिक शुभकामनाएं

Visit us at Online www.truckcarparts.in



SFL Autolec Division Water Pump Assy.



KRISHNA SALES CORPORATION

Plot No. 35, Ground Floor, Shala Marg Choubey Colony, Raipur-492 001 (Chhattisgarh) India

+91-8319734670
kscraipur1995@gmail.com
www.truckcarparts.in



Associate Concern CHANDRA AGENCY, Raipur



Small, Medium and Heavy Commercial Vehicle Parts

- * Drive Shaft Assemblies / Cardan Shaft
- * Propeller Shaft Components
- * Universal Joint Cross
- * Differential Parts
- * Flywheel Assemblies and Rings

KOHLI INTERNATIONAL PVT. LTD.

Corporate Office : D-1/18, Mayapuri Industrial Area
Phase-II, New Delhi-110064 * Ph. : 011-28111633, 28114388
Works : Plot No. 49, Sec.-15, Phase-II IMT Bawal Rewari,
Haryana INDIA

Toll Free No. : 1800 2122 422
E-mail : spg.help@kohligroupindia.com
Website : www.kohligroupindia.com



ZXL[®]
BEARINGS
IATF 16949 : 2016
MOTION & CONTROL

SINCE 1993

Manufacturer & Exporters
Automobiles & Industries Bearings



Manufacturer & Exporters



YOGI HI-TECH (P) LTD.

Phone : +91 95740 77177, +91 98798 77077,
+9194283 45276

e-mail : contact@zxlbearings.com

web : www.zxlbearings.com

 ZXL Bearings

Follow us on :  

DISTRIBUTORS / EXPORT ENQUIRIES SOLICITED

SANGAM MOTOR MARKETING CO.

AN ISO 9001 : 2008 CERTIFIED COMPANY

Near Commercial House, Main Road Kankarbagh
Patna - 800 020 (Bihar) Phone: 09934234304, 8986492169
Email :sagammotorkhg@gmail.com

टीम लीडर
दार्शनिक
शंभु कुमार



सभी डीलर्स, मेकेनिक्स व कम्पनी प्रतिनिधियों को लम्बे समय तक विश्वसनीय व्यवसायिक यात्रा में जुड़े रहने के लिये कृतज्ञ नमन

“गुणवत्ता ही हमारा विज्ञापन, संतुष्टि ही हमारा ध्येय”

Excellent Marketing Team Unit Creative Working Experience **37 Years** of
Spare Parts For Bihar, Jharkhand & West Bengal



Marketing Team View of Sagam Motor Marketing Co., Patna



‘आज का रचनात्मक प्रयास - कल का सुनहरा भविष्य’

Marketing Team of Sagam Motor Marketing Co., Patna Waiting for Welcome Mr. Brajesh Maharotra (Principal Secretary Governor of Bihar)



Tractor & Rotavator Spares
OEM Suppliers



OEM Suppliers



OEM Suppliers

Specialist in
V-Belts

Agriculture
Spares
Lubricants & Batteries

Head Office : **SANGAM MOTORS** M.G. Marg, Khagaria-851204 (Bihar) Mobile : 09934234304

आचरण और व्यवहार के अनुरूप ही फलीभूत होता है परमात्मा की कृपा और अपनों का आशीर्वाद

- मनोभूमि को सरल, सहज, निर्मल और निश्छल बनाए बिना जीवन में असंभव है परमात्मा की कृपा की प्राप्ति
- जीवन के हर काम और उद्देश्यों को परमात्मा से जोड़ने वाला व्यक्ति का जीवन ही होता है धन्य

दार्शनिक - शंभू

09934234304



इस सांसारिक जीवन में कार्य की सफलता और जीवन की सफलता बिल्कुल ही भिन्न स्थितियां हैं। इन सफलताओं में कर्म के साथ साथ परमात्मा की कृपा और अपनों के आशीर्वाद की प्रभावी भूमिका होती है लेकिन इसके लिए पात्रता का होना अनिवार्य गुण है। हमारे आध्यात्मिक ग्रंथों और मुनियों-मनीषियों का यह स्पष्ट संदेश है कि ईश्वर की कृपा और अपनों का आशीर्वाद प्राप्त करने के लिए मनुष्य को स्वयं को उचित और आदर्श पात्र बनाना पड़ता है। जिस तरह सामान्य प्रतियोगी परीक्षाओं में सफल होने के लिए कुछ मापदंड निर्धारित किए जाते हैं, ठीक उसी तरह जीवन में कृपा और आशीर्वाद प्राप्त करने के लिए भी पात्रता की आवश्यकता होती है। जब तक हमारा आचरण और व्यवहार उस अनुरूप नहीं होगा तब तक हम इन ईश्वरीय गुणों से अपने जीवन में वंचित रह जाएंगे।

मनोभूमि को सरल, सहज, निर्मल और निश्छल बनाए बिना असंभव है परमात्मा की कृपा की प्राप्ति

ईश्वर की कृपा और स्वजनों-परिजनों के आशीर्वाद से वंचित रहने का मूल कारण हमारी अपनी संकीर्ण सोच और विकृत विचार ही होती है। ईश्वर की अनुकम्पा का लाभ मनोभूमि को पवित्र और निश्छल बनाए बिना संभव नहीं है। हमारी दुष्ट और तामसिक प्रवृत्ति ही प्रभु कृपा प्राप्ति की सबसे बड़ी बाधा है। वासना, तृष्णा, लोभ, मोह, ईर्ष्या, छल, कपट और आसक्ति रूपा रस्सी मनुष्य को इस तरह जकड़ कर रखती है कि वह उसे परमात्मा की कृपा का पात्र बनने ही नहीं देती। अव्यवहारिक, क्रोधी, लोभी, मतलबी और स्वार्थी मनुष्य इस कृपा से सदैव वंचित रह जाता है। परमात्मा की कृपा और आशीर्वाद प्राप्त करने के लिए मनुष्य को उचित पात्र बनना ही होगा। जिस प्रकार कठोर चटान पर लगातार वर्षा होते हुए भी हरियाली उत्पन्न नहीं हो सकती ठीक उसी प्रकार मनोभूमि रूपा चटान को विनम्रता, व्यवहारकुशलता, कृतज्ञता, दयाशीलता और क्षमाशीलता की कोमल भूमि बनाए बगैर परमात्मा की कृपा प्राप्त नहीं हो सकती है।

जीवन के हर काम और उद्देश्यों को परमात्मा से जोड़ने वाला व्यक्ति का ही जीवन होता है धन्य

जीवन के हर काम और उद्देश्य को परमात्मा से जोड़ने वाला व्यक्ति ही उनकी कृपा का पात्र होता है। वह प्रयास से पहले प्रार्थना करता है तब जाकर उसका परिश्रम फलीभूत होता है। परमात्मा की कृपा का धनी व्यक्ति को प्राप्त अवसर सुअवसर में बदल जाता है और इससे वंचित व्यक्ति का सुअवसर भी कुअवसर में बदल जाता है। मनुष्य इसका पात्र तभी बनेगा जब उसके व्यवहार में मधुरता, शालीनता, उदारता, भावुकता और सहृदयता परमात्मा की प्रेरणा से विद्यमान होगी। परोपकारी व समीक्षात्मक प्रवृत्ति और कल्याणकारी सोच रखने वाले व्यक्ति की उदारता, शालीनता, मधुरता और आत्मीय व्यवहार से अभिभूत होने वाले लोगों के हृदय से सहज रूप से आशीर्वाद के दो शब्द निकल जाते हैं जो जीवन की आपदाओं विपदाओं और प्रतिकूल परिस्थितियों में कवच का काम करता है जिसकी अनुभूति सहज ही होने लगती है। शुद्ध मन से ही मनुष्य प्रभु के अनुग्रह का पात्र बनता है। हमें प्रतिपल आत्मिक उन्नति और ईश्वरीय अनुग्रह का पात्र बनने के लिए सदैव प्रयासरत रहना चाहिए। यही सात्विक और दैवीय विचार हमें ईश्वरीय अनुकम्पा के योग्य बनाते हैं। महाकाव्य रामचरितमानस में संत शिरोमणि तुलसीदास जी महाराज ने इसके महत्व को उद्धरित करते हुए लिखा है कि **“निर्मल मन जन सो मोहिं पावा, मोहिं कपट, छल, छिद्र न भावा”**। परमात्मा की प्रेरणा से सकारात्मक सोच बनता है, सोच से कुशल वाणी और व्यवहार बनता है। व्यवहार से ही आदत और आदत से आचरण तथा आचरण से समग्र व्यक्तित्व का निर्माण होता है। तदुपरांत ही जीवन धन्य होता है। ऐसा व्यक्ति विषम परिस्थितियों में भी धैर्यवान, दयावान, क्षमावान और त्यागवान होता है। अगर यह गुण किसी व्यक्ति के आचरण में परिलक्षित होता है तो इसे ईश्वरीय कृपा ही समझना चाहिए। ऐसा व्यक्ति लोभ और लाभ से हमेशा परे होता है और जीवन में सामंजस्य तथा समायोजन का हमेशा धनी होता है। उसकी सहजता, सरलता, मधुरता, व्यवहारिकता और सहयोग करने की प्रवृत्ति

से लोग आत्मीयता से अभिभूत हो जाते हैं और उसे अनायास ही आशीर्वाद प्राप्त होने लगता है।

सुरक्षा कवच का काम करता है परमात्मा की कृपा और आत्मीय जनों का आशीर्वाद

परमात्मा की कृपा और अपनों के आशीर्वाद से ही जीवन की दशा और दिशा तय होती है। परिश्रम करके भले ही कार्य सफल हो जाता हो, सिस्टम से भले ही कोई कार्य सुव्यवस्थित हो जाता हो, दूरदृष्टि से भले ही कार्य की संभावना को देखा जा सकता हो, समीक्षा से भले ही गुणों अलगुणों में विभेद किया जा सकता हो लेकिन जीवन को धन्य करने के लिए परमात्मा की कृपा और अपनों का अक्षय आशीर्वाद अत्यंत ही जरूरी है क्योंकि इससे एक अदृश्य ऊर्जा का संचार होता है जो व्यक्ति को दृढ़ संकल्पित और सफल बनाता है। व्यक्ति सामान्य परिस्थिति में भले ही बलवान, धनवान, गुणवान और विचारवान होने का दंभ भरता हो, वह भले ही बौद्धिक, आर्थिक और सामाजिक पद प्रतिष्ठा से संपन्न होकर इठला रहा हो लेकिन प्रतिकूल परिस्थितियों में परमात्मा की कृपा और आत्मीय जनों का आशीर्वाद ही सुरक्षा कवच के रूप में हमेशा काम करते रहता है। हमें इस भू-धरा पर अवतरित करने वाले परमात्मा और पालन पोषण करने वाले माता पिता के प्रति सदैव कृतज्ञ होना चाहिए। एक संसार में भेजेने वाले हैं और दूसरे लाने वाले हैं, जिनके प्रति कृतज्ञता का भाव हमें जीवन में बुलंदियों के सोपान पर पहुंचाता है और विपरीत परिस्थितियों में कवच का काम करते हुए आपदा विपदा के दुष्प्रभावों से हमारी रक्षा करता है। संसार में हम संसाधनों के बल पर भले ही हर चीज को प्राप्त कर सकते हैं लेकिन कृपा और आशीर्वाद आचरण और व्यवहार के अनुरूप ही मिल सकता है और जीवन में फलीभूत भी होता है। इस नश्वर संसार में चिंतनशील, विवेकशील और मननशील होकर ही कृपा और आशीर्वाद के महत्व को समझकर ही मानव जीवन को सफल, संतुष्ट और धन्य किया जा सकता है।



Delhi Market Update As On 01.08.2024

MERITOR®

SPARES PARTS



PART NO.	DESCRIPTION	RATES	PART NO.	DESCRIPTION	RATES
SAFC0207	PINION - TATA 2518 (C0207AF) - 6*37 - REAR	5214	SMS3012	RACHED TATA LCV 21197	832
COUPLING			SMS3013	RACHED TATA LCV 21197A	832
S3260ANM0214	COUPLING	1298	SMS3014	RACHED TATA MSA18224	726
BREAKLINING			SMISB001	T - HOLLOW SPRING B T 2518	3762
SKITC1109AFNSTD	TATA 1109	1104	SMISB002	T - HOLLOW SPRING +2518 NEW	3762
SKITCR909AFNSTD	TATA 909	1093	SMISB003	T & VOLVO - HOLLOW SPRING	3696
SKITC0608AFNSTD	TATA 608	701	TATA LIFT AXLE BUSH / KIT / PIN / WASHER		
SKITC0709AFNSTD	TATA 709	884	SMLF80030	BUSH TATA	458
SKITC0245AFNSTD	TS1 STD	2001	SMLF80031	WASHER TATA	120
SKITC0245AFN10S	TS1 OS	2117	SMLF80032	PIN 26MM TATA	285
SKITC0246AFNSTD	TS 2 STD	2103	SMLF80042	PIN 28MM TATA	305
SKITC0246AFN10S	TS2 OS	2236	SKIT80030	BUSH KIT 26MM OLD	829
SKITWTPFAFNSTD	WTP1 STD FRONT	2970	SMLF80037	BUSH KIT 28MM FIX NEW	826
SKITWTPFAF+STD	WTP1 STD FRONT AF +	2944	SKIT80032	BUSH KIT 28MM NEW	863
SKITWTPFAFN10S	WTP1 OS FRONT	3023	LEYLAND LIFT AXLE BUSH / KIT / PIN / WASHER		
SKITWTPRAFNSTD	TATA WTP REAR	3353	SMLF80033	BUSH LEY PU	477
BREAK LINING BHARAT BENZ AMW FUWA			SMLF80034	WASHER LEY	103
SKITBENZAFNSTD	B BENZ STD	2838	SMLF80035	PIN LEY 22MM	280
SKIT17730STD	BNZ FR - 180 mm - 14 HOLES	4063	SMLF80049	PIN LEY 24MM	508
SKIT17731STD	BNZ RR 220 mm - 14 HOLES	5190	SKIT80031	LEY BUS KIT LEY 22 MM	851
SKITAMWFCSTD	AMW FRONT	2614	SKIT80067	LEY BUS KIT LEY 24 MM	925
SKITC0160AFNSTD	AMW REAR	2797	CLUTCH GB 75		
SKITFWYKSTD	YORK -16HOLE	2207	SM380CP020	CP 75 ROUND	4976
SMDP3174KAF	BREAK PAD VOLVO	7700	SM380CP021	CP 75 FAN MIBA	5139
BREAK LINING LEYLAND			SM380CP022	CP AMW FAN IND BUTTON	4914
SKITC0247AFNSTD	AL -5" SM1/2	1534	SM380CA014	ASSY GB-75	9771
SKITC0248AFNSTD	AL -6" SM7/8	1797	SM15CA031	ASSY 75 LEY WITH DOWEL HOLE	9887
SKITC0249AFNSTD	AL -7" SM3/4	1795	SCAKIT046	TAWA 75 WITH BRG	3002
SKIT6HLPFNSTD	AL-6HLP	2495	SCLKIT006	LK 75 BEARING TYPE	1441
SKIT7HLPFNSTD	AL-7HLP	2587	SCLKIT033	LK 75 BUSH	1320
SKIT8HLPFNSTD	AL-8HLP	2838	SCLKIT011	SK 75	1251
SHOE WITH LINING			SM380CF020	FACING 75 HC	1525
SA13222RC0246	TATA REAR	2186	SCAKIT023	CR RING 75	564
SA13222RC0248	AL 6"	1991	SMCR4546SC	BRG 75 /1150 SELF	1377
SA13222RC0249	AL 7"	1995	SMCR4569SC	BRG 75	1391
SA13222RCWTPR	WTP RAER	3856	CLUTCH GB 60		
SA13222RCWTPF	WTP FRONT	3381	SCAKIT015	TAWA 60	2314
SA3222LC116	SHOE 8"	1437	SCLKIT005	LK60	1068
BREAK SPRING			SCLKIT010	SK60	1195
S2258B1224	SPRING BIG AMW / TATA FRONT / R	133	SMCB001T	PAD TC	1467
S2258Q615	SPRING SMALL AMW / TATA FRONT	44	SCAKIT022	C RING 330	306
S2258SC019	BIG SPRING LEYLAND	121	CANTER / 407 / 709 / 330 DIA		
S2258BC002	SPRING SMALL LEYLAND	44	SCLKIT009	SK 330 3L	606
S2258YC025	SPRING SMALL LEYLAND	44	SM240CP005	CP 407 TC	1379
S2247A105	BREAK ROLLER GOLI	131	SM280CP005	CP 709 TC	1798
BREAK BUSH/CAM BUSH/ BELL CRANK			SM280CP018	CP CANTER	1712
	CAM BUSH HOLE GROOVE	28	SM395CP037	CP 395 BHARAT BEN	6736
S1225AF0131	BR CRANK BUSH TVS PINK FR	61	SM13CP024	3311-HK	2540
S1225AF0132	BR CRANK BUSH TVS PINK REAR	53	SM14CP013	9002 AF HINO	2224
S1225N378	WHITE BUSH PLAIN	28	SMCB002AL	PAD LEY	1864
S1225NC040	BRASS BUSH THICK	240	SMCR4546SC	BRG 75 /1150 SELF	1377
S1225MC039	BRASS BUSH THIN	170	SMCR7896SC	BRG PRIMA / EPRO SELF AD	2705
SMKIT15301	BELL CRANK BUSH GMTS-2 2515	748	SMCR4256	BRG PRIMA	2511
RACHED			CLUTCH		
SMS3001	RACHED LEY 21190	726	SFA11002	FWA 125 T	4153
SMS3002	RACHED TATA 21173	700	SFR11032	FWR 138 T	785
SMS3006	RACHED TATA LH 21174	762	SFR11033	FWR 138T L KEY	840
SMS3007	RACHED TATA RH 21174A	762	SFR11034	FWR 146T	807

Courtesy By : SHEEL AUTO PARTS 9, Guru Nanak Auto Market, Kashmere Gate, Delhi-6 (M) 9811401472, 8386394400

Note:- We are publishing the net rates of the Delhi Market report which are just to give the readers and retailers an overview of the market. The magazine doesn't make any claim of goods being sold at these rates.

श्रीयंत्र में मां लक्ष्मी के साथ 2816 देवी-देवताओं की शक्ति है, इसके पूजन से धन-धन्य की प्राप्ति

श्रीयंत्र की महिमा श्रीयंत्र ब्रह्मांड की उत्पत्ति और विकास का प्रतीक है, इसे यंत्रराज कहा गया है

मां लक्ष्मी की आराधना में श्रीयंत्र का विशेष महत्त्व है क्योंकि इसमें मां लक्ष्मी का सदैव वास होता है। यह संपूर्ण ब्रह्मांड की उत्पत्ति व विकास का प्रतीक है। श्रीयंत्र का उल्लेख तंत्रराज, ललिता सहस्रनाम, त्रिपुरोपनिषद समेत कई प्राचीन ग्रंथों में है। इसकी आराधना से शक्ति से भेंट होती है। महालक्ष्मी स्वयं कहती हैं, 'श्रीयंत्र मेरा प्राण, शक्ति, आत्मा और स्वरूप है। श्रीयंत्र के प्रभाव से ही मैं पृथ्वी पर रहती हूँ। इसकी ज्यामितीय संरचना के केन्द्र में एक बिंदु है। इस बिंदु के चारों ओर 9 अंतर्ग्रथित (परस्पर सम्बद्ध) त्रिभुज नवशक्ति के प्रतीक हैं। इन नौ त्रिभुजों के प्रसार अंतर्ग्रथित होने से 43 लघु त्रिभुज बनते हैं। इसमें 2816 अदृश्य देवी-देवताओं की शक्ति निहित होती है और श्रीयंत्र की पूजा इन सारी शक्तियों की समग्र पूजा है। इसलिए इसे यंत्रराज, यंत्र शिरोमणि भी कहा गया है। श्रीयंत्र के पूजन से धन, समृद्धि, यश, कीर्ति, ऐश्वर्य आदि की प्राप्ति होती है।



श्रीयंत्र निर्माण हेतु प्रशस्त धातु कौनसी है?

धर्म ग्रंथों में श्रीयंत्र का निर्माण तांबे, चांदी, सोने पर फलदायी माना गया है। शास्त्रों में इन तीनों धातुओं का मिश्रित श्रीयंत्र भी फलदायी होता है। रत्नों में स्फटिक का श्रीयंत्र सर्वोत्तम माना गया है।

श्रीयंत्र स्थापना का शुभ काल एवं स्थान

शास्त्रों के अनुसार, गुरुपुष्य, रविपुष्य आदि योग, नवरात्र, दीपावली, अक्षय तृतीया आदि पर्व श्रीयंत्र के निर्माण और स्थापना के लिए श्रेष्ठ माने जाते हैं। घर के उत्तर या ईशान कोण में स्थापित करें।

श्रीयंत्र की प्राण प्रतिष्ठा विधि:

शुभ मुहूर्त पर शुद्ध सात्विक और श्रद्धायुक्त मन से भगवती लक्ष्मी का ध्यान करें। स्वच्छ पात्र में कच्चे दूध में गंगाजल भरें और इससे श्रीयंत्र को स्नान कराएं। इसके बाद, स्वच्छ कपड़े से श्रीयंत्र को पोछें और लाल वस्त्र मंडित चौकी पर स्थापित करें। फिर धूप, दीप, लाल, पुष्प, चावल, नैवेद्य आदि से पूजन करें। श्री-सूक्त का पाठ करें।

यंत्र पूजन का मंत्र:

ॐ श्रीं ह्रीं श्रीं कमले कमलालये प्रसीद प्रसीद श्रीं ह्रीं श्रीं ॐ महालक्ष्म्ये नमः ॥ आखिर में 'क्षमापन-स्रोत' का पाठ करें।



TVS Brake Lining

MARKET UPDATE AS ON 18.10.2024

PARTICULAR	AF-180 BLACK	AF-63 WHITE
407 STD	710	590
407 1st O/S	760	630
407 2nd O/S	820	670
608 STD	870	670
608 1st O/S	940	710
608 2nd O/S	1000	800
709 Air Brake STD	1000	720
709 Air Brake 1st O/S	1000	950
709 Air Brake 2nd O/S	1220	1100
909 Air Brake STD	1180	1120
909 Air Brake 1st O/S	1250	1130
909 Air Brake 2nd O/S	1350	1200
1109 Air Brake STD	1370	1150
1109 Air Brake 1st O/S	1480	1250
1109 Air Brake 2nd O/S	1540	1380
TS/1 STD	1800	1750
TS/1 1st O/S	1900	1900
TS/2 STD	1850	1850
TS/2 1st O/S	2080	2050
Leyland 122 STD 5"	1250	
Leyland 122 1st O/S	1350	
Leyland 324 STD	1550	
Leyland 324 1st O/S	1650	

CLUTCH FACING

PARTICULAR	380	Canter	450
Tata 407 All Type	380	Canter	450
Tata 608/GB-30	480		
Tata GB-40	580		
Tata GB-75	1250		

BRAKE LINING (JEEP SECTION)

PARTICULAR	STD	1st O/S	2nd O/S
Marshall Rear	390	410	440
Commander 540	290	330	360
FC 150	230	250	260
Scorpio 122	560	610	710
207	390	410	460
Scorpio CRDI	670	700	750
Matador307/Tempo Trax	310	340	380

Courtesy By: VM ENTERPRISES 743, , Chotta Bazar, Kashmere Gate, Delhi-6 Phone : (O) 011-23948863 (M) 9999480225, 8586021250

Note:- We are publishing the net rates of the Delhi Market report which are just to give the readers and retailers an overview of the market. The magazine doesn't make any claim of goods being sold at these rates.

Market Report As On 20.09.2024

Replacement Spares Parts For TATA Vehicles

PARTICULAR	Rate	PARTICULAR	Rate	PARTICULAR	Rate
CLUTCH FORK		Speedo Meter Cover GB 50 Open Comp.		NEW INTRODUCE ITEMS	
407	350	SPEEDO METER GEAR SET (PVC)		Diesel Motors Long 12V Henxing	700
608	400	Speedo Meter Gear Set 407	150	Pitman Arm Power Steering/1613/LP	480
709	400	Speedo Meter Gear Set GB 60	210	Sector Shaft 1613 SFC/1613/LP	1050
GB 30/40	400	Speedo Meter Gear Set GB 40	170	Clutch Booster HYWA	2100
1612	375	BRASS RING (FORGING)		Sector 1613 Modified	1400
709 Turbo/609	390	Brass Ring GB 407	210	Forni Kit	950
Clutch Fork & 2515 Type C Type/G375	525	Brass Ring GB 608	275	Steering Worm 1613 SFC	1500
COOLING PIPE		Brass Ring GB 40	350	Steering Worm 1613 LPT	1625
407	350	Brass Ring GB 50 Steel	425	Water Body Hub TC Big (ALM)	225
608 1709/ 1109/407 TURBO/712	400	Brass Ring GB 60 Steel	400	Water Body Hub TC Small (ALM)	200
SE/1612	425	Ring GB 50/GB 75 Steel	450	Coolant Bottle White 407/1612	115
1613 SK / EURO II/2515	450	Ring GB 60 Steel Big/Small	450	Coolant Bottle White 709 LPT/1109	1050
POWER STEERING ROTTOR		GEAR BOX		Coolant Bottle White TC Big	1050
ZF & Rane Rock Berg	875	Gear Box Carrier Kit 4070M/NM	175	Water Separator N/M	450
TC All Type & 10 Hole/Rock Berg	875	Gear Box Carrier Kit 608/GB40	300	Tensioner Assy.	850
BRAKE RACHED		Gear Box Carrier Kit GB-75	250	Lever 3 Hole 1510 (Fine)	150
Rached Front L/R 1510 Each	525	Gear Box Carrier Kit GB-60 FULL	300	Lever 3 Hole TC (Rough)	150
Rached Rear L/R 1510 Each	525	ASSLY HOUSING GB BLOCK FOR GEAR		Clutch Booster 70mm/90mm	1450
Rached Front L/R 709 Each	525	Housing Block 1512 TC	600	GEAR TOPA RAD	
Rached Rear L/R 709 Each	525	Housing Block 2515 TC	600	Gear Topa Rod 1510 (Fine)	220
Rached Front L/L	650	Housing Block 2516TC	600	Gear Topa Rod TC (Rough)	220
Rached Rear L/R 709 Automatic	900	Housing Block 1312 TC	600	Gear Topa Rod 709 (Thin/Thick)	230
Brake Rached Ex Front	800	Housing Block 1313 TC	600	Gear Topa Rod 407 (Thin/Thick)	230
Brake Rached Ex Rear L/R/1109	600	Housing Block Hywa 3118	470	Gear Topa Rod GB 50 (Thin/Thick)	230
CLUTCH PATTI		POWER STEERING CROSS ASSLY		Gear Topa Rod GB 60 (Thin/Thick)	230
Clutch Patti Complete 407/1612	150	Power Steering Cross Assy. ZF	400	GEAR CHIRA PIN SET	
Clutch Patti Complete 1613	160	Power Steering Cross Assy Rane Manual	400	Chira Pin Set 407	4
GEAR LEVER		Power Steering Cross Assy. Rane	400	Chira Pin Set 1510	10
Gear Lever 407 O/T & N/T Each	375	BRAKE ADJUSTER		Chira Pin Set TC	12
Gear Lever 608 Each/709	375	Brake Adjuster 407	200	GEAR CROSS KIT	
Gear Lever GB-30 Truck/ GB 40 Truck	375	Brake Adjuster 407 Modified	225	Gear Cross Kit 1510	45
Gear Lever 1512-1612	510	Brake Adj 709 Double Gr/407TURBO	450	Gear Cross Kit TC	48
Gear Lever LPGB-40/GB-30	550	STEERING CORSS ASSLY		Gear Lever Kit 1109 (Brass)	60
Gear Lever LP 709	250	Steering Cross Assly. 1312/1612	350	Gear Lever Kit 709 (Brass)	50
Gear Lever 2515 Thick	550	Steering Cross Assly. 407	250	Gear Lever Kit 709 (Steel)	38
AIR FILTER CAP		Steering Cross Assly. ZF/Rane	375	Gear Lever Kit 1109 (Steel)	38
Air Filter Cap Top Plain	250	STEERING YOKE TEETH		Gear Lever Kit 4018 With Brass Bush	65
Air Filter Cap Top 1613 TC/2515	270	Steering Yoke & Teeth 407/608 Thin	450	Gear Rollar GB 40	65
Air Filter Cap Top 1616 Tasla	300	Steering Yoke & Teeth LP 709	650	EXHAUST PIPE	
AIR COMPRESSOR HEAD (ALUMINUM)		Steering Yoke & Teeth 1613 SFC	650	Turbo Exhaust Pipe 0115	350
Air Comp. (Casting) Head 709	550	Steering Yoke & Teeth 1109 EX	650	Turbo Exhaust Pipe 0109/110 N/M	320
Air Comp. Head 709 (70mm) ALM	550	Steering Yoke & Teeth 2515 ZF	700	Turbo Exhaust Pipe 0104/0102	320
Air Comp. Head 1510/TC (94mm)	650	Steering Yoke & Teeth 2515 Rane	700	Turbo Exhaust Pipe 0132	360
Air Comp. Head 3118	1300	Steering Yoke & Teeth 407/608 Thick	600	Turbo Exhaust Pipe 0123	600
Air Comp. Head Ex O/M/N/M	650	Steering Yoke & Teeth 4923	625	Turbo Exhaust Pipe 0136	650
A.C. Head Plate 3118/4018	675	SWITCH		Turbo Exhaust Pipe 0117 Big	360
Air Comp. Head Plate 709/1510/TC/EX	250	Speed Sensor With Brass Nut	375	Turbo Exhaust Pipe 0107	500
Air Com. Plate CNG/IVECO/1613 Turbo	400	Oil Pressure Switch 4018	140	Turbo Exhaust Pipe 709/909	325
SPEEDO METER COVER		Tappid Sensur Switch TC	325	Turbo Exhaust Pipe 1109	325
Speedo Meter Cover 407 Complete	450	Reverse Light Switch With Wire	100	Turbo Exhaust Pipe 909	325
Speedo Meter Cover DI Complete	600	Diesel Filter Switch TC/3118	55	Turbo Exhaust Pipe 0138	725
Speedo Meter Cover GB40/GB50	850	Diesel Filter Switch EX	50		
Speedo Meter Cover GB-60/75 (Alum)	450	Brake Switch Red/Black	60		
Speedo Meter Cover 709 Complete AL	850	Diesel Filter Switch 3718	1150		

PACKING FORWARDING & GST EXTRA AS APPLICABLE

Courstey By:- APEL PUNE PRODUCTS (INDIA) 217A/2, Guru Nanak Market, Kashmere Gate, Delhi-110 006 Phone: 09818601701

Note:- We are publishing the net rates of the Delhi Market report which are just to give the readers and retailers on overview of the market. The magazine doesn't make any claim of goods being sold at these rates.

उजाले की ओर : दीपावली पर बदलती है सूर्य-पृथ्वी की स्थिति, इसका असर हमारी ऊर्जा पर

दीपावली से बदलता है समयचक्र

पर्व पर रोशनी से लेकर इससे जुड़ी परम्पराओं का वैज्ञानिक महत्व

कार्तिक मास के 13वें दिन यानी त्रयोदशी से शुरू होने वाले दीपोत्सव के बाद समयचक्र में भी बदलाव आते हैं। क्योंकि उत्तरी गोलार्ध का सूर्य से रिश्ता बदलता है। दिन छोटे होने लगते हैं। प्रकृति में सुस्ती-सी आ जाती है। बदलते मौसम में शरीर की प्रतिरोधक क्षमता घटने लगती है। ऐसे में 5 दिन के इस उत्सव में होने वाली अलग-अलग गतिविधियां शरीर को पूरी तरह चार्ज कर देती हैं, जिससे बीमारियों से लड़ना आसान हो जाता है। जानिए दिवाली से जुड़े क्या हैं वैज्ञानिक कारण...

मौसम: विंटर डिप्रेसन व तनाव से होने वाली बीमारियों से बचते हैं

सर्दियों की शुरुआत दीपावली से होती है। इस समय सीजन इम्फेक्टिव मूड डिस्ऑर्डर (विंटर डिप्रेसन) आते हैं, यानी मौसम बदलते समय व्यक्ति में एक मानसिक अवसाद आता है। शरीर में न्यूरोट्रांसमीटर सीरोटोनिन और डोपामाइन (खास तौर से सर्दी की शुरुआत में) का स्तर बहुत कम हो जाता है। 90% बीमारियां साइकोसोमेटिक होती है, यानी ये तनाव, चिंता या अवसाद से ही होती हैं। उल्लासमय वातावरण इससे बचाता है।

दीया: लौ की मैग्नेटिक फील्ड शरीर पर सकारात्मक असर डालती है

दीपक की लौ की मैग्नेटिक फील्ड हमारे शरीर की इलेक्ट्रोमैग्नेटिक फील्ड पर सकारात्मक प्रभाव डालती है। घी के दीये जलाने से शरीर को कई गुना ज्यादा ऊर्जा मिलती है। घी जलते समय नैनो स्तर पर काम करता है और कोई भी अणु नैनो स्तर पर सर्वाधिक क्रियाशील होता है। वहीं, दीये में मौजूद मैग्नीशियम हवा में उपस्थित सल्फर और कार्बन डाई आक्साइड से प्रतिक्रिया करके सेल्फेट और कार्बोनेट बनाता है, जो हवा को शुद्ध करता है।

ऊर्जास्त्रोत: क्षमताओं को उच्चतम स्तर तक ले जाने का शफर शुरू होता है

दीपावली दरअसल हमारी छिपी और दबी हुई शक्ति या ऊर्जा (लेटेंट हीट) को निखारने की ओर चलने के सफर की शुरुआत करने का पर्व है। वैज्ञानिक नजरिये से समझें तो ऊर्जा के इस सफर की तुलना हम किसी पदार्थ (मैटर) की ऊर्जा के उच्चतम स्तर तक पहुंचने की विकास यात्रा से कर सकते हैं। इसमें लेटेंट हीट ट्रांसफर होती है। वहीं, रंगोली और तोरण से मस्तिष्क में सकारात्मक तरंग पैदा होती हैं, जो मानसिक स्तर को मजबूत बनाती हैं।

MSL

Market Report As On 19.10.2024

MSL CLUTCH & COMPONENTS



PART NO.	DESCRIPTION	RATES	PART NO.	DESCRIPTION	RATES
CLUTCH PLATES			CENTER BEARINGS		
3210080AF	Marshal Utility 240 MM	910	3220482	MM Scorpio Centre Bearing	1040
3210207AF	Marhsal Utility 240 MM Tourister 15 Seate	1135	3220484	MM Xylo D2 Centre Bearing	1065
3210410AF	Mahindra/Utility Passenger	1245	3220489	Centre Bearing Xylo	1500
321041044	Vehicles with MDI Turbo 240 MM	1490	UJ CROSS		
3210211 AF	Cab King/Load King 25 Seater Tourister 240 MM	1450	3220505	MM All Utility Vehicles	388
COVER ASSY.			3220510	MM Scorpio, Jeep Modified Grease Packed	490
3210133	Assy Jeep	1585	3220512	MM New Front Axle 512NO	480
3210129	Assy Jeep Marshal DCA	2250	3220541	Cross Jeep 541 NO	305
3210336	Assy MDI Turbo Bolero	2240	3220520	Cross	600
3210116	Cover Assy Bolero 117 W+110	2450	SHAFT COMPONENTS M&M		
3210318	Cab King/Load King 25 Seater Tourister 240 MM	2310	3228902	MM Scorpio TC Engine 510 NO	495
CLUTCH SETS			3228905	MM Maxx Picup Jeep 505 NO	400
3110361	Clutch Set Maxximo/Maxximo Mini Van	1415	3220124	MM Maxximo Yoke 124 NO	NA
3110365	Clutch Set Tata ACE	1795	3220431	MM Bolero DI SLX Y/T 492 NO	1570
3210039	Clutch Set wide Facing 244 Dia	4100	3220432	MM Bolero DI Y/T 469 NO	1380
3210809	Clutch Set Bolero Valeo Fac	3545	3220433	MM Bolero FB 2WD Y/T 431 NO	1475
3210709	Clutch Set Genio	NA	3220469	MM Bolero Flat Bed Y/T 432 NO	1450
3210440	Clutch Set MM MDI Turbo	NA	3220477	MM Maxxi Truck Y/T 477 NO	2130
3210687	Clutch Set MM MDI Tirbo AF Facing	3000	3220478	MM Scorpio TC Engine Y/T 478 NO	2075
ST CROSS ASSY			3220492	MM Maxx Picup Y/T 475 NO	2090
3210309	M&M Jeep Minor 230 MM	285			
3110076	ST Cross 076 NO	500			

Courtesy By : KANSAL AUTO TRADERS 123, Gurunanak Auto Market, Kashmere Gate, Delhi-110006 Mobile: 9811031573

Note: - We are publishing the net rates of the Delhi Market report which are just to give the readers and retailers an overview of the market. The magazine doesn't make any claim of goods being sold at these rates.



Market Update As On 06.08.2024

TOUGHLA AUTOMOTIVE PVT. LTD.

HCV/LCV Brake Linings With Rivets



PART NO.	APPLICATION/MODEL	FRONT/ REAR	NET RATES			STANDARD PACKING
			STD	1 O/S	2 O/S	
TATA						
TBL/TS/2"	1510/1612/ Eicher Pro E2PLUS, 1114R,2016, 3531,3025, 3015,2015, 1516,1114"	R 8	1,726	1,859	1,942	2
TBL/TS/1	1510/1612/ Eicher Pro E2 PLUS,1114F,2016,3531,3025, 3015,2015, 1516,1114"	F 8	1,760	1,821	1,901	2
TBL/TP/2/1	8.5" 14 HOLE	R 8	2,288	2,366	2,456	3
TBL/TP/1/1	8.0" 14 HOLE	F 8	2,238	2,316	2,406	3
TBL/TP/12	TATA 12 HOLE	R 8	2,020	2,100	2,190	2
ASHOK LEYLAND						
TBL/AL/16 HOLE"	LEYLAND ECOMET (NEW MODEL)	R 4	1,304	1,320	1,360	4
TBL/TP/AA/3&4	COMET 7" ROLLER FOLLOWAR GIRLING BRAKE ASSY. TAPER	R 8	1,844	1,924	2,009	2
TBL/TP/SM/1&2	COMET 5" ROLLER FOLLOWAR GIRLING BRAKE ASSY. TAPER	F 8	1,561	1,644	1,727	3
TBL/TP/SM/3&4	COMET 7" ROLLER FOLLOWAR GIRLING BRAKE ASSY. TAPER	R 8	1,798	1,859	1,942	2
TBL/TP/SM/7&8	COMET 6" TAPERED LINING	R 8	1,760	1,821	1,901	2
TBL/TP/SM/10&11	LEYLAND 8" 12 HOLE	R 8	2,020	2,100	2,190	3
TBL/TP/HLP/3&4	LEYLAND 7" HLP 10 HOLE	F & R 8	1,960	2,067	2,172	2
TBL/TP/HLP/7&8	LEYLAND 6" HLP 10 HOLE	F & R 8	1,910	1,990	2,090	2
TBL/TP/HLP/10&11	LEYLAND 8" HLP 12 HOLE	F & R 8	2,210	2,317	2,472	2
STAG 12 HOLE	NEW MODEL	F & R 4	1,082	1,131	1,204	4
MERCEDES						
TBL/MP/31/1(19486)"	MERCEDES BENZ M.A.N. SAVIEM	R 8	1,758	1,838	1,918	2
TBL/MP/32/1(19487)	MERCEDES BENZ M.A.N. SAVIEM	R 8	1,798	1,859	1,942	2
TBL/MP/36/1(19488)	MERCEDES BENZ M.A.N.	R 8	2,150	2,230	2,330	3
AMW						
TBL/AMW/3"	AMW (16 HOLE)	R 8	2,131	2,231	2,331	3
TBL/AMW/2	AMW (14 HOLE)	R 8	2,041	2,153	2,266	3
TBL/AMW/1	AMW(10 HOLE (6 HOLE)	F 8	1,998	2,138	2,288	3
FORCE MAN CHINA AXLE						
TBL/4515(12 HOLE)"	FORCE MAN (YORK AXLE CHINA)	R 8	1,825	1,950	2,140	3
TBL/4515 (16 HOLE)	FORCE MAN (FUWA AXLE CHINA)	R 8	1,825	1,950	2,140	3
VOLVO						
TBL/VL/88"	VOLVO	R 8	2,216	2,393	2,584	3
TBL/VL/87	VOLVO	F 8	2,090	2,258	2,438	2
BHARAT BENZ						
TBL/TP/BZ/2"	BHARAT BENZ 8.5" 14 HOLE	R 8	2,499	2,606	2,713	3
TBL/TP/BZ/1	BHARAT BENZ 7.0" 12 HOLE	F 8	2,321	2,416	2,523	3
TBL/TP/BZ/3	BHARAT BENZ 7.0" 14 HOLE	F 8	2,417	2,522	2,642	3
TBL/TP/BZ/4	BHARAT BENZ 8.5" 14 HOLE	F 8	2,730	2,840	2,960	3
TATA						
TBL/TATA -1109"	1110,1112, EICHER PRO E2 PLUS	F & R 4	911	950	990	4
TBL/TATA -909	"TATA 909 EX/ 1070,1075,1080,1090,10.95, PRO E2 PLUS"	F & R 4	872	911	950	4
TBL/JUP/1&2	407 LCV CITY RIDE RTV	F & R 4	622	638	661	8
TBL/JUP/3&4	608, 609 LCV	F & R 4	638	661	705	8
TBL/JUP/709	709 S CAM (NEW MODEL)/F 909 EX (TATA 709)	F & R 4	792	831	871	8
SWARAJ MAZDA						
TBL/SMZ/152"	SWARAJ MAZDA WITH INDIGENIOUS TVS SYS.	F 4	541	586	638	8
TBL/JUP/709	SWARAJ MAZDA SAMRAT	F & R 4	754	799	852	8
EICHER MITSUBISHI						
TBL/EM/149"	CANTER 10.9 G (NEW MODEL)	F & R 4	643	689	743	8
TBL/EM/163	EICHER EC 1095/TATA 909 R EICHER 1009	F & R 4	810	867	926	8

Courtesy By : **TOUGHLA AUTOMOTIVE P. LTD.** New Delhi-110032 (M) 7042986125, 9999141845 E-mail: info@toughla.com

Note:- We are publishing the net rates of the Delhi Market report which are just to give the readers and retailers an overview of the market. The magazine doesn't make any claim of goods being sold at these rates.



Market Update As On 06.08.2024

TOUGHLA AUTOMOTIVE PVT. LTD.**Tractor Brake Linings (with Rivet)**

PART NO.	APPLICATION	SPECIFICATION	SIZE	NO OF PCS.	RATES
TAP/7114	TBL/MAHINDRA	M&M 235/265/275/295/475/575/585	STD	8	205
TAP/7115	TBL/YUVRAJ	YUVRAJ 215 8 HOLE	STD	8	168
TAP/7116	TBL/ARJUN	ARJUN 24 HOLE	STD	8	249
TAP/7117	TBL/SWARAJ 735	SWARAJ 724-735, 12 HOLE	STD	8	205
TAP/7118	TBL/SWARAJ 855	SWARAJ 855, 16 HOLE	STD	8	230
TAP/7119	TBL/SONALIKA O/M	SONALIKA 18 HOLE	STD	8	230
TAP/7120	TBL/SONALIKA N/M	SONALIKA 20 HOLE	STD	8	249
TAP/7121	TBL/ESCORT C-355	ESCORT 12 HOLE	STD	8	205
TAP/7122	TBL/EICHER 485	EICHER 18 HOLE	STD	8	230
TAP/7123	TBL/EICHER NC	EICHER 12 HOLE	STD	8	205
TAP/7124	TBL/FORD	FORD 3600 REAR	STD	8	330
TAP/7125	TBL/FORD	FORD BRAKE LINING	STD	4	108
TAP/7126	TBL/MASSEY	MASSEY FERGUSION 24 HOLE	STD	8	330
TAP/7127	TBL/ST/19/1	TAFE MASSEY FERGUSION MF245 REAR	STD	4	135
TAP/7128	TBL/TAFE	TAFE MASSEY FERGUSION MF245 REAR	STD	8	330
TAP/7129	TBL/FT	FARMTRACTOR 24 HOLE	STD	8	330
TRACTOR BRAKE PLATE SEGMENT (2PCS.)					
TAP/7100	TBL/B275/INTER	10 SPLINE/12 HOLE	STD	2	385
TAP/7101	TBL/YUVRAJ	24 SPLINE/8 HOLE	STD	2	344
TAP/7104	TBL/ARJUN	18 SPLINE/24 HOLE	STD	2	497
TAP/7102	TBL/SWARAJ 735	14 SPLINE/12 HOLE	STD	2	385
TAP/7103	TBL/SWARAJ 855	14 SPLINE/16 HOLE	STD	2	472
TAP/7105	TBL/SONALIKA O/M	14 SPLINE/18 HOLE	STD	2	497
TAP/7106	TBL/SONALIKA N/M	14 SPLINE/20 HOLE	STD	2	523
TAP/7107	TBL/HMT	16 SPLINE/12 HOLE	STD	2	395
TAP/7108	TBL/FORD/MASSEY/FT	33 SPLINE/24 HOLE	STD	2	729
TAP/7109	TBL/MASSEY DURO 8.5	33 SPLINE/24 HOLE	STD	2	729
TAP/7110	TBL/MASSEY EAGLE	47 SPLINE/24 HOLE	STD	2	748
TAP/7111	TBL/ESCORT C-355	18 SPLINE/12 HOLE	STD	2	386
TAP/7112	TBL/EICHER 485	10 SPLINE/18 HOLE	STD	2	496
TAP/7113	TBL/EICHER NC	21 SPLINE/12 HOLE	STD	2	408
TRACTOR OIL PLATE SEGMENT (2 PCS.)					
TAP/7130	TBL/MAHINDRA/MKM	6.5 INCHES / 18 SPLINE	STD	2	525
TAP/7131	TBL/ARJUN	7 INCHES / 18 SPLINE	STD	2	595
TAP/7132	TBL/YUVRAJ	4 INCHES / 14 SPLINE	STD	2	403
TAP/7133	TBL/NOVO	8.75 INCHES / 23 SPLINE	STD	2	1,024
TAP/7134	TBL/YUVO	7 INCHES / 23 SPLINE	STD	2	543
TAP/7135	TBL/SWARAJ	6.5 INCHES / 14 SPLINE	STD	2	525
TAP/7136	TBL/SONALIKA	6.5 INCHES / 14 SPLINE	STD	2	525
TAP/7137	TBL/JOHN DHREE/1	6 INCHES / 16 SPLINE	STD	2	527
TAP/7138	TBL/JOHN DHREE/2	10 INCHES / 14 SPLINE	STD	2	882
TAP/7139	TBL/JOHN DHREE/3	10 INCHES / 16 SPLINE	STD	2	907
TAP/7140	TBL/JOHN DHREE/4	12 INCHES / 14 SPLINE	STD	2	1,806
TAP/7141	TBL/MASSEY	8.75 INCHES / 27 SPLINE	STD	2	848
TAP/7142	TBL/EICHER/1	6.5 INCHES / 10 SPLINE	STD	2	512
TAP/7143	TBL/EICHER/2	6.5 INCHES / 21 SPLINE	STD	2	512
TAP/7144	TBL/NEW HOLLAND/1	6.5 INCHES / 11 SPLINE	STD	2	512
TAP/7145	TBL/NEW HOLLAND/2	6.5 INCHES / 22 SPLINE	STD	2	512
TAP/7146	TBL/POWERTRAC/1	6.5 INCHES / 18 SPLINE	STD	2	543
TAP/7147	TBL/POWERTRAC/2	7 INCHES / 18 SPLINE	STD	2	575
TAP/7148	TBL/FARMTRAC/1	8 INCHES / 20 SPLINE	STD	2	840
TAP/7149	TBL/FARMTRAC/1	9 INCHES / 33 SPLINE	STD	2	1,058
TAP/7150	TBL/BALWAN	6.5 INCHES / 23 SPLINE	STD	2	512
TAP/7151	TBL/KUBOTA	6.5 INCHES / 11 SPLINE	STD	2	514
TAP/7152	TBL/ESCORT	ESCORT TRACTOR C-335	STD	2	514

Courtesy By : **TOUGHLA AUTOMOTIVE P. LTD.** New Delhi-110032 (M) 7042986125, 9999141845 E-mail: info@toughla.com

Note:- We are publishing the net rates of the Delhi Market report which are just to give the readers and retailers an overview of the market. The magazine doesn't make any claim of goods being sold at these rates.



महिन्द्रा का जीओ इलेक्ट्रिक स्मॉल ट्रक...



GAJRA
No. 1 in Transmission Gears

EATON (6S GEARS)



Distributor :

THE BRITISH MOTOR CAR CO. (1934) PVT. LTD.

BMC House, Showroom No. S-3, Govind Marg
Adarsh Nagar, Jaipur - 302004 (Rajasthan)
Mobile : 9811862019, 9829067001

महिन्द्रा एंड महिन्द्रा ने जीओ इलेक्ट्रिक स्मॉल ट्रक को लॉन्च किया है। लास्टमाइल मोबिलिटी को टारगेट कर लॉन्च किए गए जीओ की एक्स शोरूम कीमत 7.52 लाख रुपये है। 2 टन से कम की कैटेगरी वाले इस स्मॉल ट्रक को लॉन्च करते हुए महिन्द्रा लास्ट माइल मोबिलिटी की एमडी और सीईओ सुमन मिश्रा ने कहा कि सात साल की लाइफ में जीओ डीजल ट्रक के मुकाबले ज्यादा बचत और कमाई देता है।



उन्होंने कहा 2 टन से कम की लोडिंग कैटेगरी में इलेक्ट्रिक पावरट्रेन का मार्केट शेयर एक प्रतिशत ही है। जबकि थ्री-व्हीलर कैटेगरी में इलेक्ट्रिक पावरट्रेन का शेयर 20 प्रतिशत है। आईस (इंजन) पावरट्रेन के साथ महिन्द्रा जीओ को अपने सैगमेंट में 14-15 प्रतिशत शेयर है। सुमन मिश्रा के अनुसार कंपनी को जीओ के लिए 12 हजार यूनिट्स के ऑर्डर मिल चुके हैं। जीओ की सिंगल चार्ज में ड्राइवरेज 160 किमी है।

Delhi Market Report AS ON 19.10.2024

BEARINGS



Size	SKF	ABC	NBC
30204	280	225	-
30205	300	230	-
30206	405	320	-
30207	420	335	-
30208	615	500	-
30209	510	360	-
30210	-	470	-
30211	935	-	-
30212	-	645	-
30306	510	-	-
30308	720	-	-
30309	1010	-	-
32207	590	445	-
32208	-	440	-
32209	-	510	-
32210	735	600	-
32211	710	465	-
32212	1035	855	-
32213	1480	1125	-
32214	1290	1020	-
32216	1920	1350	-
32217	2250	1790	-
32305	535	450	-
32307	850	645	-
32308	790	580	-
32309	1050	800	-
33010	710	610	-
33019	2010	1530	-
33111	1000	735	-
33112	1135	1065	-
33115	-	1230	-

Size	SKF	ABC	NBC
33210	-	900	-
33211	-	1000	-
1988	385	285	-
24780	530	450	-
25572	680	475	-
28580	740	575	-
2789/29	550	475	-
332/44	580	500	-
31312L	1980	1765	-
320/32	300	285	-
32011	-	635	-
3585/25	990	810	-
535/32	1100	865	-
539/32	1050	685	-
6201 2RS	128	-	91
6202 2RS	136	-	96
6203 2RS	16	-	106
6204 2RS	238	-	147
6205 2RS	308	-	197
6206 2RS	415	-	265
6207 2RS	431	-	315
6208	420	-	300
6209	517	-	340
6210	543	-	360
6211	692	-	470
6212	810	-	460
6213	862	-	625
6004 2RS	190	-	105
6005 2RS	212	-	160
6006 2RS	260	-	285
6007 2RS	300	-	215

Size	SKF	ABC	NBC
6301 2RS	97	-	98
6302 2RS	227	-	155
6303 2RS	250	-	175
6304 2RS	235	-	187
6305 2RS	310	-	220
6306	390	-	265
6307	440	-	295
6308	640	-	440
6309	1050	-	600
6310	1030	-	635
6311	1550	-	965
565/62	1425	1125	1020
566/63	1180	950	1020
580/72	1210	935	970
6379/20	2290	1760	
683/72	2120	1650	1770
77712/487	-	1035	1030
77713	-	1750	1730
48548110	345	280	280
501349/10	495	365	380
603049/11	635	455	490
86609/10	650	535	570
T4DC100	-	2125	-
NU309N	-	620	-
QJ309	-	620	-
NUP309N	-	620	-
1909L	-	1230	-
NU307MN	-	650	-
509043	-	220	-

Courtesy By: STATE MOTOR & BEARING AGENCY Phone : (O) 011-60415042 (M) 9312838818 E-mail : rajesh_juneja1007@yahoo.com

Note:- We are publishing the net rates of the Delhi Market report which are just to give the readers and retailers on overview of the market. The magazine doesn't make any claim of goods being sold at these rates.



Rane Suspension & Steering Parts

DELHI MARKET REPORT AS ON 18.10.2024

Description	Part No.	Make & Model	Net Rate	Description	Part No.	Make & Model	Net Rate
MARUTI CAR / VAN / ALTO / WAGON R / ZEN / SWIFT				INNOVA / TAVERA / BALERO / SCORPIO / SUMO			
Tie Rod End	7492	Maruti Car	435	Drag Link Assy.	83142	Tata ACE N/M	950
Rack End	0062	Maruti Car	275	Steering Assy.	80292	Tata ACE N/M	4400
Track Control Arm	38232	Maruti Car	780	Tie Rod End	09292	Innova	750
Suspension Kit	39562	Maruti Car	1380	Rack End	60012	Innova	695
Rack Assy.	0012	Maruti Car	2750	Ball Joint Kit	669512	Innova	2540
Tie Rod End	70292	Maruti Van	440	Stab Link	0032	Innova	880
Rack End	DL-33012	Maruti Van	435	Lower Ball Joint	8012	Innova	860
Track Control Arm	38012	Maruti Van	460	Upper Ball Joint		Innova	665
Suspension Kit	039512	Maruti Van	1450	Tie Rod End	15792	Tavera	770
Steering Assy.	0102	Wagon-R N/M	4275	Ball Joint 4	609512	Tavera	2350
Rack Assy.	0072	Wagon-R O/M	3125	Ball Joint 6	609522	Tavera	3420
W/old Assy.	80072	Nano	2870	Upper Ball Joint	7012	Tavera	600
Steering Assy. Alto	0062	Alto	2450	Lower Ball Joint	7022	Tavera	775
Steering Assy.	0022	Zen	3600	Ball Joint 4	669512	Qualis	2475
Rack Assy.	0112	Eeco	4150	Tie Rod End	0012	S-10	625
Tie Rod End	6492	Zen/Alto	390	Rack End	0022	S-10	375
Rack End	0072	Zen/Alto	280	Ball Joint Kit	8182	S-10	2075
Track Control Arm	38332	Zen/Alto PIR	800	Upper Ball Joint	7295650	S-10	NA
Suspension Kit	39572	Zen/Alto	1590	Lower Ball Joint	8062	S-10	550
Suspension Kit	9582	Wagon-R	1500	Tie Rod End	9092	Dost	830
Tie Rod End	9392	Swift	765	Lower Ball Joint	8022	Dost	1090
Rack End	30082	Swift	575	Tie Rod End	420022	Balero	645
Track Control Arm	30092	Swift O/M	1420	Ball Joint 4	49552	Balero	2275
Track Control Arm	0142	Swift N/M	1230	Ball Joint 6	49522	Balero	3390
Manual Front Steering	0152	Swift	4875	Upper Ball Joint	8072	Balero	675
Rack Assy.	0092	Zip/IRIS	3150	Lower Ball Joint	8062	Balero	530
MAHINDRA MARSHAL PICKUP /XYLO/XUV 500				SJ			
Tie Rod End	122049512	Marshal Pickup	1480	TRE-BMT	0592	Balero	1525
Ball Joint	122049532	Marshal Pickup	1590	Tie Rod End	7092	Scorpio	825
Tie Rod End	49542	Pickup N/M Turbo	1420	Ball Joint 4	49512	Scorpio	2215
Ball Joint Lower	8042	Pickup N/M Turbo	465	Rack End	0272 LH/0282/RH	Scorpio	475
Tie Rod End	2092	Jeep	1050	Upper Ball Joint	8052	Scorpio	510
Tie Rod End	75192	Xylo	845	Lower Ball Joint	8032	Scorpio	735
Ball Joint	RE-40052	Xylo	525	SJ 40212 (FRT)	CRDE (LH+RH)	Scorpio	820
Arm Set	49532	Xylo	5000	Tie Rod End	2092	Sumo	740
Lower Ball Joint	48022	Xylo	785	Ball Joint 4	89512	Sumo	2075
Tie Rod End	SJ 0082 RH/LH	Xylo	445	Ball Joint 6	89522	Sumo	2970
Tie Rod End	5992	XUV-500	1450	Upper Ball Joint	8012	Sumo	620
Rack End	0322	XUV-500	455	Lower Ball Joint	8022	Sumo	590
Steering Joint	6092	XUV-500	455	STG Assy. Jeep 0242			7200
Lower Ball Joint	8152	XUV-500	735	STG Assy. Bolero 0422 (with Rod)			5980
Tie Rod End	6992	Santro	590	STG Assy. Pickup Double 0522			5950
Ball Joint	7292	Santro	765	STG Assy. Marshal Singal 0532			6800
Ball Joint Kit	9572	Tata ACE N/M	475	Drop ARM Assy. 7022			2840
Tie Rod End	8392			Drop ARM Big 032 / Small 012			925

Courtesy By : KANSAL AUTO TRADERS 123, Gurunanak Auto Market, Kashmere Gate, Delhi-110006 Mobile: 9811031573

Note:- We are publishing the net rates of the Market report which are just to give the readers and retailers an overview of the market. The magazine doesn't make any claim of goods being sold at these rates.



Market Report As On 18.10.2024

WATER PUMP ASSEMBLY

New Generation Cars

DESCRIPTION	RATES	DESCRIPTION	RATES
MARUTI		HONDA	
Water Pump Swift (Diesel)	700	Water Pump Honda T-I, T-II	850
Water Pump Swift (HM)	850	Water Pump Honda T-3, T-IV	800
Water Pump Alto 800 CC	480	Water Pump Hona T-V	910
Water Pump Alto Ordinary	400	Water Pump Civic	1090
Water Pump Wagon-R/Alto K-10	560	Water Pump Amaze (Diesel)	1120
Water Pump SX4	740	Water Pump Honda CRv	1420
Water Pump Maruti 800 CC	440	NISSAN	
Water Pump ZEN/Esteen/EECO	580	Water Pump Mirco (Petrol)	700
Water Pump Ciaz/Ertiga/Breza (Diesel)	1140	RENAULT	
Water Pump Baleno (Petrol)	890	Water Pump Lgan/Duster-85	880
Water Pump Zen (Diesel)	870	Water Pump Kwin	780
Water Pump Gypsy King	590	Water Pump Duster-110	1050
Water Pump Baleno New Model (Petrol)	970	FORD	
Water Pump Super Cerry/Celerio (Diesel)	1200	Water Pump Ikon 1.6	950
Water Pump Scross	1070	Water Pump Eco Sports (21)	1100
TATA		Water Pump Icon (Petrol)	850
Water Pump Iris (BS-IV)	760	Water Pump Figo (New Model)	1120
Water Pump Tiago/Tigor	890	Water Pump Figo (Old Model)	1120
Water Pump Bolt	1100	MAHINDRA	
Water Pump Tata Ace/Mega	740	Water Pump Maximo (Passenger)	590
Water Pump Tata Sumo	640	Water Pump Maximo (Loading)	570
Water Pump Indica Turbo	490	Water Pump Scorpio (Mhok)	1140
Water Pump IRIS	520	Water Pump XUV-500	1100
Water Pump Sumo 2.2	740	Water Pump Marazo/TUV-300	1200
Water Pump Indigo C/S	580	Water Pump Kuu-100 (Petrol)	1300
Water Pump Vista	850	Water Pump Mahindra Mini	1200
Water Pump Nexon (Petrol)	1270	Water Pump Maxi Dra Turbo	1150
Water Pump Jeep Compass	1200	Water Pump Jeeto (Old Model)	620
Water Pump Lancer (Petrol)	1200	Water Pump Jeeto (New Model)	830
Water Pump Lancer (Diesel)	1470	TOYOTA	
SCODA		Water Pump Etios (Petrol)	1240
Water Pump Scoda/Volks Wagon	740	Water Pump Etios (Diesel)	1000
Water Pump Scoda (Diesel)	780	Water Pump Qualis	740
Water Pump Vento/Polo		Water Pump Innova	1250
Water Pump Scoda Superb	1425	Water Pump Corolla	1140
Water Pump Scoda Octavia	2000	Water Pump Altis (Diesel)	1540
Water Pump Polo GL (Petrol)	1800	CHEVROLET	
HYUNDAI		Water Pump Beat (Petrol)	800
Water Pump Santro King/Erlx	540	Water Pump Beat (Diesel)	860
Water Pump Santro Kapila	520	Water Pump Tavera	860
Water Pump Accent CRBI	950	Water Pump Spark/Matiz	560
Water Pump Accent (Petrol)	950		
Water Pump I-20 (Petrol)	600		
Water Pump Verna (Diesel)	1010		

Courtesy By : **SHRI GOBIND HARI MOTORS** 2808, Gurunanak Auto Marketl, Kashmere Gate, Delhi-110006 Mobile: 9810106601

Note: - We are publishing the net rates of the Delhi Market report which are just to give the readers and retailers on overview of the market. The magazine doesn't make any claim of goods being sold at these rates.



Spare Parts

Delhi Market Report
as On 01.08.2024

PART NO	DESCRIPTION	CROSS SIZE MM	LENGTH	RATES
FLANGE YOKE (CROSS HOLDERS)				
FLY325003	325 CROSS HOLDER, 6" PLATE, 4 HOLES, 19 NO. BOLT, HT. 110 MM, SERRATED	42 x 120		1894
FLY325HS1	325HS CROSS HOLDER, 6" PLATE, 4 HOLES, 19 NO. BOLT, HT. 100 MM, SERRATED	42 x 120		1769
FLY403005	403 CROSS HOLDER, 6.5" PLATE, 8 HOLES, 24 NO. BOLT, HT. 130MM, ROUND	42 x 129		2294
FLY403110	403 CROSS HOLDER, 6" PLATE, 4 HOLES, 19 NO. BOLT, HT. 126 MM, SERRATED, LONG	42 x 129		1834
FLY403004	403 CROSS HOLDER, 6" PLATE, 4 HOLES, 19 NO. BOLT, HT. 110 MM, SERRATED, SHORT	42 x 129		1718
FLY490006	490 CROSS HOLDER, 6" PLATE, 4 HOLES, 19 NO. BOLT, HT. HT 116, SERRATED, SHORT	48 x 135		1735
FLY490112	490 CROSS HOLDER, 6" PLATE, 4 HOLES, 19 NO. BOLT, HT. 130 MM, SERRATED, LONG	48 x 135		2136
FLY490111	490 CROSS HOLDER, 7" PLATE, 4 HOLES, 22 NO. BOLT, HT. 130 MM, SERRATED	48 x 135		2377
FLY585007	585 CROSS HOLDER, 7" PLATE, 4 HOLES, 22 NO. BOLT, HT. 133 MM, SERRATED	48 x 152		2004
FLY590008	590 CROSS HOLDER, 6" PLATE, 4 HOLES, 19 NO. BOLT, HT. 121 MM, SERRATED, SHORT	52 x 147		3644
FLY590H13	590 CROSS HOLDER, 6" PLATE, 4 HOLES, 19 NO. BOLT, HT. 136 MM, SERRATED, LONG	52 x 147		2680
FLY590001	590 CROSS HOLDER, 7" PLATE, 4 HOLES, 22 NO. BOLT, HT. 122 MM, SERRATED	52 x 147		3724
FLY592001	592 CROSS HOLDER, 7" PLATE, 4 HOLES, 22 NO. BOLT, HT. 126 MM, SERRATED	57 x 147		2589
FLY620009	620 CROSS HOLDER, 7" PLATE, 4 HOLES, 22 NO. BOLT, HT. 133 MM, SERRATED	57 x 152		3841
FLY680001	680 CROSS HOLDER, 7" PLATE, 4 HOLES, 22 NO. BOLT, HT. 141 MM, SERRATED	57 x 172		3844
SHORT FORK (HALF YOKES)				
SHF066001	066 HALF YOKE, 2" PIPE (50 MM), HT. 65 MM	26 x 85		545
SHF135001	135 HALF YOKE, 3.5" PIPE (84 MM), HT. 119MM	46MM		1302
SHF325001	325 HALF YOKE, 3.5" PIPE (84 MM), HT. 128MM	42 x 120		1100
SHF325M02	325 HALF YOKE, 4" PIPE (94 MM), HT. 127 MM	42 x 120		1295
SHF325HS1	325HS HALF YOKE, 4" PIPE (94 MM), HT. 121 MM	42 x 120		1264
SHF403003	403 HALF YOKE, 4" PIPE (95 MM), HT. 135 MM, SHORT	42 x 129		1368
SHF403I08	403 HALF YOKE, 4" PIPE (95 MM), HT. 151 MM, LONG	42 x 129		1693
SHF490004	490 HALF YOKE, 4" PIPE (95 MM), HT. 146 MM,	48 x 135		1498
SHF490I09	490 HALF YOKE, 4" PIPE (91.3 MM), HT. 146 MM,	48 x 135		1894
SHF490M01	490M HALF YOKE, 4.5" PIPE (117 MM), HT. 139 MM,	48 x 135		1715
SHF585005	585 HALF YOKE, 4" PIPE (95 MM), HT. 155 MM	48 x 152		1761
SHF590006	590 HALF YOKE, 4.5" PIPE (112 MM), HT. 155 MM	52 x 147		2005
SHF590H10	590 HALF YOKE, 4" PIPE (95 MM), HT. 145 MM	52 x 147		1997
SHF590L01	590 HALF YOKE, 4.5" PIPE (112 MM), HT. 140 MM	52 x 147		1933
SHF592001	592 HALF YOKE, 4.5" PIPE (112 MM), HT. 151 MM	57 x 147		2300
SHF620007	620 HALF YOKE, 4.25" PIPE (108 MM), HT. 161 MM	57 x 152		2797
SHF680001	680 HALF YOKE, 5" PIPE (130 MM), HT. 174 MM	57 x 172		3023
FRONT END PIECE (FRONT TEETH)				
FEP325002	325 FRONT TEETH, 26 SPLINES, 3.5" PIPE (84 MM), LENGTH 7.75", BEARING - 6211 (55 MM)			1724
FEP325001	325 FRONT TEETH, 26 SPLINES, 3.5" PIPE (84 MM), LENGTH 8", BEARING - 6211 (55 MM)			1721
FEP325HS1	325HS FRONT TEETH, 28 SPLINES, 4" PIPE (94 MM), LENGTH 6", BEARING- 6209 (45 MM)			1733
FEP403001	403 FRONT TEETH, 26 SPLINES, 4" PIPE (95 MM), LENGTH 7.75", BEARING- 6211 (55 MM)			2065
FEP490002	490 FRONT TEETH 26 SPLINES, 4" PIPE (95 MM), LENGTH 7", BEARING- 6013 (65 MM)			1766
FEP490003	490 FRONT TEETH 26 SPLINES, 4" PIPE (95 MM), LENGTH 7", BEARING- 6211 (55 MM)			1979
FEP490004	490 FRONT TEETH, 26 SPLINES, BOLT TYPE, 4" PIPE (95 MM), LENGTH 6", BEARING- 6211 (55 MM)			1718
FEP490M01	490M FRONT TEETH, 26 SPLINES, 4.5" PIPE (117 MM), LENGTH 6", BEARING- 6211 (55 MM)			2086
FEP590005	590 FRONT TEETH, 26 SPLINES, 4.5" PIPE (112 MM), LENGTH 6", BEARING- 6211 (55 MM)			2158
FEP590004	590 FRONT TEETH, 26 SPLINES, BOLT TYPE, 4.5" PIPE (112 MM), LENGTH 6", BEARING- 6211 (55 MM)			2067
FEP592001	592 FRONT TEETH, 30 SPLINES, 4.5" PIPE (112 MM), LENGTH 8", BEARING- 66015 (75 MM)			2862
FEP620007	620 FRONT TEETH, 30 SPLINES, 4.5" PIPE (112 MM), LENGTH 9", BEARING- 6015 (75 MM)			2605
FEP620001	620 FRONT TEETH, 30 SPLINES, BOLT TYPE, 4.5" PIPE (108 MM), LENGTH 8", BEARING- 6013 (65 MM)			2693
FEP680001	680 FRONT TEETH, 30 SPLINES, 5" PIPE (130 MM), LENGTH 7.25" BEARING- 6013 (65MM)			3081
DUST COVERS				
DUC325001	325 DUST COVER, 110 SLIP, DIA. 82MM, LENGTH 145 MM			395
DUC325HS1	325HS DUST COVER, 110 SLIP, DIA. 82MM, LENGTH 137 MM			391
DUC403001	403 DUST COVER, 140 SLIP, DIA 82 MM, LENGTH 170 MM			410
DUC403002	403 DUST COVER, 180 SLIP, DIA 82 MM, LENGTH 210 MM			463
DUC490002	490 DUST COVER, 110 SLIP, DIA 90 MM, LENGTH 136 MM			466
DUC490003	490 DUST COVER, 140 SLIP, DIA 90 MM, LENGTH 168 MM			487

Courtesy By : **SHEEL AUTO PARTS 9**, Guru Nanak Auto Market, Kashmere Gate, Delhi-6 (M) 9811401472, 8386394400

Note:- We are publishing the net rates of the Delhi Market report which are just to give the readers and retailers an overview of the market. The magazine doesn't make any claim of goods being sold at these rates.

Market Update As On 01.08.2024

GCPA CLUTCH SPARES

HEAVY COMMERCIAL VEHICLES

Part No.	Description	Net Rates
TATA PRIME / BHARAT BENZ - 430 DIA		
G-P4300-DCA	Tata Prima 430 Dia Diaph. Cover Assly	12159
G-P4301-CD	Tata Prima 430 Dia Clutch Disc	8319
	SET 430 PRIMA	20479
G-BB4302-DCA	430 Dia Bharat Benz Diaph. Cover Assly	12159
G-BB4303-CD	430 Dia Bharat Benz Clutch Disc 18SPL	8319
	SET 430 B BENZ	20479
G-M4311-DCA	Man 430 Dia Diaph. Cover Assly	12159
G-M4312-CD	Man 430 Dia Diaph. Clutch Disc	8319
	SET 430 MAAN	20479
G-E4305-DCA	430 Dia Eicher Pro Diaph. Cover Assly	12159
G-E4306-CD	430 Dia Eicher Pro Clutch Disc	8319
	SET 430 EICHER	20479
G-P4309-CR	Tata Prima 430 Dia Collector Ring	767
M & M & BHARAT BENZ / EICHER PRO / MAN 395 DIA		
G-E3950-DCA	395 Dia Eicher Pro Diaph. Cover Assly	10239
G-E3951-CD	395 Dia Eicher Pro Clutch Disc	7039
	SET 395 EICHER	17279
G-BENZ395-DCA	395 Dia Bharat Benz Diaph. Cover Assly	9151
G-BENZ395-CD	395 Dia Bharat Benz Clutch Disc	6079
	SET 395 B BNZ	15231
G-M-NV395-DCA	395 Dia M&M Navistar Diaph. Cover Assly	9279
G-M-NV395-CD	395 Dia M&M Navistar Clutch Disc	6079
	SET 395 NVS	15359
G-MA3952-DCA	395 Dia Man Diaph. Cover Assly	9279
G-MA3953-CD	395 Dia Man Clutch Disc	6079
	SET395 MAAN	15359
G-T3952-DCA	395 Dia Tata Signa Diaph. Cover Assly	9279
G-T3953-CD	395 Dia Tata Signa Clutch Disc	6079
	SET 395 SIGNA	15359
TATA 380 DIA - GB -75, (TATA 3518, 4018)		
G-T380-CCA	Tata 380 Dia Cover Assly.	9535
G-T380-HC-CD	Tata 380 Dia Clutch Disc (HC Facing) 36 Hole	4415
	SET75	13951
G-T380-F510	"Tata 380 Dia Clutch Disc (Valeo F510 Facing) 36 Hole"	5247
	SET 75 F510	14783
G-T380-F400	"Tata 380 Dia Clutch Disc (Valeo F400 Facing) 36 Hole"	4735
G-T380-BD	Tata 380 Dia Diagonal Button Disc	4723
	SET 75 FAN	14271
G-AM381-DCA	Amw 380 Dia Cover Assly	10982
G-AM381-BD	Amw 380 Dia Button Disc (6 Paddle)	4735
G-T380-LK	Tata 380 Dia Lever Kit	1503
G-T380-SK	Tata 380 Dia Spring Kit	1247
G-T380-PPB	Tata 380 Dia Tawa with Needle Bush	2911
G-T380-PP	Tata 380 Dia Tawa / Pressure Plate	2879
G-T380-RP	Tata 380 Dia Release Plate	383
G-T380-BA	Tata 380 Dia Release Bearing	1321
TATA 353/ 352 DIA - GB-60, 14" (Tata 2515 TC, Eicher Truck)		
G-T352-CCA	Tata 352 Dia Cover Assly. 1.5"	9119
G-T353-CCA	Tata 352 Dia Cover Assly. 1.75"	9119
	SET 60	13183
G-T352-CCA-WB	Tata 352 Dia Cover Assly. (Without Bearing)	8191
G-T352-CCA-PT	Tata 352 Dia Cover Assly. (Push Type)	8639
	SET 60 F510	12927
G-T352-BD	Tata 352 Dia Button Disc 6 paddle (1.5")	4063
G-T353-BD	Tata 352 Dia Button Disc 6 paddle (1.75")	4063
G-T3525-BD	Tata 352 Dia Button Disc 1.75"	3743
G-T352-F510	"Tata 352 Dia Clutch Disc (Valeo F510 Facing)"	4287
G-T352-MIN-LK	Tata 352 Dia Minor Lever Kit	1004
G-T352-LK	Tata 352 Dia Lever Kit	1311
G-T352-SK	Tata 352 Dia Spring Kit	959
G-T352-LK-PT	Tata 352 Dia Lever Kit Push Type	1311

Part No.	Description	Net Rates
G-T352-PPB	Tata 352 Dia Tawa With Needle Bush	2195
G-T352-PP	Tata 352 Dia Tawa / Pressure Plate	2047
G-T352-PP-PT	Tata 352 Dia Tawa / Pressure Plate Push Type	2047
G-T352-RP	Tata 352 Dia Release Plate	383
G-T352-BA	Clutch Release Bearing Tata GB-50	1858
G-T353-BA	Clutch Release Bearing Tata GB-60	1858
TATA 330 DIA, 13" (Tata 131310, 1612, 1613, 2513, 2518)		
G-T330-CCA-3L	Tata 330 Dia Cover Assly. 3 Lever	4643
	SET 330AF 3L	7020
G-T330-CCA-4L	Tata 330 Dia Cover Assly. 4 Lever 12 Hole	4483
	SET 330B 4L	7987
G-T331-CCA-4L	Tata 330 Dia Cover Assly. 4 Lever 8 Hole	4483
G-T330-CCA-SM	Tata 330 Dia Sheet Metel Cover Assly	4365
G-T330-BD	Tata 330 Dia Button Disc 6 Paddle	3504
G-SWC-3270-BD	Swaraj Combine Button Disc 6 Fan	3126
G-T330-AF	Tata 330 Dia Clutch Disc AF Facing	2377
G-T330-LK-3L	Tata 330 Dia Lever Kit 3 Lever	1091
G-T330-SK-3L	Tata 330 Dia Spring Kit 3 Lever	755
G-T330-LK-4L	Tata 330 Dia Lever Kit 4 Lever	1032
G-T330-SK-4L	Tata 330 Dia Spring Kit 4 Lever	784
G-T330-PP-3L	Tata 330 Dia Tawa / Pressure Plate 3 Lever	1769
G-T330-PP-4L	Tata 330 Dia Tawa / Pressure Plate 4 Lever	1705
G-T330-C-3L	Tata 330 Dia Cover 3 Lever	1705
G-T330-C-4L	Tata 330 Dia Cover 4 Lever	1563
TATA 310 DIA, GB-40, 12" (Tata 1210/SE, 1312, 1109, 1510, 1612, LPT)		
G-T310-DCA	Tata 310 Diaph. Type Cover Assly	3657
G-T310-DCA-H/L	Tata 310 Diaph. Type Cover Assly H/L	4129
G-T310-AF	Tata 310 Dia Clutch Disc AF Facing Big Spring	2035
	SET 310 DCA	5692
G-T310-CCA-4L	Tata 310 Dia Cover Assly. 4Lever	3480
G-T310-M-SS	Tata 310 Dia Clutch Disc S.Spring	1592
G-T310-AF-SS	Tata 310 Dia Clutch Disc AF Facing S.Spring	1864
G-T310-LK	Tata 310 Dia Lever Kit	684
G-T310-SK	Tata 310 Dia Spring Kit	460
G-T310-C	Tata 310 Dia Cover	1415
G-T310-PP	Tata 310 Dia Tawa / Pressure Plate 4L	1327
G-T310-M-BS	Tata 310 Dia Clutch Disc Big Spring	1651
TATA 609/ 709 - 280 DIA / LCV		
G-T280-DCA-TC	Tata 709 Turbo Diaphragm Type Cover Assly	2772
G-T280-DCA-NA	Tata 709 NA Diaphragm Type Cover Assly	2772
G-T280-TC	Tata 709 Turbo Clutch Disc AF Facing	1946
	SET 709	4719
G-T280-M	Tata Clutch Disc 3.5mm Facing	1238
G-T280-MD	Tata Clutch Disc 4mm Facing	1415
G-T280-AF	Tata Clutch Disc AF Facing	1681
TATA1210-S (GB-30)		
G-T280S-M	Tata 1210 Clutch Disc	1356
G-T280S-AF	Tata 1210 Clutch Disc AF Facing	1592
G-T280-CCA	Tata 1210 Cover Assly	2182
G-T280-LK	Tata 1210 Lever Kit	584
G-T280-SK	Tata 1210 Spring Kit	259
G-T280-PP	Tata 1210 Tawa / Pressure Plate	1150
G-T280-C	Tata 1210 Cover	690
TATA 407 GB-18 - 240 DIA / LCV		
G-T240-DCA-TC	Tata 407 Turbo 240 Dia Cover Assly	1917
G-T240-DCA-NA	Tata 407 240 Dia NA Cover Assly	1917
G-T240-AF-TC	Tata 407 Turbo 240 Dia Clutch Disc Hi-Copper	1415
	SET 407 TC	3332
G-T240-AF-RE	Tata 407 240 Dia Clutch Disc AF	1386
G-T240-M	Tata 407 240 Dia Clutch Disc Reg	1179
TATA ACE, IRIS, NANO		
G-T170-SET	Tata ACE Set	1715

Courtesy By : SHEEL AUTO PARTS 9, Guru Nanak Auto Market, Kashmere Gate, Delhi-6 (M) 9811401472, 8386394400

Note:- We are publishing the net rates of the Delhi Market report which are just to give the readers and retailers on overview of the market. The magazine doesn't make any claim of goods being sold at these rates.

Market Update As On 01.08.2024
GCPA CLUTCH SPARES
 HEAVY COMMERCIAL VEHICLES

Part No.	Description	Net Rates
G-T170-DCA	Tata ACE Cover Assly.	991
G-T170-AF	Tata ACE Clutch Disc AF	787
G-T151-SET	Iris Clutch Cover Assly Combo Set	1343
G-T152-SET	Nano Clutch Cover Assly Combo Set	1343
LEYLAND 15", 380 Dia (2516)		
G-AL380-CCA	Leyland 15" Cover Assly.	8083
G-AL385-CCA	Leyland 380 Dia Cover Assly Lever Type	9535
G-AL380-DCA	Leyland 380 Diaph.Type Cover Assly	9926
G-AL3804-AF	Leyland 15" Clutch Disc AF 1.5"	5759
G-AL3805-AF	Leyland 15" Clutch Disc AF 1.75"	5759
G-AL381-BD	Leyland 15" Button Disc 1.75"	4409
G-AL380-BD	Leyland 15" Button Disc 1.5"	4409
G-AL383-BD	Leyland 15" Button Disc 1.5" Spline 12MM	4735
G-AL380-AF	Leyland 15" Rigid Type Clutch Disc AF Facing	3065
G-AL381-510MCC	Leyland 15" Cushioned Org Clutch Disc F510MCC"	4710
G-AL380-M	Leyland 15" Rigid Type Clutch Disc	2604
G-AL380-LK	Leyland 15" Lever Kit	1081
G-AL380-LK-WB	Leyland 15" Lever Kit Without Braket	940
G-AL380-SK	Leyland 15" Spring Kit	723
G-AL380-BP	Leyland 15" 4L Back Plate	2495
G-AL380-FP	Leyland 15" 4L Face Plate 19MM	1983
LEYLAND 14", 352 Dia -1613/2214		
G-AL352-CCA	Leyland 14" Cover Assly 4 Lever	7871
G-AL352-M	Leyland 14" Clutch Disc	2323
G-AL353-F510	Leyland 14" Cushioned Org Clutch Disc F510	4607
G-AL352-AF	Leyland 14" Clutch Disc AF Facing	2783
G-AL352-BD	Leyland 14" Button Disc 6 Paddle	4307
G-AL353-AF	Leyland 14" Clutch Disc Hino AF Facing	2783
G-AL353-M	Leyland 14" Clutch Disc Hino	2323
G-AL352-WP	Leyland 14" Withdrawl Plate	319
G-AL352-LK	Leyland 14" Lever Kit	1081
G-AL352-LK-WB	Leyland 14" Lever Kit Without Braket	940
G-AL352-SK	Leyland 14" Spring Kit	631
G-AL352-BP	Leyland 14" 4L Back Plate	2495
G-AL352-FP	Leyland 14" 4L Face Plate 13MM	1535

Part No.	Description	Net Rates
LEYLAND 310/330 Dia (Leyland Comet)		
G-AL310-DCA	Leyland 310 Dia Cover Assly Diaphragm Type	4031
G-AL330-DCA	Leyland 13" Dia Cover Assly Diaphragm Type	5753
G-AL330-CCA	Leyland 330 Dia Cover Assly. Lever Type	4863
G-AL310-AF	Leyland 310 Dia 12" Clutch Disc AF Facing	2207
G-AL3301-HCD	Leyland 330 Dia Organic Clutch Disc HC	4403
G-AL330-AF	Leyland 330 Dia 13" Clutch Disc AF Facing	2579
G-AL330-BD	Leyland 330 Dia Button Disc 6 Paddle	3801
G-AL330-LK	Leyland 330 Dia Lever Kit	1119
G-AL330-SK	Leyland 330 Dia Spring Kit	851
G-D2150-SET	Leyland Dost Clutch & Cover Assly SET	3199
G-D2151-SET	Leyland Dost Plus Clutch & Cover Assly SET	3839
VOLTAS FORKLIFT 280 DIA 11"		
G-280V-CCA	Voltas 280 Dia Cover Assly	2123
G-280V-AF	Voltas 280 Dia Clutch Disc AF Facing	1516
G-280V-M	Voltas 280 Dia Clutch Disc	1315
BAJAJ GC-1000 3 WHEELER (160MM/6.25")		
G-160V-SET	Vikram Three Wheeler Set 2in1Diaphragm Type	1452
G-160V-DCA	Vikram Three Wheeler Cover Assly Diaphragm Type	895
G-160V-AF	Vikram Three Wheeler Clutch Disc	575
G-160C-DCA	Champion Three Wheeler Cover Assly Diaphragm Type"	895
G-160C-AF	Champion Three Wheeler Clutch Disc	575
M & M BOLERO SET		
G-BOL240-SET	M & M Bolero Set	3526
G-BOL240-DCA	M & M Bolero Diaph. Cover Assly	2195
G-BOL240-DISC	M & M Bolero Clutch Disc	1356
BAJAJ GC-1000 3 WHEELER (160MM/6.25")		
G-160B-DCA	Bajaj GC-1000 Cover Assly Diaphragm Type	895
G-160B-AF	Bajaj GC-1000 Clutch Disc	575
SAWRAJ MANZDA		
G-SM601-DCA	Sawraj Mazda Diaph. Cover Assly	2943
G-SM601-AF	Sawraj MazdaClutch Disc AF	1683
EICHER CANTER 275 DIA		
G-E2310-SET	Eicher Canter 275 Dia 2 IN 1 Set	4351
G-E2310-DCA	Eicher Canter 275 Dia Cover Assly	2815
G-E2311-DISC	Eicher Canter 275 Dia Clutch Disc AF	1663

FLY WHEEL ASSEMBLY & FACINGS

PART NO	DESCRIPTION	RATES
TATA, FLY WHEEL ASSLY		
G-352-FWA-173	Fly Wheel Assly. 352 Dia 173 Teeth	4129
G-352-FWA-138	Fly Wheel Assly. 352 Dia 138 Teeth	4129
G-352-FWA-138S	Fly Wheel Assly. 352 Dia 138 Teeth Sensor	4365
G-352-FWA-146S	Fly Wheel Assly. 352 Dia 146 Teeth Sensor	4601
G-352-FWA-146	Fly Wheel Assly. 352 Dia 146 Teeth	4424
G-330-FWA-125	Fly Wheel Assly. 330/310 Dia 125 Teeth	3539
G-330-FWA-125S	Fly Wheel Assly. 330/310 Dia 125 TeethSensor	4601
G-330-FWA-126	Fly Wheel Assly. 330/310 Dia 126 Teeth	4601
G-330-FWA-159	Fly Wheel Assly. 330/310 Dia 159 Teeth	4129
G-330-FWA-140	Fly Wheel Assly. 330 Dia 140 Teeth	4129
G-330-FWA-127	Fly Wheel Assly. 330/310 Dia Hole Type 127Teeth	4129
G-380-FWA-138	Fly Wheel Assly 380 Dia 138 Teeth	6666
G-240-FWA-114	Fly Wheel Assly 240 Dia 114 Teeth	3539
G-385-FWA-136	Fly Wheel Assly L/L 4019 136 Teeth Sensor	6725
G-395-FWA-145	Fly Wheel Assly 395 Dia M&M Navistar	6961
G-395-FWA-146	Fly Wheel Assly 395 Dia Bharat Benz	6961
G-430-FWA-149	Fly Wheel Assly 430 Dia Tata Prima	7492
G-430-FWA-160	Fly Wheel Assly 430 Dia Bharat Benz	7492
TATA, FLYWHEEL RING		
G-352-FWR-173	Fly Wheel Ring. 352 Dia 173 Teeth	707

PART NO	DESCRIPTION	RATES
G-352-FWR-138	Fly Wheel Ring. 352 Dia 138 Teeth	707
G-352-FWR-138S	Fly Wheel Ring. 352 Dia 138 Teeth Sensor	825
G-352-FWR-146	Fly Wheel Ring. 352 Dia 146 Teeth	707
G-330-FWR-125	Fly Wheel Ring. 330/310 Dia 125 Teeth	766
G-330-FWR-125S	Fly Wheel Ring. 330/310 Dia 125 Teeth Sensor	766
G-330-FWR-126	Fly Wheel Ring. 330/310 Dia 126 Teeth	825
G-330-FWR-159	Fly Wheel Ring. 330/310 Dia 159 Teeth	825
G-330-FWR-127	Fly Wheel Ring. 330/310 Dia 127 Teeth	825
FACINGS - ASBESTOS / ASBESTOS FREE (AF)		
G-280-3.5-AF	Tata 280 Dia AF Facing Set 3.5mm	359
G-280-4MM	Tata 280 Dia Facing Set 4mm	171
G-280-4MM-AF	Tata 280 Dia AF Facing Set 4mm	401
G-310-M	Tata 310 Dia Facing Set	188
G-310-AF	Tata 310 Dia AF Facing Set	471
G-330-AF	Tata 330 Dia AF Facing Set	648
G-240-AF	Tata 407 32 / 36 Hole AF Facing Set	294
G-380-36L-AF	Tata 380 Dia 4.5mm 36 Hole Low Copper	1002
G-380-36H-AF	Tata 380 Dia 4.5mm 36 Hole High Copper	1474
BUTTON		
CDB-Leyland	Leyland Clutch Button	1699
CDB-Swaraj-TR	Swaraj Tractor Button	1345

Courtesy By : SHEEL AUTO PARTS 9, Guru Nanak Auto Market, Kashmere Gate, Delhi-6 (M) 9811401472, 8386394400

Note:- We are publishing the net rates of the Delhi Market report which are just to give the readers and retailers on overview of the market. The magazine doesn't make any claim of goods being sold at these rates.

Market Update As On 01.08.2024

GCPA CLUTCH SPARES

TRACTORS



PART NO.	DESCRIPTION	RATES	PART NO.	DESCRIPTION	RATES
PTL SWARAJ/SONALIKA (280mm Dia/11"/12*)			TAFE/EICHER - MASSEY (280mm Dia10"/11"/12")		
G-280SN-CCA	Sonalika Tractor 11" Cover Assly	2123	G-280MMS-LK	M & M 11" Lever Kit	495
G-280SN-AF	Sonalika Tractor 11" Clutch Disc AF Facing	1109	G-280MMS-SK	M & M 11" Spring Kit	212
G-280SN-M	Sonalika Tractor 11" Clutch Disc	867	G-275MM-CCA	M & M 10" Cover Assly. 275	2064
G-280SN-4BD	Sonalika Tractor 11" Button Disc 4 Fan	2713	G-275MM-AF	M & M 10" Clutch Disc 275	637
G-280SN-5BD	Sonalika Tractor 11" Button Disc 5 Fan	2772	G-275MM-LK	M & M 10" Lever Kit	230
G-310SN-6BD	Sonalika Tractor 12" Button Disc 6 Fan	3380	G-275MM-SK	M & M 10" Spring Kit	200
G-SN2845-HK	Sonalika Tractor 11" Clutch Disc AF 40H	1427	G-275MM-PP	M & M 10" Tawa/Pressure Plate	796
G-ITL-PTO	Sonalika Tractor PTO Clutch Disc AF 24H	2035	G-275MM-RP	M & M 10" Release Plate	135
G-295SN-M	Sonalika Tractor 11" PTO Clutch Disc 24 Hole	961	G-MAR280-DCA	M & M 11" 280 Diaph. Arjun Cover Assly	2713
G-295SN-AF	Sonalika Tractor 11" PTO Clutch Disc 24 HoleAF	1061	G-MAR280-DISC	M & M 11" 280 Diaph. Arjun Clutch Disc AF	1882
G-SW-COM-DISC	Swaraj Combine Button Disc	3504	TAFE/EICHER - MASSEY (280mm Dia10"/11"/12")		
G-SW-COM-CCA	Swaraj Combine Cover Assly 4L	4483	G-280E-AF	Eicher Tractor 11" Clutch Disc AF	1109
G-SW310-CCA	Swaraj Tractor 310 Dia Cover Assly	3480	G-280E-DCA	Eicher Tractor 11" Cover Assy. Diaph	2731
G-SW310-DCA	Swaraj Tractor 310 Dia Dca Cover Assly	3657	G-235E-M	Eicher Tractor 9.25" 255 Rigid type ClutchDisc	613
G-SWC330-AF	Swaraj Combine 330 Clutch Disc	2377	G-235E-AF	Eicher Tractor 9.25" 255 Rigid type AF Clutch Disc	684
G-SWA-CCA-3L	Swaraj Combine Cover Assly 3L	4643	G-255E-M	Eicher Tractor 10" 255 Rigid type ClutchDisc	613
G-SWC-3270-BD	Swaraj Combine Button Disc 6 Fan	3126	G-255E-AF	Eicher Tractor 10" 255 Rigid type AF ClutchDisc	696
G-280SN-DCA	"Sonalika Tractor 11" Cover Assly. Diaph.Type"	2761	G-255TF-PTO-AF	Tafe 10" 255 Clutch Disc AF Facing	1262
PTL SWARAJ (280mm Dia/11"/12*)			G-255TF-M	Tafe 10" 255 Rigid type Clutch Disc	613
G-310PTL-6BD	PTL Tractor 12" Button Disc 6 Fan	3380	G-255TF-AF	Tafe 10" 255 Rigid type Clutch Disc AF Facing	696
G-281PTL-AF	PTL 11" Clutch Disc 855 Rigid Type AF Facing	1020	G-280TFM-M	Tafe 12" 245 Clutch Disc	1079
G-281PTL-M	PTL 11" Clutch Disc 855 Rigid Type	820	G-280TFM-AF	Tafe 12" 245 Clutch Disc AF	1256
G-282PTL-AF	PTL 11" Clutch Disc 735 AF Facing	1439	ESCORT / YELLOW LINE - 355 (280mm Dia/11")		
G-282PTL-M	PTL 11" Clutch Disc 735	1191	G-280EY-CCA	Escort Tractor 11" Cover Assly. 355 & Y/L	2182
G-284PTL-HK	PTL 11" Clutch Disc AF 40H	1433	G-280EY-AF	Escort Tractor 11" Clutch Disc AF Facing	1533
G-283PTL-AF	PTL 12" Clutch Disc 735 AF Facing	1728	G-280EY-M	Escort Tractor 11" Clutch Disc	1227
G-283PTL-M	PTL 12" Clutch Disc 735	1469	G-29001-EY	Escort Tractor 11" Clutch Disc AF 4mm Facing	1551
G-280SWA-4BD	Swaraj Tractor 11" Button Disc 4BD	2725	G-280EY-PP	Escort Tractor 11" Tawa/Pressure Plate	1050
G-PTL286-HK	Swaraj Main PTO Clutch Disc AF 40H	1463	G-280EY-LK	Escort Tractor 11" Lever Kit	489
G-280PTL-AF-PTO	PTL PTO 11" Clutch Disc 18 Hole AF Facing	1109	G-280EY-SK	Escort Tractor 11" Spring Kit	247
G-280PTL-M-PTO	PTL PTO 11" Clutch Disc 18 Hole	1002	FARMTRAC -60 (310mm Dia/12")		
FORD 3600 (280 mm Dia/11")			G-310EF-AF	Escort Tractor 12" Main Clutch Disc AF	1592
G-280F-CCA	Ford Tractor 11" Cover Assly.	2123	G-310EF-M	Escort Tractor 12" Main Clutch Disc	1498
G-280F-DCA	Ford Tractor 11" Cover Assy. Diaph. Type	2761	POWER TRACK		
G-280F-AF-PTO	Ford Tractor 11" PTO Clutch Disc AF Facing	1262	G-280PAT-AF	Power Track 11" Clutch Disc AF	1321
G-280F-AF	Ford Tractor 11" Clutch Disc AF Facing	1268	PREET COMBINE (310mm Dia/12")		
G-280F-M	Ford Tractor 11" Clutch Disc	1079	G-PRE310-DISC	Preet Combine Clutch Disc AF	2035
G-280F-4BD	Ford Tractor 11" Button Disc 4 Fan	2595	G-PRE280-5BD	Preet Tractor 11" Button Disc 5 Fan	2690
G-280F-5BD	Ford Tractor 11" Button Disc 5 Fan	2643	G-PRE310-6BD	Preet Tractor 12" Button Disc 6 Fan	3380
G-280F-C	Ford Tractor 11" Cover	666	G-PRE310-M	Preet Combine Clutch Disc	1651
G-280F-PP	Ford Tractor 11" Tawa/Pressure Plate	1002	JOHN DEERE TRACTOR (280mm Dia/11")		
G-280F-LK	Ford Tractor 11" Lever Kit	554	G-JD280-AF-19SPL	John Deere 11" Clutch Disc AF 19SPL	1663
G-280F-SK	Ford Tractor 11" Spring Kit	247	G-JD280-AF	John Deere 11" Clutch Disc AF	1858
H.M.T. ZETOR - 2011/2511 & 5911 (280mm Dia/11")			G-JD280-DISC	John Deere 11" Clutch Disc AF	1946
G-1701H-M	HMT Tractor 11" Clutch Disc	820	G-JD280-DCA	John Deere 11" Cover Assly Diaph. Type	2772
G-1702H-M	HMT Tractor 11" Clutch Disc	820	G-JD2860-DCA	John Deere 11" Cover Assly Diaph. Type	2831
G-1703H-M	HMT Tractor 11" Clutch Disc	820	G-JD280-AF-PTO	John Deere 11" Clutch Disc PTO 24H AF	1233
MAHINDRA & MAHINDRA-INTER- 434/444 & 275 ARJUN, BP (280mm Dia10"/11")			G-JD280-4BD-13S	John Deere 11" Button Disc 4 Fan 13 SPL	2625
G-280MMS-CCA	M & M 11" Cover Assly Strap Driven	2300	G-JD280-5BD-13S	John Deere 11" Button Disc 5 Fan 13 SPL	2690
G-280MM-CCA	M & M 11" Cover Assly. 434/444	2300	G-JD280-3BD	John Deere 11" Button Disc 3 Fan	2560
G-280MM-DCA	M & M 11" Cover Assly. Diaph.Type	2761	G-JD280-4BD-19S	John Deere 11" Button Disc 4 Fan 19SPL	2625
G-280MM-AF	M & M 11" Clutch Disc 434/444 AF Facing	1268	G-JD280-5BD-19S	John Deere 11" Button Disc 5 Fan 19SPL	2690
G-280MM-M	M & M 11" Clutch Disc 434/444	1174	NEW HOLLAND TRACTOR 280MM (11")		
G-280MM-HK	M & M 11" Arjun Clutch Disc AF Facing	1852	G-NH240-4BD	New Holland 240 Dia Button Disc 4 Fan	2554
G-310MM-6BD	M & M 12" Button Disc 6 Fan	3380	G-NH240-5BD	New Holland 240 Dia Button Disc 5 Fan	2625
G-280MM-5BD	M & M 11" Button Disc 5 Fan	2625	G-NH240-AF-R	New Holland Tractor Clutch Disc AF	1386
G-280MM-4BD	M & M 11" Button Disc 4 Fan	2578	G-NH240-M	New Holland Tractor Clutch Disc M	1179
G-280MM-3BD-PTO	M & M 11" Button Disc 3 Fan	2578	G-NH240-DISC	New Holland Tractor Clutch Disc	1415
G-280MMS-AF	M & M 11" Strap Driven Clutch Disc	1162	G-NH240-DCA	New Holland Tractor DCA Cover Assly	1917
G-280MM-C	M & M 11" Cover 434/444	625	G-NH240-AF	New Holland 9.25" Clutch disc AF	1250
G-280MM-PP	M & M 11" Tawa/Pressure Plate	808	G-NH240-AF-PTO	New Holland Clutch Disc PTO 24H-AF	1233
G-280MM-LK	M & M 11" Lever Kit	495	G-NH280-AF-14SPL	New Holland Tractor 280 Clutch Disc AF	1592
G-280MM-SK	M & M 11" Spring Kit	212	ACE TRACTOR (280mm Dia/11")		
G-280MM-RP	M & M 11" Release Plate	230	G-280ACE-CCA	Ace Tractor Cover Assly	2182
			G-282-AC	Ace Tractor Clutch Disc	1439

Courtesy By : SHEEL AUTO PARTS 9, Guru Nanak Auto Market, Kashmere Gate, Delhi-6 (M) 9811401472, 8386394400

Note:- We are publishing the net rates of the Delhi Market report which are just to give the readers and retailers on overview of the market. The magazine doesn't make any claim of goods being sold at these rates.

Market Report AS on 18.10.2024

SPARE PARTS for All Tata Model

PARTICULAR	RATES	PARTICULAR	RATES	PARTICULAR	RATES
Brake Drum 2515/1616	5400	Rear Hub 2515 EX	3000	GB Top Cover GB-550	5500
Brake Drum 1612 8 Hole	6500	Front Hub 2515 EX	4000	Gear Housing 709	6500
Brake Drum 3118 (2846-3701)	6500	Front Hub 3718	3800	Gear Housing GB-60 Set	14000
Brake Drum 2518 (5014-3703)	8000	Front Hub Prima Complete	6500	Gear Housing GB-75 Set	12500
Brake Drum 1512 LPO Rear 3714	14500	Rear Hub BS-6	3200	Gear Housing Set 950	21000
Brake Drum 1512 LPO Front 8 Hole	14500	Differential Cage 1312/1612	5500	Gear Housing 1150 Set of 3 PC.	26000
Brake Drum 1618 10 Hole Front	11500	Differential Cage EX	9000	Gear Housing 60 Rear Only	9500
Brake Drum 1618 10 Hole Rear	11500	Differential Cage 3718 NM (16 Tyre)	9500	Gear Housing 75 Rear Only	9000
Brake Drum 1109 Front/Rear	5500	Carrier Housing EX	11500	Gear Housing 1150 HYLO Side	9500
Brake Drum 712/709 Scam F/R	3600	Clutch Housing 1109	6500	Rear Axle 2515 EX	3200
Brake Drum 909 Scam F/R	4200	Clutch Housing 1613	6500	Rear Axle 5810-7901/7902	3500
Brake Drum 912 Front	4800	Clutch Housing 40 TC	3000	Rear Axle 5810-7903/7904	3500
Brake Drum 912 Rear	5400	Clutch Housing 50 TC	6000	Rear Axle 2726-7902/7903	4000
Brake Drum 9.5 Ultra Rear/Front	4900	Clutch Housing 60 TC	4000	Rear Axle 2726-7912/7916	6000
Brake Drum Ultra N/T 3720	5000	Clutch Housing 75 TC	6500	Rear Axle 2726-7907 BS-VI	5500
Brake Drum 7.5 Ultra Rear/Front	5500	Clutch Housing GB 1150	7500	Clutch Fork GB-60	850
Rear Hub Drum 407/410 BS-2	8500	Axle Oil Pump 1150	1350	Clutch Fork GB-75	950
Rear Hub Drum 410 BS-3/BS-4	7000	Oil Pump TC	1850	Clutch Fork GB-1150	1050
Front Hub Drum 407/410	5500	Oil Pump 407	1800	Clutch Fork Bolt 1150	140
Rear Hub Drum D/T Marco Polo	7800	Oil Pump 709/1210	1850	Steel Ring 4650 GB-60	1350
Front Brake Drum Marco Polo 3703	3500	Oil Pump 1612	1950	Steel Ring 4651 GB-60	1250
Rear Hub Drum 407 LPT Chatri Type	9000	Oil Pump 1613	2250	Steel Ring 4655 GB-75	1300
Brake Drum 407 LPT 3704/3715	4000	Oil Pump 207 DI/407 Turbo	2200	Steel Ring 4613 GB-1150	1500
Front Hub Drum Marco Polo 3723	6000	Oil Pump Gear 1612	400	Steel Ring 4614 GB-1150	1650
Front Brake Disc Ultra	4800	Oil Pump Gear 1613	450	Twin Cone Assembly 0260 GB-75	2600
Rear Hub 709/909	3500	Rocker Assembly 1612 (Set)	2400	Twin Cone Assembly 0107 GB-950	3600
Front Hub 709	3500	Rocker Assembly 407/709	2000	Steel Ring 4609 GB-950	1600
Front Hub 909	3500	GB Top Cover GB-40	1850	Steel Ring 4624 GB-1150 N/M	2400
Rear Hub 1109	2900	GB Top Cover GB-60	2000	Steel Ring 410 EX	1450
Front Hub 1109	4800	GB Top Cover GB-75	2000	Steel Ring GB-550	1250
Rear Hub 1612	3000	GB Top Cover GB-1150 N/T	3500	Steel Ring 4656 GB-75	1350
Front Hub 1612	4500	GB Top Cover GB-1150 O/T	3500	Steel Ring 4657 GB-75	1350

Packing & Forwarding/Freight/Sales Tax (as applicable) etc. will be Charged Extra.

BALWANT MOTORS

2817/11, Gurunanak Auto Market, Kashmere Gate, Delhi-110 006 Mobile : 9999755745, 9891571757, 9818793593

E-mail : balwantmotors@yahoo.com

Specialities In :- Brake Drums, Strg. Cross, U. J. Cross Assy., A/c Con. Rod, A/c Sleeve, Axle Shaft, Fly Wheel Assy., Fly Wheel Ring, Gear Box, Clutch Housing, Oil Cooler, Oil Pump Assy., Hanger Bracket, Rotor Disc, Rocker Arm Assy. & Shaft, Gear Box Topa Assy., Brake Disc & other items also available for Car, HCv's, Lcv's etc.

**A House of TATA LCV/HCV Spare Parts**

Note:- We are publishing the net rates of the Delhi Market report which are just to give the readers and retailers an overview of the market. The magazine doesn't make any claim of goods being sold at these rates.

Market Report As On 18.10.2024

BEARINGS

New Generation Cars

**FAG BEARINGS**

Bearing No.	Application	Rates
577503	Fw. Alto , Wagon R	450
563420	Fw. Swift , Ritz	NA
563420 ABS	Fw. Swift ABS	640
589816	Rw. Swift , Ritz	590
542186	Fw. Indigo , Fiesta	670
805921	Fw. SANTRO	670
581954	Fw. EECO , Versa	1330
567447	Fw. INNOVA	1050
7131519100	Fw. DUSTER	1400
7131449100	Rw. DUSTER	1250
805172	Fw. Car T2 , Van T2	490
7131476100	Fw. Amaze , City T-5	1180
803374	Fw. Maximo , Indica	540
627804	Rw. Micra , Sunny	680
608228	Fw. Micra , Logan	830
575282	Rw. Maximo	440
605987	Rw. Baleno , Ignis	1820
7131312100	Fw. SX-4, Ertiga ABS	920
572451	Rw. Innova	400
576720	Rw. Scorpio S-2	1100
572446	Rw. Jito, Supro	640
576003	Fw. MAXIMO	590
7131866100	Fw. Polo ABS	1100
7131448100	FW. Scorpio, Bolero	1170
68149	Fw. Spark	300
7132248100	Rw Crysta KIT	1200
6200-2RS	Ball Bearing	100
6201-2RS	Ball Bearing	95
6202-2RS	Ball Bearing	110
6203-2RS	Ball Bearing	115
6204 - RS	Ball Bearing	130
6205 - RS	Ball Bearing	170
6206-2RS	Ball Bearing	240
6207-2RS	Ball Bearing	290
6301-2RS	Ball Bearing	95
6302-2RS	Ball Bearing	155
6303-2RS	Ball Bearing	170
6000-2RS	Ball Bearing	95
6002-2RS	Ball Bearing	120
6003-2RS	Ball Bearing	145
6004-2RS	Ball Bearing	95
805021	Ball Bearing	130
800507	Ball Bearing	240

SKF BEARINGS

Bearing No.	Application	Rates
BAH-0221	Fw. Alto , Wagon R	580
BAH-0278	Rw. Alto , Wagon R	760
BAH-0230	Fw. Swift , Ritz	710
BAH-0179	Rw. Swift , Ritz	735
BAH-036	Fw. Indigo , Fiesta	815
BAH-052	Fw. Maximo , Indica	705
BAH-0087	Fw. Car T2 , Van T2	610
BAH-0259	Fw. Zest, Bolt, Tiago	1000
BAH-0263	Fw. Verito, KUV-100	1130
BAH-0265	Fw. KWID	560
BTH-1256	Fw. INNOVA	1390
BTH-1265	Fw. TUV 300	1430
BAHB-636193C	Fw. I10,i20, Santro	870
BAHB-636149CD	Fw. Ertiga, SX-4	940
BAHB-636149CC	Fw. Ertiga, SX-4 ABS	1110
BTH-1024	Fw. XYLO, Scorpio	1380
BTH-1206	Rw, Fiesta, Figo	1525
BTH-1238	Rw. Ace Pickup, Iris	1120
VKBC-1008	Rw. Xenon , 207 Di NM	1475
VKBC-1024	Rw. Alto , Wagon R	510
VKBC-1025	Rw. Zest , Bolt, Swift	710
VKBC-1037	Rw. Fortuner ABS	1390
VKBC-1036	Rw. EEON	675
VKBC-1035	Fw. EEON	675
VKBC-1028	Rw. Duster, Terrano	1100
VKBC-1031	Fw. Duster, Terrano	1100
VKBC-3762	Clutch Alto. WR	245
VKBC-3760	Clutch Swift Diesel	1670
6200-2RS	Ball Bearing	149
6201-2RS	Ball Bearing	125
6202-2RS	Ball Bearing	133
6203-2RS	Ball Bearing	162
6204 - 2RS	Ball Bearing	234
6205 - 2RS	Ball Bearing	303
6206-2RS	Ball Bearing	405
6207-2RS	Ball Bearing	420
6301-2RS	Ball Bearing	115
6302-2RS	Ball Bearing	223
6303-2RS	Ball Bearing	244
6000-2RS	Ball Bearing	153
6001-2RS	Ball Bearing	155
6002-2RS	Ball Bearing	166
6003-2RS	Ball Bearing	198
6004-2RS	Ball Bearing	201

Courtsey By : **Karan Bearing Co.** Shop No. 176, M.N. 2831-45, Gurunanak Auto Market, Kashmere Gate, Delhi-06 Mobile: 9810025582

Note: - We are publishing the net rates of the Delhi Market report which are just to give the readers and retailers on overview of the market. The magazine doesn't make any claim of goods being sold at these rates.

RMP[®]

BEARINGS

PRODUCTS MADE WITH PRECISION AND PASSION
SINCE 1978



Plant:

Station Road, Ranpur-382245
Dist: Botad, Gujarat [INDIA]
Phone: +91 02711-238227 | 238343, 09879961178

Registered Office:

08, Pragatishil Society, Opp. Mangal Maitry Hall,
Paldigam, Paldi, Ahmedabad-380007, Gujarat [INDIA]
Phone: +91-79-26581492, 26589135



Mr. Rajendrakumar Makwana
(Chairman)



Mr. Miten Makwana
(Managing Director)



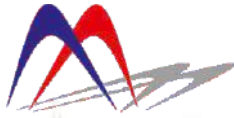

MANOJ MOTORS

A House of Halogen Lamps & Automotive Lighting (PREM GALI)

Authorised Distributor & Stockist

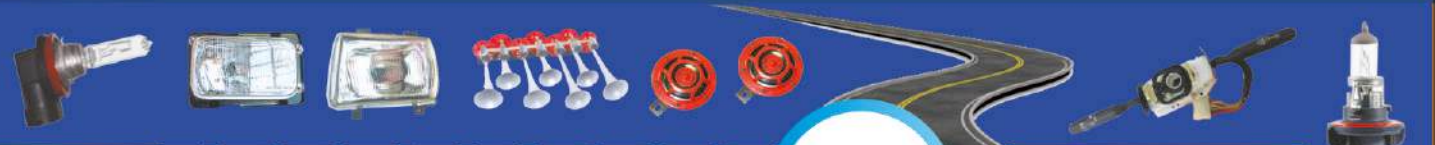

Enjoy the bright and melodious journey...



For Trade Enquiries Contact Us @

1/186/8 Prem Gali, Punja Sharif, Kashmere Gate, Delhi - 110006 (India)

+91-11-23910810, 23928150

manojmotors78@gmail.com

+91-9810565053, +91-9810049296

We Have No Other Branch | Beware of Similar Firm Name



IATF 16949:2016 Certified

Manufacturer & Exporter: Bearings, Bearing Components and Precision Components



HCV

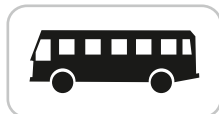

Bus



LCV



MUV



Tractors



Combine



Car

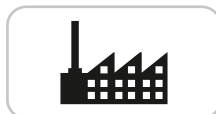

Industries



Marine Engines



Earth Movers



Taper Roller Bearings | Cylindrical Roller Bearings | Ball Bearings | Clutch Bearings
Needle Roller Bearings | Spherical Roller Bearings | Specialized Bearings

JEI BEARINGS

Plot No. G-1933/2, Lodhika GIDC,

Metoda - 360021, Rajkot, Gujarat - India

+91 99799 97910

info@jeibearings.com

www.jeibearings.com

www.jei.in



AVS[®]

S I N C E 1 9 7 7

District-wise
STOCKISTS/DISTRIBUTORS
 Required on Simplified & Attractive Terms
 Like Mutually Agreed Targets etc.
 Interested Parties may Please Contact on
 Mob. 9810505583 for Discussion.

O. E. TO :

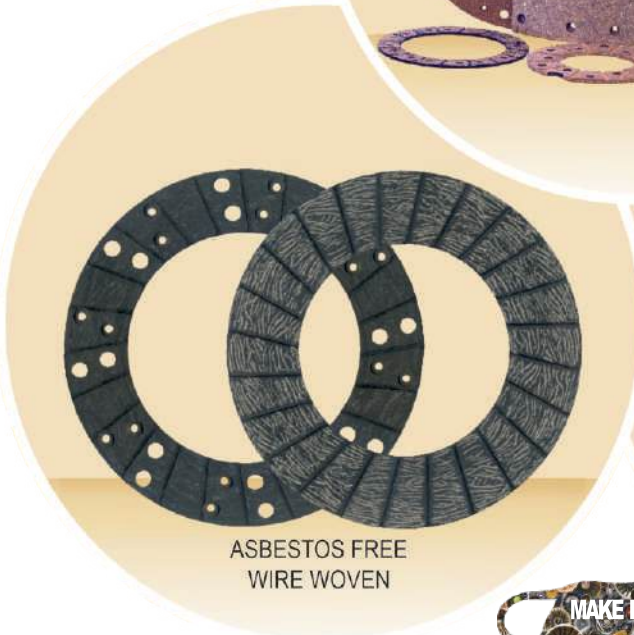

ASBESTOS FREE
 WIRE WOVEN



IATF-16949, TS-16949, ISO-9001 & ISO-14001 Certified Company

AVS BRAKE LININGS PVT. LTD.

209, Hemkunt Chambers, 89, Nehru Place, New Delhi-110 019
 Ph.: 91-11-46585479 (Mobile) 09810505583 Fax : 91-11-26239840
 E-mail : avsbrakelinings@yahoo.co.in
 Website : www.avsbrakelinings.com

SYSTEM CERTIFIED		
ISO 9001:2008	No. 16522/0	
ISO/TS 16949:2009	No. 05225/0	
IATF/16949-2016	No. 05225/0	



Think Motion | Think AEC



- BALL BEARINGS
- TAPERED ROLLER BEARINGS
- THRUST BALL BEARINGS
- CYLINDRICAL ROLLER BEARINGS
- FLEXIBLE ROLLER BEARINGS
- NEEDLE ROLLER BEARINGS
- SPECIAL PURPOSE BEARINGS
- SPHERICAL ROLLER BEARINGS

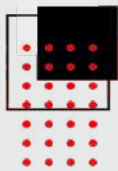

Visit us at : www.aec.com

Single Source for Bearings
AUSTIN ENGINEERING COMPANY LIMITED

Village-Patla, Taluka-Bhesan, Junagadh-362030 (Gujarat)
Phone : +91-2873-252223, 252267, 252268
Mobile : +91-9824360190 Email : sales@aec.com, exports@aec.com

SINCE 1979



B E A R I N G S



www.decbearing.com

CUSTOMER CARE NO. : +91 96877 77708



1972-2024

Over
1000
Satisfied
Customers
World
Wide



Clutch Systems

*We Believe in one Thing.....
Excellence*

Our Prestigious Customers



* All Trade Marks, Logos & Brand name are property of their respective owners only.

Manufactured By :

CHERA ENGINEERING WORKS

Plant I Plot No. 17E, NIT Industrial Area, Faridabad (Haryana)

Plant II Plot No. 20/7, Industrial Area, N.I.T., Faridabad-121 001 (Haryana)

Phone : (0) 0129-4024860

Marketing Person : Mr. Manmeet Singh # +91-9810023264

Mr. Sukhdev Singh Kalsi # +91-8427000137

E-Mail : cheraclutch@gmail.com cewchera@cheraclutches.in

Complete Range For Products

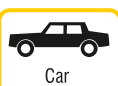
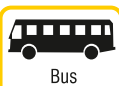

Distributors/Dealers Solicited All India

www.cheraclutches.in



Giving Shape to Ideas



KONICA MINOLTA



अब A3

LASER PRINTER (MFP)

A4 की COST में*

**COMPACT DESIGN
THAT DELIVERS
MUCH MORE
RETHINK CONNECTIVITY**

bizhub 185en / 165en

Multifunctional Printer enhance workgroup collaboration & improve prompt accessibility with better connectivity.



For School/College, Offset Printers
Photostate Shop, Colour Lab, E-Mitra/Cyber Cafe
Govt. Institutions

Authorized Sales & Service Center for Udaipur Division

ISHA ELECTRONICS

31-32, Mahaveer Nagar, New Bhupalpura,
80 Feet Road, Udaipur- 313 011 (Raj.)

+91-294-2424050, 2424051, 8890832928
+91-9414168317, 9887068317

ishaelectronics2011@gmail.com

Required
Area wise Sales &
Marketing Team



Rings

Rollers

Bearings

The Leading and Pioneer's of Rollers for Bearings

SINCE-1964



Quality Achieve by World Class Quality Control Equipments



Manufactured By :
KANSARA ENGINEERS PVT. LIMITED
E-36, M.I.A. Phase II, Basni, JODHPUR-342 005 (INDIA)
Tel. : 0291-2745500, 2745501 Fax : 0091-291-2745502
e-mail : skbearings@skbearings.com, sales@skbearings.com
visit us at www.skbearings.com

Distributor/Dealership Enquiry solicited at unrepresented area



KUMAR ENTERPRISES

📍 B-XI/31, Automobile Nagar, Delhi Road, Jaipur (Rajasthan)
 📞 0141-2640940 📠 +91-9929958881, 7340188111
 ✉️ garviterprises.jpr1@gmail.com

Authorised Distributor & Dealer

A House of Genuine Motor Parts



Largest Customer Network in Rajasthan



Gsdelite®

MFRS. & EXPORTERS OF AUTOMOTIVE CHASSIS PARTS, TRAILER PARTS & ALL TYPE OF S.G. IRON CASTING

Specialist in: Hanger, Shackle, Bushes & Hubs for all Indian & Imported Vehicles

DEALERS & DISTRIBUTORS ENQUIRY SOLICITED



G.S. Auto Industries Pvt. Ltd

Preet Nagar, Sodal Road, Jalandhar City (Punjab)
 Ph.: 0181-5083759, (M): 094174-41648 Email: gsautovikas@gmail.com

The Symbol Of Excellence

TURBO®
BEARINGS



IATF 16949
CERTIFIED COMPANY

TURBO BEARINGS (P) LTD.

PLOT NO. 250, Q-ROAD G.I.D.C., AJI-2, RAJKOT - 360 003. (INDIA)

PHONE : 91-281-2389087, 2389092, 2389591, 2389592

FAX : 91-281-2387735

e-mail : marketingoe@turbobearings.com export@turbobearings.com

brijen@turbobearings.com

web site : www.turbobearings.com

Types of Bearings :-

- Tapered Roller Bearings.
- Cylindrical Roller Bearings.
- Needle Roller Bearings.
- Deep Groove Ball Bearings.
- Angular Contact Ball Bearings.
- Four Point Contact Ball Bearings.
- Thrust Ball and Roller Bearings.
- Clutch Release Bearings.
- Spherical Roller Bearings.

Manufacturing Range :-

ID :- 15 mm Minimum

OD :- 200 mm Maximum

Always Insist On....



Manufacturer & Exporter of :

- ★ TIE ROD ENDS ★ TOP LINK ASSEMBLY
- ★ AXLES FRONT SPINDLE
- ★ LEVELING & STABILIZER ASSEMBLIES



Rurka Enterprises (India) An ISO 9001 : 2008 Certified Co.

📍 Rurka Khurd, Via Goraya-144 409 (Dist.-Jalandhar) Punjab
 ☎ 01826-262397, 263297 📞 +91-9815090375, 9872216372
 ✉ rurka@rediffmail.com 🌐 www.indiamart.com/rurka-enterprises

AN ISO 9001 CO.

SUPER DELITE BEARINGS

Bearings and Automotive Systems

AUTO PARTS

No.1 in Transmission Gears

(A Group of PARASHAR Bros.)

BISON Grease Dispenser Gun

INDIAN METAL BEARINGS

THE SYMBOL OF SUCCESS universal joint cross

Techno Progressive Traders
 88, 4th Floor, Dawa Bazar, 13-14 R.N.T. Marg
 Indore (M.P.) Phone : 0731-4045621

THE PARASHAR AUTOMATION
 133, 4th Floor, Dawa Bazar, 13-14 R.N.T. Marg
 Indore (M.P.) Mobile : 09827289231

TIRUPATI PROGRESSIVE MOTORS
 89, 4th Floor, Dawa Bazar, 13-14 R.N.T. Marg
 Indore (M.P.) Phone : 0731-2705551

We not only maintain the highest industrial standards but also make sure we push our limits to serve the Value product to OEMs & other Markets.....

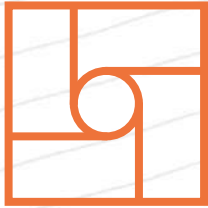

BEST STEEL FOR BEST SPRINGS

Spring Leaf Processing & Heat Treatment

ACCURACY FROM CONTROLLED PROCESSES

Shot Peening, Assembly & Painting Lines

SPRINGS FOR LONG LIFE CYCLE

Inspection & Testing Facilities

TRUST OF CUSTOMERS



A prestigious venture of Sharda Group for manufacturing of Conventional & parabolic Leaf Springs. We make superior quality spring products with complete range under one roof. We have complete manufacturing and testing facilities for 36000 MTPA quality products.

Sharda Auto Industries Ltd.

Corporate Office

7th Floor, Da Rock, 230, Hill Road, Shivaji Nagar
Nagpur-440 010 (Maharashtra)
Mobile : +91-7028033416, 9373115984

Regd. Office & Works

E-11, MIDC Industrial Area, Butibori, Nagpur-441 122
Email : sail.mrktg@gmail.com Vist us at : www.shardaauto.in



Kiran Light	Roof Light	Fog light
Side Light & Back Light	LED lights	



Happy Diwali
FESTIVAL OF LIGHTS

Manufactured & Marketed By
NANAK AUTOS
767, Chabi Ganj, Kashmere Gate
Delhi-110 006
+91-7834897746, 8860898653

Celebrating **35** years



SPIDER[®]
REGD TRADE MARK NO. : 630676

AUTO RUBBER PARTS & OIL SALES
Marketed By: **BINDRA AUTO SPARES**
496/7 Gali Rajan Kalan, Punja Sharif, Kashmere Gate
Delhi-110 006 | Cell : 9810909063, 8178694446

Distributor Enquiries are Solicited



DEVGUN
Manufacturers & Suppliers All Kind of Jacks

Now Introducing Trolley Jacks

DEVGUN AUTO INDUSTRIES
Padampur-335041 (Dist.: Shriganganagar) Rajasthan
Phone: 01505-232306 Contact : Mr. Jaswant Singh # 09982307462

CLUTCH[®]
AUTO PARTS
Regd. No.1398795

Call 9811909080

फटा-फटा[®]
FATA-FAT
Automotive Components



Sensors He Sensors All Latest Sensors Available Under One Roof

All Type of Injectors Available

Deals in :
Clutch Lever Kits, Pressure Plate Springs, Clutch Release Plates
Pin & Bearing Kits, Gear Lever Kits, King Pin Kits, Power Steering
Filters, Air Compressor Heads, Plates & many other Latest Products
of All Heavy Trucks & Busses (Nox Sensor Also Available)

Urea Motor, Urea Filters, Dozzer, Temp Sensor, Fuel Metering Valves

Scan for Chat



AUTOKIT HOUSE
433, Gali Rajan Kalan, Punja Sharif
Kashmere Gate, Delhi-110 006
Contact # 9811909080, 93103 04230

www.kaneriautoparts.com

AAYUB[®]
A BRAND FOR PERFECT FITMENT



FLYWHEEL ASSEMBLY

Advantages

- Temperature Resistance
- Dynamically Balanced
- Rust Proof
- Long lasting Performance

India's No 1
Company That

Manufactures

A wide range of
flywheel assembly & Drum for
all type of heavy vehicles



Leading OE Supplier



India's No 1
Company That

Manufactures

A wide range of Brake Disc, Hub,
Flywheel assembly & Drum for
all type of Vehicles

**BRAKE
DISC & DRUM**

For Optimum
Braking Performance

100%
Adherence of
PM Standard

- DTV : Disc Thickness Variation
- MSF : Mounting Surface Flatness
- FSP : Friction Surface Parallelism
- Runout : Lateral Runout
- Balancing : Auto Dynamic Mill Balanced
As Per Above Points



Global Automotive Solutions
An IATF 16949 Certified Co.



KANERI
MANUFACTURER OF AUTOMOTIVE COMPONENTS

KANERI GROUP OF INDUSTRIES

SHIROLI MIDC 416101, KOLHAPUR, INDIA

✉ admin@kaneriautoparts.com 📞 9850091600

DPX[®]

Quality Product.....
or Safe & Smooth Drive

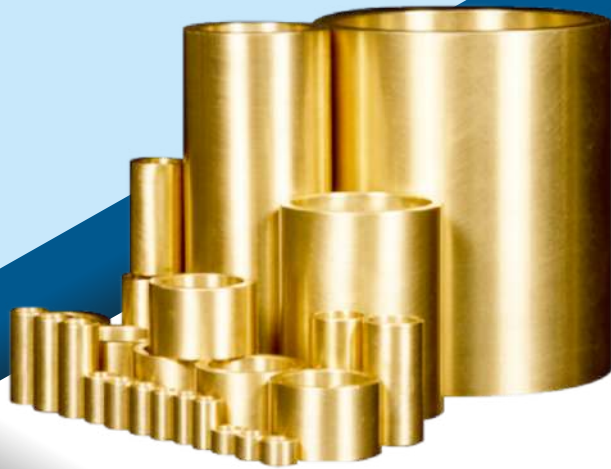

Specialist in

Spring Pin Bush

King Pin Bush

Bell Crank Bush

Clutch Paddle Bush

**GENUINE
OE
QUALITY
SPARE PARTS**



The
ORIGINAL
QUALITY

Complete Range of



Manufacturer & Marketed By

SURYA PRECISION

126, Phool Bagh Colony, Street No.5, Meerut-250 002 (U.P.)

suryaprecisiontools68@gmail.com

Contact Person: Deepak Goyal 09971300654, 09027269752

Delhi Office : 278, Krishna Gali, Chotta Bazar, Kashmere Gate. Delhi-110 006

Area wise Distributor/Dealers Required for Unrepresented Areas

SRI
CHASSIS PARTS
TOP QUALITY



GSR
CHASSIS PARTS
TOP QUALITY







Manufactured By :

S. R. INDUSTRIES

M-30, INDUSTRIAL AREA, JALANDHAR-144 004 (Punjab)
Phone : 0181-2290440 Mobile : 09417259204, 09814359204
E-Mail : SRIM30@gmail.com

LEYLAND AUTO CORPORATION

Specialist in
TATA
Genuine
Parts

Complete
Range of Hoses



 HCV Bus LCV Tractor

Industrial Hoses, Air Hoses
Radiator Hoses, Silicon Hoses

9, Minerva Motor Market, Kashmere Gate, Delhi-110 006
 ☎ : 011-61505278 Contact Mr. Naresh Malhotra ☎ 9999641236
 ✉ nareshmalhotra68@gmail.com

WESTERN BEARING



REGISTERED TRADE MARK



SINCE 1985

TYPE OF BEARING PRODUCTION

TAPPER ROLLER BEARING BALL BEARING KING PIN BEARING CLUTCH BEARING
 PEDESTAL UNIT BEARING WHEEL & HUB BEARING CYLINDRICAL ROLLER BEARING
 NEEDLE ROLLER BEARING SPHERICAL ROLLER BEARING THRUST BALL BEARING
 STEERING BEARING CENTER BEARING DOUBLE ROW BALL BEARING
 WATER PUMP BEARING ANGULAR CONTACT BALL BEARING.

Manufacturers & Exporters Of Bearing Since 1985

Visit us : www.westernbearing.in 

B-7, New Power House Road, Industrial Estate
JODHPUR-342 003 (RAJASTHAN) Ph +91-9929723064, 9928532210



A.P.INDUSTRIES





100 TONS



70 TONS



50 TONS



4 TON



8 TONS



TATA ACE



12 TON



12 TON



16 TON



20 TONS



30 TONS



40 TONS



50 TONS



60 TONS



65 TONS



70 TONS



75 TONS



80 TONS



100 TONS





















Contact For Trade Enquiry : Kapil R. Siddapura ☎ 098252-92186, 09408612821 Vijay R. Siddapur ☎ 098252-52509

1, Dhebar Road, Opp. Malaviya Railway Corssing, Near Shakti Timber, Rajkot-360002 (Gujarat) India
 ☎ 91-281-2391347 🌐 www.apmachinetools.net ✉ apmachinetools@yohoo.com

SANTOSH Industries

AUTOMOTIVE

OE Spare Parts & Accessories



HAPPY *Diwali*



wirox™



Looking For Area Wise Distributors Pan India
☎ +91 70140 15949



Manufactured & Marketed by: **SANTOSH INDUSTRIES**

Works: SP-115, RIICO Industrial Area, Bindaayaka, Jaipur-302012 | Customer Care : ☎ 0141-2994778 ☎ 070140-15949

✉ support@santoshindustries.org 🐾 MADE IN INDIA



GENUINE GEAR PARTS



AN ISO CERTIFIED COMPANY

CALCUTTA MOTORS

📍 Gat No. 1522, Opp. Balaji English
Medium School, Tamhane Wasti Chikhali
Pune - 411 062 (Maharashtra) India

📞 Customer Care No.
+91 - 7558667885

✉️ sales@mgearspune.com
support@mgearspune.com

🌐 www.mgearspune.com

For any Enquiries Please Contact Mr. ARUN Singh Sikarwar # 7838210293



IATF 16949 : 2016
Certified Company

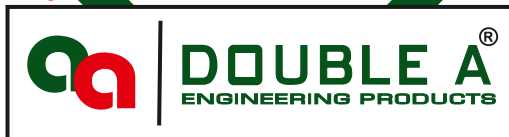

SINCE 1975

O.E.M. Manufacturer

Feel proud with  Water Pump, Oil Pump
Hydraulic Pump & Other Engine Parts

Always **A** Step Ahead From Others

Complete Range for HCV's, LCV's, MCV's PCV's, Agri Machineries & off Road Equipments



Designed & Validated as per Aggregate Requirements



- ★ Excellent Product Performance
At Par with OEM's
- ★ Matching Global Standards
- ★ Suitable For After Market
Applications



Manufactured By

MAKHJA INTERNATIONAL PVT. LTD.

✉ E-mail : info@makhjainternational.com

🌐 www.makhjainternational.com Customer Care +91-9818124825

Business Enquiries Solicited From All Over India



Drive Smart
Your Companion For *Safe Ride*



- PRODUCTS**
- BELL CRANK BUSH
 - SPRING BUSH
 - KING PIN BUSH
 - KING PIN BEARING
 - TRAILER BUSH & PIN
 - GEAR SLIDER PAD
 - & Other Various BUSHES
 - BELL CRANK PIN
 - SPRING PIN
 - CENTER BOLTS
 - 'U' BOLTS



Coming Soon! Brake Linings & Grease



DURABLE
RELIABLE
QUALITY GUARANTEED

An ISO 9001 : 2015 Certified Co.

Complete Range of :



Manufactured & Marketed By
AMRIT AUTO ANCILLARIES AND COMPANY
(A Unit of Poddar Group of Companies)

A6/1, Jhilmil Industrial Area, Near Dilshad Garden
Metro Station, Shahdara, Delhi- 110 095

E-mail : info@amritauto.co.in Website : www.amritauto.co.in
Tel. No. : 011-40396667 Mobile : 9311210123, 8368674652

LARGEST RANGE OF: BRAKE LININGS | CV PADS |
CLUTCHES | BRAKE SHOE | DISC PADS |
TRACTOR BRAKES

HAPPY
Diwali

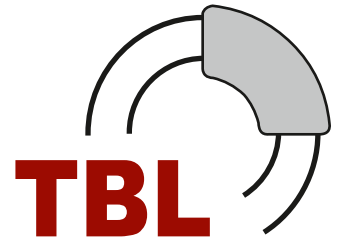

TOUGHLA BRAKE LININGS
TRULY AUTOMOTIVATED



Supplier to OEM Vendors



KINDLY SEE INSIDE
Delhi Market Updates
PAGE No. 92-93

**Bharat
Mobility**
GLOBAL EXPO 2025

यशोभूमि कन्वेंशन सेंटर

Sector 25 Dwarka, Bharthal,
Delhi, 110061 (India)

On 18th Jan. 2025 to 21st Jan. 2025

Visit us at Stand No. H1-D6



Corporate Office:

TOUGHLA AUTOMOTIVE PVT. LTD.

AN ISO 9001:2015 CERTIFIED COMPANY

New Delhi - 110 032

Mobile: +91- 7042 986 125, 9999 141 845

E-mail: info@toughla.com Website: www.toughla.com

Manufacturing Unit:

TOUGHLA AUTOMOTIVE PVT. LTD.

Uttar Pradesh (India)

BUSINESS ENQUIRIES SOLICITED FROM ALL OVER INDIA